

콤팩트 카탈로그



제품 개요

스크류드라이버



Kraftform 스테인리스 스크류드라이버 시리즈	6
Kraftform Plus - 900 시리즈	8
Kraftform Plus - 300 시리즈	11
깃발형 시리즈	28
부속품	29
Kraftform Micro 시리즈	32
400 T 형 손잡이 시리즈	39
ESD 시리즈	47

전기기사를 위한 공구



Kraftform 스테인리스 스크류드라이버 VDE 시리즈	56
Kraftform - 100 VDE 시리즈E	58
Kraftform Kompakt VDE 스테인리스	65
래칭 기능이 있는 Kraftform Kompakt VDE	69
Kraftform Kompakt VDE	71
Kraftform Kompakt Turbo VDE	78
Kraftform 1000 VDE	84
시리즈 400 VDE T형 손잡이 스크류드라이버류	86
Zyklop VDE 래칭 및 부속품	86
Joker VDE 조커 자동몽키스패너	90
절연 토크 공구	91
Wera(베라) 2go E 1 전기 전문기술자용 공구 세트	279

래칭 및 부속품



Zyklop 래칭, 1/4"	94
Zyklop 금속 푸시 래칭, 1/4"	99
Zyklop 금속 래칭 스위치, 1/4"	100
Zyklop 부속품, 1/4"	102
Zyklop 래칭, 3/8"	112
Zyklop Comfort 래칭, 3/8"	116
Zyklop 금속 푸시 래칭, 3/8"	118
Zyklop 금속 래칭 스위치, 3/8"	120
Zyklop 부속품, 3/8"	122
Zyklop 래칭, 1/2"	136
1/2" Zyklop Hybrid	139
Zyklop 금속 푸시 래칭, 1/2"	140
Zyklop 금속 래칭 스위치, 1/2"	141
Zyklop 부속품, 1/2"	142
Zyklop 포켓	156
코로스, 1/2"	160
Zyklop Mini	172
틀체크	163

조커 렌치



6000 조커 래칭 콤비네이션	176
6001 조커 스위치 래칭 스위치 기어 콤비네이션 렌치	179
6002 조커 양구 렌치	181
6003 조커 콤비네이션 렌치	181
6004 조커 자동몽키스패너	187
6005 조커 양구 렌치	189

L렌치



육각 소켓 나사용 L렌치	192
별(특스) 나사용 L렌치	207

Kraftform Kompakt



Kraftform Kompakt Turbo	214
Kraftform Kompakt 10, 12	215
Kraftform Kompakt 20, 25, 26, 27, 28	216
Kraftform Kompakt 40, 41	221
Kraftform Kompakt 60, 62	222
Kraftform Kompakt 70, 71	226
Kraftform Kompakt 100	227
Kraftform Kompakt 400	228
Kraftform Kompakt 400 RA	228
Kraftform Kompakt 900	231
Kraftform Kompakt 주먹 드라이버	236
사용자별 Kraftform Kompakt 세트	240
비트홀딩 스크류드라이버 및 어댑터	247
Kraftform Kompakt Vario, 래칭 기능 탑재	234, 251
Kraftform Kompakt Vario, 래칭 기능 미탑재	253

워크샵 트롤리 및 폼 인서트



워크샵 트롤리	258
워크샵 트롤리용 폼 인서트	259

Wera 2go



Wera 2go 1 공구 캐리어	276
Wera 2go 2 공구함	276
Wera 2go 3 공구 상자	277
Wera 2go 4 공구집	277
Wera 2go 5 공구 캐리어	277
Wera 2go 6 어깨 끈	278
Wera 2go 7 높은 공구 상자	278
Wera 2go H 1 목재용 공구 세트	278
Wera(베라) 2go E 1 전기 전문기술자용 공구 세트	279
배관, 난방 및 공조용 Wera 2go SHK 1 공구 세트	280
벨크로 스트립	281

비트 레인지

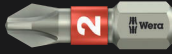

	필립스 나사용 비트	284
	포지드리브 나사용 비트	296
	플러스마이너스(포지드리브/일자) 나사용 비	302
	플러스마이너스(포지드리브/일자) 나사용 비트	303
	별(톡스) 나사용 비트	303
	조작 방지형 별(톡스) 천공 나사용 비트, 안전핀 포함	312
	별(톡스) PLUS 나사용 비트	313
	조작 방지형 별(톡스) PLUS IPR 나사용 비트, 안전핀 포함	314
	일자 나사용 비트	314
	육각 소켓 나사용 비트	317
	조작 방지형 육각 소켓 나사용 비트, 안전핀 포함	322
	사각 소켓 나사용 비트	324
	별(톡스) SET 나사용 비트	327
	TRI-WING® 나사용 비트	328
	기어산 나사를 위한 고품질 비트	328
	Microstix® 나사용 비트	328
	스패너 나사용 비트	329
	너트세터	329
	내측 나사선 삽입 공구	331

홀더, 어댑터, 연결장치

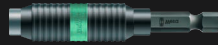

Impaktor 비트 홀더	334
Rapidaptor 비트 홀더	335
바이토션 (BiTorsion) 신속 분리척 홀더	337
범용 비트 홀더, 고정 링 포함	338
범용 비트 홀더, 스테인리스 커버 포함	338
깊이 조절 가능한 비트 홀더	340
어댑터	340

비트 세트



임팩트 비트척	346
스테인리스 비트척	349
비트척 / 바이토션(BiTorsion) 비트-세이프	350
비트척 다이아몬드	353
비트척 / 범용 비트-세이프	355
목재용 비트척	363
비트척 금속	367
특수 작업을 위한 비트 세트	368

토크 공구



7400 Krafftform 토크 스크류드라이버 시리즈

조정할 수 있는 토크 설정 옵션 탑재	376
공장 맞춤 토크값 고정 세팅이 되어 있습니다	381
지정된 측정 범위 내에서 고객이 원하는 토크값으로 조정 가능합니다	386

7500 Krafftform Safe-Torque Speed 토크 스크류드라이버 시리즈

토크 스크류드라이버 시리즈	393
Safe-Torque 렌치 및 액세서리	395

Serie Click-Torque

고정 토크값 조정 가능 클릭 토크 렌치, 양면 라atchet 포함	398
클릭 토크 푸시 R/L 시계방향 및 반시계방향으로 토크를 제어할 수 있는 토크 렌치	
클릭 토크 렌치, 토크값 조정 가능, 인서트 공구용	407
클릭 토크 렌치, 고정 토크값 조정 가능한 인서트 공구용	411
인서트 공구 시리즈	413
클릭 토크 렌치 부속품	425

임팩트 드라이버



임팩트 드라이버 90Nm	426
---------------	-----

색인

기술 적요	427
코드번호 인덱스	431
상품 번호 인덱스	446





스크류드라이버

Kraftform Stainless - 부식 방지용 스테인리스

외측 녹 방지를 위한 스테인리스 소재

진공 냉간 경화 처리로 작업 현장에서 품질 입증

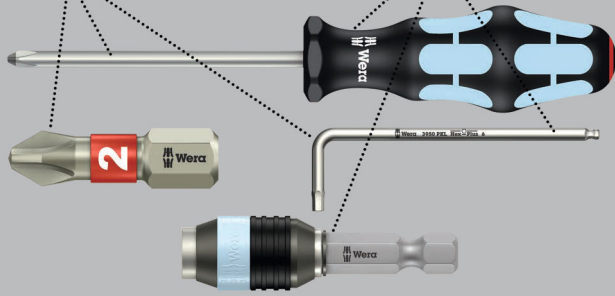

고품질 Kraftform Plus 스테인리스 스크류드라이버. Wera의 스테인리스 공구는 진공 냉각 연화 처리 기술을 적용하여 나사 체결에 필요한 경도와 힘을 갖추고 있음. 산업용으로 사용하기에 적합.

Wera의 레이저팁 기술을 통해 정확한 나사 체결이 가능하며 나사 머리가 미끄러지는 것을 방지. 작업 속도를 높이고 작업 피로도를 최소화하는 다중 재질의 Kraftform Plus 손잡이.

사이즈에 따른 색상 코딩으로 손쉬운 공구 찾기 가능.

육각 형태의 안티 롤 기능으로 공구가 작업공간에서 굴러다니는 것을 방지.

- 다중 재질의 Kraftform Plus 손잡이로 빠르고 인체공학적인 나사 작업 가능
- 사이즈에 따른 색상 코딩으로 손쉬운 공구 찾기 가능
- 육각 형태의 안티 롤 기능으로 공구가 작업공간에서 굴러다니는 것을 방지
- 나사를 나사 머리에 안전하게 고정시키는 레이저팁 기술 적용

레이저팁 - 레이저 가공 블레이드(날)

레이저 처리된 블레이드(날) 팁(끝부분)

"미끄러지는 위험" 감소

필요한 접촉 압력의 감소

더 높은 토크 전달



3335 일자 나사용 스테인리스 스크류드라이버



	EAN							
Code	4013288	mm	mm	mm	mm	mm	mm	
05032001001 ¹⁾	107329	0,5	3,0	3,0	80	81	1/8"	10
05032002001 ¹⁾	107336	0,6	3,5	3,5	100	81	9/64"	10
05032003001	107343	0,8	4,0	4,0	100	98	5/32"	10
05032004001	107350	1,0	5,5	5,5	125	98	7/32"	10

¹⁾ 레이저팁 미포함

3334 일자 나사용 스테인리스 스크류 드라이버



	EAN							
Code	4013288	mm	mm	mm	mm	mm	mm	
05032005001	107367	1,2	6,5	6,0	150	105	1/4"	10
05032006001	107374	1,2	8,0	7,0	175	112	5/16"	10
05032007001	107381	1,6	10,0	9,0	200	112	3/8"	5

3350 PH 필립스 나사용 스테인리스 스크류드라이버



	EAN							
Code	4013288		mm	mm	mm	mm	mm	
05032020001 ¹⁾	107398	PH 0	60	81	3,0	2 3/8"		5
05032021001	107404	PH 1	80	98	4,5	3 1/8"		10
05032022001	107411	PH 2	100	105	6,0	4"		10
05032023001	107428	PH 3	150	112	8,0	6"		5

¹⁾ 레이저팁 미포함

3355 PZ 포지드립 나사용 스테인리스 스크류드라이버



	EAN	+	ℓ	ℓ	∅	ℓ	
Code	4013288		mm	mm	mm		
05032030001 ¹⁾	107435	PZ 0	60	81	3,0	2 3/8"	5
05032031001	107442	PZ 1	80	98	4,5	3 1/8"	10
05032032001	107459	PZ 2	100	105	6,0	4"	10
05032033001	107466	PZ 3	150	112	8,0	6"	5

¹⁾ 레이저팁 미포함

3367 별(투스) 나사용 스테인리스 스크류드라이버



	EAN	☆	ℓ	ℓ	∅	ℓ	
Code	4013288		mm	mm	mm		
05032050001	107473	TX 8	60	81	3,5	2 3/8"	10
05032051001	107480	TX 9	60	81	4,0	2 3/8"	10
05032052001	107497	TX 10	80	81	4,0	3 1/8"	10
05032053001	107503	TX 15	80	98	4,0	3 1/8"	10
05032054001	107510	TX 20	100	98	4,5	4"	10
05032055001	107527	TX 25	100	105	5,0	4"	10
05032056001	107534	TX 27	115	105	5,5	4 9/16"	10
05032057001	107541	TX 30	115	105	6,0	4 9/16"	10
05032058001	107558	TX 40	130	112	7,0	5 3/16"	10

3368 사각 소켓 나사용 스테인리스 스크류드라이버

- 사각 소켓 나사용 스테인리스 스크류드라이버
- 다종 재질의 Kraftform Plus 손잡이로 빠르고 인체공학적인 나사 작업 가능
- 색상과 사이즈를 손잡이에 마킹하여 손쉽게 필요한 공구 찾기 및 정리 가능
- 육각 형태의 안티 롤 기능으로 공구가 작업공간에서 굴러다니는 것을 방지
- 외부에 녹이 발생하는 것을 방지하는 스테인리스

3368 사각 소켓 나사용 스테인리스 스크류드라이버



	EAN	□	ℓ	ℓ	∅	ℓ	
Code	4013288		mm	mm	mm		
05032070002	114150	# 1	80	98	4,5	3 1/8"	10
05032071002	114167	# 2	100	105	6,0	4"	10

3334/6 스테인리스 스크류드라이버 세트+거치대

- 벽걸이 공구보관 거치대

3334/6 스테인리스 스크류드라이버 세트+거치대



Code	EAN		
05032060001	111388		1
		+	3350 PH 1x PH 1x80; 1x PH 2x100
		-	3335 1x 0,5x3,0x80 ¹⁾ ; 1x 0,8x4,0x100; 1x 1,0x5,5x125
		-	3334 1x 1,2x6,5x150

¹⁾ 레이저팁 미포함

3334/3355/6 스테인리스 스크류드라이버 세트+거치대

- 벽걸이 공구보관 거치대

3334/3355/6 스테인리스 스크류드라이버 세트+거치대



Code	EAN		
05032061001	111395		1
		+	3355 PZ 1x PZ 1x80; 1x PZ 2x100
		-	3335 1x 0,5x3,0x80 ¹⁾ ; 1x 0,8x4,0x100; 1x 1,0x5,5x125
		-	3334 1x 1,2x6,5x150

¹⁾ 레이저팁 미포함

3334/3350/3355/6 스테인리스 스크류드라이버 세트+ 거치대

- 벽걸이 공구보관 거치대

3334/3350/3355/6 스테인리스 스크류드라이버 세트+거치대



Code	EAN		
05032063001	111739		1
		⊕ 3350 PH 1x PH 1x80; 1x PH 2x100	
		⊕ 3355 PZ 1x PZ 1x80; 1x PZ 2x100	
		⊖ 3335 1x 0,5x3,0x80 ¹⁾	
		⊖ 3334 1x 1,2x6,5x150	

¹⁾ 레이저팁 미포함

Wera (베라) 다가네(망치 타정) 드라이버

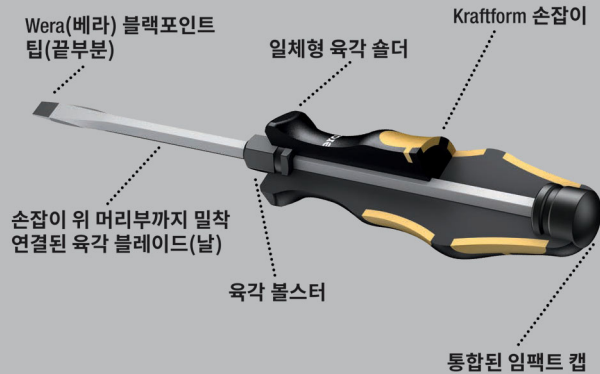

나사 고정, 끌질 및 해체 작업 시 사용하는 Wera 다가네(망치 타정) 드라이버. 작업 속도를 높이고 작업 피로도를 최소화하는 다중 재질의 Kraftform Plus 손잡이.

Kraftform Plus: 단단한 그림면으로 작업 속도를 높이고, 부드러운 면을 통해 높은 토크 전달. 고품질 비트 재질의 육각 블레이드(날)는 손잡이를 관통하여 머리부까지 연결되어 있어 망치로 타격 시 힘이 완전히 전달됨.

연성으로 담금질된 재질의 블레이드(날)는 쪼개지거나 부러지지 않음. 내구성을 보완하고 깨짐 방지를 위해 임팩트 캡을 탑재. 개구 스패너 혹은 링 스패너와 함께 사용시 내장된 육각 지지대에 보다 높은 토크 전달.

Wera의 블랙포인트 팁과 복합 경화 공정은 팁의 긴 서비스 수명을 보장하고 녹 및 부식으로부터 보호하며 나사가 원심력에 의해 미끄러져 빠져 나오는 것을 방지함. 육각 형태의 안티 롤 기능으로 공구가 작업공간에서 굴러다니는 것을 방지.

932 A 일자 나사용 스크류드라이버



	EAN	⊖	⊖	⬡	☞	⊖	⊖	☞
Code	4013288	mm	mm	mm	mm	mm	mm	
05018260001 ¹⁾	018007	0,6	3,5	4		80	81	10
05018262001	018014	0,8	4,5	5	8	90	98	10
05018264001	018021	1,0	5,5	6	10	100	105	10
05018266001	018038	1,2	7,0	6	10	125	105	10
05018268001	018045	1,6	9,0	8	13	150	112	10
05018270001	018052	1,6	10,0	8	13	175	112	5
05018272001 ²⁾	018069	2,0	12,0	10	16	200	117	2
05018274001 ²⁾	018076	2,5	14,0	10	16	250	117	2

¹⁾ 캡에 연결된 브레이드 무(없음)

²⁾ Kraftform 안티롤 기능(굴러다님 방지), 단종 재질

932 A SB 일자 나사용 스크류드라이버



Code	EAN			
05100085001	181596	⊖	932 A 1x 1.0x5.5x100	10
05100086001	181602	⊖	932 A 1x 1.2x7.0x125	10
05100087001	181619	⊖	932 A 1x 1.6x9.0x150	10

932 AS 일자 나사용 스크류드라이버

- 손잡이 머리부까지 결합이 되어 있는 육각 블레이드(날), 사각 및 지지대(볼스터)가 내재된 임팩트 캡

932 AS 일자 나사용 스크류드라이버



	EAN	⊖	⊖	⬡	☞	⊖	⊖	☞
Code	4013288	mm	mm	mm	mm	mm	mm	
05018300001	134486	0,8	4,5	5	8	100	98	10
05018301001	134462	1,0	5,5	6	10	113	105	10
05018302001	134455	1,2	7,0	6	10	138	105	10

917 SPH 필립스 나사용 스크류드라이버



	EAN	+	mm	mm	mm	mm	mm	mm	mm
Code	4013288								
05017005001	017734	PH 1	5	8	80	98	3 1/8"	10	
05017010001	017741	PH 2	6	10	100	105	4"	10	
05017015001	017758	PH 3	8	13	150	112	6"	5	
05017020001	017765	PH 4	10	16	200	117	8"	2	

917 SPH SB 필립스 나사용 스크류드라이버



Code	EAN	+		
05100075001	181565	+	917 SPH 1x PH 1x80	10
05100076001	181572	+	917 SPH 1x PH 2x100	10
05100077001	181589	+	917 SPH 1x PH 3x150	5

917 SPHS 필립스 나사용 스크류드라이버

- 손잡이 머리부까지 결합이 되어 있는 육각 블레이드(날), 사각 및 지지대(볼스터)가 내재된 임팩트 캡

917 SPHS 필립스 나사용 스크류드라이버



	EAN	+	mm	mm	mm	mm	mm	mm	mm
Code	4013288								
05017040001	134493	PH 1	5	8	90	98	3 35/64"	10	
05017041001	134448	PH 2	6	10	113	105	4 29/64"	10	

918 SPZ 포지드리브 나사용 스크류드라이버



	EAN	+	mm	mm	mm	mm	mm	mm	mm
Code	4013288								
05017050001	017772	PZ 1	5	8	80	98	3 1/8"	10	
05017052001	017789	PZ 2	6	10	100	105	4"	10	
05017054001	017796	PZ 3	8	13	150	112	6"	5	
05017056001	017802	PZ 4	10	16	200	117	8"	2	

918 SPZ SB 포지드리브 나사용 스크류드라이버



Code	EAN	+		
05100080001	181633	+	918 SPZ 1x PZ 1x80	10
05100081001	181640	+	918 SPZ 1x PZ 2x100	10
05100082001	181657	+	918 SPZ 1x PZ 3x150	5

977 별(특스) 나사용 스크류드라이버



	EAN	+	mm	mm	mm	mm	mm	mm	mm
Code	4013288								
05024400001	094742	TX 15	5	8	80	98	3 1/8"	10	
05024401001	094759	TX 20	5	8	90	98	3 1/2"	10	
05024402001	094766	TX 25	6	10	100	105	4"	10	
05024403001	094773	TX 27	6	10	125	105	5"	10	
05024404001	094780	TX 30	8	13	150	112	6"	10	
05024405001	094797	TX 40	8	13	150	112	6"	10	

Kraftform Wera 빅팩 900 스크류드라이버 세트: 다가네(망치 타정) 드라이버 및 거치대

- 벽걸이 공구보관 거치대

Kraftform Wera 빅팩 900 스크류드라이버 세트: 다가네(망치 타정) 드라이버 및 거치대



Code	EAN		
05133285001	4013288 176349		1
		+	917 SPH 1x PH 1x80; 1x PH 2x100; 1x PH 3x150
		+	918 SPZ 1x PZ 1x80; 1x PZ 2x100; 1x PZ 3x150
		-	932 A 1x 0,6x3,5x80 ¹⁾ ; 1x 0,8x4,5x90; 1x 1,0x5,5x100; 1x 1,2x7,0x125; 1x 1,6x9,0x150
		+	977 TORX® 1x TX 20x90; 1x TX 25x100
			거치대 2x 190,0x50,0

¹⁾캡에 연결된 브레이드 무(없음)

932/6 Kraftform Wera 스크류드라이버 세트: 다가네(망치 타정) 드라이버 및 거치대

- 벽걸이 공구보관 거치대

932/6 Kraftform Wera 스크류드라이버 세트: 다가네(망치 타정) 드라이버 및 거치대

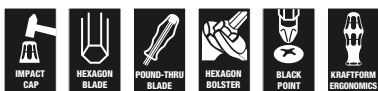

Code	EAN		
05018282001	4013288 018090		1
		+	917 SPH 1x PH 1x80; 1x PH 2x100
		-	932 A 1x 0,6x3,5x80 ¹⁾ ; 1x 0,8x4,5x90; 1x 1,0x5,5x100; 1x 1,2x7,0x125

¹⁾캡에 연결된 브레이드 무(없음)

932 S/6 Kraftform Wera 스크류드라이버 세트: 다가네(망치 타정) 드라이버 및 거치대

- 사각 및 지지대(볼스터)가 내재된 임팩트 캡은 보다 높은 토크 달성
- 벽걸이 공구보관 거치대

932 S/6 Kraftform Wera 스크류드라이버 세트: 다가네(망치 타정) 드라이버 및 거치대



Code	EAN		
05018283001	4013288 134479		1
		+	917 SPHS 1x PH 1x90; 1x PH 2x113
		-	932 A 1x 0,6x3,5x80 ¹⁾
		-	932 AS 1x 0,8x4,5x100; 1x 1,0x5,5x113; 1x 1,2x7,0x138

¹⁾캡에 연결된 브레이드 무(없음)

932/918/6 Kraftform Wera 스크류드라이버 세트: 다가네(망치 타정) 드라이버 및 거치대

- 벽걸이 공구보관 거치대

932/918/6 Kraftform Wera 스크류드라이버 세트: 다가네(망치 타정) 드라이버 및 거치대

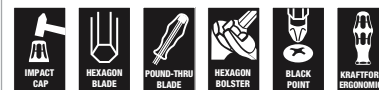

Code	EAN		
05018287001	4013288 018137		1
		+	918 SPZ 1x PZ 1x80; 1x PZ 2x100
		-	932 A 1x 0,6x3,5x80 ¹⁾ ; 1x 0,8x4,5x90; 1x 1,0x5,5x100; 1x 1,2x7,0x125

¹⁾캡에 연결된 브레이드 무(없음)

977/6 Kraftform Wera 별(특스) 스크류드라이버 세트:
다가네(망치 타정) 드라이버 및 거치대

- 벽걸이 공구보관 거치대

977/6 Kraftform Wera 별(특스) 스크류드라이버 세트: 다가네(망치 타정) 드라이버 및 거치대



Code	EAN		
05024410001	4013288 094803		1
		977 TORX® 1x TX 15x80; 1x TX 20x90; 1x TX 25x100; 1x TX 27x125; 1x TX 30x150; 1x TX 40x150	

Kraftform - 손으로 만든 모양

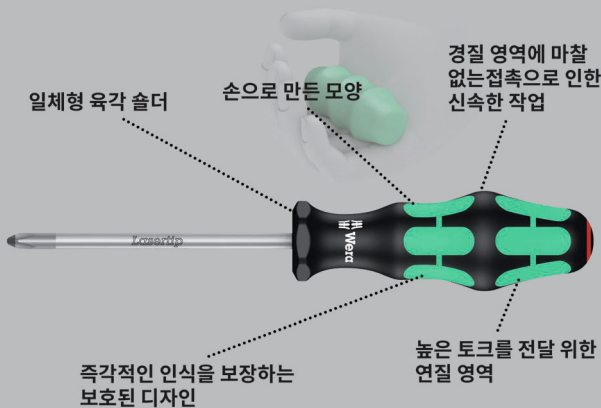

고품질 Kraftform Plus 스크류드라이버, 전기 기사 블레이드(날) 포함. Kraftform Plus 손잡이, 인체 공학적 디자인으로 편리한 작업이 가능하여 물집이나 굳은 살 방지.

단단한 그립면으로 작업 속도를 높이고, 부드러운 면을 통해 높은 토크 전달.

Wera의 레이저팁 스크류드라이버의 팁(끝 부분) 표면을 레이저 광선으로 미세하고 거칠게 마감하여 나사 머리와 정확히 맞물리므로 나사가 미끄러지는 문제를 획기적으로 개선.

손쉬운 공구 찾기: 색상 코딩과 사이즈 마킹을 통해 간편하고 빠르게 필요한 공구 찾기 가능.

육각 형태의 안티 롤 기능으로 공구가 작업공간에서 굴러다니는 것을 방지; 손잡이에 색상 및 사이즈를 마킹하여 손쉽게 필요한 공구를 찾고 정리 가능.

- 단단한 그립면으로 작업 속도를 높이고, 부드러운 면을 통해 높은 토크 전달
- 사이즈에 따른 색상 코딩으로 손쉬운 공구 찾기 가능
- 육각 형태의 안티 롤 기능으로 공구가 작업공간에서 굴러다니는 것을 방지
- 나사를 나사 머리에 안전하게 고정시키는 레이저팁 기술 적용

레이저팁 - 레이저 가공 블레이드(날)

레이저 처리된 블레이드(날) 팁(끝부분)

"미끄러지는 위험" 감소

필요한 접촉 압력의 감소

더 높은 토크 전달



335 일자 나사용 스크류드라이버



	EAN	↓	↓	↓	↓	∅	↓	
Code	4013288	mm	mm	mm	mm	mm		
05008006001 ¹⁾	039996	0,4	2,0	60	70	2,5	5/64"	10
05110000001 ¹⁾	003232	0,4	2,5	60	70	2,5	3/32"	10
05008007001 ¹⁾	003249	0,4	2,5	75	70	2,5	3/32"	10
05110001001 ¹⁾	003256	0,5	3,0	80	81	3,0	1/8"	10
05008008001 ¹⁾	107985	0,5	3,0	150	81	4,0	1/8"	10
05008009001 ¹⁾	107992	0,5	3,0	200	81	4,0	1/8"	5
05008015001 ¹⁾	003263	0,6	3,5	100	81	3,5	9/64"	10
05110002001 ¹⁾	003270	0,6	3,5	125	81	3,5	9/64"	10
05110003001 ¹⁾	003287	0,6	3,5	200	81	3,5	9/64"	5
05110004001	003294	0,8	4,0	100	98	4,0	5/32"	10
05110005001	003300	0,8	4,0	150	98	4,0	5/32"	10
05110006001	003317	0,8	4,0	200	98	4,0	5/32"	5
05008027001 ¹⁾	003324	0,8	4,0	300	98	4,0	5/32"	2
05110007001	003331	1,0	5,5	125	98	5,5	7/32"	10
05008055001	003348	1,0	5,5	150	98	5,5	7/32"	10
05110008001	003355	1,0	5,5	200	98	5,5	7/32"	5
05008060001 ¹⁾	003362	1,0	5,5	300	98	5,5	7/32"	2
05008061001	108005	1,2	6,0	100	105	6,0	15/64"	10

¹⁾ 레이저팁 미포함

335 SB 일자 나사용 스크류드라이버



Code	EAN			
	4013288			
05100042001	181275	335	1x 0.6x3.5x100 ¹⁾	10
05100043001	181251	335	1x 0.8x4.0x100	10
05100044001	181244	335	1x 1.0x5.5x125	10

334 SK 일자 나사용 스크류드라이버

- 보다 높은 토크를 위한 육각 블레이드(날)과 육각 지지대(볼스터)

334 SK 일자 나사용 스크류드라이버



Code	EAN							
	4013288	mm	mm	mm	mm	mm	mm	
05007670001 ¹⁾	108036	0,6	3,5	4	-	75	81	10
05007671001	108043	0,8	4,0	4	-	90	81	10
05007672001	108050	0,8	4,5	5	8	90	98	10
05007673001	108067	1,0	5,5	6	10	100	98	10
05007674001	108074	1,2	6,5	6	10	125	105	10
05007675001	108081	1,2	7,0	6	10	125	105	10
05007676001	108098	1,6	9,0	8	13	150	112	10
05007677001	108104	1,6	10,0	8	13	175	112	5

¹⁾ 레이저팁 미포함

334 일자 나사용 스크류드라이버



	EAN							
Code	4013288	mm	mm	mm	mm	mm		
05007610001	003058	0,8	5,0	100	98	5,0	3/16"	10
05007620001	003065	1,0	6,0	125	105	6,0	1/4"	10
05340330001	102553	1,0	6,0	150	105	6,0	1/4"	10
05110010001	003089	1,2	6,5	150	105	6,0	1/4"	10
05007635001	003072	1,2	7,0	150	105	7,0	9/32"	10
05007621001	108012	1,2	6,5	200	105	7,0	1/4"	5
05110011001	003096	1,2	8,0	175	112	7,0	5/16"	5
05007640001	108029	1,6	8,0	175	112	7,0	5/16"	5
05110104001	003102	1,6	10,0	200	112	9,0	3/8"	5
05110105001 ¹⁾	003119	2,0	12,0	250	117	10,0	1/2"	2

¹⁾ 레이저팁 미포함

334 SB 일자 나사용 스크류드라이버



Code	EAN			
	4013288			
05100030001	181411	334	1x 1.2x6.5x150	10
05100031001	181220	334	1x 1.2x8.0x175	5

350 SK PH 필립스 나사용 스크루드라이버

- 보다 높은 토크를 위한 육각 블레이드(날)과 육각 지지대(볼스터)

350 SK PH 필립스 나사용 스크루드라이버



	EAN	+	⬡	✋	ℓ	ℓ	ℓ	ℓ	📦
Code	4013288		mm	mm	mm	mm			
05008750001 ¹⁾	108128	PH 0	4		60	81	2 3/8"		5
05008751001	108135	PH 1	5	8	80	98	3 1/8"		10
05008752001	108142	PH 2	6	10	100	105	4"		10
05008753001	108159	PH 3	8	13	150	112	6"		5

¹⁾ 레이저팁 미포함

350 PH 필립스 나사용 스크루드라이버



	EAN	+	ℓ	ℓ	∅	ℓ	ℓ	📦
Code	4013288		mm	mm	mm			
05008705001 ¹⁾	003591	PH 0	60	81	3,0	2 3/8"		5
05008706001 ¹⁾	108111	PH 0	100	81	3,0	4"		5
05008710001	003607	PH 1	80	98	4,5	3 1/8"		10
05008712001	003614	PH 1	200	98	4,5	8"		2
05008715001 ¹⁾	003621	PH 1	300	98	4,5	12"		2
05008720001	003638	PH 2	100	105	6,0	4"		10
05008723001	097996	PH 2	150	105	6,0	6"		10
05008725001	003645	PH 2	200	105	6,0	8"		2
05008730001 ¹⁾	003652	PH 2	300	105	6,0	12"		2
05008735001	003669	PH 3	150	112	8,0	6"		5
05008740001 ¹⁾	003676	PH 4	200	112	10,0	8"		2

¹⁾ 레이저팁 미포함

350 PH SB 필립스 나사용 스크루드라이버



	EAN	+		📦
Code	4013288			
05100050001	181329	+	350 PH 1x PH 0x60 ¹⁾	10
05100051001	181336	+	350 PH 1x PH 1x80	10
05100052001	181343	+	350 PH 1x PH 2x100	10

¹⁾ 레이저팁 미포함

355 SK PZ 포지드립 나사용 스크루드라이버

- 보다 높은 토크를 위한 육각 블레이드(날)과 육각 지지대(볼스터)

355 SK PZ 포지드립 나사용 스크루드라이버



	EAN	+	⬡	✋	ℓ	ℓ	ℓ	ℓ	📦
Code	4013288		mm	mm	mm	mm			
05009340001 ¹⁾	108180		PZ 0	4		60	81	2 3/8"	5
05009341001	108197		PZ 1	5	8	80	98	3 1/8"	10
05009342001	108203		PZ 2	6	10	100	105	4"	10
05009343001	108210		PZ 3	8	13	150	112	6"	5

¹⁾ 레이저팁 미포함

355 PZ 포지드립 나사용 스크류드라이버



Code	EAN	+	mm	mm	mm	mm	
05009305001 ¹⁾	004024	PZ 0	60	81	3,0	2 3/8"	10
05009310001	004031	PZ 1	80	98	4,5	3 1/8"	10
05009312001	004048	PZ 1	200	98	4,5	8"	2
05009313001 ¹⁾	108166	PZ 1	300	98	4,5	12"	2
05009315001	004055	PZ 2	100	105	6,0	4"	10
05009317001	004062	PZ 2	200	105	6,0	8"	2
05347743001	097040	PZ 2	250	105	6,0	10"	2
05009319001 ¹⁾	108173	PZ 2	300	105	6,0	12"	2
05009320001	004079	PZ 3	150	112	8,0	6"	5
05009325001 ¹⁾	004086	PZ 4	200	112	10,0	8"	2

¹⁾ 레이저팁 미포함

355 PZ SB 포지드립 나사용 스크류드라이버



Code	EAN	+		
05100055001	181282	+	355 PZ 1x PZ 0x60 ¹⁾	10
05100056001	181299	+	355 PZ 1x PZ 1x80	10
05100057001	181305	+	355 PZ 1x PZ 2x100	10

¹⁾ 레이저팁 미포함

특수형상 육각(Hex-Plus)은 육각 소켓 나사가 더 오래 지속될 수 있도록 합니다

나사의 변형이 감소됨

평균 이상의 서비스 수명

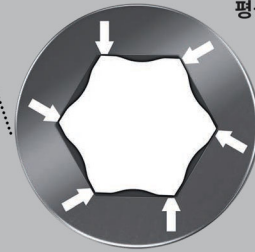

고품질 Kraftform Plus 스크류드라이버. 작업 속도를 높이고 작업 피로도를 최소화하는 다중 재질의 Kraftform Plus 손잡이.

Kraftform Plus: 단단한 그림면으로 작업 속도를 높이고, 부드러운 면을 통해 높은 토크 전달.

특수형상 육각(Hex-Plus)은 나사 머리 내에서 보다 큰 접촉면 제공. 이를 통해 절삭 효과가 감소하며 나사 머리 파손을 방지. 사이즈에 따른 색상 코딩으로 손쉬운 공구 찾기 가능.

육각 형태의 안티 롤 기능으로 공구가 작업공간에서 굴러다니는 것을 방지.

- 특수형상 육각(Hex-Plus) 스크류드라이버
- 특수형상 육각(Hex-Plus)은 소켓 머리 나사의 수명을 늘려줌

354 육각 소켓 나사용 스크류드라이버



Code	EAN	mm	mm	mm	mm	mm	
05023105001	003942	2,0	75	70	3,0	3"	5
05023107001	003959	2,5	75	81	3,0	3"	10
05023110001	003966	3,0	75	81	4,0	3"	10
05023115001	003973	4,0	75	98	5,0	3"	10
05023120001	003980	5,0	80	105	6,0	3 1/8"	10
05023125001	003997	6,0	80	105	7,0	3 1/8"	5
05023130001	004000	8,0	100	112	10,0	4"	5

352 육각 소켓 나사용 볼엔드 스크류드라이버

- 육각 블레이드(날) 및 볼타입으로 어려운 설치 작업을 용이케 함

352 육각 소켓 나사용 볼엔드 스크류드라이버



	EAN	⊙	⊙	⌈	⌈	⌈		
Code	4013288	mm		mm	mm			
05022795001	032577	1,5		60	70	2 3/8"		10
05022800001	003751	2,0		100	70	4"		10
05138070001	003768	2,5		100	81	4"		10
05022805001	003775	3,0		100	81	4"		10
05022810001	003782	4,0		100	98	4"		10
05022815001	003799	5,0		100	105	4"		10
05022820001	003805	6,0		125	105	5"		5
05022825001	003812	8,0		150	112	6"		5
05022830001	003829	10,0		150	112	6"		5
05022835001	003836	12,0		150	117	6"		5
05022905001	003843		5/32"	100	98	4"		5
05022910001	003850		3/16"	100	105	4"		5
05022920001	003874		1/4"	125	105	5"		5

별(특스)홀딩 기능이 있는 공구

최는 힘으로 별(특스) 나사를 단단하게 고정함

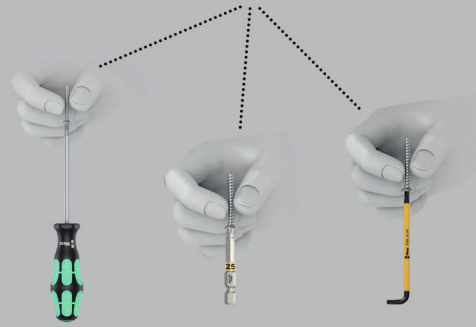

고품질 Kraftform Plus 스크류드라이버. 작업 속도를 높이고 작업 피로도를 최소화하는 다중 재질의 Kraftform Plus 손잡이.

Kraftform Plus: 단단한 그립면으로 작업 속도를 높이고, 부드러운 면을 통해 높은 토크 전달.

홀딩 기능: 드라이브 팁(끝부분)형상과 나사 팁 사이에서 접지압 발생, 여기서 비롯된 빼기 작용으로 나사를 확실히 고정. 육각 형태의 안티 롤 기능으로 공구가 작업공간에서 굴러다니는 것을 방지. 색상과 사이즈를 손잡이에 마킹하여 손쉽게 필요한 공구 찾기 및 정리 가능.

- 오목한 별(특스) 나사용 스크류드라이버
- 별(특스) 나사를 위한 홀딩 기능
- 다중 재질의 Kraftform Plus 손잡이로 빠르고 인체공학적인 나사 작업 가능
- 색상과 사이즈를 손잡이에 마킹하여 손쉽게 필요한 공구 찾기 및 정리 가능
- 육각 형태의 안티 롤 기능으로 공구가 작업공간에서 굴러다니는 것을 방지

367 별(특스) HF 스크류드라이버, 별(특스) 나사 홀딩 기능



	EAN	⊙	⌈	⌈	⊘	⌈		
Code	4013288		mm	mm	mm			
05028048001	106643	TX 8	60	81	3,5	2 3/8"		10
05028049001	106650	TX 9	60	81	4,0	2 3/8"		10
05028050001	100696	TX 10	80	81	4,0	3 1/8"		10
05028051001	100702	TX 15	80	98	4,0	3 1/8"		10
05028052001	100719	TX 20	100	98	4,5	4"		10
05028070001	138415	TX 20	300	98	4,5	12"		4
05028053001	100726	TX 25	100	105	5,0	4"		10
05028071001	138408	TX 25	300	105	6,0	12"		4
05028054001	100733	TX 27	115	105	5,5	4 9/16"		10
05028072001	138392	TX 27	300	105	6,0	12"		4
05028055001	100740	TX 30	115	105	6,0	4 9/16"		10
05028073001	138385	TX 30	300	105	6,0	12"		4
05028056001	100757	TX 40	130	112	7,0	5 3/16"		10

367 별(특스) 나사용 스크류드라이버



	EAN						
Code	4013288		mm	mm	mm	"	
05028000001	025852	TX 5	60	70	3,5	2 3/8"	10
05028001001	004185	TX 6	60	70	3,5	2 3/8"	10
05028002001	004192	TX 7	60	70	3,5	2 3/8"	10
05028003001	004208	TX 8	60	81	3,5	2 3/8"	10
05028004001	004215	TX 9	60	81	4,0	2 3/8"	10
05028005001	004222	TX 10	80	81	4,0	3 1/8"	10
05028008001	004239	TX 15	80	98	4,0	3 1/8"	10
05028010001	004246	TX 20	100	98	4,5	4"	10
05028012001	004253	TX 25	100	105	5,0	4"	10
05028013001	004260	TX 27	115	105	5,5	4 9/16"	10
05028015001	004277	TX 30	115	105	6,0	4 9/16"	10
05028020001	004284	TX 40	130	112	7,0	5 1/8"	10

367 SB 별(특스) 나사용 스크류드라이버



	EAN						
Code	4013288		mm	mm	mm	"	
05100060001	181350		367 TORX® 1x TX 10x80				10
05100061001	181367		367 TORX® 1x TX 15x80				10
05100062001	181374		367 TORX® 1x TX 20x100				10
05100063001	181381		367 TORX® 1x TX 25x100				10
05100064001	181398		367 TORX® 1x TX 30x115				10

367 별(특스) B0 스크류드라이버, 조작 방지형 별(특스) 나사용

고품질 Kraftform Plus 스크류드라이버. 작업 속도를 높이고 작업 피로도를 최소화하는 다중 재질의 Kraftform Plus 손잡이. 별(특스) B0 나사의 드라이브 팁(끝부분) 형상에 돌출핀 탑재. 이러한 나사는 기존 육각 공구로 구동되지 않기 때문에 허용되지 않는 해체 작업을 방지함.

별(특스) B0공구는 팁의 별 형상 중앙에 구경(천공)이 있어 그 구경 내로 별(특스) 나사 중앙에 위치한 핀에 끼울 수 있음. Wera의 블랙포인트 팁과 복합 경화 공정은 팁의 긴 서비스 수명을 보장하고 녹 및 부식으로부터 보호하며 나사가 원심력에 의해 미끄러져 빠져 나오는 것을 방지함.

육각 형태의 안티 롤 기능으로 공구가 작업공간에서 굴러다니는 것을 방지. 색상과 사이즈를 손잡이에 마킹하여 손쉽게 필요한 공구 찾기 및 정리 가능.

- 오목한 별(특스) 나사용 스크류드라이버, 안전핀 포함
- 별(특스) 소켓 나사용, 안전핀 포함

367 별(특스) B0 스크류드라이버, 조작 방지형 별(특스) 나사용



	EAN						
Code	4013288		mm	mm	mm	"	
05138257001	039965	TX 7	60	70	3,5	2 3/8"	5
05138258001	039972	TX 8	60	81	3,5	2 3/8"	5
05138259001	039989	TX 9	60	81	4,0	2 3/8"	5
05138260001	025869	TX 10	80	81	4,0	3 1/8"	5
05138268001	108234	TX 10	300	81	4,0	12"	5
05138261001	025876	TX 15	80	98	4,0	3 1/8"	5
05138269001	108241	TX 15	300	98	4,0	12"	2
05138262001	025883	TX 20	100	98	4,5	4"	5
05138270001	108258	TX 20	300	98	4,5	12"	2
05138263001	025890	TX 25	100	105	5,0	4"	5
05138264001	025906	TX 27	115	105	5,5	4 9/16"	5
05138265001	025913	TX 30	115	105	6,0	4 9/16"	5
05138266001	025920	TX 40	130	112	7,0	5 3/16"	5

367 TORX PLUS® 나사용 스크류드라이버

Wera의 고품질 Kraftform Plus 스크류드라이버. 별(토스) 플러스 팁(끝부분) 형상: 기존 별(토스) 팁과 비교 시 공구와 나사 사이에서 토크를 전달하는 6개 측면은 원형이 아닌 타원형 팁에 의해 확장.

이는 나사 작업 시 힘이 널리 분산된다는 것을 의미. 높은 토크 전달 및 나사와 드라이버 수명 향상. 빠르고 편리한 작업을 가능케 하는 다중 재질의 Kraftform Plus 손잡이.

Kraftform Plus: 단단한 그림면으로 작업 속도를 높이고, 부드러운 면을 통해 높은 토크 전달. 블레이드(날) 끝을 Wera 블랙포인트로 가공하여 나사가 원심력에 의해 미끄러져 빠져나오는 것을 방지하며 녹 및 부식으로부터 보호.

육각 형태로 작업장 내 굴러다님 방지. 색상과 사이즈를 손잡이에 마킹하여 손쉽게 필요한 공구 찾기 및 정리 가능.

367 TORX PLUS® 나사용 스크류드라이버



Code	EAN	Tip	mm	mm	mm	mm	mm	mm
05028029001	041555	5 IP	60	70	3,5	2 3/8"		5
05028030001	040091	6 IP	60	70	3,5	2 3/8"		5
05028031001	040107	7 IP	60	70	3,5	2 3/8"		5
05028032001	040114	8 IP	60	70	3,5	2 3/8"		5
05028033001	040121	9 IP	60	81	4,0	2 3/8"		5
05028034001	040138	10 IP	80	81	4,0	3 1/8"		5
05028035001	040145	15 IP	80	98	4,0	3 1/8"		5
05028036001	040152	20 IP	100	98	4,5	4"		5
05028037001	040169	25 IP	100	105	5,0	4"		5
05028038001	040176	30 IP	115	105	6,0	4 9/16"		5

368 사각 소켓 헤드 나사용 스크류드라이버

사각 소켓 헤드 나사용 고품질 Kraftform Plus 스크류드라이버. 사이즈에 따른 색상 코딩으로 필요한 공구를 쉽고 빠르게 찾기 가능. 작업 속도를 높이고 작업 피로도를 최소화하는 다중 재질의 Kraftform Plus 손잡이.

Wera 블랙포인트는 공구를 녹 및 부식으로부터 보호하고 나사가 원심력에 의해 미끄러져 빠져나오는 것을 방지. 육각 형태의 안티 롤 기능으로 공구가 작업공간에서 굴러다니는 것을 방지. 색상과 사이즈를 손잡이에 마킹하여 손쉽게 필요한 공구 찾기 및 정리 가능.

368 사각 소켓 헤드 나사용 스크류드라이버



Code	EAN	Tip	mm	mm	mm	mm	mm	mm
05117680001	028723	# 00	60	81	3,5	2 3/8"		5
05117681001	028730	# 0	60	81	4,0	2 3/8"		5
05117682001	028747	# 1	80	98	4,5	3 1/8"		5
05117683001	028754	# 1	200	98	4,5	8"		5
05117684001	028761	# 2	100	105	6,0	4"		5
05117685001	028778	# 2	200	105	6,0	8"		5
05117691001	040916	# 2	300	105	6,0	12"		2
05117686001	028785	# 3	150	112	8,0	6"		5
05117687001	028792	# 4	200	112	8,0	8"		5

368 SB 사각 소켓 헤드 나사 스크류드라이버



Code	EAN	Tip	mm	mm	mm	mm	mm	mm
05100070001	181404	368	1x # 1x80					5
05100071001	181428	368	1x # 2x100					5
05100072001	181435	368	1x # 3x150					5

338 단자대용 작동 공구(스프링 케이지)

- 전기 표준 선로 단자의 접점 스프링 잠금 해제할 수 있는 특수 공구
- 블레이드 앞 부분이 곡선 형태로 되어 있어 일반 스크류드라이버로는 닿을 수 없는 단자대에서도 조작할 수 있다
- 1.5 mm² 와 2.5~4.0 mm² 의 전도체 단면 스프링 단자에 적합

338 단자대용 작동 공구(스프링 케이지)



	EAN							
Code	4013288	mm	mm	mm	mm	mm		
05008101001	225641	0,4	2,5	81	81	2,5	3/32"	10
05008102001	225788	0,6	3,5	81	81	3,5	9/64"	10

391 호스 물림 스크류드라이버

- 육각 머리 나사용 호스 물림 스크류드라이버
- 유연한 원형 블레이드(날)

391 호스 물림 스크류드라이버



	EAN							
Code	4013288	mm	mm	mm				
05028148001	004703	6	167	98		6 9/16"		5
05028150001	004710	7	167	98		6 9/16"		5
05028152001	004727	8	167	98		6 9/16"		5

395 너트 드라이버

- 육각 머리 나사용 너트세터

395 너트 드라이버



	EAN							
Code	4013288	mm	mm	mm	mm	mm		
05028205001	004734	3,0	125	98	5,0	5"		5
05028210001	004741	3,5	125	98	6,1	5"		5
05028215001	004758	4,0	125	98	6,9	5"		5
05028220001	004765	4,5	125	98	7,1	5"		5
05028225001	004772	5,0	125	98	8,1	5"		5
05028230001	004789	5,5	125	98	8,1	5"		5
05029405001	004796	6,0	125	98	9,1	5"		5
05029410001	004802	7,0	125	105	11,0	5"		5
05029415001	004819	8,0	125	105	12,1	5"		5
05029420001	004826	9,0	125	105	13,1	5"		5
05029425001	004833	10,0	125	112	14,1	5"		5
05029430001	004840	11,0	125	112	16,0	5"		5
05029435001	004857	12,0	125	112	17,1	5"		5
05029440001	004864	13,0	125	112	18,1	5"		5
05029445001	004871	14,0	125	112	19,1	5"		5
05029450001	004888	15,0	125	112	21,0	5"		5

395 HO 관통형 너트 드라이버

관통형 샤프트를 탑재한 Wera의 고품질 너트 드라이버. 긴 나사산대용 관통형 샤프트; 이렇게만 나사산이 너트와 함께 관통형 샤프트 안으로 풀어짐.

다중 재질의 Kraftform Plus 손잡이로 작업 속도를 높이고 인체 공학적인 나사 작업 가능.

Kraftform Plus: 단단한 그립면으로 작업 속도를 높이고, 부드러운 면을 통해 높은 토크 전달. 육각 형태의 안티 롤 기능으로 공구가 작업공간에서 굴러다니는 것을 방지; 손잡이에 색상 및 사이즈를 마킹하여 손쉽게 필요한 공구를 찾고 정리 가능.

- 육각 머리 나사용 너트세트
- 크롬 도금으로 마감한 긴 나사산대용 관통형 샤프트

395 HO 관통형 너트 드라이버



	EAN	●	●	┆	┆	∅	┆	☐
Code	4013288	mm		mm	mm	mm		
05029460001	108296	5,0		90	98	7,2	3 35/64"	5
05029461001	108302	5,5		90	98	7,2	3 35/64"	5
05029462001	108319	6,0		90	98	7,2	3 35/64"	5
05029463001	108326	7,0		90	105	7,2	3 35/64"	5
05029464001	108333	8,0		90	105	9,3	3 35/64"	5
05029465001	108340	10,0		90	112	9,3	3 35/64"	5
05029466001	108357	13,0		90	112	11,0	3 35/64"	5
05029501001	110503		3/16"	90	98	7,2	3 35/64"	5
05029502001	110510		1/4"	90	98	7,2	3 35/64"	5
05029503001	110527		5/16"	90	105	9,3	3 35/64"	5
05029504001	110534		11/32"	90	105	9,3	3 35/64"	5
05029505001	110541		3/8"	90	112	9,3	3 35/64"	5
05029506001	110558		7/16"	90	112	11,0	3 35/64"	5
05029507001	110565		1/2"	90	112	11,0	3 35/64"	5

공구를 신속하게 식별할 수 있는 손쉬운 공구 찾기 색상 코드

비트: 손쉬운 공구 찾기

Zyklop 소켓: 손쉬운 공구 찾기

L렌치: 손쉬운 공구 찾기

조커: 손쉬운 공구 찾기

작은 사이즈 스크류드라이버로 블레이드(날)이 짧아 접근이 어려운 작업환경에서 나사 구동을 용이케 함. 두 가지 재질로 된 Kraftform 손잡이는 단단한 부분과 부드러운 부분으로 이루어져 있어 그립감이 뛰어난 동시에 작업 정확도를 높여줌.

블레이드(날)에 Wera만의 비트 기술을 적용. 블레이드(날) 특수 표면처리로 녹이 생기는 것을 방지하며 나사가 미끄러져 빠져나오지 않도록 억제.

육각 형태로 작업장 내 굴러다니는 방지(안티 롤 방지 기능).

- 짧고 컴팩트한 형태로 제한된 공간에서 사용하기 적합
- 정밀한 작업을 위한 인체공학적인 두 가지 재질의 Kraftform 손잡이
- 블레이드(날)에 Wera만의 비트 기술을 적용
- 육각 형태의 안티 롤 기능으로 공구가 작업공간에서 굴러다니는 것을 방지
- 사이즈에 따른 색상 코딩으로 손쉬운 공구 찾기 가능

335 주먹/카뷰레터 스크류드라이버



	EAN	┆	┆	┆	┆	∅	┆	☐
Code	4013288	mm	mm	mm	mm	mm		
05008840001	212115	0,6	3,5	24,5	54	3,5	9/64"	5
05008841001	212122	0,8	4,0	24,5	54	4,0	5/32"	5
05008842001	212139	1,0	5,5	24,5	54	5,5	7/32"	5
05008843001	212146	1,2	6,5	24,5	54	6,5	1/4"	5
05008844001	212153	1,2	7,0	24,5	54	8,0	5/16"	5

350 PH 필립스 헤드 주먹/카뷰레터 스크류드라이버



	EAN	+	⌀	ℓ	ℓ	ℓ	ℓ	⊠
Code	4013288		mm	mm	mm	mm	mm	
05008850001	212160	PH 1	25	54	4,2	1"		5
05008851001	212177	PH 2	25	54	5,2	1"		5
05008852001	212184	PH 3	25	54	6,2	1"		5

355 PZ 포지드리브 나사용 주먹/카뷰레터 스크류드라이버

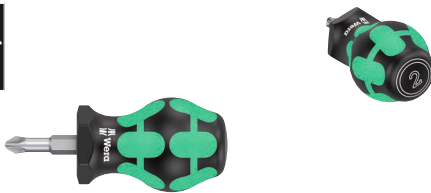

	EAN	*	⌀	ℓ	ℓ	ℓ	ℓ	⊠
Code	4013288		mm	mm	mm	mm	mm	
05008853001	212191	PZ 1	25	54	4,5	1"		5
05008854001	212207	PZ 2	25	54	6,0	1"		5
05008855001	212214	PZ 3	25	54	8,0	1"		5

367 별(토스) 주먹 스크류드라이버



	EAN	*	⌀	ℓ	ℓ	ℓ	ℓ	⊠
Code	4013288		mm	mm	mm	mm	mm	
05008856001	212245	TX 10	25	54	3,4	1"		5
05008857001	212252	TX 15	25	54	3,7	1"		5
05008858001	212269	TX 20	25	54	4,0	1"		5
05008859001	212276	TX 25	25	54	4,5	1"		5
05008860001	212283	TX 27	25	54	5,1	1"		5
05008861001	212290	TX 30	25	54	5,6	1"		5
05008862001	212306	TX 40	25	54	-	1"		5

368 사각 헤드 소켓 나사용 주먹 스크류드라이버

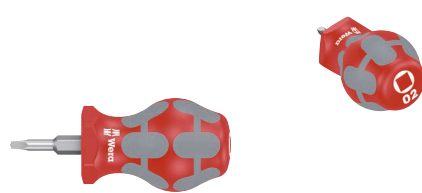

	EAN	□	⌀	ℓ	ℓ	ℓ	ℓ	⊠
Code	4013288		mm	mm	mm	mm	mm	
05008863001	212313	# 01	25	54	4,2	1"		5
05008864001	212320	# 02	25	54	4,2	1"		5

9650 자석식 레일 Kraftform 스크류드라이버 세트

Kraftform 스크류드라이버 세트, 9피스 세트, 보관 거치대에 거치. 만능 스크류드라이버 세트. 편안하고 인체공학적인 스크류드라이빙을 위한 Kraftform Plus 손잡이로 물집과 굳은살을 방지한다.

높은 작업 속도를 위한 딱딱한 손잡이 구역이 있고, 부드러운 손잡이 구역은 높은 토크 전이를 보장한다.

파운드 스루 육각 블레이드와 임팩트 캡이 있는 932 A, 350, 355 및 335(레이저 팁 포함); Wera Lasertip 스크류드라이버의 팁은 레이저 빔으로 미세하게 경성 처리되었다. 이 경성 표면은 나사 헤드를 "물며" 이체 의도치 않은 슬리핑 현상은 과거의 일이 되었다. 160 iS VDE 절연 및 레이저 팁이 있음.

형상별로 색상 코드가 지정되고 사이즈 스탬핑이 찍힌 "Take it easy" 툴 파인더 - 필요한 공구를 쉽고 빠르게 식별. 보관 거치대 혹은 공구를 완벽하게 고정한다.

강력한 자석으로 보관 거치대가 금속 표면에 단단히 고정된다. 레일은 볼트를 사용하여 벽에 고정할 수도 있다.

- 모든 작업에 적합한 공구
- 보관 거치대 혹은 공구를 완벽하게 고정한다
- 강력한 자석으로 보관 거치대가 금속 표면에 단단히 고정된다. 레일은 볼트를 사용하여 벽에 고정할 수도 있음

9650 자석식 레일 Kraftform 스크류드라이버 세트



Code	EAN		⊠
	4013288		
05051012001	228970		1
		● 932 A 1x 1,0x5,5x100; 1x 1,2x7,0x125	
		⊕ 350 1x PH 2x100	
		⊕ 355 1x PZ 1x80; 1x PZ 2x100	
		⊕ 367 TORX® 1x TX 20x100; 1x TX 25x100	
		● 335 1x 0,8x4,0x100	
		● 160 iS VDE 1x 0,6x3,5x100	
		● 9611 1x 30,0x400,0	

Kraftform 빅팩 300

- 일자, 십자머리(필립스, 포지드리브), 별(특스) 나사용 스크류 드라이버

Kraftform 빅팩 300



Code	EAN		
05105630001	4013288 163622		1
		+ 350 PH 1x PH 1x80; 1x PH 2x100; 1x PH 3x150	
		+ 355 PZ 1x PZ 1x80; 1x PZ 2x100; 1x PZ 3x150	
		* 367 TORX® 1x TX 10x80; 1x TX 15x80; 1x TX 20x100; 1x TX 25x100; 1x TX 30x115	
		— 334 1x 1,2x6,5x150	
		— 335 1x 0,6x3,5x100 ¹⁾ ; 1x 0,8x4,0x100	
		거치대 2x 190,0x50,0	

¹⁾ 레이저팁 미포함

Kraftform XXL

- 모든 작업에 적합한 공구

Kraftform XXL



Code	EAN		
05051010001	4013288 139092		1
		+ 350 PH 1x PH 1x80; 1x PH 2x100	
		+ 355 PZ 1x PZ 1x80; 1x PZ 2x100	
		— 932 A 1x 1,0x5,5x100; 1x 1,2x7,0x125	
		— 334 1x 1,2x6,5x150	
		— 335 1x 0,8x4,0x100; 1x 1,0x5,5x125	
		— 160 i VDE 1x 0,4x2,5x80 ¹⁾ ; 1x 0,6x3,5x100 ¹⁾	
		— 247 1x 0,5x3,0x70	
		거치대 2x 190,0x50,0	

¹⁾ 레이저팁 미포함

²⁾ 미국 및 캐나다에서 구매 불가

Kraftform XXL 2



Code	EAN		
	4013288		
05051011001	144225		1
		+	350 PH 1x PH 2x100
		+	355 PZ 1x PZ 1x80; 1x PZ 2x100
		-	932 A 1x 1,0x5,5x100; 1x 1,2x7,0x125
		-	335 1x 0,8x4,0x100
		*	367 TORX® 1x TX 15x80; 1x TX 20x100; 1x TX 25x100
		-	160 i VDE 1x 0,4x2,5x80 ¹⁾ ; 1x 0,6x3,5x100 ¹⁾
		-	247 1x 0,5x3,0x70
			거치대 2x 190,0x50,0

¹⁾ 레이저팁 미포함

²⁾ 미국 및 캐나다에서 구매 불가

Kraftform XXL 3



Code	EAN		
	4013288		
05347106001	182388		1
		-	932 A 1x 1,0x5,5x100; 1x 1,2x7,0x125
		+	350 PH 1x PH 1x80; 1x PH 2x100
		-	334 1x 1,2x6,5x150
		-	335 1x 0,8x4,0x100; 1x 1,0x5,5x125
		○	368 1x # 1x80; 1x # 2x100
		-	160 i VDE 1x 0,4x2,5x80 ¹⁾ ; 1x 0,6x3,5x100 ¹⁾
			거치대 2x 190,0x50,0

¹⁾ 레이저팁 미포함

Kraftform 2go 300

Kraftform 스크루드라이버 11종; 손쉬운 공구 찾기; Wera(베라) 2go 4 공구집; 구역을 나눌 수 있는 조정 가능한 파티션 부속 품 함께 제공.

- Wera 2go 공구 이동 시스템에 부착하여 사용하기에 적합

Kraftform 2go 300



Code	EAN		
	4013288		
05004313001	187833		1
			Wera 2go 4 1x 165,0x165,0x105,0
		+	350 PH 1x PH 1x80; 1x PH 2x100
		+	355 PZ 1x PZ 1x80; 1x PZ 2x100
		*	367 TORX® 1x TX 10x80; 1x TX 15x80; 1x TX 20x100; 1x TX 25x100; 1x TX 30x115
		-	334 SK 1x 0,8x4,5x90; 1x 1,2x7,0x125
			K120 1x 50,0x120,0

334 SK/6 Kraftform Plus 스크루드라이버 세트, 레이저 팁, 거치대

- 보다 높은 토크를 위한 육각 블레이드(날)과 육각 지지대(볼스터)

334 SK/6 Kraftform Plus 스크루드라이버 세트, 레이저 팁, 거치대



Code	EAN		
	4013288		
05007680001	111418		1
		+	350 SK PH 1x PH 1x80; 1x PH 2x100
		-	334 SK 1x 0,6x3,5x75 ¹⁾ ; 1x 0,8x4,0x90; 1x 1,0x5,5x100; 1x 1,2x6,5x125

¹⁾ 레이저팁 미포함

334/6 Kraftform Plus 스크류드라이버 세트, 레이저 팁, 거치대



Code	EAN		
05105650001	4013288 003133		1
		+	350 PH 1x PH 1x80; 1x PH 2x100
		-	334 1x 1,2x6,5x150
		-	335 1x 0,5x3,0x80 ¹⁾ ; 1x 0,8x4,0x100; 1x 1,0x5,5x125

¹⁾레이저팁 미포함

334/355 SK/6 Kraftform Plus 스크류드라이버 세트, 레이저팁+거치대

- 보다 높은 토크를 위한 육각 블레이드(날)과 육각 지지대(볼스터)

334/355 SK/6 Kraftform Plus 스크류드라이버 세트, 레이저팁+거치대



Code	EAN		
05007681001	4013288 111425		1
		+	355 SK PZ 1x PZ 1x80; 1x PZ 2x100
		-	334 SK 1x 0,6x3,5x75 ¹⁾ ; 1x 0,8x4,0x90; 1x 1,0x5,5x100; 1x 1,2x6,5x125

¹⁾레이저팁 미포함

334/355/6 Kraftform Plus 스크류드라이버 세트, 레이저 팁, 거치대



Code	EAN		
05105656001	4013288 003140		1
		+	355 PZ 1x PZ 1x80; 1x PZ 2x100
		-	334 1x 1,2x6,5x150
		-	335 1x 0,5x3,0x80 ¹⁾ ; 1x 0,8x4,0x100; 1x 1,0x5,5x125

¹⁾레이저팁 미포함

335/350/355/6 Kraftform Plus 스크류드라이버 세트, 레이저팁, 거치대



Code	EAN		
05105622001	4013288 041616		1
		+	350 PH 1x PH 1x80; 1x PH 2x100
		+	355 PZ 1x PZ 1x80; 1x PZ 2x100
		-	335 1x 0,8x4,0x100; 1x 1,0x5,5x125

335/350/355/3 Kraftform Plus 스크류드라이버 세트, 300 mm 블레이드(날)

- 낮은 작업공간에서도 나사 작업을 용이케 하는 긴 블레이드(날)

335/350/355/3 Kraftform Plus 스크류드라이버 세트, 300 mm 블레이드(날)

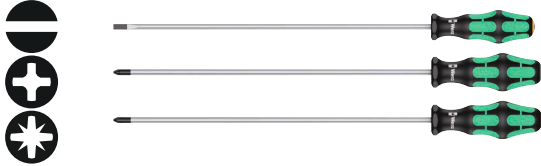

Code	EAN		
05347735002	120991		1
		335 1x 1,0x5,5x300 ¹⁾	
		350 PH 1x PH 2x300 ¹⁾	
		355 PZ 1x PZ 2x300 ¹⁾	

¹⁾ 레이저팁 미포함

335/350/355/4 Kraftform Plus 스크류드라이버 세트, 레이저팁, 200 mm 블레이드(날)

- 낮은 작업공간에서도 나사 작업을 용이케 하는 긴 블레이드(날)

335/350/355/4 Kraftform Plus 스크류드라이버 세트, 레이저팁, 200 mm 블레이드(날)



Code	EAN		
05347736002	117397		1
		350 PH 1x PH 2x200	
		355 PZ 1x PZ 1x200; 1x PZ 2x200	
		335 1x 1,0x5,5x200	

335/350/367/7 Rack Kraftform Plus 스크류드라이버 세트, 레이저팁, 거치대



Code	EAN		
05320540001	094704		1
		350 PH 1x PH 2x100	
		355 PZ 1x PZ 1x80; 1x PZ 2x100	
		335 1x 0,8x4,0x100	
		367 TORX® 1x TX 15x80; 1x TX 20x100; 1x TX 25x100	

367/7 별(특스) HF Kraftform Plus 스크류드라이버 세트 + 거치대, 홀딩 기능

- 크롬 도금 처리된 별(특스) 나사를 위한 홀딩 기능

367/7 별(특스) HF Kraftform Plus 스크류드라이버 세트+ 거치대, 홀딩 기능



Code	EAN		
05223161001	118226		1
		367 TORX® HF 1x TX 8x60; 1x TX 10x80; 1x TX 15x80; 1x TX 20x100; 1x TX 25x100; 1x TX 27x115; 1x TX 30x115	

367/6 별(독스) HF Kraffform Plus 스크류드라이버 세트+ 거치대, 홀딩 기능



Code		EAN		
05028059001		4013288	100764	1
			367 TORX® HF 1x TX 10x80; 1x TX 15x80; 1x TX 20x100; 1x TX 25x100; 1x TX 30x115; 1x TX 40x130	

367/4 별(독스) HF Kraffform Plus 스크류드라이버 세트, 홀딩 기능 및 300mm 날

- 별(독스) 스크류드라이버, 홀딩 기능 및 매우 긴 300mm 블레이드(날) 탑재

367/4 별(독스) HF Kraffform Plus 스크류드라이버 세트, 홀딩 기능 및 300mm 날

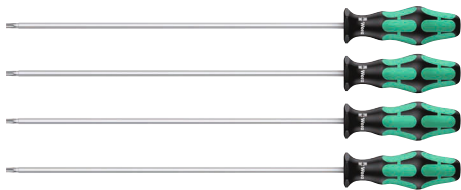

Code		EAN		
05028074001		4013288	138378	1
			367 TORX® HF 1x TX 20x300; 1x TX 25x300; 1x TX 27x300; 1x TX 30x300	

367/6 별(독스) Kraffform Plus 스크류드라이버 세트+거치대



Code		EAN		
05028062001		4013288	028891	1
			367 TORX® 1x TX 10x80; 1x TX 15x80; 1x TX 20x100; 1x TX 25x100; 1x TX 30x115; 1x TX 40x130	

334/368/6 스크류드라이버 세트+거치대

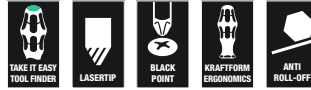

Code		EAN		
05347778001		4013288	122735	1
			350 PH 1x PH 1x80; 1x PH 2x100	
			334 1x 1,2x6,5x150	
			335 1x 0,8x4,0x100	
			368 1x # 1x80; 1x # 2x100	

367/6 별(특스) B0 Kraftform 스크류드라이버 세트+ 거치대

- 오목한 별(특스) 나사용 스크류드라이버, 안전핀 포함

367/6 별(특스) B0 Kraftform 스크류드라이버 세트+거치대



Code	EAN		
05138250001	4013288 028907		1
		♻️ 367 TORX® B0 1x TX 10x80; 1x TX 15x80; 1x TX 20x100; 1x TX 25x100; 1x TX 30x115; 1x TX 40x130	

338/2 단자대용 작동 공구 세트(스프링 케이지)

스프링 단자용 작업 공구 2개로 구성된 세트. 일직선형 블레이드로는 접근할 수 없는 분전함에서 곡선형 블레이드로 스프링 단자를 쉽게 조작할 수 있다.

블레이드가 단자 안에 있어 양손을 자유롭게 사용하여 와이어를 삽입할 수 있다. 빠르고 매끄럽게 작업할 수 있는 다중재질의 Kraftform(크라프트폼) 손잡이.

- 전기 표준 선로 단자의 접점 스프링 잠금 해제할 수 있는 특수 공구
- 블레이드 앞 부분이 곡선 형태로 되어 있어 일반 스크류드라이버로는 닿을 수 없는 단자대에서도 조작할 수 있다
- 1.5mm² 와 2.5~4.0mm²의 전도체 단면 스프링 단자에 적합

338/2 단자대용 작동 공구 세트(스프링 케이지)



Code	EAN		
05008100001	4013288 225658		1
		♻️ 338 1x 0,4x2,5x81; 1x 0,6x3,5x81	

395 H0/7 SM 너트 드라이버 세트

- 육각 머리 나사용 너트셋터
- 크롬 도금으로 마감한 긴 나사산대용 관통형 샤프트

395 H0/7 SM 너트 드라이버 세트



Code	EAN		
05029510001	4013288 111432		1
		♻️ 395 H0 1x 5,0x90; 1x 5,5x90; 1x 6,0x90; 1x 7,0x90; 1x 8,0x90; 1x 10,0x90; 1x 13,0x90	

395 H0/3 세면기 작업용 관통형 너트 드라이버 세트

- 크롬 처리된 육각 머리 나사용 너트셋터
- 세면대 혼합마개 설치/제거 작업에 용이한 긴 나사산대용 관통형 샤프트

395 H0/3 세면기 작업용 관통형 너트 드라이버 세트



Code	EAN		
05134275001	4013288 207616		1
		♻️ 395 H0 1x 10,0x90; 1x 13,0x90; 1x 7/16"x90	

391/3 호스 물림 스크류드라이버 세트

- 유연한 원형 블레이드(날)

391/3 호스 물림 스크류드라이버 세트



Code	EAN		
05135311001	4013288		1
	169860		
		391	
		1x 6x167; 1x 7x167; 1x 8x167	

주먹 스크류드라이버 세트 1

손이 잘 닿지 않는 곳에 접근하기 용이한 짧은 블레이드(날)이 탑재된 초소형 스크류드라이버. 견고한 그립과 정확한 작업이 가능한 단단하고 부드러운 부분이 혼합된 이종 재질 Kraftform 손잡이.

Wera(베라) 비트 기술의 모든 장점을 가진 블레이드(날). 블레이드(날)의 특수 표면 처리로 높은 부식 방지력 및 최적의 나사 머리 체결력 자랑. 작업장에서 비트의 굴러다남을 방지하는 육각 안티롤 기능.

- 짧고 컴팩트한 형태로 제한된 공간에서 사용하기 적합
- 정밀한 작업을 위한 인체공학적인 두 가지 재질의 Kraftform 손잡이
- 블레이드(날)에 Wera만의 비트 기술을 적용
- 육각 형태의 안티 롤 기능으로 공구가 작업공간에서 굴러다니는 것을 방지
- 사이즈에 따른 색상 코딩으로 손쉬운 공구 찾기 가능

주먹 스크류드라이버 세트 1



Code	EAN		
05008870001	4013288		1
	212337		
		335 Stubby	
		1x 0,6x3,5x24,5; 1x 0,8x4,0x24,5; 1x 1,0x5,5x24,5	
		350 PH Stubby	
		1x PH 1x25; 1x PH 2x25	

주먹 스크류드라이버 세트 2



Code	EAN		
05008871001	4013288		1
	212344		
		335 Stubby	
		1x 0,6x3,5x24,5; 1x 0,8x4,0x24,5; 1x 1,0x5,5x24,5	
		355 PZ Stubby	
		1x PZ 1x25; 1x PZ 2x25	

주먹 스크류드라이버 세트 3

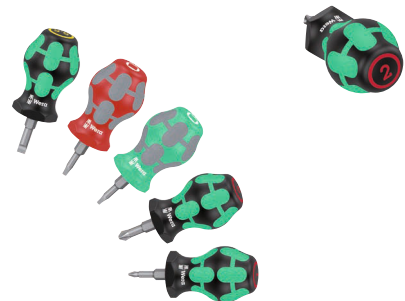

Code	EAN		
05008872001	4013288		1
	214096		
		350 PH Stubby	
		1x PH 1x25; 1x PH 2x25	
		335 Stubby	
		1x 1,0x5,5x24,5	
		368 Stubby	
		1x # 01x25; 1x # 02x25	

주먹 스크류드라이버 세트 TX 1

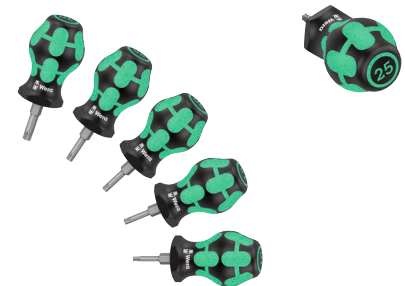

Code	EAN		
05008876001	4013288		1
	212351		
		367 TORX® Stubby	
		1x TX 10x25; 1x TX 15x25; 1x TX 20x25; 1x TX 25x25; 1x TX 30x25	

자전거 정비용 빅 팩 1



Code	EAN		
05004190001	220745		1
		354 Hex-Plus 1x 2,0x75; 1x 2,5x75	
		454 HF 1x 3x100; 1x 4x150; 1x 5x150; 1x 6x200; 1x 8x200	
		367 TORX® 1x TX 10x80	
		467 TORX® HF 1x TX 20x100; 1x TX 25x200	
		932 A 1x 1,0x5,5x100; 1x 1,2x7,0x125	
		350 PH 1x PH 1x80; 1x PH 2x100	

1267 A 별(특스) 나사용 별(특스) 깃발형 드라이버

Wera의 고품질 깃발형 별(특스) 드라이버. 특히 작은 사이즈의 나사에 높은 토크 전달 가능.

조립식 인서트 교환 작업에 적합. 블랙레이저 표면 처리로 표면 보호는 물론 녹 및 부식 보호 효과가 확실하고 긴 서비스 수명을 보장.

다중 재질로 뛰어난 그림감 보장.

- 오목한 별(특스) 나사용 깃발형 별(특스) 드라이버
- 다중 재질의 손잡이
- 원형 블레이드(날), 블랙레이저 표면 처리로 녹 및 부식 보호 효과가 확실하고 긴 서비스 수명을 보장
- 녹 및 부식 방지에 강함
- 작은 사이즈의 나사에 높은 토크 전달

1267 A 별(특스) 나사용 별(특스) 깃발형 드라이버



Code	EAN						
05026350001	093516	TX 6	33	62,0	3,0	1 19/64"	10
05026351001	093523	TX 7	33	62,0	3,0	1 19/64"	10
05026352001	093530	TX 8	40	69,0	3,0	1 37/64"	10
05026353001	093547	TX 9	40	69,0	3,0	1 37/64"	10
05026354001	093554	TX 10	40	69,0	3,0	1 37/64"	10

1267 A TORX PLUS® 나사용 TORX PLUS® 깃발형 드라이버



	EAN						
Code	4013288		mm	mm	mm		
05026360001	093561	6 IP	33	62,0	3,0	1 19/64"	10
05026361001	093578	7 IP	33	62,0	3,0	1 19/64"	10
05026363001	093608	9 IP	40	69,0	3,0	1 37/64"	10

1267 B 별(특스) 및 육각 소켓 나사용 별(특스) 콤비네이션 깃발형 드라이버

Wera의 고품질 별(특스) 및 육각 소켓 나사용 깃발형 콤비네이션 드라이버. 작은 사이즈의 나사에 높은 토크 전달 가능. 조립식 인서트 교환 작업에 적합.

블랙레이저 표면 처리로 표면 보호는 물론 녹 및 부식 보호 효과가 확실하고 긴 서비스 수명을 보장. 다중 재질로 뛰어난 그림감 보장.

1267 B 별(특스) 및 육각 소켓 나사용 별(특스) 콤비네이션 깃발형 드라이버



	EAN						
Code	4013288		mm	mm	mm		
05026372001	093639	TX 15	3,5	47	86,0	1 27/32"	10
05026373001	093707	TX 15	4	47	86,0	1 27/32"	10
05026374001	093646	TX 20	4	47	86,0	1 27/32"	10

1267 B TORX PLUS® 및 육각 소켓 나사용 TORX PLUS® 콤비네이션 깃발형 드라이버



	EAN						
Code	4013288		mm	mm	mm		
05026382001	093677	15 IP	3,5	47	86,0	1 27/32"	10



9500 자화기/탈자기 SB

Wera(베라) 자화기는 공구를 자화 또는 비자성화 하여 블레이드(날)에 나사가 단단하게 홀딩될 수 있도록 함.

- 공구 팁(끝부분) 형상 자화 및 탈자화
- 양극(+)에 공구 팁을 대고 움직이면 자성이 생김
- 음극(-)에 공구 팁을 대고 움직이면 자성이 사라짐

9500 자화기/탈자기 SB



			EAN						
Code	4013288	mm							
05033404001	219589	64,6							1

1427 송곳



		EAN	⌀	ℓ	ℓ						
Code	4013288	019998	mm	mm							
05027405001			105	92	4 3/16"						5

1428 리머





		EAN	ℓ	ℓ	ℓ						
Code		020000	mm	mm							
05027455001			107	92	4 9/32"						5

9611 최대 9개의 Kraftform 스크류드라이버를 사용할 수 있는 자석식 레일, 비어 있음

- 보관 거치대 혹은 공구를 완벽하게 고정한다
- 강력한 자석으로 보관 거치대가 금속 표면에 단단히 고정된다. 레일은 볼트를 사용하여 벽에 고정할 수도 있음

9611 최대 9개의 Kraftform 스크류드라이버를 사용할 수 있는 자석식 레일, 비어 있음



			EAN	ℓ	ℓ						
Code	4013288	mm		mm							
05136414001	230690	30,0		400,0							1

Kraftform Micro 스크류드라이버용 거치대



		ℓ	ℓ						
		mm	mm						
05134002001	100047	190,0	80						1

Kraftform 스크류드라이버용 거치대



		EAN	ℓ	ℓ					
Code	4013288	mm	mm						
05134001001	100030	190,0	50,0						1

1440/1442 스크류 그리퍼 세트

나사 집게 세트: 나사 홀딩 기능이 있는 부착 도구. 모든 나사 팁(끝부분) 형상을 공구에 단단히 고정.

작업 시, 그리퍼는 날을 따라 위로 밀어올려져 방해 없이 깊은 곳에 있는 나사 작업 가능.

- 나사 그리퍼 세트
- 나사 고정을 위한 부착 공구
- 모든 유형의 팁(끝 부분) 형상을 공구에 안전하게 고정
- 안전한 엘라스토머 소재 사용

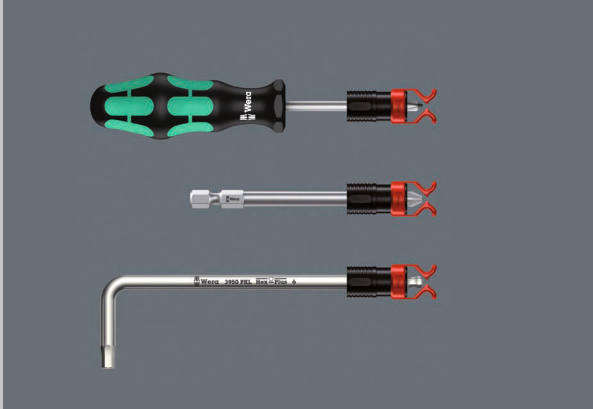

1441 SB 나사 부착 기능이 있는 스크류드라이버 블레이드(날), 긴 비트 및 L렌치 스크류 그리퍼 부착품



	EAN	Ø	h					
Code	4013288	mm	mm					
05073681001	140357	4,5-6,0	41,0					1

1440/1442 스크류 그리퍼 세트



	EAN					
Code	4013288					
05073680001	140340					1
		1440				
		1x 4,5-6,0x41,0				
		1442				
		1x 6,0-8,5x41,0				

9108/2 PV MC4 태양광 커넥터용 설치 공구 세트

MC4 태양광 커넥터(다중 접점)용 설치 공구 2개로 구성된 세트.

- MC4 태양광 커넥터(다중 접점)용 9108 설치 공구 2개
- MC4 커넥터 부착 및 분리용
- 유리섬유 강화 플라스틱

9108/2 PV MC4 태양광 커넥터용 설치 공구 세트



Code	EAN			
05136700001	4013288			
	230461			1
		9108		
		2x 115		

9523 체인 리베터 예비 부품 키트

- 자전거 체인을 해제하거나 체결할 수 있는 교체 가능한 리벳 핀이 있는 체인 리베터와 체인 패스너가 포함되어 있다. 1단 체인에 적합, 최대 12단

9523 체인 리베터 예비 부품 키트

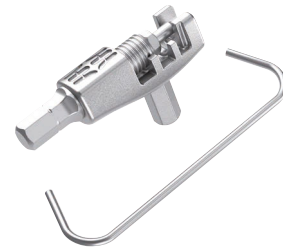

Code	EAN			
05136039001	4013288			
	227867			1
		9513 체인 공구		
		9512 체인 후크		

자전거 정비용 세트 13

휴대 및 고정 사용이 가능한 타이어잭 세트 2종.

두 종류 타이어잭 모두 유리 섬유 강화 플라스틱으로 제작:
9502 1/4" 드라이브 비트 홀딩 타이어 잭.

9503 프레스타 밸브용 밸브 이젝터 & 차량 밸브용 블리더 밸브 장착 타이어잭.

유리 섬유 강화 플라스틱 타이어잭 사용시 테두리 손상 없이 타이어를 안전하게 분리 할 수 있다.

자전거 정비용 세트 13



Code	EAN			
	4013288			
05004184001	220585	9502 1x 105,0		5
		9503 1x 105,0		

바이시클 세트 15

4배 비트 2개와 타이어 잭 3개가 장착된 매우 컴팩트하고 가벼운 바이크 공구. 4개의 다른 나사 프로파일을 단 하나의 비트로 작동할 수 있습니다. 50%가 넘는 상당한 중량 절감. 엄청난 공간이 절약되어 바이시클 세트 15가 이동 중에 사용하기에도 완벽한 공구가 되게 해 줍니다. 대형 프로파일의 조작 가능성은 소형 팁의 스프링 압축으로 가능해집니다.

비트에는 1/4" 육각 드라이브(Wera 연결 시리즈 1)가 있고 비트 래치와 Rapidaptor의 비트홀딩 스크루드라이버 등과 함께 사용할 수도 있습니다. 9504 타이어 잭에는 1/4" 비트를 사용하기 위한 1/4" 마운팅이 있습니다. 9504 타이어 잭 둘 다 함께 스택되면 4-in-1 비트가 인서트될 수 있고 스크루드라이빙 공구를 얻게 됩니다.

9505 타이어 잭은 밸브 이젝터 및 블리더 밸브 둘 다로 사용됩니다. 잭 및 4-in-1 비트는 함께 클리핑될 수 있습니다. 따라서 모든 품목이 컴팩트하게 유지되고 손실되지도 않습니다.

바이시클 세트 15



Code	EAN			
	4013288			
05004182001	222190	9504 2x 105,0		1
		9505 1x 105,0		
		9506 1x 3,0; 4,0; 5,0; 6,0x37		
		9507 1x 2,5; 5,0; 6,0; TX 25x37		

Kraftform Micro - 전기 기술자용 스크류드라이버

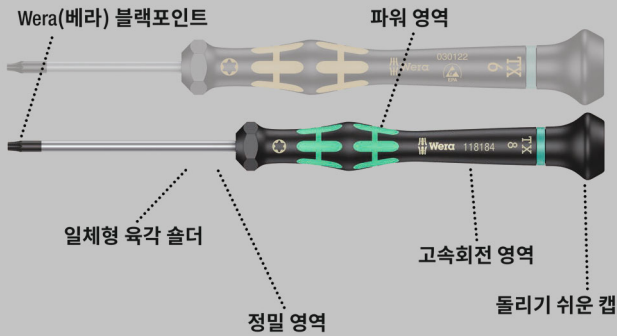

Wera의 고품질 정밀 기계 작업용 Micro 스크류드라이버. 헤드에 손을 고정하고 그 밑에 고속 회전 구역을 통해 빠른 돌리기 작업 가능. 손을 바꿔야 하는 번거로움을 제거.

부드러운 면과 결합된 파워 구역은 높은 토크 전달; 정밀 구역은 회전 각도 조절 시 알맞는 각도로 맞춰줌.

Wera 블랙포인트는 공구를 녹 및 부식으로부터 보호하고 나사가 원심력에 의해 미끄러져 빠져 나오는 것을 방지. 손쉬운 공구 찾기: 색상 코딩과 사이즈 마킹을 통해 간편하고 빠르게 필요한 공구 찾기 가능.

- 다종 재료의 Kraftform Micro 손잡이로 빠르고 인체공학적인 나사 작업 가능
- 안티 롤 기능으로 공구가 작업장 내 굴러다니는 것을 방지; 회전캡을 탑재하여 빠른 작업 가능
- 블랙포인트 팁(끝부분)형상은 나사가 원심력에 의해 미끄러져 빠져 나오는 것을 방지하며 공구를 녹 및 부식으로부터 보호함
- 사이즈에 따른 색상 코딩으로 손쉬운 공구 찾기 가능
- 전기 기사, 안경사, 정밀 기계공, 보석상 또는 IT 하드웨어 수리 기사용

2035 전자정밀 일자 스크류드라이버

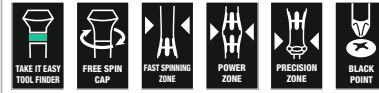

	EAN								
Code	4013288		mm	mm	mm	mm	mm		
05117990001	108418		0,16	0,8	40	97	2,0	1/32"	10
05117991001	108425		0,18	1,0	40	97	2,0	0,04"	10
05117992001	108432		0,20	1,2	40	97	2,0	0,05"	10
05118002001	031877		0,23	1,5	40	97	2,0	1/16"	10
05118003001	108456		0,23	1,5	60	97	2,0	1/16"	10
05118000001	031860		0,25	1,2	40	97	2,0	0,05"	10
05117993001	108463		0,30	1,8	40	97	2,0	0,07"	10
05118004001	031884		0,30	1,8	60	97	2,0	0,07"	10
05118017001	151704		0,30	2,0	50	97	2,0"	5/64"	10
05117997001	194824		0,35	2,5	40	97	2,5	3/32"	10
05118005001	108470		0,40	2,0	40	97	2,5	5/64"	10
05118006001	031891		0,40	2,0	60	97	2,5	5/64"	10
05118007001	108487		0,40	2,0	100	97	2,5	5/64"	10
05117994001	108494		0,40	2,5	50	97	2,5	3/32"	10
05118008001	031907		0,40	2,5	80	97	2,5	3/32"	10
05117995001	108517		0,50	3,0	50	97	3,0	1/8"	10
05118010001	031914		0,50	3,0	80	97	3,0	1/8"	10
05118012001	031921		0,60	3,5	80	97	4,0	9/64"	10
05118014001	031938		0,80	4,0	80	97	4,0	5/32"	10

2055 PZ 전자정밀 포지드립브 나사용 스크류드라이버



	EAN						
Code	4013288		mm	mm	mm		
05118030001	032195		PZ 0	60	97	3,0	2 3/8"
05118032001	032201		PZ 1	80	97	4,0	3 1/16"

2050 PH 전자정밀 필립스 나사용 스크류드라이버

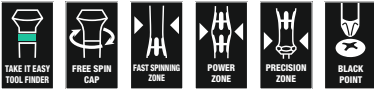

	EAN	+	mm	mm	mm	mm	
Code	4013288						
05345290001 ¹⁾²⁾	164506	PH 000	40	97	1,5/2,5	1 9/16"	10
05118019001 ¹⁾²⁾	108562	PH 00	40	97	1,8/2,5	1 9/16"	10
05118020001 ¹⁾	031969	PH 00	60	97	2,5	2 3/8"	10
05118026001 ³⁾	194800	PH 0	40	97	3,0	1 9/16"	10
05118022001 ³⁾	031976	PH 0	60	97	3,0	2 3/8"	10
05118023001	108579	PH 1	60	97	4,0	2 3/8"	10
05118024001	031983	PH 1	80	97	4,0	3 1/8"	10

¹⁾ 아시아형 필립스 나사에 맞게 최적화

²⁾ 출력축상 블레이드(납)가 명목상 10mm 돌아감

³⁾ JCSIS 0 (일본 카메라 산업 표준)에 따라 변경된 사이즈 0

2067 전자정밀 별(특스) HF 스크류드라이버, 홀딩 기능 탑재

- 크롬 도금 처리된 별(특스) 나사를 위한 홀딩 기능

2067 전자정밀 별(특스) HF 스크류드라이버, 홀딩 기능 탑재



	EAN	☆	mm	mm	mm	mm	
Code	4013288						
05118180001	108623	TX 4	40	97	2,5	1 9/16"	5
05118181001	108630	TX 5	40	97	3,0	1 9/16"	5
05118182001	108647	TX 6	40	97	3,0	1 9/16"	5
05118183001	108654	TX 7	60	97	3,0	2 3/8"	5
05118184001	108661	TX 8	60	97	3,0	2 3/8"	5
05118185001	108678	TX 9	60	97	4,0	2 3/8"	5
05118186001	108685	TX 10	60	97	4,0	2 3/8"	5

2067 전자정밀 별(특스) 나사용 별(특스) 스크류드라이버

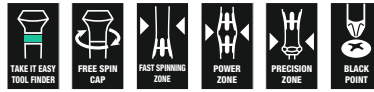

	EAN	☆	mm	mm	mm	mm	
Code	4013288						
05118035001	108593	TX 1	40	97	2,0	1 9/16"	5
05118036001	108609	TX 2	40	97	2,0	1 9/16"	5
05118037001	108616	TX 3	40	97	2,0	1 9/16"	5
05118039001	040084	TX 4	40	97	2,5	1 9/16"	5
05118040001	032218	TX 5	40	97	3,0	1 9/16"	5
05118042001	032225	TX 6	40	97	3,0	1 9/16"	5

2067 전자정밀 별(특스) B0 스크류드라이버, 조작 방지 별(특스) 나사용

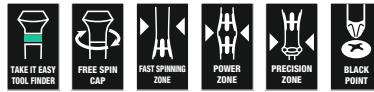

	EAN	☆	mm	mm	mm	mm	
Code	4013288						
05118044001	032232	TX 7	60	97	3,0	2 3/8"	5
05118046001	032249	TX 8	60	97	3,0	2 3/8"	5
05118048001	032256	TX 9	60	97	4,0	2 3/8"	5
05118050001	032263	TX 10	60	97	4,0	2 3/8"	5
05118052001	032270	TX 15	60	97	4,0	2 3/8"	5
05118054001	032287	TX 20	60	97	4,0	2 3/8"	5

2067 전자정밀 IPR TORX PLUS® 스크류드라이버



	EAN	☆	mm	mm	mm	mm	
Code	4013288						
05030160001	178749	1 IPR	40	97	2,0	1 37/64"	5

¹⁾ 천공 미포함

특수형상 육각(Hex-Plus)은 육각 소켓 나사가 더 오래 지속될 수 있도록 합니다

나사의 변형이 감소됨

평균 이상의 서비스 수명



- 육각 소켓 나사용 Kraftform Micro 스크류드라이버
- 특수형상 육각(Hex-Plus)은 소켓 머리 나사의 수명을 늘려줌

2054 전자정밀 육각 소켓 나사용 스크류드라이버



Code	EAN	⊕	⊙	⌈	⌋	⊘	⌋	📦
Code	4013288	mm		mm	mm	mm		
05118060001	032072	0,7		40	97	3,0	1 9/16"	5
05118062001	032089	0,9		40	97	3,0	1 9/16"	5
05118064001	032096	1,3		40	97	3,0	1 9/16"	5
05118066001	032102	1,5		60	97	3,0	2 3/8"	5
05118068001	032119	2		60	97	3,0	2 3/8"	5
05118070001	032126	2,5		60	97	4,0	2 3/8"	5
05118072001	032133	3,0		60	97	4,0	2 3/8"	5
05345284001	152206	-	0,028"	40	97	3,0	1 9/16"	5
05345285001	152213	-	0,035"	40	97	3,0	1 9/16"	5
05118074001	032140	-	0,05"	40	97	3,0	1 9/16"	5
05118076001	032157	-	1/16"	60	97	3,0	2 3/8"	5
05118078001	032164	-	5/64"	60	97	3,0	2 3/8"	5
05118080001	032171	-	3/32"	60	97	4,0	2 3/8"	5
05118082001	032188	-	7/64"	60	97	4,0	2 3/8"	5
05118075001	108807	-	1/8"	60	97	4,0	2 3/8"	5

2052 전자정밀 볼엔드 육각 스크류드라이버

- 볼타입으로 어려운 설치 작업을 용이케 함

2052 전자정밀 볼엔드 육각 스크류드라이버

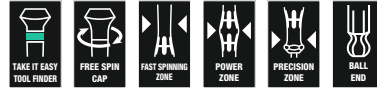

Code	EAN	⊕	⊙	⌈	⌋	⊘	⌋	📦
Code	4013288	mm		mm	mm	mm		
05118089001	108814	1,3		60	97	3,0	2 3/8"	5
05118090001	031990	1,5		60	97	3,0	2 3/8"	5
05118092001	032003	2,0		60	97	3,0	2 3/8"	5
05118094001	032010	2,5		60	97	4,0	2 3/8"	5
05118096001	032027	3,0		60	97	4,0	2 3/8"	5
05118098001	032034	-	1/16"	60	97	3,0	2 3/8"	5
05118100001	032041	-	5/64"	60	97	3,0	2 3/8"	5
05118102001	032058	-	3/32"	60	97	3,0	2 3/8"	5
05118106001	110954	-	7/64"	60	97	4,0	2 3/8"	5
05118103001	108821	-	1/8"	60	97	4,0	2 3/8"	5

2072 Microstix® 나사용 Kraftform Micro 스크류드라이버

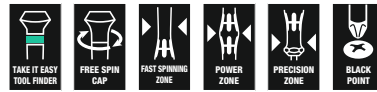

Code	EAN	⊕	⌈	⌋	⊘	⌋	📦
Code	194817	m	40	97	2,5	1 9/16"	5
05118145001	194817	m	40	97	2,5	1 9/16"	5

2069 전자정밀 너트 드라이버



	EAN							
Code	4013288	mm	mm	mm	mm	mm	mm	
05118108001	108852	1,5	60	97	5,7	2 3/8"		5
05118109001	108869	1,8	60	97	5,7	2 3/8"		5
05118110001	032300	2,0	60	97	5,7	2 3/8"		5
05118112001	032317	2,5	60	97	5,7	2 3/8"		5
05118114001	032324	3,0	60	97	5,7	2 3/8"		5
05118116001	032331	3,2	60	97	5,7	2 3/8"		5
05118118001	032348	3,5	60	97	5,7	2 3/8"		5
05118120001	032355	4,0	60	97	5,7	2 3/8"		5
05118122001	032362	4,5	60	97	6,4	2 3/8"		5
05118124001	032379	5,0	60	97	7,0	2 3/8"		5
05118126001	032386	5,5	60	97	7,8	2 3/8"		5
05345281001	150189	6,0	60	97	8,5	2 3/8"		5
05118128001	032393	-	3/32"	60	97	5,7	2 3/8"	5
05118130001	032409	-	7/64"	60	97	5,7	2 3/8"	5
05118132001	032416	-	1/8"	60	97	5,7	2 3/8"	5
05118134001	032423	-	9/64"	60	97	5,7	2 3/8"	5
05118136001	032430	-	5/32"	60	97	5,7	2 3/8"	5
05118135001	110596	-	3/16"	60	97	6,6	2 3/8"	5
05118137001	112019	-	7/32"	60	97	7,8	2 3/8"	5
05345282001	150196	-	1/4"	60	97	9,0	2 3/8"	5

1429 빠루(포크) 드라이버

- 빠루(포크) 드라이버는 납땜 제거 후 회로판의 팍 조여진 부품을 들어올릴 때 사용

1429 빠루(포크) 드라이버



	EAN							
Code	4013288	mm	mm	mm	mm	mm	mm	
05027456001	112187	1,0	3,5	50	97			10

1013 Kraftform Micro 비트홀딩 스크류드라이버

작업 속도를 높이고 작업 피로도를 최소화하는 Kraftform Micro 손잡이. 육각 형태의 안티 롤 기능으로 공구가 작업공간에서 굴러다니는 것을 방지.

4 mm 반달모양 드라이브 및 4 mm HIOS 드라이브 비트 탈부착에 적합. 스마트폰, 휴대폰, 카메라, 전자제품, 치과 기공실/치과수술 관련 작업에 적합.

- Kraftform Micro 비트 홀더
- 공구가 작업장 내에서 굴러다니는 것을 방지하는 안티 롤 기능 및 회전캡을 탑재한 다중 재질의 Kraftform Micro 손잡이
- 4 mm 반달모양 드라이브 및 4 mm HIOS 드라이브 비트 탈부착에 적합
- 스마트폰, 휴대폰, 카메라, 전자제품 수리 등 작업에 적합

1013 Kraftform Micro 비트홀딩 스크류드라이버

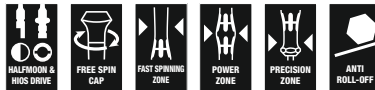

	EAN							
Code	4013288	mm	mm	mm	mm	mm	mm	
05051276001	183699	23	97	29/32"				1

Kraftform Micro 빅팩 전자제품용 스크류드라이버 세트 1

정밀 기계 나사 연결용 Wera(베라) Micro 스크류드라이버 세트. 회전 캡에 손을 고정한 후 바로 아래 고속회전 영역을 통해 신속한 조이기 가능.

시간 소모가 많은 그립 조정 불필요.

견고한 말یش 가방으로 보관 및 이동 가능하며 필요한 공구가 항상 손이 닿는 곳에 있게 됨.

손쉬운 공구 찾기: 팁(끝부분) 형상에 따른 색상코드 및 사이즈 마킹.

- Kraftform Micro 스크류드라이버 25종 세트, 견고하고 컴팩트한 롤백 포함
- 신속하고 인체공학적인 작업을 위한 Kraftform Micro 손잡이
- 안티 롤 기능으로 공구가 작업장 내 굴러다니는 것을 방지하며 회전캡을 탑재하여 빠른 작업을 용이케 함
- 블랙포인트 팁(끝부분)형상은 나사가 원심력에 의해 미끄러져 빠져 나오는 것을 방지하며 공구를 녹 및 부식으로부터 보호함
- 사이즈에 따른 색상 코딩으로 손쉬운 공구 찾기 가능
- 전기 기사, 안경사, 정밀 기계공, 보석상 또는 IT 하드웨어 수리 기사용

Kraftform Micro 빅팩 전자제품용 스크류드라이버 세트 1

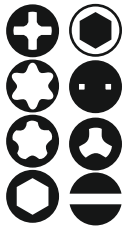

Code	EAN		
0513400001	4013288 209580		1
		2050 PH Micro 1x PH 000x40 ^{1) 2)} ; 1x PH 00x40 ²⁾ ; 1x PH 0x40 ³⁾	
		2067 TORX® 1x TX 5x40; 1x TX 6x40	
		2067 TORX® HF 1x TX 5x40; 1x TX 6x40; 1x TX 7x60; 1x TX 8x60; 1x TX 10x60	
		2067 TORX PLUS® IPR Micro 1x 1 IPRx40	
		2054 Micro 1x 0,9x40; 1x 1,3x40; 1x 1,5x60; 1x 2x60	
		2035 Micro 1x 0,23x1,5x40; 1x 0,30x1,8x60; 1x 0,35x2,5x40; 1x 0,40x2,0x60; 1x 0,50x3,0x80	
		2069 Micro 1x 4,0x60; 1x 5,5x60	
		2072 1x mx40	
		1429 1x 1,0x3,5x50	
		K240 1x 50,0x240,0	

¹⁾ 아시아형 필립스 나사에 맞게 최적화

²⁾ 출력축상 블레이드(날)가 명목상 10mm 돌아감

³⁾ JCS 0 (일본 카메라 산업 표준)에 따라 변경된 사이즈 0

Kraftform Micro 12 범용 스크류드라이버 세트 1

- 견고한 파우치에 들어있는 Kraftform Micro 세트

Kraftform Micro 12 범용 스크류드라이버 세트 1

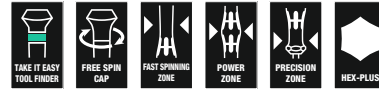

Code	EAN		
05073675001	4013288 165695		1
		2050 PH Micro 1x PH 00x60 ¹⁾ ; 1x PH 0x60 ²⁾	
		2067 TORX® HF 1x TX 5x40; 1x TX 6x40	
		2035 Micro 1x 0,23x1,5x40; 1x 0,30x1,8x60; 1x 0,40x2,0x60; 1x 0,40x2,5x80; 1x 0,50x3,0x80	
		2054 Micro 1x 0,9x40; 1x 1,5x60; 1x 2x60	

¹⁾ 아시아형 필립스 나사에 맞게 최적화

²⁾ JCS 0 (일본 카메라 산업 표준)에 따라 변경된 사이즈 0

Kraftform Micro 12 전자정밀용 스크류드라이버 세트 1

- Kraftform Micro 스크류드라이버, 일자, 필립스, 별(투스) B0, 육각, IPR, Microstix® 나사용, 방사기 포함

Kraftform Micro 12 전자정밀용 스크류드라이버 세트 1

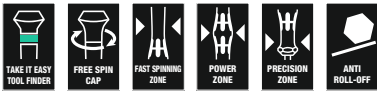

Code	EAN		
05073677001	194831		1
		+	2050 PH Micro 1x PH 000x40 ^{1) 2)} ; 1x PH 00x40 ^{1) 2)} ; 1x PH 0x40 ³⁾
		⊕	2067 TORX® B0 Micro 1x TX 8x60; 1x TX 10x60
		⊕	2067 TORX PLUS® IPR Micro 1x 1 IPRx40
		⊖	2035 Micro 1x 0,23x1,5x40; 1x 0,35x2,5x40
		⊙	2069 Micro 1x 2,5x60; 1x 3,0x60
		⊕	2072 1x mx40
		⊙	1429 1x 1,0x3,5x50

¹⁾ 아시아형 필립스 나사에 맞게 최적화

²⁾ 출력측상 블레이드(날)가 명목상 10mm 돌아감

³⁾ JCS 0 (일본 카메라 산업 표준)에 따라 변경된 사이즈 0

Kraftform Kompakt Micro 11 전자정밀 1

정밀한 기계 작업용 Kraftform Kompakt 마이크로 세트; 4 mm 반달 드라이브 (Wera(베라) 시리즈 9) 및 4 mm HIOS 드라이브 (Wera(베라) 시리즈 21) 비트 탈부착에 적합; 빠른 블레이드(날) 교체 위한 손잡이/교체 가능한 블레이드(날) 시스템, 트위스트 캡 탑재 Kraftform 마이크로 손잡이 및 빠른 비틀기 위한 자유 회전 영역, 더 이상 시간 소모가 많은 손가락 재배치 불필요; 부드러운 부분이 내장된 파워 영역이 높은 조이기 및 풀기 토크 전달; 조정 작업 시 알맞은 각도를 위한 블레이드(날) 바로 위의 정밀 영역; 수동 및 전동 공구(파워툴) 작동용 비트류 10종 제공; 비트의 빠른 체결: 자동 잠금 및 단단한 체결을 위해 비트를 인서트에 단순히 밀어넣기만 하면 됨.

비트 교체 시, 커버를 단순히 앞으로 밀어서 제거; 나사 작업 시 공구를 가이드 하는 자유 회전 커버.

Kraftform Kompakt Micro 11 전자정밀 1

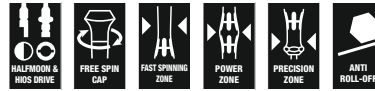

Code	EAN		
05073676001	194848		1
		⊕	1013 Kraftform Micro 1x 97
		+	851/9 C 1x PH 000x44 ¹⁾ ; 1x PH 00x44 ¹⁾ ; 1x PH 0x44 ²⁾
		⊕	867/9 C TORX® 1x TX 8x44
		⊕	867/9 C TORX PLUS® 1x 3 IPx44
		⊕	867/9 IPR TORX® PLUS 1x 1 IPRx44
		⊖	800/9 C 1x 0,35x2,5x44
		⊕	872/9 1x mx44
		⊙	869/9 1x 2,5x44,0; 1x 3,0x44,0

¹⁾ 아시아형 필립스 나사에 맞게 최적화

²⁾ JCS 0 (일본 카메라 산업 표준)에 따라 변경된 사이즈 0

Kraftform Kompakt Micro 11 범용 1

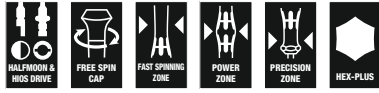

Code	EAN		
05135938001	4013288 178343		1
		<ul style="list-style-type: none"> 1013 Kraftform Micro 1x 97 851/9 C 1x PH 00x44 ¹⁾; 1x PH 0x44 ²⁾; 1x PH 1x44 ¹⁾ 840/9 C 1x 1,5x44; 1x 2,0x44 800/9 C 1x 0,23x1,5x44; 1x 0,40x2,0x44; 1x 0,50x3,0x44 867/9 C TORX® 1x TX 5x44; 1x TX 6x44 	

¹⁾ 아시아형 필립스 나사에 맞게 최적화

²⁾ JCIS 0 (일본 카메라 산업 표준)에 따라 변경된 사이즈 0

2035/6 A 전자정밀 스크류드라이버 세트+거치대

- 실용적인 플라스틱 거치대 포함

2035/6 A 전자정밀 스크류드라이버 세트+거치대



Code	EAN		
05118150001	4013288 031945		1
		<ul style="list-style-type: none"> 2050 PH Micro 1x PH 00x60 ¹⁾; 1x PH 0x60 ²⁾ 2035 Micro 1x 0,30x1,8x60; 1x 0,40x2,0x60; 1x 0,40x2,5x80; 1x 0,50x3,0x80 	

¹⁾ 아시아형 필립스 나사에 맞게 최적화

²⁾ JCIS 0 (일본 카메라 산업 표준)에 따라 변경된 사이즈 0

2035/6 B 전자정밀 스크류드라이버 세트+거치대

- 실용적인 플라스틱 거치대 포함

2035/6 B 전자정밀 스크류드라이버 세트+거치대

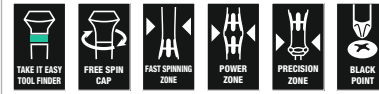

Code	EAN		
05118152001	4013288 031952		1
		<ul style="list-style-type: none"> 2050 PH Micro 1x PH 0x60 ¹⁾; 1x PH 1x80 2035 Micro 1x 0,40x2,5x80; 1x 0,50x3,0x80; 1x 0,60x3,5x80; 1x 0,80x4,0x80 	

¹⁾ JCIS 0 (일본 카메라 산업 표준)에 따라 변경된 사이즈 0

2050/6 전자정밀 스크류드라이버 세트+거치대

- 일자, 필립스 십자머리, IPR, Microstix 나사용 Kraftform Micro 스크류드라이버
- 실용적인 플라스틱 거치대 포함

2050/6 전자정밀 스크류드라이버 세트+거치대



Code	EAN		
05030181001	4013288 194794		1
		<ul style="list-style-type: none"> 2050 PH Micro 1x PH 000x40 ¹⁾ ²⁾; 1x PH 00x40 ¹⁾ ²⁾; 1x PH 0x40 ³⁾ 2067 TORX PLUS® IPR Micro 1x 1 IPRx40 2072 1x mx40 2035 Micro 1x 0,35x2,5x40 	

¹⁾ 아시아형 필립스 나사에 맞게 최적화

²⁾ 출력속상 블레이드(날)가 명목상 10mm 돌아감

³⁾ JCIS 0 (일본 카메라 산업 표준)에 따라 변경된 사이즈 0

2052/6 전자정밀 육각 스크류드라이버 세트+거치대

- 육각 소켓 나사용 Kraftform Micro 볼포인트 스크류드라이버

2052/6 전자정밀 육각 스크류드라이버 세트+거치대



Code	EAN		
05118156001	4013288 032065		1
		○ 2052 Micro 1x 1,5x60; 1x 2,0x60; 1x 2,5x60; 1x 3,0x60	
		○ 2054 Micro 1x 0,9x40; 1x 1,3x40	

2067/6 전자정밀 별(특스) B0 스크류드라이버 세트+거치대

- 오목한 별(특스) 나사용 Kraftform Micro 스크류드라이버 세트, 안전핀 포함

2067/6 전자정밀 별(특스) B0 스크류드라이버 세트+거치대



Code	EAN		
05118154001	4013288 032294		1
		♻️ 2067 TORX® B0 Micro 1x TX 7x60; 1x TX 8x60; 1x TX 9x60; 1x TX 10x60; 1x TX 15x60; 1x TX 20x60	

2069/6 전자정밀 스크류드라이버 세트+거치대



Code	EAN		
05118158001	4013288 032447		1
		● 2069 Micro 1x 2,0x60; 1x 2,5x60; 1x 3,0x60; 1x 3,5x60; 1x 4,0x60; 1x 5,0x60	

400 T형 손잡이 시리즈

T형 손잡이 스크류드라이버: 손 형태에 맞게 설계된 손잡이로 어려운 나사 체결 및 해체 작업 시에도 높은 토크 전달. 인체 공학적 디자인의 손잡이는 손바닥에 잘 감기며 손가락은 부드러운 손잡이 머리 부분에 장착하여 안전한 작업 가능.

손바닥 전체가 손잡이에 닿아 손과 손잡이 사이 마찰 손실을 방지. 블레이드(날) 특수 표면처리로 녹이 생기는 것을 방지하며 나사가 미끄러져 빠져나오지 않도록 억제.

- T형 손잡이 스크류드라이버는 어려운 나사 체결 및 해체 작업 시에도 높은 토크를 전달
- 손가락 홈이 있는 인체공학적 디자인을 적용한 두 가지 재질의 손잡이로 그림감이 뛰어나 힘을 최대한 전달하고 작업 피로도를 최소화함
- 사이즈에 따른 색상 코딩으로 손쉬운 공구 찾기 가능
- 긴 축의 지렛대로 발생하는 높은 토크 전달을 위해 짧은 축 추가 장착

454 Hex-Plus T형 손잡이 육각 스크류드라이버



	EAN	○	⌀	⌀	⌀	⌀	⌀	
Code	4013288	mm	mm	mm	mm	mm	mm	
05023330001	207753	2	100	12	32	65	4"	5
05023332001	207814	2,5	100	12	32	65	4"	5

454 HF Hex-Plus T형 손잡이 육각 스크류드라이버, 홀딩 기능



Code	EAN	Hex	mm	mm	mm	mm	mm	mm	mm
05023334001	207838	3	100	15	38	77			5
05023338001	207883	4	100	15	38	77			5
05023339001	207876	4	150	15	38	77			5
05023340001	207890	4	200	15	38	77			5
05023342001	207913	5	100	20	49	99			5
05023343001	207920	5	150	20	49	99			5
05023344001	207937	5	200	20	49	99			5
05023346001	207951	6	100	20	49	99			5
05023347001	207968	6	150	20	49	99			5
05023348001	207975	6	200	20	49	99			5
05023350001	208002	7	200	20	49	99			5
05023351001	208019	8	100	20	49	99			5
05023352001	208026	8	150	20	49	99			5
05023353001	208033	8	200	20	49	99			5
05023354001	208057	10	100	20	49	99			5
05023355001	208064	10	200	20	49	99			5

454 인치 타입 T형 손잡이 육각 스크류드라이버 Hex-Plus, 인치 타입



Code	EAN	Hex	mm	mm	mm	mm	mm	mm	mm
05023356001	214133	5/64"	150	12	32	65			5
05023357001	208071	3/32"	150	12	32	65			5
05023358001	208088	7/64"	150	12	32	65			5

454 HF Hex-Plus T형 손잡이 육각 스크류드라이버, 홀딩 기능, 인치 타입

- 긴 축에 위치한 홀딩 기능(HF)은 나사가 공구에 확실히 고정되도록 함

454 HF Hex-Plus T형 손잡이 육각 스크류드라이버, 홀딩 기능, 인치 타입



Code	EAN	Hex	mm	mm	mm	mm	mm	mm	mm
05023359001	208095	1/8"	150	15	38	77			5
05023360001	208101	9/64"	150	15	38	77			5
05023361001	208118	5/32"	150	15	38	77			5
05023362001	208125	3/16"	150	20	49	99			5
05023363001	208132	7/32"	150	20	49	99			5
05023364001	208149	1/4"	150	15	49	99			5
05023365001	208156	5/16"	150	20	49	99			5
05023366001	208163	3/8"	150	20	49	99			5

467 별(특스) HF T-핸들 스크류드라이버, 홀딩 기능

- 긴 축에 위치한 홀딩 기능(HF)은 나사가 공구에 확실히 고정되도록 함

467 별(특스) HF T-핸들 스크류드라이버, 홀딩 기능

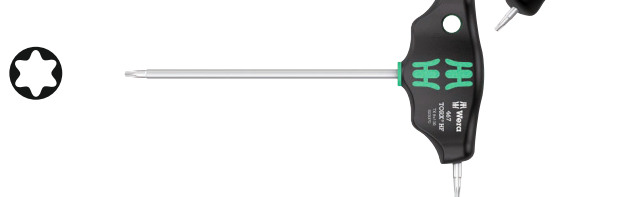

Code	EAN	Star	mm	mm	mm	mm	mm	mm	mm
05023367001	208217	TX 6	100	12	32	65	3,0		5
05023368001	208224	TX 7	100	12	32	65	3,0		5
05023369001	208231	TX 8	100	12	32	65	3,5		5
05023370001	208248	TX 9	100	12	32	65	3,5		5
05023371001	208255	TX 10	100	12	32	65	4,0		5
05023372001	208262	TX 15	100	15	38	77	4,0		5
05023373001	208279	TX 20	100	15	38	77	4,5		5
05023374001	208286	TX 20	200	15	38	77	4,5		5
05023375001	208293	TX 25	100	15	38	77	5,0		5
05023376001	208309	TX 25	200	15	38	77	5,0		5
05023377001	208316	TX 27	200	20	49	99	6,0		5
05023378001	208323	TX 30	200	20	49	99	6,0		5
05023379001	208330	TX 40	200	20	49	99	8,0		5
05023380001	208347	TX 45	200	20	49	99	9,0		5

495 T-핸들 소켓 렌치 스크류드라이버

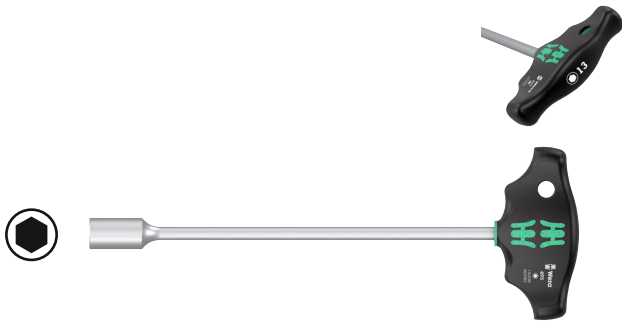

Code	EAN	Socket Size	Length	Width	Depth	Weight	Material
05023381001	208354	5	230	38	77	9"	5
05023382001	208361	5,5	230	38	77	9"	5
05023383001	208378	6	230	38	77	9"	5
05023384001	208385	7	230	49	99	9"	5
05023385001	208392	8	230	49	99	9"	5
05023386001	208408	9	230	49	99	9"	5
05023387001	208415	10	230	49	99	9"	5
05023389001	208439	11	230	49	99	9"	5
05023391001	208477	12	230	49	99	9"	5
05023393001	208491	13	230	49	99	9"	5

놀라운 소형 다기능 공구 Rapidaptor

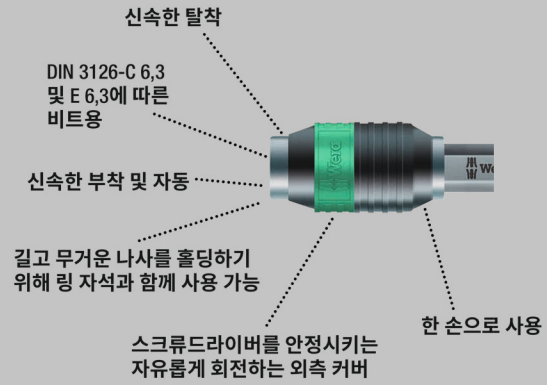

T형 손잡이 스크류드라이버: 손 형태에 맞게 설계된 손잡이로 어려운 나사 체결 및 해체 작업 시에도 높은 토크 전달.

인체공학적 디자인의 손잡이는 손바닥에 잘 감기며 손가락은 부드러운 손잡이 머리 부분에 장착하여 안전한 작업 가능.

손바닥 전체가 손잡이에 닿아 손과 손잡이 사이 마찰 손실을 방지. DIN ISO 1173-C 6.3 & E 6.3에 따라 제조된 1/4" 육각 드라이브 비트 홀더. Rapidaptor 기술로 빠르게 비트 교체 가능.

- T형 손잡이 스크류드라이버는 어려운 나사 체결 및 해체 작업 시에도 높은 토크를 전달
- 손가락 홈이 있는 인체공학적 디자인을 적용한 두 가지 재질의 손잡이로 그립감이 뛰어나 힘을 최대한 전달하고 작업 피로도를 최소화함
- Rapidaptor 기술로 빠르게 비트 교체 가능
- 손쉬운 나사 작업을 위한 자성 비트 홀더
- DIN ISO 1173-C 6.3 & E 6.3 규격에 따라 제조된 1/4" 육각 드라이브 비트에 적합

416 R T형 손잡이 비트 홀딩 스크류드라이버 Rapidaptor



Code	EAN	Socket Size	Length	Width	Depth	Weight	Material
05023404001	214157	1/4"	45	44	99	1 25/32"	2

416 RA T자형 손잡이 비트홀딩 스크루드라이버, 래칭 기능 및 Rapidaptor 빠른 릴리즈 척

가는 이의 통합된 래칭(80개의 이/복귀각 4.5°)은 공구의 위치를 바꿀 필요 없이 스크루드라이빙을 손쉽고 빠르게 수행하도록 해 줍니다.

손잡이에 완전히 포함된 래칭 메커니즘으로 매우 편리하고 편안하게 작업할 수 있습니다.

한 손으로 편안하게 시계/시계 반대 방향으로 변경하게 해 주는 역전 레버 포함. 인체공학적 모양의 손잡이는 손의 엄지 및 동그란 부분을 채우고 손가락은 부드럽게 둥글고 움푹 패인 그림에 딱 맞게 들어맞습니다.

손 전체가 손잡이와 접촉되며 손과 손잡이 사이의 마찰 손실을 방지합니다. DIN ISO 1173-C 6.3 및 E 6.3 규격의 1/4" 외부 육각 드라이브 비트용 비트 홀더. 매우 빠른 비트 변경을 위한 Rapidaptor 기술 탑재.

- 가는 이가 있는 통합형 래칭은 빠르고 안전한 작업을 보장해 줍니다
- 편안하게 시계/시계 반대 방향으로 변경하게 해 주는 역전 레버
- 손잡이에 완전히 내장된 래칭 메커니즘 덕분에 편리하게 작업 가능
- 손가락 홈이 있는 인체공학적 디자인을 적용한 두 가지 재질의 손잡이로 그림감이 뛰어나 힘을 최대한 전달하고 작업 피로도를 최소화함
- 매우 높은 작업 속도를 위해 빠르게 회전하는 슬리브
- 매우 신속하게 비트를 변경하고 작업 속도를 높이기 위한 빠른 회전 슬리브가 있는 Rapidaptor 비트홀딩 스크루드라이버
- DIN ISO 1173-C 6.3 & E 6.3 규격에 따라 제조된 1/4" 육각 드라이브 비트에 적합

416 RA T자형 손잡이 비트홀딩 스크루드라이버, 래칭 기능 및 Rapidaptor 빠른 릴리즈 척



Code	EAN	1/4"	45	44	99	1 25/32"	2
05023461001	222824	1/4"	45	44	99	1 25/32"	2

411 A RA T자형 손잡이 어댑터 스크루드라이버, 래칭 기능, 1/4"

가는 이의 통합된 래칭(80개의 이/복귀각 4.5°)은 공구의 위치를 바꿀 필요 없이 스크루드라이빙을 손쉽고 빠르게 수행하도록 해 줍니다.

손잡이에 완전히 포함된 래칭 메커니즘으로 매우 편리하고 편안하게 작업할 수 있습니다.

한 손으로 편안하게 시계/시계 반대 방향으로 변경하게 해 주는 역전 레버 포함. 인체공학적 모양의 손잡이는 손의 엄지 및 동그란 부분을 채우고 손가락은 부드럽게 둥글고 움푹 패인 그림에 딱 맞게 들어맞습니다.

손 전체가 손잡이와 접촉되며 손과 손잡이 사이의 마찰 손실을 방지합니다. 안전한 잠금 메커니즘이 있는 1/4" 소켓 마운팅.

- 가는 이가 있는 통합형 래칭은 빠르고 안전한 작업을 보장해 줍니다
- 편안하게 시계/시계 반대 방향으로 변경하게 해 주는 역전 레버
- 손잡이에 완전히 내장된 래칭 메커니즘 덕분에 편리하게 작업 가능
- 손가락 홈이 있는 인체공학적 디자인을 적용한 두 가지 재질의 손잡이로 그림감이 뛰어나 힘을 최대한 전달하고 작업 피로도를 최소화함
- 매우 높은 작업 속도를 위해 빠르게 회전하는 슬리브
- 안정적인 볼 록이 있는 1/4" 소켓 마운팅

411 A RA T자형 손잡이 어댑터 스크루드라이버, 래칭 기능, 1/4"



Code	EAN	1/4"	45	44	99	1 25/32"	2
05023460001	222817	1/4"	45	44	99	1 25/32"	2

454/7 HF 세트 1 스크루드라이버 세트 Hex-Plus T-핸들 스크루드라이버, 홀딩 기능

- 긴 축에 위치한 홀딩 기능(HF)은 나사가 공구에 확실히 고정되도록 함

454/7 HF 세트 1 스크루드라이버 세트 Hex-Plus T-핸들 스크루드라이버, 홀딩 기능



Code	EAN		
05023450001	214829		1
		○ 454 1x 2,5x100	
		○ 454 HF 1x 3x100; 1x 4x100; 1x 5x150; 1x 6x150; 1x 8x200; 1x 10x200	
		Rack 2x 190,0x50,0	

454/7 HF Set 2 T형 손잡이 밀리타입 육각 스크루드라이버 세트 - 스크류가 빠지거나 떨어지지 않는 홀딩 기능이 있음

- T형 손잡이 스크루드라이버는 어려운 나사 체결 및 해체 작업 시에도 높은 토크를 전달
- 손가락 홈이 있는 인체공학적 디자인을 적용한 두 가지 재질의 손잡이로 그림감이 뛰어나 힘을 최대한 전달하고 작업 피로도를 최소화함
- 사이즈에 따른 색상 코딩으로 손쉬운 공구 찾기 가능
- 긴 축의 지렛대로 발생하는 높은 토크 전달을 위해 짧은 축 추가 장착
- 긴 축에 위치한 홀딩 기능(HF)은 나사가 공구에 확실히 고정되도록 함
- 메탈 거치대 포함; 거치대를 똑바로 세워 두거나 공구함 벽면에 걸어 둘 수 있음

454/7 HF Set 2 T형 손잡이 밀리타입 육각 스크루드라이버 세트 - 스크류가 빠지거나 떨어지지 않는 홀딩 기능이 있음



Code	EAN		
05023453001	221742		1
		○ 454 1x 2,5x100	
		○ 454 HF 1x 3x100; 1x 4x100; 1x 5x150; 1x 6x150; 1x 8x200; 1x 10x200	
		9604 1x 214,0x78,0	

454/10 HF 세트 인치 타입 1 세트 Hex-Plus T-핸들 스크류드라이버 홀딩 기능, 인치 타입

- 긴 축에 위치한 홀딩 기능(HF)은 나사가 공구에 확실하게 고정되도록 함

454/10 HF 세트 인치 타입 1 세트 Hex-Plus T-핸들 스크류드라이버 홀딩 기능, 인치 타입

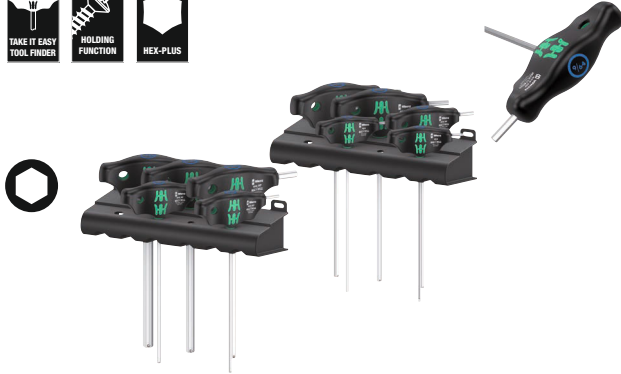

	Code	EAN		
		4013288		
	05023451001	214836		1
		○	454 Imperial 1x 3/32"x150; 1x 7/64"x150	
		○	454 Imperial HF 1x 1/8"x150; 1x 9/64"x150; 1x 5/32"x150; 1x 3/16"x150; 1x 7/32"x150; 1x 1/4"x150; 1x 5/16"x150; 1x 3/8"x150	
			Rack 2x 190,0x50,0	

454/10 HF 세트 인치 타입 2 세트 Hex-Plus T-핸들 스크류드라이버 홀딩 기능, 인치 타입

T형 손잡이 스크류드라이버: 이상적인 손잡이 형상에 의해 강하게 조이거나 풀때 힘 전달이 용이하다. 인체공학적 형상의 손잡이로 손바닥에 잘 밀착이 되고 손가락들을 부드러운 원형의 손잡이에 안전하게 감기도록 한다.

Th손 전체를 손잡이에 감싸지게하고 손과 손잡이 사이의 마찰이 일어나지 않게 한다. 육각 스크류를 떨어 뜨리지 않고 홀딩하는 기능이 있다.

블레이드에 특수 표면 처리를 하여 부식 방지 및 최적의 정밀도로 스크류에 끼워 작업할 수 있다. 거치대를 작업대나 공구함 벽면에 걸 수 있다.

- 메탈 거치대 포함; 거치대를 똑바로 세워 두거나 공구함 벽면에 걸어 둘 수 있음

454/10 HF 세트 인치 타입 2 세트 Hex-Plus T-핸들 스크류드라이버 홀딩 기능, 인치 타입



	Code	EAN		
		4013288		
	05023454001	221735		1
		○	454 Imperial 1x 3/32"x150; 1x 7/64"x150	
		○	454 Imperial HF 1x 1/8"x150; 1x 9/64"x150; 1x 5/32"x150; 1x 3/16"x150; 1x 7/32"x150; 1x 1/4"x150; 1x 5/16"x150; 1x 3/8"x150	
			9605 1x 214,0x78,0	

454/5 HF SHK 세트 1 스크류드라이버 세트 T자형 손잡이 스크류드라이버 고정 기능이 있는 Hex-Plus

- T자형 손잡이 스크류드라이버 5개가 포함된 배관, 난방 및 공조 작업용 공구 세트
- 초장 블레이드
- 긴 축에 위치한 홀딩 기능(HF)은 나사가 공구에 확실히 고정되도록 함

454/5 HF SHK 세트 1 스크류드라이버 세트 T자형 손잡이 스크류드라이버 고정 기능이 있는 Hex-Plus



Code	EAN		
05136070001	4013288	228000	1
		○	454 HF 1x 4x200; 1x 5x200; 1x 6x200; 1x 7x200; 1x 8x200

467/7 별(특스) HF 세트 1 스크류드라이버 세트 T-핸들 별(특스) 스크류드라이버, 홀딩 기능

- 긴 축에 위치한 홀딩 기능(HF)은 나사가 공구에 확실히 고정되도록 함

467/7 별(특스) HF 세트 1 스크류드라이버 세트 T-핸들 별(특스) 스크류드라이버, 홀딩 기능

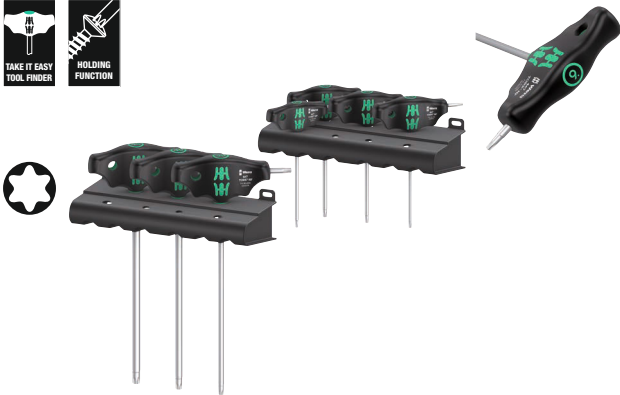

Code	EAN		
05023452001	4013288	214874	1
		♻️	467 TORX® HF 1x TX 10x100; 1x TX 15x100; 1x TX 20x100; 1x TX 25x100; 1x TX 30x200; 1x TX 40x200; 1x TX 45x200
			Rack 2x 190,0x50,0

467/7 TORX® HF Set 2 T형 손잡이 특스(별형) 스크류드라이버 세트 - 스크류가 빠지거나 떨어지지 않는 홀딩 기능이 있음

T형 손잡이 스크류드라이버. 이상적인 손잡이 형태로 인해 스크류(나사)를 조이거나 풀기 어려운 상황에서도 강한 토크를 전달할 수 있다. 인체공학적 손잡이 형태는 손바닥안에 잘 밀착이 되고 손잡이의 부드러운 원형 주위에 손가락들을 안전하게 놓이게 한다.

손 전체를 손잡이와 접촉을 하게 하여 손과 손잡이 사이의 마찰 손실을 피할 수 있다. TORX® 스크류를 안전하게 드라이버 블레이드로 홀딩(HF) 하는 기능이 있음. 블레이드상 특수 표면 처리를 하여 부식 방지가 되고 스크류 머리내에 잘 들어맞게 한다.

- 메탈 거치대 포함; 거치대를 똑바로 세워 두거나 공구함 벽면에 걸어서 둘 수 있음

467/7 TORX® HF Set 2 T형 손잡이 특스(별형) 스크류드라이버 세트 - 스크류가 빠지거나 떨어지지 않는 홀딩 기능이 있음



Code	EAN		
05023456001	4013288	221728	1
		♻️	467 TORX® HF 1x TX 10x100; 1x TX 15x100; 1x TX 20x100; 1x TX 25x100; 1x TX 30x200; 1x TX 40x200; 1x TX 45x200
			9606 1x 214,0x78,0

자전거 정비용 세트 6

자전거 정비용 10종 T형 손잡이 스크류드라이버 세트: 이상적인 손잡이 모양으로 강하게 조이고 푸는 힘 전달.

인체공학적인 손잡이 모양으로 손잡이 전체를 손바닥으로 감쌀 수 있고 부드럽고 둥글고 오목한 손잡이에 손가락들을 안정감 있게 놓을 수 있다.

손 전체가 손잡이와 접촉해 손과 손잡이 사이의 마찰로 인한 손실 피할 수 있다.

장축상 홀딩 기능이 있어 공구에 별(특스) 및 육각 나사(사이즈 3부터)를 단단히 홀딩 시킬 수 있음. 특수 표면 처리로부식 방지 및 최적의 정밀도로 나사 체결.

장축상 지렛대 힘을 통해 매우 높은 토크를 전달하는 매우 단축도 있음. 작업장의 깔끔한 수납 관리를 위한 메탈 거치대 포함.

- T형 손잡이 스크류드라이버는 어려운 나사 체결 및 해체 작업 시에도 높은 토크를 전달
- 긴 축에 위치한 홀딩 기능(HF)은 나사가 공구에 확실히 고정되도록 함
- 긴 축의 지렛대로 발생하는 높은 토크 전달을 위해 짧은 축 추가 장착
- 사이즈에 따른 색상 코딩으로 손쉬운 공구 찾기 가능

자전거 정비용 세트 6

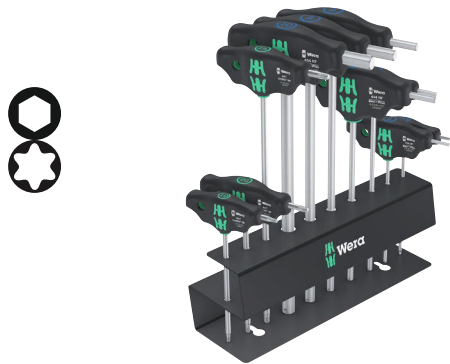

Code	EAN		
05004174001	4013288 220592		1
		○ 454 1x 2,5x100	
		○ 454 HF 1x 3x100; 1x 4x150; 1x 5x150; 1x 6x200; 1x 8x200; 1x 10x200	
		⊛ 467 TORX® HF 1x TX 10x100; 1x TX 20x100; 1x TX 25x200	

9604 T형 손잡이스크류드라이버 메탈 거치대

T형 손잡이 스크류드라이버용 메탈 거치대. 거치대를 작업대 위에 놓거나 공구함 벽면에 걸어 둘 수 있음.

거치대에 Wera(베라) T형 손잡이 육각 스크류드라이버들을 7개 까지 거치할 수 있음.

- T형 손잡이 스크류드라이버용 메탈 거치대

9604 T형 손잡이스크류드라이버 메탈 거치대



	EAN	←	↓					
Code	4013288	mm	mm					
05136424001	223418	214,0	78,0					1

9605 T형 손잡이스크류드라이버 메탈 거치대

T형 손잡이 스크류드라이버용 메탈 거치대. 거치대를 작업대 위에 놓거나 공구함 벽면에 걸어 둘 수 있음. 거치대에 Wera(베라) T형 손잡이 육각 스크류드라이버들을 10개 까지 거치할 수 있음.

- T형 손잡이 육각 스크류드라이버 10개 거치용

9605 T형 손잡이스크류드라이버 메탈 거치대



	EAN	←	↓					
Code	4013288	mm	mm					
05136425001	223425	214,0	78,0					1

9606 T형 손잡이스크류드라이버 메탈 거치대

T형 손잡이 스크류드라이버용 메탈 거치대. 거치대를 작업대 위에 놓거나 공구함 벽면에 걸어 둘 수 있음. 거치대에 Wera(베라) T형 손잡이 TORX®(특스;별) 스크류드라이버들을 7개 까지 거치할 수 있음.

9606 T형 손잡이스크류드라이버 메탈 거치대



	EAN							
Code	4013288	mm	mm					
05136426001	223432	214,0	78,0					1

ESD 시리즈

ESD 안전형 Micro 스크류드라이버. 정전기와 그에 따른 손상로부터 보호. 헤드에 손을 고정하고 그 밑에 고속 회전 구역을 통해 빠른 돌리기 작업 가능.

손을 바꿔야 하는 번거로움을 제거. 부드러운 면과 결합된 파워 구역은 높은 토크 전달; 정밀 구역은 회전 각도 조절 시 알맞는 각도로 맞춰줌.

Wera 블랙포인트는 공구를 녹 및 부식으로부터 보호하고 나사가 원심력에 의해 미끄러져 빠져 나오는 것을 방지.

손쉬운 공구 찾기: 색상 코딩과 사이즈 마킹을 통해 간편하고 빠르게 필요한 공구 찾기 가능.

- 전기저항도 ≤ 10⁹ Ohm 를 자랑하는 ESD 안전형 공구
- 다중 재질의 Kraftform Micro 손잡이로 빠르고 인체공학적 나사 작업 가능
- 블랙포인트 팁(끝부분)형상은 나사가 원심력에 의해 미끄러져 빠져 나오는 것을 방지하며 공구를 녹 및 부식으로부터 보호함
- 사이즈에 따른 색상 코딩으로 손쉬운 공구 찾기 가능
- 안티 롤 기능으로 공구가 작업장 내 굴러다니는 것을 방지; 회전캡을 탑재하여 빠른 작업 가능

1578 A ESD 일자 나사용 Kraftform Micro 스크류드라이버



	EAN							
Code	4013288	mm	mm	mm	mm	mm		
05030099001	215253	0,16	0,8	40	97	2,0	1/32"	5
05030101001	039040	0,23	1,5	40	97	2,0	1/16"	5
05030100001	039033	0,25	1,2	40	97	2,0	0,05"	5
05030102001	039057	0,30	1,8	60	97	2,0	0,07"	5
05030108001	194763	0,35	2,5	40	97	2,5	3/32"	5
05030103001	039064	0,40	2,0	60	97	2,5	5/64"	5
05030104001	039071	0,40	2,5	80	97	2,5	3/32"	5
05030105001	039088	0,50	3,0	80	97	3,0	1/8"	5
05030106001	039095	0,60	3,5	80	97	4,0	9/64"	5
05030107001	039101	0,80	4,0	80	97	4,0	5/32"	5

1550 PH ESD Kraftform Micro 필립스 나사용 스크류드라이버



	EAN						
Code	4013288		mm	mm	mm		
05030117001 ¹⁾ 2)	194725	PH 000	40	97	1,5/2,5	1 9/16"	5
05030118001 ¹⁾ 2)	194732	PH 00	40	97	1,8/2,5	1 9/16"	5
05030110001 ²⁾	039118	PH 00	60	97	1,8/2,5	2 3/8"	5
05030119001 ³⁾	194749	PH 0	40	97	3,0	1 9/16"	5
05030111001 ³⁾	039125	PH 0	60	97	3,0	2 3/8"	5
05030112001	039132	PH 1	80	97	4,0	3 1/8"	5

¹⁾ 아시아형 필립스 나사에 맞게 최적화

²⁾ 출력측상 블레이드(날)가 명목상 10mm 들어감

³⁾ JGIS 0 (일본 카메라 산업 표준)에 따라 변경된 사이즈 0

1550 PH S ESD Kraftform Micro 스크류드라이버



	EAN						
Code	4013288		mm	mm			
05030109001	215222	# 01	40	97	1 9/16"		5

1555 PZ ESD Kraftform Micro 포지드리브 나사용 스크류드라이버



	EAN						
Code	4013288		mm	mm	mm		
05030115001	039149	PZ 0	60	97	3,0	2 3/8"	5
05030116001	039156	PZ 1	80	97	4,0	3 1/8"	5

별(특스)홀딩 기능이 있는 공구

최는 힘으로 별(특스) 나사를 단단하게 고정함

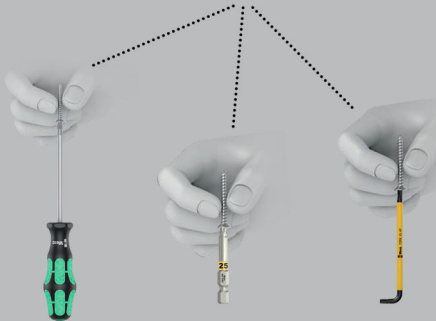

1567 별(특스) HF ESD Kraftform Micro 별(특스) 나사 고정 기능이 탑재된 스크류드라이버



	EAN						
Code	4013288		mm	mm	mm		
05030400001	183972	TX 4	40	97	2,5	1 9/16"	5
05030401001	183989	TX 5	40	97	3,0	1 9/16"	5
05030402001	183996	TX 6	40	97	3,0	1 9/16"	5
05030403001	184009	TX 7	60	97	3,0	2 3/8"	5
05030404001	184016	TX 8	60	97	3,0	2 3/8"	5
05030405001	184023	TX 9	60	97	4,0	2 3/8"	5
05030406001	184030	TX 10	60	97	4,0	2 3/8"	5

1567 별(특스) ESD Kraftform Micro 별(특스) 나사용 스크류드라이버



	EAN						
Code	4013288		mm	mm	mm		
05030158001	215239	TX 2	40	97	2,0	1 9/16"	5
05030159001	215246	TX 3	40	97	2,0	1 9/16"	5
05030120001	039163	TX 4	40	97	2,5	1 9/16"	5
05030121001	039170	TX 5	40	97	3,0	1 9/16"	5
05030122001	039187	TX 6	40	97	3,0	1 9/16"	5

1567 별(특스) B0 ESD Kraftform Micro 스크류드라이버, 조작 방지형 별(특스) 나사용



	EAN						
Code	4013288		mm	mm	mm		
05030113001	219473	TX 6 B0	60	97	3,0	2 3/8"	5
05030114001	219480	TX 8 B0	60	97	3,0	2 3/8"	5

1567 IPR TORX PLUS® ESD Kraftform Micro 스크류드라이버



	EAN						
Code	4013288		mm	mm	mm		
05030135001 ¹⁾	194756	1 IPR	40	97	2,0	1 9/16"	5

¹⁾ 천공 미포함

1572 ESD Microstix® 나사용 Kraftform Micro 스크류드라이버



	EAN						
Code	4013288		mm	mm	mm		
05030080001	181169	m	40	97	2,5	1 9/16"	5
05030081001	181176	00	40	97	2,5	1 9/16"	5
05030082001	181183	F	40	97	2,5	1 9/16"	5
05030083001	181190	0	40	97	2,5	1 9/16"	5
05030084001	181206	1	40	97	2,5	1 9/16"	5

1573 펜타로브 ESD Kraftform Micro 스크류드라이버

- 펜타로브 나사용 Kraftform Micro 스크류드라이버

1573 펜타로브 ESD Kraftform Micro 스크류드라이버



	EAN						
Code	4013288		mm	mm	mm		
05030330001	219435	PL 1,1	40	97	2,0	1 9/16"	5
05030331001	219497	PL 1,4	40	97	2,0	1 9/16"	5

1569 ESD Kraftform Micro 너트 드라이버



	EAN						
Code	4013288		mm	mm	mm		
05030410001	184047	1,5	60	97	5,7	2 3/8"	5
05030411001	184054	1,8	60	97	5,7	2 3/8"	5
05030412001	184061	2,0	60	97	5,7	2 3/8"	5
05030413001	184078	2,5	60	97	5,7	2 3/8"	5
05030414001	184085	3,0	60	97	5,7	2 3/8"	5
05030415001	184092	3,2	60	97	5,7	2 3/8"	5
05030416001	184108	3,5	60	97	5,7	2 3/8"	5
05030417001	184115	4,0	60	97	5,7	2 3/8"	5
05030418001	184122	4,5	60	97	6,4	2 3/8"	5
05030150001	093486	5,0	60	97	7,0	2 3/8"	5
05030151001	093493	5,5	60	97	7,8	2 3/8"	5

1529 ESD 빠루(포크) 드라이버

- 빠루(포크) 드라이버는 납땜 제거 후 회로판의 팍 조여진 부품을 들어올릴 때 사용

1529 ESD 빠루(포크) 드라이버

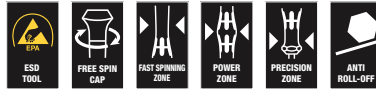

	EAN						
Code	4013288		mm	mm	mm	mm	
05027450001	219428	1,0	3,5	50	97		10

Kraftform Micro ESD 빅팩 전자제품용 스크류드라이버 세트 1

정전기로부터 안전한 Wera(베라) Micro 스크류드라이버 25종 세트. 포함된 나사 팁(끝부분) 형상은 특히 휴대전화 및 태블릿에 사용하기 적합.

정전기 및 관련 손상에 대한 확실한 보호력. 회전 캡에 손을 고정 후 바로 아래 고속회전 영역을 통해 신속한 조이기 가능.

시간 소모가 많은 그립 조정 불필요. 부드러운 부분이 내장된 파워 영역으로 높은 조이기 및 풀기 움직임 전달 보장. 조정 작업 시 알맞은 회전 각도 설정 위한 정밀 영역. Wera(베라) 블랙포인트 팁(끝부분)으로 정확한 체결력 및 최적의 부식 방지력 선사.

필요한 공구를 빠르고 쉽게 찾을 수 있도록 하는 손쉬운 공구 찾기의 팁(끝부분) 형상에 따른 색상코드 및 사이즈 마킹. 견고한 폴리프로필렌 재질의 가방으로 보관 및 이동이 용이하며 공구를 항상 손이 닿는 곳에 둘 수 있음.

- 휴대폰 및 태블릿 수리에 적합한 팁(끝부분) 형상
- 견고한 폴리프로필렌 재질의 파우치 케이스로, 공구를 보호하고 항상 가까이에 둘 수 있어 공구 보관 및 이동이 용이함

Kraftform Micro ESD 빅팩 전자제품용 스크류드라이버 세트 1



Code	EAN		
05134019001	4013288 219459		1
		⊕ 1550 PH ESD Micro 1x PH 000x40 ^{1) 2)} ; 1x PH 00x40 ^{1) 2)} ; 1x PH 0x40 ³⁾ ; 1x PH 1x80	
		⊕ 1550 PH S ESD Micro 1x # 01x40	
		⊕ 1567 TORX® HF ESD Micro 1x TX 8x60; 1x TX 10x60	
		⊕ 1567 TORX® ESD Micro 1x TX 2x40; 1x TX 3x40; 1x TX 4x40; 1x TX 5x40; 1x TX 6x40	
		⊕ 1567 TORX® B0 ESD Micro 1x TX 6 B0x60; 1x TX 8 B0x60	
		⊕ 1567 TORX PLUS® IPR ESD 1x 1 IPRx40	
		⊕ 1572 ESD 1x mx40; 1x 00x40; 1x Fx40; 1x 0x40	
		⊕ 1573 Pentalobe ESD 1x PL 1,1x40; 1x PL 1,4x40	
		● 1569 ESD 1x 3,0x60	
		◐ 1578 A ESD Micro 1x 0,16x0,8x40; 1x 0,23x1,5x40	
		● 1529 ESD 1x 1,0x3,5x50	

¹⁾ 아시아형 필립스 나사에 맞게 최적화

²⁾ 출력측상 블레이드(날)가 명목상 10mm 돌아감

³⁾ JCS 0 (일본 카메라 산업 표준)에 따라 변경된 사이즈 0

1578 A/6 ESD 스크류드라이버 세트 및 전자정밀용 거치대

- 스크류드라이버를 깔끔하게 정리 및 보관할 수 있는 실용적인 거치대

1578 A/6 ESD 스크류드라이버 세트 및 전자정밀용 거치대



Code	EAN			
05030170001	4013288 113900			1
		+	1550 PH ESD Micro 1x PH 0x60 ¹⁾ ; 1x PH 1x80	
		-	1578 A ESD Micro 1x 0,23x1,5x40; 1x 0,25x1,2x40; 1x 0,30x1,8x60; 1x 0,40x2,5x80	

¹⁾JCIS 0 (일본 카메라 산업 표준)에 따라 변경된 사이즈 0

1550/6 ESD 전자정밀 스크류드라이버 세트+거치대

- 스크류드라이버를 깔끔하게 정리 및 보관할 수 있는 실용적인 거치대

1550/6 ESD 전자정밀 스크류드라이버 세트+거치대



Code	EAN			
05030180001	4013288 194787			1
		+	1550 PH ESD Micro 1x PH 000x40 ^{1) 2)} ; 1x PH 00x40 ^{1) 2)} ; 1x PH 0x40 ³⁾	
		-	1578 A ESD Micro 1x 0,35x2,5x40	
		T	1567 TORX PLUS® IPR ESD 1x 1 IPRx40	
		P	1572 ESD 1x mx40	

¹⁾ 아시아형 필립스 나사에 맞게 최적화

²⁾ 출력축상 블레이드(날)가 명목상 10mm 돌아감

³⁾JCIS 0 (일본 카메라 산업 표준)에 따라 변경된 사이즈 0

1013 Kraftform Micro ESD 비트홀딩 스크류드라이버

Wera의 ESD 안전형 공구. Kraftform Micro ESD 홀더로 정전기와 그에 따른 손상을 확실하게 방지. 전기저항도는 $\leq 10^9$ Ohm. Kraftform 손잡이는 인체 공학적으로 설계되어 편리한 작업이 가능하고 작업 피로도를 최소화.

육각 형태의 안티 롤 기능으로 공구가 작업공간에서 굴러다니는 것을 방지. 4 mm 반달모양 드라이브 및 4 mm HIOS 드라이브 비트 탈부착에 적합.

스마트폰, 휴대폰, 카메라, 전자제품, 치과 기공실/치과수술 관련 작업에 적합.

- Kraftform Micro ESD 비트 홀더
- 전기저항도 $\leq 10^9$ Ohm 를 자랑하는 ESD 안전형 공구
- 공구가 작업장 내에서 굴러다니는 것을 방지하는 안티 롤 기능 및 회전캡을 탑재한 다중 재질의 Kraftform Micro 손잡이
- 4 mm 반달모양 드라이브 및 4 mm HIOS 드라이브 비트 탈부착에 적합
- 스마트폰, 휴대폰, 카메라, 전자제품 수리 등 작업에 적합

1013 Kraftform Micro ESD 비트홀딩 스크류드라이버



	EAN	□	□	□				
Code	4013288	mm	mm					1
05300004001	168610	23	97	29/32"				

놀라운 소형 다기능 공구 Rapidaptor



- ESD 안전형 비트홀더
- 표면 저항도는 $\leq 10^9 \text{ Ohm}$
- 다종 재질의 Kraftform Plus 손잡이로 빠르고 인체공학적인 나사 작업 가능
- 육각 형태의 안티 롤 기능으로 공구가 작업공간에서 굴러다니는 것을 방지
- 1/4" 육각 탈부착, Rapidaptor 신속 분리 척 포함

816 R ESD 비트홀딩 스크류드라이버, 비자성



	EAN							
Code	4013288		mm					
05051464001	103918	1/4"	119					2

813 R ESD 비트홀딩 스크류드라이버, 비자성



	EAN							
Code	4013288		mm					
05051273001	103901	1/4"	90					2

Kraftform Kompakt 60 ESD

ESD 안전형 Wera(베라) 공구. 비트류 16종. 816 R ESD 홀더 2종 포함, 빠른 작업 속도 및 인체공학적 나사 작업 위한 다종 재질. 정전기 및 관련 손상에 대한 확실한 보호력. 수동뿐만 아니라 전동 공구(파워툴) 작동도 가능한 소형 세트.

팁(끝부분) 형상 및 사이에 따른 간편한 분류, 쉬운 비트 제거 및 재삽입; 벨트 클립 포함, 18종.

- 수동 및 전동 공구와 사용하기에 적합
- 단단한 그립면으로 작업 속도를 높이고, 부드러운 면을 통해 높은 토크 전달
- Rapidaptor 기술이 적용된 신속 분리 척(물림식)
- 견고한 점성 비트, 범용
- 견고한 파우치 안에 들어있음

Kraftform Kompakt 60 ESD



Code	EAN			
05051043001	4013288 183934			1
		816 R ESD	1x 1/4"x119	
		851/4 Z PH	1x PH 1x89; 1x PH 2x89; 1x PH 3x89	
		855/4 Z PZ	1x PZ 1x89; 1x PZ 2x89; 1x PZ 3x89	
		867/4 Z TORX® B0	1x TX 10x89; 1x TX 15x89; 1x TX 20x89; 1x TX 25x89; 1x TX 30x89	
		840/4 Z Hex-Plus	1x 3,0x89; 1x 4,0x89; 1x 5,0x89; 1x 6,0x89	
		800/4 Z	1x 1,0x5,5x89	

Kraftform Kompakt Micro 21 ESD 1

정밀 기계 작업용 Kraftform Kompakt 마이크로 세트. 4 mm 반달 드라이브 비트 (Wera(베라) 시리즈 9) 및 4 mm HIOS 드라이브 (Wera(베라) 시리즈 21) 비트 탈부착에 적합. 정전기로부터 안전하게 보호하기 위한 $\leq 10^9$ Ohm 옴의 전기 표면 저항.

DIN EN 61340-5-1에 따라 제작됨. 빠른 블레이드(날) 교체 위한 소형 손잡이/교체 가능한 블레이드(날) 시스템. 트위스트 캡 및 빠른 비틀기용 자유회전 영역이 있는 Kraftform 마이크로 손잡이, 더 이상 시간 소모가 많은 손가락 재배치 불필요.

부드러운 부분이 내장된 파워 영역이 높은 조이기 및 풀기 토크 전달. 조정 작업 시 알맞은 각도를 위한 블레이드(날) 바로 위의 정밀 영역. 수동 및 전동 공구(파워툴) 작동용 비트.

비트의 빠른 체결: 자동 잠금 및 단단한 체결을 위해 비트를 인서트에 단순히 밀어넣기만 하면 됨. 비트 교체 시, 커버를 단순히 앞으로 밀어서 제거. 나사 작업 시 공구를 가이드하는 자유 회전 커버.

Kraftform Kompakt Micro 21 ESD 1



Code	EAN		
05135973001	194855		1
		1013 Kraftform Micro ESD 1x 97	
		851/9 C 1x PH 00x44 ¹⁾ ; 1x PH 0x44 ¹⁾ ; 1x PH 0x44 ²⁾	
		867/9 C TORX® 1x TX 1x44; 1x TX 2x44; 1x TX 3x44; 1x TX 4x44; 1x TX 5x44	
		867/9 C TORX PLUS® 1x 1 IPx44; 1x 2 IPx44; 1x 3 IPx44; 1x 4 IPx44	
		867/9 IPR TORX® PLUS 1x 1 IPRx44	
		872/9 1x mx44; 1x 00x44; 1x Fx44; 1x 0x44	
		800/9 C 1x 0,23x1,5x44; 1x 0,35x2,5x44	
		869/9 1x 2,5x44,0	

¹⁾ 아시아형 필립스 나사에 맞게 최적화

²⁾ JCS 0 (일본 카메라 산업 표준)에 따라 변경된 사이즈 0

Kraftform Kompakt Micro 20 ESD 1

- 4 mm 반달모양 드라이브 및 HIOS 드라이브 비트 탈부착에 적합한 비트 홀더
- 표면의 전기저항도 $\leq 10^9$ ohm인 소재로 만든 손잡이
- 손잡이/호환가능한 블레이드(날) 구조로 신속하게 블레이드(날) 교체 가능
- Kraftform Micro 손잡이, 신속한 비틀기를 위한 회전캡 탑재
- 수동/전동 공구를 위한 비트

Kraftform Kompakt Micro 20 ESD 1



Code	EAN		
05073671001	169662		1
		1013 Kraftform Micro ESD 1x 97	
		851/9 C 1x PH 00x44 ¹⁾ ; 1x PH 0x44 ²⁾ ; 1x PH 1x44 ¹⁾	
		867/9 C TORX® 1x TX 1x44; 1x TX 2x44; 1x TX 3x44; 1x TX 4x44; 1x TX 5x44; 1x TX 6x44	
		867/9 C TORX PLUS® 1x 1 IPx44; 1x 2 IPx44; 1x 3 IPx44; 1x 4 IPx44	
		840/9 C 1x 1,5x44; 1x 2,0x44	
		800/9 C 1x 0,23x1,5x44; 1x 0,40x2,0x44; 1x 0,50x3,0x44	
		867/9 IPR TORX® PLUS 1x 1 IPRx44	

¹⁾ 아시아형 필립스 나사에 맞게 최적화

²⁾ JCS 0 (일본 카메라 산업 표준)에 따라 변경된 사이즈 0

³⁾ 천공 미포함

Kraftform Kompakt Micro 11 ESD 1



Code	EAN		
05073670001	168344		1
		1013 Kraftform Micro ESD 1x 97	
		851/9 C 1x PH 00x44 ¹⁾ ; 1x PH 0x44 ²⁾ ; 1x PH 1x44 ¹⁾	
		867/9 C TORX® 1x TX 5x44; 1x TX 6x44	
		800/9 C 1x 0,23x1,5x44; 1x 0,40x2,0x44; 1x 0,50x3,0x44	
		840/9 C 1x 1,5x44; 1x 2,0x44	

¹⁾ 아시아형 필립스 나사에 맞게 최적화
²⁾ JCSIS 0 (일본 카메라 산업 표준)에 따라 변경된 사이즈 0

Kraftform Kompakt 주먹 ESD 1

필요한 블레이드(날)로 신속하게 교체하기 위한 손잡이/교체 가능한 블레이드(날) 시스템. 접근이 어려운 곳에서도 정전기로부터 안전하게 작업할 수 있는 짧은 블레이드(날)가 탑재된 특히 작은 ESD 비트를 홀딩하는 주먹 스크류드라이버 손잡이. DIN ISO 1173-C 6.3 및 Wera(베라) 연결 시리즈 1에 따른 1/4" 육각 드라이버 비트 부착에 적합.

크고 무거운 나사도 홀딩하는 강한 영구 자석 탑재. 견고한 그립과 정확한 작업이 가능한 단단하고 부드러운 부분이 혼합된 이중 재질 Kraftform 손잡이.

범용 고품질 비트. 매우 견고하며 무게가 가볍고 부피가 작은 소형 폴리프로필렌 재질의 파우치 케이스. Wera(베라) 2go 시스템에 부착하기 적합.

- 정전기로부터 자유로운 작업을 위한 ESD 자성 비트 핸드홀더
- 아시아형 PH 나사에 최적화된 851/1 J 비트

Kraftform Kompakt 주먹 ESD 1



Code	EAN		
05057472001	214584		1
		811/1 Stubby ESD 1x 1/4"x54	
		851/1 Z PH 1x PH 0x25; 1x PH 1x25; 1x PH 2x25	
		851/1 J 1x PH 00x25x2,0 ¹⁾	
		800/1 Z 1x 0,5x3,0x25; 1x 0,6x4,5x25; 1x 1,0x5,5x25; 1x 1,2x6,5x25; 1x 1,2x8,0x25	

¹⁾ JCSIS 00 (일본 카메라 산업 표준)에 따라 변경된 사이즈 00

809/1 ESD 주먹 비트홀딩 스크류드라이버, 고정 링

- 짧고 컴팩트한 형태로 제한된 공간에서 사용하기 적합
- 1/4" 육각 드라이브 비트용 비트 홀더, 고정링 포함

809/1 ESD 주먹 비트홀딩 스크류드라이버, 고정 링



	EAN						
Code	4013288		mm	mm			
05008882001	219206	1/4"	10	54	3/8"		2

811/1 ESD 주먹 비트홀딩 스크류드라이버, 자성

- 짧고 컴팩트한 형태로 제한된 공간에서 사용하기 적합
- 정밀한 작업을 위한 인체공학적인 두 가지 재질의 Kraftform 손잡이
- 육각 형태의 안티 롤 기능으로 공구가 작업공간에서 굴러다니는 것을 방지
- 정전기로부터 자유로운 작업을 위한 ESD 자성 비트 핸드홀더
- 1/4" DIN ISO 1173-C 6.3 비트용

811/1 ESD 주먹 비트홀딩 스크류드라이버, 자성



	EAN						
Code			mm	mm			
05008881001	212382	1/4"	10	54	3/8"		2

9514 ESD 자화 장치 SB

자화 장치. Wera 자화 장치의 양극을 따라 공구를 당기기만 하면 됩니다.

공구가 블레이드에 나사를 안전하게 고정합니다.

소자하기 위해 음극을 따라 공구를 움직이세요.

- 자화기
- 전기저항도 $\leq 10^9$ ohm를 자랑하는 ESD 안전형 공구
- 공구 팁(끝부분) 형상 자화 및 탈자화
- 나사가 공구에 단단히 고정되도록 함

9514 ESD 자화 장치 SB



	EAN						
Code	4013288	mm					
05073984001	225924	64,6					1

Kraftform Stainless - 부식 방지용 스테인리스

외측 녹 방지를 위한 스테인리스 소재

진공 냉각 경화 처리로 작업 현장에서 품질 입증

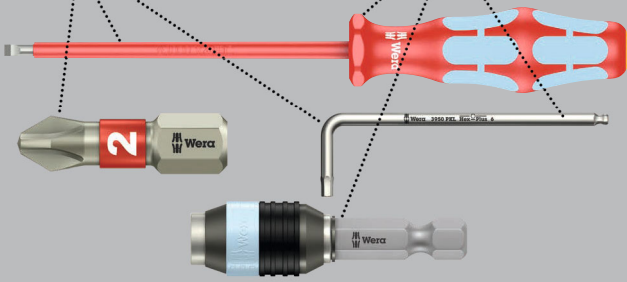

Wera의 고품질 Kraftform Plus VDE 스크류드라이버, 스테인리스 소재. Wera의 스테인리스 공구는 진공 냉각 연화 처리 기술을 적용하여 나사 체결에 필요한 경도와 힘을 갖추고 있음. 산업용으로 사용하기에 적합.

Kraftform 스테인리스 VDE 스크류드라이버는 DIN EN 60900 (IEC 60900)에 따라 1만 볼트가 흐르는 수조에서 개별 테스트를 거치므로 1천 볼트까지 흐르는 전기 작업 시 안전 보장.

극한 작업조건에도 안전하게 작업할 수 있으며 내한성이 우수하여 영하 40도 환경에서도 사용 가능. 작업 속도를 높이고 작업 피로도를 최소화하는 Kraftform 손잡이.

사이즈에 따른 색상 코딩으로 손쉬운 공구 찾기 가능. 육각 형태의 안티 롤 기능으로 공구가 작업공간에서 굴러다니는 것을 방지.

레이저팁 - 레이저 가공 블레이드(날)

레이저 처리된 블레이드(날) 팁(끝부분)

"미끄러지는 위험" 감소

필요한 접촉 압력의 감소

더 높은 토크 전달



3160 i VDE 일자 나사용 절연 스테인리스 스크류드라이버



	EAN	mm	mm	mm	mm	mm	mm	
Code	4013288							
05022729001 ¹⁾	122353	0,5	3,0	80	81	1/8"	3 1/8"	10
05022730001 ¹⁾	122148	0,6	3,5	100	81	9/64"	4"	10
05022731001	122155	0,8	4,0	100	98	5/32"	4"	10
05022732001	122162	1,0	5,5	125	98	7/32"	5"	10

¹⁾ 레이저팁 미포함

3162 i PH VDE 절연 스테인리스 스크류드라이버, 필립스 나사용



	EAN	+	mm	mm	mm	mm	
Code	4013288						
05022733001	122179	PH 1	80	98	3 1/8"		5
05022734001	122186	PH 2	100	105	4"		5

3165 i PZ VDE 절연 스테인리스 스크류드라이버, 포지드립 나사용



	EAN	*	mm	mm	mm	mm	
Code	4013288						
05022740001	183941	PZ 1	80	98	3 1/8"		5
05022741001	183965	PZ 2	100	105	4"		5

3167 i VDE 절연 별(특스) 스크류드라이버, 스테인리스



	EAN						
Code	4013288		mm	mm			
05022760001	220103	TX 8	80	81	3 1/8"		5
05022761001	220110	TX 9	80	81	3 1/8"		5
05022762001	220127	TX 10	80	81	3 1/8"		5
05022763001	220134	TX 15	80	98	3 1/8"		5
05022764001	220141	TX 20	80	98	3 1/8"		5
05022765001	220158	TX 25	100	105	4"		5
05022766001	220165	TX 30	100	105	4"		5

3160 i/7 스테인리스 스크류드라이버 세트+거치대

- 스크류드라이버를 깔끔하게 정리 및 보관할 수 있는 실용적인 거치대 포함

3160 i/7 스테인리스 스크류드라이버 세트+거치대

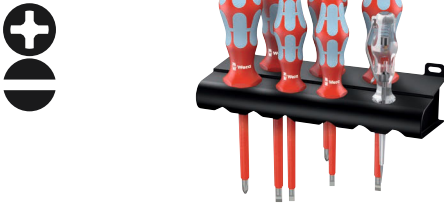

	Code	EAN		
	05022728001	118073		1
			3162 i VDE 1x PH 1x80; 1x PH 2x100	
			3160 i VDE 1x 0,5x3,0x80 ¹⁾ ; 1x 0,6x3,5x100 ¹⁾ ; 1x 0,8x4,0x100; 1x 1,0x5,5x125	
			3247 1x 0,5x3,0x70	

- ¹⁾ 레이저팁 미포함
- ²⁾ 미국 및 캐나다에서 구매 불가

3165 i/6 스테인리스 스크류드라이버 세트+거치대

- 스크류드라이버를 깔끔하게 정리 및 보관할 수 있는 실용적인 거치대 포함

3165 i/6 스테인리스 스크류드라이버 세트+거치대



	Code	EAN		
	05022745001	184207		1
			3165 i PZ VDE 1x PZ 1x80; 1x PZ 2x100	
			3160 i VDE 1x 0,5x3,0x80 ¹⁾ ; 1x 0,6x3,5x100 ¹⁾ ; 1x 0,8x4,0x100; 1x 1,0x5,5x125	

- ¹⁾ 레이저팁 미포함

3167 i/7 스크류드라이버 세트, 스테인리스 및 거치대

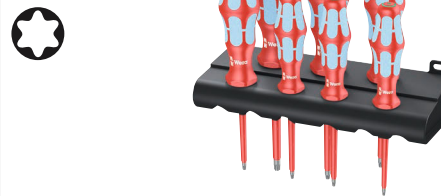

	Code	EAN		
	05022767001	220172		1
			3167 i TORX® VDE 1x TX 8x80; 1x TX 9x80; 1x TX 10x80; 1x TX 15x80; 1x TX 20x80; 1x TX 25x100; 1x TX 30x100	

레이저팁 - 레이저 가공 블레이드(날)

레이저 처리된 블레이드(날) 팁(끝부분)

"미끄러지는 위험" 감소

필요한 접촉 압력의 감소

더 높은 토크 전달



Wera VDE 스크류드라이버, Kraftform 다중 재질 손잡이로 빠른 작업 가능, 작업 피로도 최소화: 단단한 그림면으로 작업 속도를 높이고, 부드러운 면을 통해 높은 토크 전달.

Kraftform 스테인리스 VDE 스크류드라이버는 DIN EN 60900 (IEC 60900)에 따라 1만 볼트가 흐르는 수조에서 개별 테스트를 거치므로 1천 볼트까지 흐르는 전기 작업 시 안전 보장. Wera의 레이저팁 스크류드라이버의 팁(끝 부분) 표면을 레이저 광선으로 미세하고 거친 마감으로 처리하여 나사 머리와 정확히 맞물리므로 나사가 미끄러지는 문제를 획기적으로 개선. 손쉬운 공구 찾기: 색상 코딩과 사이즈 마킹을 통해 간편하고 빠르게 필요한 공구 찾기 가능.

육각 형태의 안티 롤 기능으로 공구가 작업공간에서 굴러다니는 것을 방지.

- 1천 볼트까지 흐르는 전기 작업시 안전을 보장하는 절연 블레이드(날)
- 단단한 그림면으로 작업 속도를 높이고, 부드러운 면을 통해 높은 토크 전달
- 사이즈에 따른 색상 코딩으로 손쉬운 공구 찾기 가능
- 육각 형태의 안티 롤 기능으로 공구가 작업공간에서 굴러다니는 것을 방지
- 원뿔형 블레이드(날), 레이저팁

160 i VDE 일자 나사용 절연 스크류드라이버



Code	EAN	mm	mm	mm	mm	mm	mm	
05006100001 ¹⁾	027221	0,4	2,5	80	81	3/32"	3 1/8"	10
05006105001 ¹⁾	027238	0,5	3,0	100	81	1/8"	4"	10
05006110001 ¹⁾	027245	0,6	3,5	100	81	9/64"	4"	10
05006115001	027252	0,8	4,0	100	98	5/32"	4"	10
05006116001	105431	0,8	4,0	150	98	5/32"	6"	5
05006120001	027269	1,0	5,5	125	98	7/32"	5"	10
05006121001	105448	1,0	5,5	200	98	7/32"	8"	5
05006125001	027276	1,2	6,5	150	105	1/4"	6"	10
05006126001	105455	1,2	6,5	200	105	1/4"	8"	5
05006130001	027283	1,2	8,0	175	112	5/16"	7"	5
05006135001	028884	1,6	8,0	200	112	5/16"	8"	5
05006140001	028877	1,6	10,0	200	112	3/8"	8"	5

¹⁾ 레이저팁 미포함

160 i SB VDE 일자 나사용 절연 스크류드라이버



Code	EAN		
05100000001	181466	160 i VDE	1x 0.4x2.5x80 ¹⁾
05100001001	181473	160 i VDE	1x 0.5x3.0x100 ¹⁾
05100002001	181480	160 i VDE	1x 0.6x3.5x100 ¹⁾
05100003001	181497	160 i VDE	1x 0.8x4.0x100
05100004001	181503	160 i VDE	1x 1.0x5.5x125

¹⁾ 레이저팁 미포함

160 iS VDE 절연 스크류드라이버, 축소된 블레이드 지름, 일자 나사용

- 샤프트 지름을 축소
- 좁은 공간에서도 나사 작업이 용이함
- 낮은 위치에 있는 나사 및 스프링 요소에 접근하여 구동 가능

160 iS VDE 절연 스크류드라이버, 축소된 블레이드 지름, 일자 나사용



Code	EAN	mm	mm	mm	mm	mm	mm	
05006440001	160089	0,6	3,5	100	81	9/64"	4"	10
05006441001	160102	0,8	4,0	100	98	5/32"	4"	10
05006442001	160126	1,0	5,5	125	98	7/32"	5"	10

160 iSS VDE 절연 스크류드라이버, 축소된 블레이드 및 손잡이 지름, 일자 나사용

- 축소된 블레이드(날) 및 손잡이 지름
- 좁은 공간에서도 나사 작업이 용이함
- 낮은 위치에 있는 나사 및 스프링 요소에 접근하여 구동 가능

160 iSS VDE 절연 스크류드라이버, 축소된 블레이드 및 손잡이 지름, 일자 나사용



Code	EAN	mm	mm	mm	mm	mm	mm	
05020129001	179548	0,8	4,0	100	81	5/32"	4"	5

162 i PH VDE 필립스 나사용 절연 스크류드라이버



Code	EAN	+	mm	mm	mm		
05006150001 ¹⁾	027290	PH 0	80	81	3 1/8"		5
05006152001	027306	PH 1	80	98	3 1/8"		5
05006153001	105417	PH 1	150	98	6"		5
05006154001	027313	PH 2	100	105	4"		5
05006159001	105424	PH 2	200	105	8"		5
05006156001	027320	PH 3	150	112	6"		5
05006158001 ¹⁾	027818	PH 4	200	112	8"		2

¹⁾ 레이저팁 미포함

162 i PH SB VDE 절연 필립스 나사용 스크류드라이버

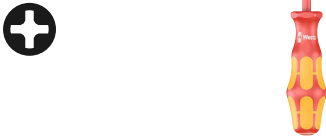

Code	EAN	+					
05100011001	181442	+	162 i PH VDE				5
			1x PH 1x80				
05100012001	181459	+	162 i PH VDE				5
			1x PH 2x100				

162 iS PH VDE 절연 스크류드라이버

- 샤프트 지름을 축소
- 좁은 공간에서도 나사 작업이 용이함
- 낮은 위치에 있는 나사 및 스프링 요소에 접근하여 구동 가능

162 iS PH VDE 절연 스크류드라이버



Code	EAN	+	mm	mm	mm		
05006450001	160140	PH 1	80	98	3 1/8"		5
05006451001	160164	PH 2	100	105	4"		5

162 iSS PH VDE 절연 스크류드라이버, 축소된 블레이드 지름, 필립스 나사용

- 축소된 블레이드(날) 및 손잡이 지름
- 좁은 공간에서도 나사 작업이 용이함
- 낮은 위치에 있는 나사 및 스프링 요소에 접근하여 구동 가능



162 iSS PH VDE 절연 스크류드라이버, 축소된 블레이드 지름, 필립스 나사용



Code	EAN	+	mm	mm	mm		
05020131001	179432	PH 1	80	81	3 1/8"		5
05020133001	179425	PH 2	100	98	4"		5

165 i PZ VDE 포지드리브 나사용 절연 스크류드라이버



Code	EAN	+	mm	mm	mm		
05006160001 ¹⁾	032782	PZ 0	80	81	3 1/8"		5
05006162001	029836	PZ 1	80	98	3 1/8"		5
05006163001	105462	PZ 1	150	98	6"		5
05006164001	029843	PZ 2	100	105	4"		5
05006165001	105479	PZ 2	200	105	8"		5
05006166001	029850	PZ 3	150	112	6"		5
05006168001 ¹⁾	029867	PZ 4	200	112	8"		2

¹⁾ 레이저팁 미포함

165 i PZ SB VDE 포지드리브 나사용 절연 스크류드라이버

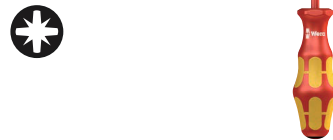

Code	EAN	+					
05100015001	181510	+	165 i PZ VDE				5
			1x PZ 1x80				
05100016001	181527	+	165 i PZ VDE				5
			1x PZ 2x100				

165 iS PZ VDE 절연 스크류드라이버, 축소된 블레이드 지름, 포지드립브 나사용

- 샤프트 지름을 축소
- 좁은 공간에서도 나사 작업이 용이함
- 낮은 위치에 있는 나사 및 스프링 요소에 접근하여 구동 가능

165 iS PZ VDE 절연 스크류드라이버, 축소된 블레이드 지름, 포지드립브 나사용



	EAN						
Code	4013288		mm	mm			
05006460001	160188	PZ 1	80	98	3 1/8"		5
05006461001	160249	PZ 2	100	105	4"		5

162 i PH/S VDE 필립스/일자(+/-) 나사용 절연 스크류드라이버

- 필립스/일자 콤비네이션 팁(끝부분) 형상

162 i PH/S VDE 필립스/일자(+/-) 나사용 절연 스크류드라이버



	EAN						
Code	4013288		mm	mm			
05006380001	102614	# 1	80	98	3 1/8"		5
05006381001	102621	# 2	100	105	4"		5

162 i PH/S SB VDE 필립스/일자(+/-) 나사용 절연 스크류드라이버



Code	EAN			
05100019001	186560		162 i PH/S VDE 1x # 1x80	5
05100020001	186577		162 i PH/S VDE 1x # 2x100	5

162 iS PH/S VDE 절연 스크류드라이버

- 샤프트 지름을 축소. 필립스/일자 콤비네이션 팁(끝부분) 형상
- 좁은 공간에서도 나사 작업이 용이함
- 낮은 위치에 있는 나사 및 스프링 요소에 접근하여 구동 가능

162 iS PH/S VDE 절연 스크류드라이버



	EAN						
Code	4013288		mm	mm			
05006455001	160201	# 1	80	98	3 1/8"		5
05006456001	160225	# 2	100	105	4"		5

165 i PZ/S VDE 플러스/마이너스 나사용 절연 스크류드라이버

- 포지드립브/일자 콤비네이션 팁(끝부분) 형상

165 i PZ/S VDE 플러스/마이너스 나사용 절연 스크류드라이버



	EAN						
Code	4013288		mm	mm			
05006190001	102638	# 1	80	98	3 1/8"		5
05006191001	102645	# 2	100	105	4"		5

165 i PZ/S SB VDE 플러스/마이너스 나사용 절연 스크류드라이버



Code	EAN			
05100021001	186584		165 i PZ/S VDE 1x # 1x80	5
05100022001	186591		165 i PZ/S VDE 1x # 2x100	5

165 iS PZ/S VDE 절연 스크류드라이버, 축소된 블레이드 지름, 포지드리브/일자 나사용

- 샤프트 지름을 축소: 포지드리브/일자 콤비네이션 팁(끝부분) 형상
- 좁은 공간에서도 나사 작업이 용이함
- 낮은 위치에 있는 나사 및 스프링 요소에 접근하여 구동 가능

165 iS PZ/S VDE 절연 스크류드라이버, 축소된 블레이드 지름, 포지드리브/일자 나사용



Code	EAN	☼	⌀	ℓ	ℓ	ℓ		
	4013288		mm	mm				
05006465001	160263	# 1	80	98	3 1/8"			5
05006466001	160287	# 2	100	105	4"			5

165 iSS PZ/S VDE 플러스/마이너스(포지드리브/일자) 나사용 절연 스크류드라이버

- 축소된 블레이드(날) 및 손잡이 지름
- 좁은 공간에서도 나사 작업이 용이함
- 낮은 위치에 있는 나사 및 스프링 요소에 접근하여 구동 가능

165 iSS PZ/S VDE 플러스/마이너스(포지드리브/일자) 나사용 절연 스크류드라이버



Code	EAN	☼	⌀	ℓ	ℓ	ℓ		
	4013288		mm	mm				
05020132001	179418	# 1	80	81	3 1/8"			5
05020134001	179401	# 2	100	98	4"			5

167 i VDE 별(특스) 나사용 절연 스크류드라이버



Code	EAN	☼	⌀	ℓ	ℓ	ℓ		
	4013288		mm	mm				
05006181001	108876	TX 5	80	81	3 1/8"			5
05006182001	108883	TX 6	80	81	3 1/8"			5
05006183001	108890	TX 7	80	81	3 1/8"			5
05006184001	108906	TX 8	80	81	3 1/8"			5
05006169001	036452	TX 9	80	81	3 1/8"			5
05006170001	036667	TX 10	80	81	3 1/8"			5
05006172001	036674	TX 15	80	98	3 1/8"			5
05006174001	036681	TX 20	80	98	3 1/8"			5
05006176001	036698	TX 25	100	105	4"			5
05006177001	036469	TX 27	100	105	4"			5
05006178001	036704	TX 30	100	105	4"			5
05006179001	036476	TX 40	150	112	6"			5

168 i VDE 사각 소켓 헤드 나사용 절연 스크류드라이버



Code	EAN	☼	⌀	ℓ	ℓ	ℓ		
	4013288		mm	mm				
05004780001	038777	# 1	80	98	3 1/8"			5
05004783001	105486	# 1	150	98	6"			5
05004781001	038784	# 2	100	105	4"			5
05004784001	105493	# 2	200	105	8"			5
05004782001	040909	# 3	150	112	6"			5

168 i SB VDE 사각 소켓 헤드 나사용 절연 스크류드라이버



Code	EAN	☼		
	4013288			
05100024001	181534	☼	168 i VDE 1x # 1x80	5
05100025001	181541	☼	168 i VDE 1x # 2x100	5
05100026001	181558	☼	168 i VDE 1x # 3x150	5

190 i VDE 절연 너트 드라이버



	EAN							
Code	4013288	mm		mm	mm	mm		
05005300001	032485	5,5		125	98	11,0	5"	5
05005305001	032492	6,0		125	98	12,0	5"	5
05005310001	032508	7,0		125	105	14,0	5"	5
05005315001	032515	8,0		125	105	15,0	5"	5
05005320001	032522	9,0		125	105	16,0	5"	5
05005325001	032539	10,0		125	112	17,0	5"	5
05005330001	032546	11,0		125	112	19,0	5"	5
05005335001	032553	12,0		125	112	20,0	5"	5
05005340001	032560	13,0		125	112	21,0	5"	5

247 단극 전압 측정기



	EAN							
Code	4013288	mm	mm	mm	mm			
05005655001	002686	0,5	3,0	70	3,0	1/8"	2 3/4"	5

미국 및 캐나다에서 구매 불가

247 SB 단극 전압 측정기



Code	EAN			
05100100001	181664	247	1x 0.5x3.0x70	5

미국 및 캐나다에서 구매 불가

Kraftform 빅팩 100 VDE

개별 테스트 완료한 스크류드라이버 14종 세트, IEC 60900에 따라 절연 처리된 스크류드라이버. 1만 볼트가 흐르는 수조에서 개별 테스트를 거쳐 1천 볼트까지 흐르는 전기 작업시 안전 보장. 인체공학적이고 편안한 작업을 보장하는 Kraftform Plus 손잡이는 물집 및 굳은살을 방지함. 빠른 작업 속도를 위한 경질 그립 영역 및 높은 토크 전달을 위한 연질 영역. 부분적인 레이저팁: 팁(끝부분)이 나사 머리에 단단하게 물려 나사 머리로부터의 미끄럼 방지. 전압 측정기 및 수납을 위한 거치대 2종 포함. 손쉬운 공구 찾기: 팁(끝부분) 형상에 따른 색상코드 및 사이즈 마킹. 작업장에서의 굴러다님을 방지하는 육각 안티롤 기능. 전압 측정기 및 수납을 위한 거치대 2종 포함.

- 1천 볼트까지 흐르는 전기 작업시 안전을 보장하는 절연 블레이드(날)
- 다중 재질의 Kraftform 손잡이로 작업 속도를 높이고 인체공학적인 나사 작업 가능
- 사이즈에 따른 색상 코딩으로 손쉬운 공구 찾기 가능
- 육각 형태의 안티롤 기능으로 공구가 작업공간에서 굴러다니는 것을 방지
- 나사를 나사 머리에 안전하게 고정시키는 레이저팁 기술 적용

Kraftform 빅팩 100 VDE

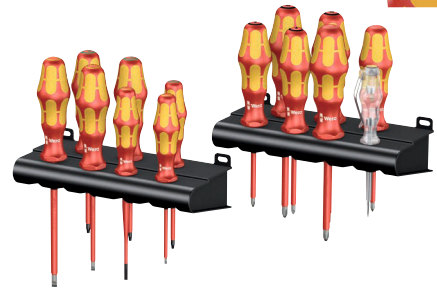

Code	EAN		
05105631001	163639		1
		162 i PH VDE 1x PH 1x80; 1x PH 2x100	
		165 i PZ VDE 1x PZ 1x80; 1x PZ 2x100	
		165 i PZ/S VDE 1x # 1x80; 1x # 2x100	
		167 i TORX® VDE 1x TX 10x80; 1x TX 15x80; 1x TX 20x80	
		160 iS 1x 0,6x3,5x100	
		160 i VDE 1x 0,4x2,5x80 ¹⁾ ; 1x 0,8x4,0x100; 1x 1,0x5,5x125	
		247 1x 0,5x3,0x70	
		Rack 2x 190,0x50,0	

¹⁾ 레이저팁 미포함

미국 및 캐나다에서 구매 불가

Kraftform 2go 100

VDE 절연 Kraftform 스크류드라이버 11종; 손쉬운 공구 찾기; Wera(베라) 2go 4 공구집; 구역을 나눌 수 있는 조정 가능한 파티션 부속품 함께 제공.

- Wera 2go 공구 이동 시스템에 부착하여 사용하기에 적합

Kraftform 2go 100



Code	EAN		
05004310001	187826		1
		Wera 2go 4 1x 165,0x165,0x105,0	
		⊕ 162 i PH VDE 1x PH 1x80; 1x PH 2x100	
		⊕ 165 i PZ VDE 1x PZ 1x80; 1x PZ 2x100	
		⊕ 167 i TORX® VDE 1x TX 10x80; 1x TX 15x80; 1x TX 20x80	
		● 160 i VDE 1x 0,4x2,5x80 ¹⁾ ; 1x 0,8x4,0x150; 1x 1,0x5,5x200	
		● 160 iS 1x 0,6x3,5x100	
		K120 1x 50,0x120,0	

¹⁾ 레이저팁 미포함

160 i/6 Kraftform Plus 시리즈 100 거치대+ 스크류드라이버 세트

- 스크류드라이버를 깔끔하게 정리 및 보관할 수 있는 실용적인 거치대 포함

160 i/6 Kraftform Plus 시리즈 100 거치대+ 스크류드라이버 세트



Code	EAN		
05006145001	027887		1
		⊕ 162 i PH VDE 1x PH 1x80; 1x PH 2x100	
		● 160 i VDE 1x 0,4x2,5x80 ¹⁾ ; 1x 0,6x3,5x100 ¹⁾ ; 1x 0,8x4,0x100; 1x 1,0x5,5x125	

¹⁾ 레이저팁 미포함

160 i/7 Kraftform Plus 시리즈 100 거치대+ 스크류드라이버 세트, 전압 측정기

- 스크류드라이버를 깔끔하게 정리 및 보관할 수 있는 실용적인 거치대 포함

160 i/7 Kraftform Plus 시리즈 100 거치대+ 스크류드라이버 세트, 전압 측정기



Code	EAN		
05006147001	041708		1
		⊕ 162 i PH VDE 1x PH 1x80; 1x PH 2x100	
		● 160 i VDE 1x 0,4x2,5x80 ¹⁾ ; 1x 0,6x3,5x100 ¹⁾ ; 1x 0,8x4,0x100; 1x 1,0x5,5x125	
		● 247 1x 0,5x3,0x70	

¹⁾ 레이저팁 미포함

²⁾ 미국 및 캐나다에서 구매 불가

160 i/165 i/7 Kraftform Plus 시리즈 100 거치대+ 스크류드라이버 세트, 전압 측정기

- 스크류드라이버를 깔끔하게 정리 및 보관할 수 있는 실용적인 거치대 포함

160 i/165 i/7 Kraftform Plus 시리즈 100 거치대+ 스크류드라이버 세트, 전압 측정기



Code	EAN		
05006148001	041715		1
		⊕ 165 i PZ VDE 1x PZ 1x80; 1x PZ 2x100	
		● 160 i VDE 1x 0,4x2,5x80 ¹⁾ ; 1x 0,6x3,5x100 ¹⁾ ; 1x 0,8x4,0x100; 1x 1,0x5,5x125	
		● 247 1x 0,5x3,0x70	

¹⁾ 레이저팁 미포함

²⁾ 미국 및 캐나다에서 구매 불가

167 i/6 Kraftform Plus 시리즈 100 스크류드라이버 세트



Code		EAN		
05133356001		4013288	160072	1
			167 i TORX® VDE	
			1x TX 8x80; 1x TX 9x80; 1x TX 10x80; 1x TX 15x80; 1x TX 20x80; 1x TX 25x100	

160 iS/7 Kraftform Plus 시리즈 100 거치대+ 스크류드라이버 세트, 전압 측정기. 블레이드 지름 축소

- 샤프트 지름을 축소
- 스크류드라이버를 깔끔하게 정리 및 보관할 수 있는 실용적인 거치대 포함.
- 좁은 공간에서도 나사 작업이 용이함
- 낮은 위치에 있는 나사 및 스프링 요소에 접근하여 구동 가능

160 iS/7 Kraftform Plus 시리즈 100 거치대+스크류드라이버 세트, 전압 측정기. 블레이드 지름 축소



Code		EAN		
05006480001		4013288	160713	1
			162 iS	
			1x PH 1x80; 1x PH 2x100	
			165 iS PZ/S	
			1x # 2x100	
			160 iS	
			1x 0,6x3,5x100; 1x 0,8x4,0x100; 1x 1,0x5,5x125	
			247	
			1x 0,5x3,0x70	

*) 미국 및 캐나다에서 구매 불가

160 iSS/7 Kraftform Plus 시리즈 100 스크류드라이버 세트. 축소된 블레이드 및 손잡이 지름

- 블레이드(날) 지름을 축소하고 부분적으로 슬림한 손잡이 디자인이 적용된 Kraftform 스크류드라이버
- 좁은 공간에서도 나사 작업이 용이함
- 낮은 위치에 있는 나사 및 스프링 요소에 접근하여 구동 가능
- 1천 볼트까지 흐르는 전기 작업 시 안전 보장, 개별 테스트 완료

160 iSS/7 Kraftform Plus 시리즈 100 스크류드라이버 세트. 축소된 블레이드 및 손잡이 지름



Code		EAN		
05135961001		4013288	178640	1
			160 iSS 1x 0,8x4,0x100	
			160 iS 1x 0,6x3,5x100; 1x 1,0x5,5x125	
			162 iSS 1x PH 1x80; 1x PH 2x100	
			165 iSS PZ/S 1x # 1x80; 1x # 2x100	

160 i/168 i/6 Kraftform Plus 시리즈 100 거치대+ 스크류드라이버 세트

- 스크류드라이버를 깔끔하게 정리 및 보관할 수 있는 실용적인 거치대 포함

160 i/168 i/6 Kraftform Plus 시리즈 100 거치대+ 스크류드라이버 세트



Code		EAN		
05347777001		4013288	122957	1
			162 i PH VDE	
			1x PH 1x80; 1x PH 2x100	
			160 i VDE	
			1x 0,6x3,5x100 ¹⁾ ; 1x 1,0x5,5x125	
			168 i VDE	
			1x # 1x80; 1x # 2x100	

¹⁾ 레이저팁 미포함

160 i/162 i/167 i/9 Kraftform Plus 시리즈 100 스크류드라이버 세트



Code	EAN		
05133355001	4013288 160065		1
		+	162 i PH VDE 1x PH 2x100
		+	165 i PZ VDE 1x PZ 2x100
		+	165 i PZ/S VDE 1x # 1x80; 1x # 2x100
		+	167 i TORX® VDE 1x TX 15x80; 1x TX 20x80; 1x TX 25x100
		+	160 i VDE 1x 0,4x2,5x80 ¹⁾ ; 1x 1,0x5,5x125

¹⁾ 레이저팁 미포함

165 iS PZ/S # 1 + 2 Kraftform Plus 시리즈 100 스크류드라이버 세트, 블레이드 지름 축소

- 샤프트 지름을 축소: 포지드립/일자 콤비네이션 팁(끝부분) 형상
- 좁은 공간에서도 나사 작업이 용이함
- 낮은 위치에 있는 나사 및 스프링 요소에 접근하여 구동 가능

165 iS PZ/S # 1 + 2 Kraftform Plus 시리즈 100 스크류드라이버 세트, 블레이드 지름 축소



Code	EAN		
05006470001	4013288 214317		1
		+	165 iS PZ/S 1x # 1x80; 1x # 2x100

Kraftform Kompakt VDE Stainless 17 초슬림형 1 톨 파인더

인체공학적 스크류드라이빙을 위한 3817 VDE 비트홀딩 스크류드라이버 2개. VDE 스테인리스 블레이드 15개, 이 중 일부는 블레이드 직경이 축소되어(iS) 낮게 배치된 나사 및 스프링 요소에 쉽게 접근하여 조작할 수 있음.



“Take it easy” 톨 파인더가 있음: 형상별로 색상 코드 지정 및 레이저로 새긴 사이즈 표시 - 필요한 공구를 쉽고 빠르게 식별.

1,000V의 승인 전압에서 안전하게 작업할 수 있도록 10,000V에서 개별적으로 테스트를 거쳤다. Wera의 스테인리스강 공구는 진공 열음으로 담금질하여 나사 연결에 필요한 경도 및 강도 특성을 갖추었다. 제약 없이 산업용으로 사용이 가능하다. 튼튼한 벨트 홀스터에 휴대.

파우치는 뒷면의 흑엔루프 패스너 시스템 덕분에 벽면, 선반, 작업장 트롤리 및 Wera 2go 시스템에 부착하기에 적합함.

Kraftform Kompakt VDE Stainless 17 초슬림형 1 톨 파인더



Code	EAN		
05006631001	4013288 230034		1
		+	3817 VDE 스테인리스 2x 9x98
		+	Kraftform Kompakt VDE 3062 iS Take it easy 1x PH 1x157; 1x PH 2x157
		+	Kraftform Kompakt VDE 3065 iS Take it easy 1x PZ 1x157; 1x PZ 2x157
		+	Kraftform Kompakt VDE 3065 iS PZ/S Take it easy 1x # 1x157; 1x # 2x157
		+	Kraftform Kompakt VDE 3067 i Take it easy 1x TX 10x157
		+	Kraftform Kompakt VDE 3067 iS Take it easy 1x TX 15x157; 1x TX 20x157; 1x TX 25x157
		+	Kraftform Kompakt VDE 3060 i Take it easy 1x 0,4x2,5x157; 1x 1,2x6,5x157
		+	Kraftform Kompakt VDE 3060 iS Take it easy 1x 0,6x3,5x157; 1x 0,8x4,0x157; 1x 1,0x5,5x157
			벨크로 스트립 70 1x 50,0x70,0

Kraftform Kompakt VDE Stainless 8 초슬림형 1 톨 파인더

인체공학적 스크류드라이빙을 위한 3817 VDE Kraftform 비트 홀딩 스크류드라이버 1개, VDE 스테인리스 블레이드 7개, 이 중 일부는 블레이드 직경이 축소되어(iS) 낮게 배치된 나사 및 스프링 요소에 쉽게 접근하여 조작할 수 있음, "Take it easy" 톨 파인더가 있음: 형상별로 색상 코드 지정 및 레이저로 새긴 사이즈 표시 - 필요한 공구를 쉽고 빠르게 식별. 1,000V의 승 인 전압에서 안전하게 작업할 수 있도록 10,000V에서 개별적으로 테스트를 거쳤다.

Wera의 스테인리스강 공구는 진공 열음으로 담금질하여 나사 연결에 필요한 경도 및 강도 특성을 갖추었다. 제약 없이 산업용으로 사용이 가능하다.

튼튼한 벨트 홀스터에 휴대. 파우치는 뒷면의 흑안루프 패스너 시스템 덕분에 벽면, 선반, 작업장 트롤리 및 Wera 2go 시스템에 부착하기에 적합함.

Kraftform Kompakt VDE Stainless 8 초슬림형 1 톨 파인더



	Code	EAN		
	05006630001	4013288 229656		1
			3817 VDE 스테인리스 1x 9x98	
			Kraftform Kompakt VDE 3067 i Take it easy 1x TX 8x157; 1x TX 9x157; 1x TX 10x157; 1x TX 30x157	
			Kraftform Kompakt VDE 3067 iS Take it easy 1x TX 15x157; 1x TX 20x157; 1x TX 25x157	
			벨크로 스트립 70 1x 50,0x70,0	

3817 VDE 스테인리스 블레이드를 잡아주는 Kraftform 손잡이 SB

Wera VDE(독일전기기술자협회 안전인증) 스테인리스 블레이드 전용 프리미엄 VDE 비트 홀딩 스크류드라이버.

핸들/블레이드 시스템을 통해 필요한 블레이드를 매우 빠르게 바꿀 수 있고 광범위하게 적용할 수 있다. 편안하고 인체공학적인 나사 구동용 Kraftform(크라프트폼) Plus 손잡이, 사용시 물집 및 굳은살 생기는 것을 피할 수 있다. 손잡이의 부드러운 부분을 통해 높은 토크를 전달하면서 손잡이의 단단한 부분을 통해 높은 작업 속도를 낼 수 있다.

- Kraftform Kompakt(크라프트폼 콤팩트) VDE(독일전기기술자협회 안전인증) 스테인리스 비트홀딩 손잡이
- 단단한 그립면으로 작업 속도를 높이고, 부드러운 면을 통해 높은 토크 전달

3817 VDE 스테인리스 블레이드를 잡아주는 Kraftform 손잡이 SB

	EAN						
Code	4013288	mm	mm				
05003991001	220189	9	98				1

Kraftform Kompakt VDE 3060 i Take it easy SB, 스테인리스강

특별한 공구 없이 매우 빠르게 블레이드를 교체할 수 있는 Kraftform Kompakt(크라프트폼 콤팩트) 손잡이/블레이드 시스템용 VDE(독일전기기술자협회 안전인증) 스테인레스 블레이드. IEC 60900에 따라 개별적으로 테스트된 공구.

1,000V의 인증 전압에서 안전하게 작업할 수 있도록 10,000V에서 개별적인 테스트를 거쳤다.

Wera의 스테인레스 스틸 공구는 진공 냉각 경화 처리되어 나사 연결 작업에 요구되는 경도 및 강도 특성을 갖추었다. 제약 없이 산업용으로 사용이 가능하다.

- 일자 나사용 Kraftform Kompakt VDE 호환가능한 블레이드(날)
- 절연 처리, IEC 60900에 따른 개별 테스트 완료
- 외부 녹을 방지하기 위한 스테인레스 스틸로 만든 블레이드
- 진공 냉온 연화 처리로 작업에 필요한 경도와 힘을 보장
- 인입 챔퍼가 있는 9mm 육각 드라이브
- “Take it easy” 툴 파인더: 형상별 색상 코드 지정 및 레이저로 새긴 사이즈 표시

Kraftform Kompakt VDE 3060 i Take it easy SB, 스테인리스강



Code	EAN		
	4013288		
05006575001	229236	⊖	Kraftform Kompakt VDE 3060 i Take it easy 1x 0.4x2.5x157 5
05006576001	229243	⊖	Kraftform Kompakt VDE 3060 i Take it easy 1x 1.2x6.5x157 5

Kraftform Kompakt VDE 3060 iS Take it easy SB, 스테인리스강

- 샤프트 지름 축소 및 내장된 절연 마감
- 이 방식으로 낮은 위치에 있는 나사 및 스프링 요소에 접근하여 구동할 수 있음
- “Take it easy” 툴 파인더: 형상별 색상 코드 지정 및 레이저로 새긴 사이즈 표시

Kraftform Kompakt VDE 3060 iS Take it easy SB, 스테인리스강



Code	EAN		
	4013288		
05006577001	229250	⊖	Kraftform Kompakt VDE 3060 iS Take it easy 1x 0.6x3.5x157 5
05006578001	229274	⊖	Kraftform Kompakt VDE 3060 iS Take it easy 1x 0.8x4.0x157 5
05006579001	229281	⊖	Kraftform Kompakt VDE 3060 iS Take it easy 1x 1.0x5.5x157 5

Kraftform Kompakt VDE 3062 iS Take it easy SB, 스테인리스강

- 샤프트 지름 축소 및 내장된 절연 마감
- 이 방식으로 낮은 위치에 있는 PH 나사에 접근하여 구동할 수 있음
- “Take it easy” 툴 파인더: 형상별 색상 코드 지정 및 레이저로 새긴 사이즈 표시

Kraftform Kompakt VDE 3062 iS Take it easy SB, 스테인리스강



Code	EAN		
	4013288		
05006580001	229304	+	Kraftform Kompakt VDE 3062 iS Take it easy 1x PH 1x157 5
05006581001	229427	+	Kraftform Kompakt VDE 3062 iS Take it easy 1x PH 2x157 5

Kraftform Kompakt VDE 3065 iS PZ Take it easy SB, 스테인리스강

- 샤프트 지름 축소 및 내장된 절연 마감
- 이 방식으로 낮은 위치에 있는 PZ 나사에 접근하여 구동할 수 있음
- “Take it easy” 툴 파인더: 형상별 색상 코드 지정 및 레이저로 새긴 사이즈 표시

Kraftform Kompakt VDE 3065 iS PZ Take it easy SB, 스테인리스강



Code	EAN		
05006582001	229533	+	Kraftform Kompakt VDE 3065 iS PZ Take it easy 1x PZ 1x157
05006583001	229540	+	Kraftform Kompakt VDE 3065 iS PZ Take it easy 1x PZ 2x157

Kraftform Kompakt VDE 3065 iS PZ/S Take it easy SB, 스테인리스강

- 샤프트 지름 축소 및 내장된 절연 마감
- 이 방식으로 낮은 위치에 있는 플러스마이너스 나사에 접근하여 구동할 수 있음
- “Take it easy” 툴 파인더: 형상별 색상 코드 지정 및 레이저로 새긴 사이즈 표시

Kraftform Kompakt VDE 3065 iS PZ/S Take it easy SB, 스테인리스강



Code	EAN		
05006584001	229502	+	Kraftform Kompakt VDE 3065 iS PZ/S Take it easy 1x # 1x157
05006585001	229526	+	Kraftform Kompakt VDE 3065 iS PZ/S Take it easy 1x # 2x157

Kraftform Kompakt VDE 3067 iS TORX® Take it easy SB, 스테인리스강

- 샤프트 지름 축소 및 내장된 절연 마감
- 이 방식으로 낮은 위치에 있는 사각 소켓 나사에 접근하여 구동할 수 있음
- “Take it easy” 툴 파인더: 형상별 색상 코드 지정 및 레이저로 새긴 사이즈 표시

Kraftform Kompakt VDE 3067 iS TORX® Take it easy SB, 스테인리스강



Code	EAN		
05006590001	229472	+	Kraftform Kompakt VDE 3067 iS Take it easy 1x TX 15x157
05006591001	229489	+	Kraftform Kompakt VDE 3067 iS Take it easy 1x TX 20x157
05006592001	229496	+	Kraftform Kompakt VDE 3067 iS Take it easy 1x TX 25x157

Kraftform Kompakt VDE 3067 i TORX® Take it easy SB, 스테인리스강

- 별(독스) 나사용 Kraftform Kompakt VDE 호환가능한 블레이드(날)
- "Take it easy" 툴 파인더: 형상별 색상 코드 지정 및 레이저로 새긴 사이즈 표시

Kraftform Kompakt VDE 3067 i TORX® Take it easy SB, 스테인리스강



Code	EAN			
	4013288			
05006586001	229434		Kraftform Kompakt VDE 3067 i Take it easy 1x TX 8x157	5
05006587001	229441		Kraftform Kompakt VDE 3067 i Take it easy 1x TX 9x157	5
05006588001	229458		Kraftform Kompakt VDE 3067 i Take it easy 1x TX 10x157	5
05006589001	229465		Kraftform Kompakt VDE 3067 i Take it easy 1x TX 30x157	5

837 i RA 래칫 기능이 있는 Kraftform 비트홀딩 스크류드라이버

손잡이에 통합된 미세 치형의 래칫이 있는 Wera Kraftform Kompakt VDE 블레이드용 비트홀딩 스크류드라이버(40개의 톱니/9°의 복귀각). 래칫을 사용하면 공구 위치를 변경할 필요 없이 스크류드라이빙 속도를 높일 수 있다.



손잡이에 완전히 포함된 래칫 메커니즘으로 매우 편리하고 편안하게 작업할 수 있다. 손잡이/블레이드 시스템을 통해 필요한 블레이드를 빠르게 변경할 수 있어 폭넓은 분야에 적용할 수 있다.

- RA 래칫 기능이 있는 Kraftform Kompakt VDE Kraftform 비트홀딩 스크류드라이버
- 가는 이가 있는 통합형 래칫은 빠르고 안전한 작업을 보장해 줍니다
- 높은 작업 속도: 래칫은 스크류드라이빙하는 동안 "돌리기"에도 사용할 수 있다
- 직관적이고 인체공학적으로 시계 방향/시계 반대 방향 또는 영점 위치로 전환할 수 있음
- 편안한 인체공학적 작업을 위한 Kraftform Plus 손잡이

837 i RA 래칫 기능이 있는 Kraftform 비트홀딩 스크류드라이버

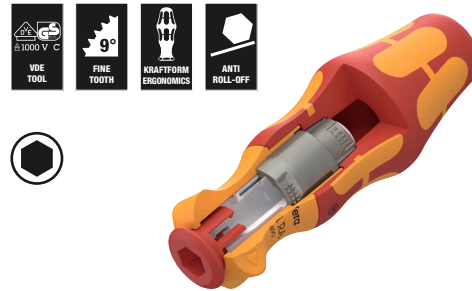

	EAN							
Code	4013288	mm	mm					
05057490001	229700	9	115					1

Kraftform Kompakt VDE 17 RA 1

17피스 Kraftform Kompakt VDE 세트. 래칭 기능(40개의 톱니, 9°의 복귀각)이 있는 837 i RA 비트홀딩 스크류드라이버 1개, 817 VDE 비트홀딩 스크류드라이버 1개, "Take it easy" 톨 파인더가 있는 VDE 블레이드 15개: 형상별 색상 코드 지정 및 레이저로 새긴 사이즈 표시.

IEC 60900에 따라 개별적으로 테스트된 공구. 승인된 전압 1,000V에서 안전하게 작동하기 위해 10,000V에서 물 담금질로 개별 테스트를 거침. 튼튼한 벨트 홀스터에 휴대.

- 블레이드용 래칭 기능(40개의 톱니, 9°의 복귀각)이 있는 Kraftform Kompakt VDE Kraftform 837 i RA 비트홀딩 스크류드라이버 1개, 블레이드용 817 VDE 비트홀딩 스크류드라이버 1개
- 손잡이에 래칭이 통합된 837 i RA 비트홀딩 스크류드라이버는 빠르고 안전한 작업을 보장한다
- 높은 작업 속도: 래칭은 스크류드라이빙하는 동안 "돌리기"에도 사용할 수 있다
- 직관적이고 인체공학적으로 시계 방향/시계 반대 방향 또는 영점 위치로 전환할 수 있음
- 실용적인 돌리기 기능, 롤 방지 보호 기능 및 "Take it easy" 톨 파인더가 있는 VDE 블레이드(길이 157 mm): 형상별 색상 코드 지정 및 레이저로 새긴 사이즈 표시
- IEC 60900에 따라 개별 테스트를 거친 공구
- 견고한 파우치 안에 들어있음
- Wera 2go에 적합

Kraftform Kompakt VDE 17 RA 1



Code	EAN		
05006618001	4013288 229694		1
		● 837 i RA 1x 9x115	
		● 817 VDE 1x 9x98	
		⊕ Kraftform Kompakt VDE 62 i Take it easy 1x PH 1x157; 1x PH 2x157	
		⊕ Kraftform Kompakt VDE 65 i Take it easy 1x PZ 1x157; 1x PZ 2x157	
		⊕ Kraftform Kompakt VDE 65 i PZ/S Take it easy 1x # 1x157; 1x # 2x157	
		⊕ Kraftform Kompakt VDE 67 i Take it easy 1x TX 10x157; 1x TX 15x157; 1x TX 20x157; 1x TX 25x157	
		● Kraftform Kompakt VDE 60 i Take it easy 1x 0,4x2,5x157; 1x 0,8x4,0x157; 1x 1,0x5,5x157; 1x 1,2x6,5x157	
		● Kraftform Kompakt VDE 60 iS Take it easy 1x 0,6x3,5x157	

Kraftform Kompakt VDE 17 RA Imperial 1



Code	EAN		
05006619001	4013288 229885		1
		● 837 i RA 1x 9x115	
		● 817 VDE 1x 9x98	
		⊕ Kraftform Kompakt VDE 62 i Take it easy 1x PH 1x157; 1x PH 2x157	
		⊕ Kraftform Kompakt VDE 65 i PZ/S Take it easy 1x # 1x157; 1x # 2x157	
		⊕ Kraftform Kompakt VDE 67 i Take it easy 1x TX 10x157; 1x TX 15x157; 1x TX 20x157; 1x TX 25x157	
		● Kraftform Kompakt VDE 60 i Take it easy 1x 0,4x2,5x157; 1x 0,8x4,0x157; 1x 1,0x5,5x157; 1x 1,2x6,5x157	
		● Kraftform Kompakt VDE 60 iS Take it easy 1x 0,6x3,5x157	
		○ Kraftform Kompakt VDE 68 i Take it easy 1x # 1x157; 1x # 2x157	

Kraftform Kompakt VDE

Kraftform Kompakt VDE 16 Torque 1.2-3.0 Nm 초슬림형 1 톨 파인더

16피스 톨크 VDE 블레이드 세트. 보호 전열재가 통합된 블레이드 14개(그중 12개는 블레이드 직경이 축소됨)가 포함되어 있음.

“Take it easy” 톨 파인더가 있음: 형상별로 색상 코드 지정 및 레이저로 새긴 사이즈 표시 - 필요한 공구를 쉽고 빠르게 식별. 1.2-3.0Nm 범위에서 톨크 값을 조정할 수 있는 톨크 VDE 비트홀딩 스크류드라이버 및 817 VDE 비트홀딩 스크류드라이버.

두 스크류드라이버에 작업 속도를 높이기 위한 딱딱한 부분과 높은 톨크를 전달하기 위한 부드러운 부분이 있는 인체공학적인 Kraftform Plus 손잡이가 있음.

Kraftform Kompakt VDE 16 Torque 1.2-3.0 Nm 초슬림형 1 톨 파인더

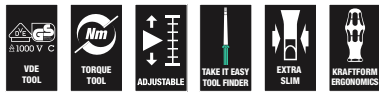

Code	EAN		
05006609001	4013288 229953		1
		7400 VDE 1x 7441 VDE, 1,2-3,0 Nm	
		817 VDE 1x 9x98	
		Kraftform Kompakt VDE 62 iS Take it easy 1x PH 1x157; 1x PH 2x157	
		Kraftform Kompakt VDE 65 iS Take it easy 1x PZ 1x157; 1x PZ 2x157	
		Kraftform Kompakt VDE 65 iS PZ/S Take it easy 1x # 1x157; 1x # 2x157	
		Kraftform Kompakt VDE 67 i Take it easy 1x TX 10x157	
		Kraftform Kompakt VDE 67 iS Take it easy 1x TX 15x157; 1x TX 20x157; 1x TX 25x157	
		Kraftform Kompakt VDE 60 i Take it easy 1x 0,4x2,5x157	
		Kraftform Kompakt VDE 60 iS Take it easy 1x 0,6x3,5x157; 1x 0,8x4,0x157; 1x 1,0x5,5x157	
		벨크로 스트립 70 1x 50,0x70,0	

Kraftform Kompakt VDE 15 Torque 1.2-3.0 Nm 초슬림형 1 톨 파인더

15피스 톨크 VDE 블레이드 세트. 1.2-3.0Nm 범위에서 톨크 값을 조정할 수 있는 톨크 VDE 비트홀딩 스크류드라이버 1개.

작업 속도를 높이기 위한 딱딱한 부분과 높은 톨크를 전달하기 위한 부드러운 부분이 있는 인체공학적인 Kraftform Plus 손잡이가 있음.

보호 전열재가 통합된 블레이드 14개(그중 12개는 블레이드 직경이 축소됨)가 포함되어 있음.

“Take it easy” 톨 파인더가 있음: 형상별로 색상 코드 지정 및 레이저로 새긴 사이즈 표시 - 필요한 공구를 쉽고 빠르게 식별. 튼튼한 벨트 홀스터에 휴대.

직물제 상자는 뒷면에 양털로 되어 있는 구역이 있다. 제공된 자체 접착 후크앤루프 패스너 스트립을 사용하면 직물제 상자를 Wera 2go 구성품에 부착할 수 있다. 또는 벽면, 선반 또는 작업장 트롤리에도 부착할 수 있다.

Kraftform Kompakt VDE 15 Torque 1.2-3.0 Nm 초슬림형 1 톨 파인더

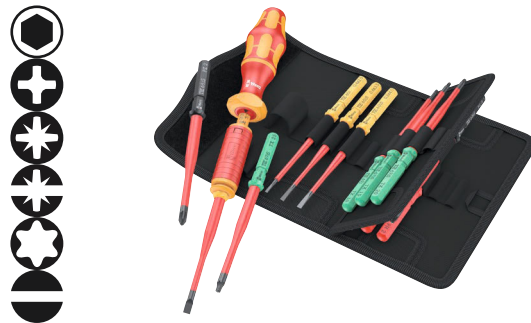

Code	EAN		
05006605001	4013288 229915		1
		7400 VDE 1x 7441 VDE, 1,2-3,0 Nm	
		Kraftform Kompakt VDE 62 iS Take it easy 1x PH 1x157; 1x PH 2x157	
		Kraftform Kompakt VDE 65 iS Take it easy 1x PZ 1x157; 1x PZ 2x157	
		Kraftform Kompakt VDE 65 iS PZ/S Take it easy 1x # 1x157; 1x # 2x157	
		Kraftform Kompakt VDE 67 i Take it easy 1x TX 10x157	
		Kraftform Kompakt VDE 67 iS Take it easy 1x TX 15x157; 1x TX 20x157; 1x TX 25x157	
		Kraftform Kompakt VDE 60 i Take it easy 1x 0,4x2,5x157	
		Kraftform Kompakt VDE 60 iS Take it easy 1x 0,6x3,5x157; 1x 0,8x4,0x157; 1x 1,0x5,5x157	
		벨크로 스트립 70 1x 50,0x70,0	

Kraftform Kompakt VDE Big Pack 1

26피스 Kraftform Kompakt VDE 세트, 817 VDE Kraftform 비트홀딩 스크류드라이버 2개, VDE 블레이드(각 길이 157 mm) 24개, 대부분 블레이드 직경(iS)이 축소되어 낮게 배치된 나사 및 스프링 요소에도 쉽게 접근하여 조작할 수 있다. 승인된 1,000V 전압에서 안전한 작업을 위해 10,000V에서 IEC 60900에 따라 개별 테스트를 거침.

형상별 색상 코드가 지정되고 레이저로 사이즈 표시를 새긴 "Take it easy" 툴 파인더 - 필요한 도구를 빠르고 쉽게 식별할 수 있다. 편안하고 인체공학적인 스크류드라이빙을 위한 Kraftform Plus 손잡이로 물집과 굳은살을 방지한다. 높은 작업 속도를 위한 딱딱한 손잡이 구역이 있고, 부드러운 손잡이 구역은 높은 토크 전이를 보장한다. 롤 방지 보호 기능으로 비트가 작업장에서 성가시게 굴러 다니는 것을 방지해준다.

- 롤 방지 보호 기능이 있는 VDE 절연 Kraftform 817 VDE 비트홀딩 스크류드라이버 2개
- 실용적인 돌리기 기능, 롤 방지 보호 기능 및 "Take it easy" 툴 파인더가 있는 VDE 블레이드(길이 157 mm): 형상별 색상 코드 지정 및 레이저로 새긴 사이즈 표시
- 1천 볼트까지 흐르는 전기 작업시 안전을 보장하는 절연 공구와 축소된 지름의 절연 블레이드(날)
- IEC 60900에 따라 개별 테스트를 거친 공구
- 견고한 파우치 안에 들어있음
- Wera 2go에 적합

Kraftform Kompakt VDE Big Pack 1



Code	EAN		
05006617001	4013288 229557		1
		817 VDE 2x 9x98	
		Kraftform Kompakt VDE 62 iS Take it easy 1x PH 1x157; 1x PH 2x157	
		Kraftform Kompakt VDE 65 iS Take it easy 1x PZ 1x157; 1x PZ 2x157	
		Kraftform Kompakt VDE 62 iS PH/S Take it easy 1x # 1x157; 1x # 2x157	
		Kraftform Kompakt VDE 65 iS PZ/S Take it easy 1x # 1x157; 1x # 2x157	
		Kraftform Kompakt VDE 67 i Take it easy 1x TX 8x157; 1x TX 9x157; 1x TX 10x157; 1x TX 30x157	
		Kraftform Kompakt VDE 67 iS Take it easy 1x TX 15x157; 1x TX 20x157; 1x TX 25x157	
		Kraftform Kompakt VDE 64 i Take it easy 1x 2,5x157; 1x 3,0x157; 1x 4,0x157; 1x 5,0x157	
		Kraftform Kompakt VDE 60 iS Take it easy 1x 0,4x2,5x157; 1x 1,2x6,5x157	
		Kraftform Kompakt VDE 60 iS Take it easy 1x 0,6x3,5x157; 1x 0,8x4,0x157; 1x 1,0x5,5x157	

Kraftform Kompakt VDE 18 Universal 1 툴 파인더

817 VDE Kraftform 비트홀딩 스크류드라이버 1개, "Take it easy" 툴 파인더가 있는 VDE 블레이드 12개: 형상별로 색상 코드 지정 및 레이저로 새긴 사이즈 표시 - 필요한 공구를 쉽고 빠르게 식별, 제어 캐비닛 키 4개, 단극 위상 테스트 1개. 승인된 전압 1,000V에서 안전하게 작동하기 위해 10,000V에서 개별 테스트를 거침.

튼튼한 벨트 홀스터에 휴대. 직물제 상자는 뒷면에 양털로 되어 있는 구역이 있다. 제공된 자체 접착 후크앤루프 패스너 스트립을 사용하면 직물제 상자를 Wera 2go 구성품에 부착할 수 있다. 또는 벽면, 선반 또는 작업장 트롤리에도 부착할 수 있다.

- 실용적인 돌리기 기능, 롤 방지 보호 기능 및 "Take it easy" 툴 파인더가 있는 VDE 블레이드(길이 157 mm): 형상별 색상 코드 지정 및 레이저로 새긴 사이즈 표시

Kraftform Kompakt VDE 18 Universal 1 툴 파인더



Code	EAN		
05006613001	229991		1
		● 817 VDE 1x 9x98	
		⊕ Kraftform Kompakt VDE 62 i Take it easy 1x PH 1x157; 1x PH 2x157	
		⊕ Kraftform Kompakt VDE 65 i Take it easy 1x PZ 1x157; 1x PZ 2x157	
		⊕ Kraftform Kompakt VDE 62 i PH/S Take it easy 1x # 1x157; 1x # 2x157	
		⊕ Kraftform Kompakt VDE 65 i PZ/S Take it easy 1x # 1x157; 1x # 2x157	
		⊖ Kraftform Kompakt VDE 60 i Take it easy 1x 0,4x2,5x157; 1x 0,6x3,5x157; 1x 0,8x4,0x157; 1x 1,0x5,5x157	
		■ Kraftform Kompakt 96 VK 6,3 1x 6,3x89	
		■ Kraftform Kompakt 97 VK 8,1 1x 8,1x89	
		▲ Kraftform Kompakt 98 DK 1x 89	
		● Kraftform Kompakt 99 FL 1x 89	
		⊖ 247 1x 0,5x3,0x70	
		벨크로 스트립 70 1x 50,0x70,0	

⌘ 미국 및 캐나다에서 구매 불가

Kraftform Kompakt VDE 18 Imperial 1 툴 파인더



Code	EAN		
05006616001	230027		1
		● 817 VDE 2x 9x98	
		⊕ Kraftform Kompakt VDE 62 i Take it easy 1x PH 1x157; 1x PH 2x157	
		⊕ Kraftform Kompakt VDE 62 i PH/S Take it easy 1x # 1x157; 1x # 2x157	
		⊕ Kraftform Kompakt VDE 65 i PZ/S Take it easy 1x # 1x157; 1x # 2x157	
		⊖ Kraftform Kompakt VDE 60 i Take it easy 1x 0,4x2,5x157; 1x 0,6x3,5x157; 1x 0,8x4,0x157; 1x 1,0x5,5x157	
		○ Kraftform Kompakt VDE 68 i Take it easy 1x # 1x157; 1x # 2x157	
		■ Kraftform Kompakt 96 VK 6,3 1x 6,3x89	
		■ Kraftform Kompakt 97 VK 8,1 1x 8,1x89	
		▲ Kraftform Kompakt 98 DK 1x 89	
		● Kraftform Kompakt 99 FL 1x 89	
		벨크로 스트립 70 1x 50,0x70,0	

Kraftform Kompakt VDE 18 Universal 2 톨 파인더



Code	EAN		
05006614001	4013288 230010		1
		● 817 VDE 2x 9x98	
		+ Kraftform Kompakt VDE 62 i Take it easy 1x PH 1x157; 1x PH 2x157	
		+ Kraftform Kompakt VDE 65 i Take it easy 1x PZ 1x157; 1x PZ 2x157	
		+ Kraftform Kompakt VDE 62 i PH/S Take it easy 1x # 1x157; 1x # 2x157	
		+ Kraftform Kompakt VDE 65 i PZ/S Take it easy 1x # 1x157; 1x # 2x157	
		- Kraftform Kompakt VDE 60 i Take it easy 1x 0,4x2,5x157; 1x 0,6x3,5x157; 1x 0,8x4,0x157; 1x 1,0x5,5x157	
		■ Kraftform Kompakt 96 VK 6,3 1x 6,3x89	
		■ Kraftform Kompakt 97 VK 8,1 1x 8,1x89	
		▲ Kraftform Kompakt 98 DK 1x 89	
		● Kraftform Kompakt 99 FL 1x 89	
		벨크로 스트립 70 1x 50,0x70,0	

Kraftform Kompakt VDE 17 초슬림형 1 톨 파인더

- 개별 테스트를 완료하였으며 샤프트 지름을 축소한 VDE 호환 가능 블레이드(날)
- 안티 롤 기능을 탑재하여 공구가 작업장 내에서 굴러다니는 것을 방지하는 Kraftform VDE 손잡이, 다중 재질로 인체공학적인 나사 작업 가능
- 견고한 폴리프로필렌 재질의 파우치 케이스 포함
- 다기능 전기 설치용 플라이어; 케이블 절단·스트리핑·그리핑·취기·디버링·전선 끝부분 페룰 주름내기 작업용
- 정밀 절단 모서리(유도 경화)가 있는 케이블 가위를 포함한 집게, 최대 5 x 2.5mm²/Ø 15mm의 Cu 및 Al 케이블용
- 실용적인 돌리기 기능, 롤 방지 보호 기능 및 "Take it easy" 톨 파인더가 있는 VDE 블레이드(길이 157 mm); 형상별 색상 코드 지정 및 레이저로 새긴 사이즈 표시

Kraftform Kompakt VDE 17 초슬림형 1 톨 파인더



Code	EAN		
05006612001	4013288 229977		1
		● 817 VDE 2x 9x98	
		+ Kraftform Kompakt VDE 62 iS Take it easy 1x PH 1x157; 1x PH 2x157	
		+ Kraftform Kompakt VDE 65 iS Take it easy 1x PZ 1x157; 1x PZ 2x157	
		+ Kraftform Kompakt VDE 65 iS PZ/S Take it easy 1x # 1x157; 1x # 2x157	
		+ Kraftform Kompakt VDE 67 i Take it easy 1x TX 10x157	
		+ Kraftform Kompakt VDE 67 iS Take it easy 1x TX 15x157; 1x TX 20x157; 1x TX 25x157	
		- Kraftform Kompakt VDE 60 i Take it easy 1x 0,4x2,5x157	
		- Kraftform Kompakt VDE 60 iS Take it easy 1x 0,6x3,5x157; 1x 0,8x4,0x157; 1x 1,0x5,5x157	
		KNIPEX 13 96 200	
		벨크로 스트립 70 1x 50,0x70,0	

Kraftform Kompakt VDE 17 Universal 1 톨 파인더

- 17피스 세트
- 롤 방지 보호 기능이 있는 VDE 절연 Kraftform 817 VDE 비트홀딩 스크류드라이버 2개
- 실용적인 돌리기 기능, 롤 방지 보호 기능 및 "Take it easy" 톨 파인더가 있는 VDE 블레이드(길이 157 mm): 형상별 색상 코드 지정 및 레이저로 새긴 사이즈 표시
- IEC 60900에 따라 개별 테스트를 거친 공구
- 견고한 파우치 안에 들어있음
- Wera 2go에 적합

Kraftform Kompakt VDE 17 Universal 1 톨 파인더



Code	EAN		
05006611001	4013288 229564		1
		● 817 VDE 2x 9x98	
		⊕ Kraftform Kompakt VDE 62 i Take it easy 1x PH 1x157; 1x PH 2x157	
		⊕ Kraftform Kompakt VDE 65 i Take it easy 1x PZ 1x157; 1x PZ 2x157	
		⊕ Kraftform Kompakt VDE 65 i PZ/S Take it easy 1x # 1x157; 1x # 2x157	
		⊕ Kraftform Kompakt VDE 67 i Take it easy 1x TX 10x157; 1x TX 15x157; 1x TX 20x157; 1x TX 25x157	
		● Kraftform Kompakt VDE 60 i Take it easy 1x 0,4x2,5x157; 1x 0,8x4,0x157; 1x 1,0x5,5x157; 1x 1,2x6,5x157	
		● Kraftform Kompakt VDE 60 iS Take it easy 1x 0,6x3,5x157	
		벨크로 스트립 70 1x 50,0x70,0	

Kraftform Kompakt VDE 16 초슬림형 1 톨 파인더

- 샤프트 지름을 축소하고 교체 가능한 VDE 블레이드(날)
- 좁은 공간에서도 나사 작업이 용이함
- 낮은 위치에 있는 나사 및 스프링 요소에 접근하여 구동 가능
- 실용적인 돌리기 기능, 롤 방지 보호 기능 및 "Take it easy" 톨 파인더가 있는 VDE 블레이드(길이 157 mm): 형상별 색상 코드 지정 및 레이저로 새긴 사이즈 표시



Kraftform Kompakt VDE 16 초슬림형 1 톨 파인더



Code	EAN		
05006608001	4013288 229946		1
		● 817 VDE 1x 9x98	
		⊕ Kraftform Kompakt VDE 62 iS Take it easy 1x PH 1x157; 1x PH 2x157	
		⊕ Kraftform Kompakt VDE 65 iS Take it easy 1x PZ 1x157; 1x PZ 2x157	
		⊕ Kraftform Kompakt VDE 65 iS PZ/S Take it easy 1x # 1x157; 1x # 2x157	
		⊕ Kraftform Kompakt VDE 67 i Take it easy 1x TX 10x157	
		⊕ Kraftform Kompakt VDE 67 iS Take it easy 1x TX 15x157; 1x TX 20x157; 1x TX 25x157	
		● Kraftform Kompakt VDE 60 i Take it easy 1x 0,4x2,5x157	
		● Kraftform Kompakt VDE 60 iS Take it easy 1x 0,6x3,5x157; 1x 0,8x4,0x157; 1x 1,0x5,5x157	
		● 247 1x 0,5x3,0x70	
		벨크로 스트립 70 1x 50,0x70,0	

* 미국 및 캐나다에서 구매 불가

Kraftform Kompakt VDE 16 Universal 1 툴 파인더



Code	EAN		
05006607001	4013288 229922		1
		● 817 VDE 1x 9x98	
		⊕ Kraftform Kompakt VDE 62 i Take it easy 1x PH 1x157; 1x PH 2x157	
		⊕ Kraftform Kompakt VDE 65 i Take it easy 1x PZ 1x157; 1x PZ 2x157	
		⊕ Kraftform Kompakt VDE 65 i PZ/S Take it easy 1x # 1x157; 1x # 2x157	
		⊕ Kraftform Kompakt VDE 67 i Take it easy 1x TX 10x157; 1x TX 15x157; 1x TX 20x157; 1x TX 25x157	
		● Kraftform Kompakt VDE 60 i Take it easy 1x 0,4x2,5x157; 1x 0,6x3,5x157; 1x 0,8x4,0x157; 1x 1,0x5,5x157	
		● 247 1x 0,5x3,0x70	
		벨크로 스트립 70 1x 50,0x70,0	

* 미국 및 캐나다에서 구매 불가

Kraftform Kompakt VDE 7 초슬림형 1 툴 파인더

- 개별 테스트를 완료하였으며 샤프트 지름을 축소한 VDE 호환 가능 블레이드(날)
- Wera 2go와 호환되는 컴팩트한 접이식 가방
- 실용적인 돌리기 기능, 롤 방지 보호 기능 및 “Take it easy” 툴 파인더가 있는 VDE 블레이드(길이 157 mm); 형상별 색상 코드 지정 및 레이저로 새긴 사이즈 표시

Kraftform Kompakt VDE 7 초슬림형 1 툴 파인더



Code	EAN		
05006603001	4013288 229687		1
		● 817 VDE 1x 9x98	
		⊕ Kraftform Kompakt VDE 62 iS Take it easy 1x PH 1x157; 1x PH 2x157	
		⊕ Kraftform Kompakt VDE 65 iS PZ/S Take it easy 1x # 2x157	
		⊕ Kraftform Kompakt VDE 67 iS Take it easy 1x TX 15x157; 1x TX 20x157	
		● Kraftform Kompakt VDE 60 iS Take it easy 1x 0,6x3,5x157	
		벨크로 스트립 70 1x 50,0x70,0	

Kraftform Kompakt VDE 7 Universal 1 툴 파인더

817 VDE Kraftform 비트홀딩 스크류드라이버 1개 및 “Take it easy” 툴 파인더가 있는 VDE 블레이드 6개: 색상 코드 지정 및 레이저로 새긴 사이즈 표시. 승인된 전압 1,000V에서 안전하게 작동하기 위해 10,000V에서 개별 테스트를 거침. 튼튼한 벨트 홀스터에 휴대.

직물제 상자는 뒷면에 양털로 되어 있는 구역이 있다. 제공된 자체 접착 후크앤루프 패스너 스트립을 사용하면 직물제 상자를 Wera 2go 구성품에 부착할 수 있다. 또는 벽면, 선반 또는 작업장 트롤리에도 부착할 수 있다.

- 실용적인 돌리기 기능, 롤 방지 보호 기능 및 “Take it easy” 툴 파인더가 있는 VDE 블레이드(길이 157 mm); 형상별 색상 코드 지정 및 레이저로 새긴 사이즈 표시

Kraftform Kompakt VDE 7 Universal 1 톨 파인더



Code	EAN		
0500660001	4013288 229663		1
		● 817 VDE 1x 9x98	
		⊕ Kraftform Kompakt VDE 62 i Take it easy 1x PH 1x157; 1x PH 2x157	
		⊖ Kraftform Kompakt VDE 60 i Take it easy 1x 0,4x2,5x157; 1x 0,6x3,5x157; 1x 0,8x4,0x157; 1x 1,0x5,5x157	
		벨크로 스트립 70 1x 50,0x70,0	

Kraftform Kompakt VDE 7 Imperial 1 톨 파인더



Code	EAN		
05006604001	4013288 229892		1
		● 817 VDE 1x 9x98	
		⊕ Kraftform Kompakt VDE 62 i Take it easy 1x PH 1x157; 1x PH 2x157	
		⊖ Kraftform Kompakt VDE 60 i Take it easy 1x 0,6x3,5x157; 1x 1,0x5,5x157	
		□ Kraftform Kompakt VDE 68 i Take it easy 1x # 1x157; 1x # 2x157	
		벨크로 스트립 70 1x 50,0x70,0	

Kraftform Kompakt VDE 7 Universal 2 톨 파인더



Code	EAN		
05006601001	4013288 229670		1
		● 817 VDE 1x 9x98	
		⊕ Kraftform Kompakt VDE 65 i Take it easy 1x PZ 1x157; 1x PZ 2x157	
		⊖ Kraftform Kompakt VDE 60 i Take it easy 1x 0,4x2,5x157; 1x 0,6x3,5x157; 1x 0,8x4,0x157; 1x 1,0x5,5x157	
		벨크로 스트립 70 1x 50,0x70,0	

시리즈 7400 VDE Kraftform 토크 조정 가능한 손잡이 (0.3-3.5 Nm)

- 토크값 조정 가능한 Kraftform VDE 토크 홀더
- 0.3-1.2 Nm 범위 내에서 토크 조정 가능
- 설정 토크값에 도달했을 때 과잉 적재 신호를 뚜렷하게 소리로 알림
- Kraftform Kompakt VDE 블레이드(날)에 적합
- 호환가능한 블레이드(날) 구조로 신속한 교체 가능

시리즈 7400 VDE Kraftform 토크 조정 가능한 손잡이 (0.3-3.5 Nm)

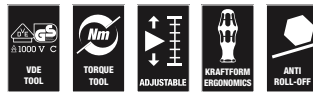

Code	EAN	Art.No.	mm	Nm	Nm	mm		
05074752001	179111	7440 VDE	9	0,3-1,2	0,05	192	7 9/16"	1
05074750001	168535	7441 VDE	9	1,2-3,0	0,10	192	7 9/16"	1
05074757001	184412	7444 VDE	9	1,7-3,5	0,10	192	7 9/16"	1

Kraftform Kompakt Turbo i 1 톨 파인더

많은 사용자는 성능 저하 없으면서 더 빠른 스크류드라이빙 작업을 원한다. 정밀한 스크류드라이버를 사용하면 강력한 엔드 스크류드라이빙이 가능한 동시에 속도도 기존 스크류드라이버보다 훨씬 빠르다. 해결책: 켜고 끌 수 있는 유성 드라이브: 손잡이에 통합되어 모든 기계적으로 부드러운 커플링으로 작업 속도를 4배 높여준다. 한 손으로는 손잡이의 앞부분을 잡고, 다른 손으로는 손잡이의 뒷부분을 돌린다. 터보 기능은 버튼을 눌러 켜거나 끌 수 있다.

높은 토크로 조이거나 풀고 미세 조절을 할 때는 이 기능을 끄는 것이 좋다. 터보 기능을 비활성화할 때 최대 토크가 14Nm 인 견고하고 유지보수가 필요하지 않은 스틸 드라이브. VDE 버전에서는 IEC 60900에 따라 개별 테스트를 거친 Wera VDE 블레이드가 포함된 827 T i Kraftform Turbo 비트홀딩 스크류드라이버는 강력(최대 1,000V) 하에서도 빠르고 안전한 작업을 보장한다.

"Take it easy" 톨 파인더가 있는 VDE 블레이드: 형상별로 색상 코드 지정 및 레이저로 새긴 사이즈 표시 - 필요한 공구를 쉽고 빠르게 식별. 튼튼한 벨트 홀스터에 휴대. 직물제 상자는 뒷면에 양털로 되어 있는 구역이 있다. 제공된 자체 접착 후크엔 루프 패스너 스트립을 사용하면 직물제 상자를 Wera 2go 구성품에 부착할 수 있다. 또는 벽면, 선반 또는 작업장 트롤리에도 부착할 수 있다.

- 배터리 없이 단순 역학 기능으로 나사 4배속으로 구동
- 터보 기능은 버튼 하나로 간편히 켜거나 끌 수 있음
- 부드러운 연결을 위한 터보 기능
- 터보 기능 비활성화 시 기성 스크류드라이버처럼 사용 가능, 일정하게 증가하는 토크가 필요한 나사 체결 작업에 특히 적합
- 별도 보수가 필요 없는 강철 기어

Kraftform Kompakt Turbo i 1 톨 파인더



Code	EAN			
05006640001	4013288 230041			1
		●	827 T Kraftform Turbo 1x 9x125	
		●	817 VDE 1x 9x98	
		+	Kraftform Kompakt VDE 62 iS Take it easy 1x PH 1x157; 1x PH 2x157	
		+	Kraftform Kompakt VDE 65 iS Take it easy 1x PZ 1x157; 1x PZ 2x157	
		+	Kraftform Kompakt VDE 65 iS PZ/S Take it easy 1x # 1x157; 1x # 2x157	
		⊗	Kraftform Kompakt VDE 67 i Take it easy 1x TX 10x157	
		⊗	Kraftform Kompakt VDE 67 iS Take it easy 1x TX 15x157; 1x TX 20x157; 1x TX 25x157	
		⊖	Kraftform Kompakt VDE 60 i Take it easy 1x 0,4x2,5x157	
		⊖	Kraftform Kompakt VDE 60 iS Take it easy 1x 0,6x3,5x157; 1x 0,8x4,0x157; 1x 1,0x5,5x157	
			벨크로 스트립 120 1x 50,0x120,0	

817 VDE Kraftform 블레이드(날) 홀딩 손잡이

- Kraftform Kompakt VDE 손잡이
- 호환 가능한 Wera VDE 블레이드(날) 전용
- 단단한 그립면으로 작업 속도를 높이고, 부드러운 면을 통해 높은 토크 전달
- 육각 형태의 안티 롤 기능으로 공구가 작업공간에서 굴러다니는 것을 방지

817 VDE Kraftform 블레이드(날) 홀딩 손잡이

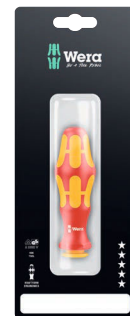

Code	EAN	mm	mm					
05003990001	4013288 104359	9	102					1

Kraftform Kompakt Turbo i Imperial 1 톨 파인더



Code	EAN			
05006641001	4013288 230058			1
		●	827 T Kraftform Turbo 1x 9x125	
		●	817 VDE 1x 9x98	
		+	Kraftform Kompakt VDE 62 iS Take it easy 1x PH 1x157; 1x PH 2x157	
		+	Kraftform Kompakt VDE 62 iS PH/S Take it easy 1x # 1x157; 1x # 2x157	
		+	Kraftform Kompakt VDE 67 i Take it easy 1x TX 10x157	
		+	Kraftform Kompakt VDE 67 iS Take it easy 1x TX 15x157; 1x TX 20x157; 1x TX 25x157	
		●	Kraftform Kompakt VDE 60 i Take it easy 1x 0,4x2,5x157	
		●	Kraftform Kompakt VDE 60 iS Take it easy 1x 0,6x3,5x157; 1x 0,8x4,0x157; 1x 1,0x5,5x157	
		○	Kraftform Kompakt VDE 68 iS Take it easy 1x # 1x157; 1x # 2x157	
			벨크로 스트립 120 1x 50,0x120,0	

827 T i Kraftform 터보 블레이드(날) 홀딩 핸들

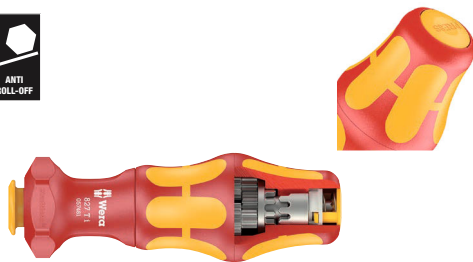

Code	EAN	mm	mm					
05057481001	4013288 214607	9	125					1

Kraftform Kompakt VDE 60 i Take it easy

Kraftform Kompakt 손잡이 전용 VDE 블레이드(날)/호환가능한 블레이드(날) 시스템을 적용하여 특수 공구 없이 블레이드(날) 교체 가능. IEC 60900 표준에 따른 개별 테스트 완료. 1만 볼트가 흐르는 수조에서 개별 테스트를 거치므로 1천 볼트까지 흐르는 전기 작업 시 안전 보장.

- “Take it easy” 톨 파인더: 형상별 색상 코드 지정 및 레이저로 새긴 사이즈 표시



Kraftform Kompakt VDE 60 i Take it easy

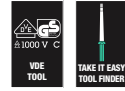

Code	EAN	mm	mm	mm	mm	mm		
05006500001	228420	0,4	2,5	157	3/32"	6 3/16"		5
05006501001	228437	0,5	3,0	157	1/8"	6 3/16"		5
05006502001	228444	0,6	3,5	157	9/64"	6 3/16"		5
05006503001	228451	0,8	4,0	157	5/32"	6 3/16"		5
05006504001	228468	1,0	5,5	157	7/32"	6 3/16"		5
05006505001	228475	1,2	6,5	157	1/4"	6 3/16"		5

Kraftform Kompakt VDE 60 i Take it easy SB



Code	EAN			
05006550001	228925	●	Kraftform Kompakt VDE 60 i Take it easy 1x 0.4x2.5x157	5
05006551001	228932	●	Kraftform Kompakt VDE 60 i Take it easy 1x 0.5x3.0x157	5
05006552001	229007	●	Kraftform Kompakt VDE 60 i Take it easy 1x 0.6x3.5x157	5
05006553001	229014	●	Kraftform Kompakt VDE 60 i Take it easy 1x 0.8x4.0x157	5
05006554001	229021	●	Kraftform Kompakt VDE 60 i Take it easy 1x 1.0x5.5x157	5
05006555001	229038	●	Kraftform Kompakt VDE 60 i Take it easy 1x 1.2x6.5x157	5

Kraftform Kompakt VDE 60 iS Take it easy

- 샤프트 지름 축소 및 내장된 절연 마감
- 좁은 공간에서도 나사 작업이 용이함
- 낮은 위치에 있는 나사 및 스프링 요소에 접근하여 구동 가능
- "Take it easy" 톨 파인더: 형상별 색상 코드 지정 및 레이저로 새긴 사이즈 표시

Kraftform Kompakt VDE 60 iS Take it easy



	EAN	mm	mm	mm	mm	mm	mm	
Code	4013288							
05006506001	228482	0,6	3,5	157	9/64"	6 3/16"		5
05006507001	228499	0,8	4,0	157	5/32"	6 3/16"		5
05006508001	228505	1,0	5,5	157	7/32"	6 3/16"		5

Kraftform Kompakt VDE 60 iS Take it easy SB



Code	EAN		
05006556001	229045	⊖	Kraftform Kompakt VDE 60 iS Take it easy 1x 0.6x3.5x157
05006557001	229052	⊖	Kraftform Kompakt VDE 60 iS Take it easy 1x 0.8x4.0x157
05006558001	229069	⊖	Kraftform Kompakt VDE 60 iS Take it easy 1x 1.0x5.5x157

Kraftform Kompakt VDE 62 i Take it easy



Code	EAN	+	mm	mm		
05006509001	228512	PH 0	157	6 3/16"		5
05006510001	228529	PH 1	157	6 3/16"		5
05006511001	228536	PH 2	157	6 3/16"		5

Kraftform Kompakt VDE 62 iS Take it easy

- 샤프트 지름 축소 및 내장된 절연 마감
- 좁은 공간에서도 나사 작업이 용이함
- 낮은 위치에 있는 나사 및 스프링 요소에 접근하여 구동 가능
- "Take it easy" 톨 파인더: 형상별 색상 코드 지정 및 레이저로 새긴 사이즈 표시

Kraftform Kompakt VDE 62 iS Take it easy



Code	EAN	+	mm	mm		
05006512001	228543	PH 1	157	6 3/16"		5
05006513001	228550	PH 2	157	6 3/16"		5

Kraftform Kompakt VDE 62 iS Take it easy SB



Code	EAN		
05006559001	229076	+	Kraftform Kompakt VDE 62 iS Take it easy 1x PH 1x157
05006560001	229083	+	Kraftform Kompakt VDE 62 iS Take it easy 1x PH 2x157

Kraftform Kompakt VDE 65 i Take it easy



Code	EAN	+	mm	mm		
05006523001	228659	PZ 0	157	6 3/16"		5
05006524001	228666	PZ 1	157	6 3/16"		5
05006525001	228673	PZ 2	157	6 3/16"		5

Kraftform Kompakt VDE 65 iS Take it easy

- 소프트 지름 축소 및 내장된 절연 마감
- 좁은 공간에서도 나사 작업이 용이함
- 낮은 위치에 있는 나사 및 스프링 요소에 접근하여 구동 가능
- “Take it easy” 톨 파인더: 형상별 색상 코드 지정 및 레이저로 새긴 사이즈 표시

Kraftform Kompakt VDE 65 iS Take it easy



	EAN					
Code	4013288		mm			
05006526001	228680	PZ 1	157	6 3/16"		5
05006527001	228697	PZ 2	157	6 3/16"		5

Kraftform Kompakt VDE 65 iS Take it easy SB



Code	EAN			
	4013288			
05006566001	229212		Kraftform Kompakt VDE 65 iS Take it easy 1x PZ 1x157	5
05006567001	229229		Kraftform Kompakt VDE 65 iS Take it easy 1x PZ 2x157	5

Kraftform Kompakt VDE 62 i PH/S Take it easy

- 플러스마이너스 일자/필립스 나사용 Kraftform Kompakt VDE 호환 가능한 블레이드(날)
- 단자함, 퓨즈함, 스위치, 계전기 작업에도 적합
- “Take it easy” 톨 파인더: 형상별 색상 코드 지정 및 레이저로 새긴 사이즈 표시

Kraftform Kompakt VDE 62 i PH/S Take it easy



	EAN					
Code	4013288		mm			
05006514001	228567	# 1	157	6 3/16"		5
05006515001	228574	# 2	157	6 3/16"		5

Kraftform Kompakt VDE 62 iS PH/S Take it easy

- 플러스마이너스 일자/필립스 나사용 Kraftform Kompakt VDE 호환 가능한 블레이드(날)
- 소프트 지름 축소 및 내장된 절연 마감
- 좁은 공간에서도 나사 작업이 용이함
- 낮은 위치에 있는 나사 및 스프링 요소에 접근하여 구동 가능
- “Take it easy” 톨 파인더: 형상별 색상 코드 지정 및 레이저로 새긴 사이즈 표시

Kraftform Kompakt VDE 62 iS PH/S Take it easy



	EAN					
Code	4013288		mm			
05006516001	228581	# 1	157	6 3/16"		5
05006517001	228598	# 2	157	6 3/16"		5

Kraftform Kompakt VDE 65 i PZ/S Take it easy

- 포지드리브/일자 콤비네이션 팁(끝부분) 형상
- 단자함, 퓨즈함, 스위치, 계전기 작업에도 적합
- “Take it easy” 톨 파인더: 형상별 색상 코드 지정 및 레이저로 새긴 사이즈 표시

Kraftform Kompakt VDE 65 i PZ/S Take it easy



	EAN					
Code	4013288		mm			
05006528001	228703	# 1	157	6 3/16"		5
05006529001	228710	# 2	157	6 3/16"		5

Kraftform Kompakt VDE 65 iS PZ/S Take it easy

- 포지드립/일자 콤비네이션 팁(끝부분) 형상
- 샤프트 지름 축소 및 내장된 절연 마감
- 좁은 공간에서도 나사 작업이 용이함
- 낮은 위치에 있는 나사 및 스프링 요소에 접근하여 구동 가능
- "Take it easy" 톨 파인더: 형상별 색상 코드 지정 및 레이저로 새긴 사이즈 표시

Kraftform Kompakt VDE 65 iS PZ/S Take it easy



Code	EAN	✳	mm	inch				
05006530001	228727	# 1	157	6 3/16"				5
05006531001	228734	# 2	157	6 3/16"				5

Kraftform Kompakt VDE 65 iS PZ/S Take it easy SB



Code	EAN	✳			
05006568001	229199	✳	Kraftform Kompakt VDE 65 i PZ/S Take it easy	1x # 1x157	5
05006569001	229205	✳	Kraftform Kompakt VDE 65 iS PZ/S Take it easy	1x # 2x157	5

Kraftform Kompakt VDE 67 i TORX® Take it easy

- 별(독스) 나사용 Kraftform Kompakt VDE 호환가능한 블레이드(날)
- "Take it easy" 톨 파인더: 형상별 색상 코드 지정 및 레이저로 새긴 사이즈 표시

Kraftform Kompakt VDE 67 i TORX® Take it easy



Code	EAN	✳	mm	inch				
05006532001	228758	TX 8	157	6 3/16"				5
05006533001	228765	TX 9	157	6 3/16"				5
05006534001	228772	TX 10	157	6 3/16"				5
05006535001	228789	TX 15	157	6 3/16"				5
05006536001	228796	TX 20	157	6 3/16"				5
05006537001	228802	TX 25	157	6 3/16"				5
05006538001	228819	TX 27	157	6 3/16"				5
05006539001	228826	TX 30	157	6 3/16"				5

Kraftform Kompakt VDE 67 i TORX® Take it easy SB

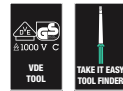

Code	EAN	✳			
05006570001	229151	✳	Kraftform Kompakt VDE 67 i Take it easy	1x TX 10x157	5
05006571001	229144	✳	Kraftform Kompakt VDE 67 i Take it easy	1x TX 15x157	5
05006572001	229168	✳	Kraftform Kompakt VDE 67 i Take it easy	1x TX 20x157	5
05006573001	229175	✳	Kraftform Kompakt VDE 67 i Take it easy	1x TX 25x157	5
05006574001	229182	✳	Kraftform Kompakt VDE 67 i Take it easy	1x TX 30x157	5

Kraftform Kompakt VDE 67 iS TORX® Take it easy

- 샤프트 지름 축소 및 내장된 절연 마감
- 좁은 공간에서도 나사 작업이 용이함
- 낮은 위치에 있는 나사 및 스프링 요소에 접근하여 구동 가능
- “Take it easy” 툴 파인더: 형상별 색상 코드 지정 및 레이저로 새긴 사이즈 표시

Kraftform Kompakt VDE 67 iS TORX® Take it easy



	EAN					
Code	4013288		mm			
05006540001	228833	TX 15	157	6 3/16"		5
05006541001	228840	TX 20	157	6 3/16"		5
05006542001	228857	TX 25	157	6 3/16"		5

Kraftform Kompakt VDE 68 i Take it easy



	EAN					
Code	4013288		mm			
05006543001	228864	# 1	157	6 3/16"		5
05006544001	228871	# 2	157	6 3/16"		5

Kraftform Kompakt VDE 68 iS Take it easy

- 샤프트 지름 축소 및 내장된 절연 마감
- 좁은 공간에서도 나사 작업이 용이함
- 낮은 위치에 있는 나사 및 스프링 요소에 접근하여 구동 가능
- “Take it easy” 툴 파인더: 형상별 색상 코드 지정 및 레이저로 새긴 사이즈 표시

Kraftform Kompakt VDE 68 iS Take it easy



	EAN					
Code	4013288		mm			
05006545001	228888	# 1	157	6 3/16"		5
05006546001	228895	# 2	157	6 3/16"		5

Kraftform Kompakt VDE 64 i Take it easy

- 육각 소켓 나사용 Kraftform Kompakt VDE 손잡이/호환가능한 블레이드(날)
- Hex-Plus 형상(육각 나사 머리내 육각형태가 원통형태로 뭉그
- “Take it easy” 툴 파인더: 형상별 색상 코드 지정 및 레이저로 새긴 사이즈 표시(레이저로 새긴 사이즈 표시되지 않게 한다)



Kraftform Kompakt VDE 64 i Take it easy



	EAN					
Code	4013288		mm			
05006518001	228604	2,5	157	6 3/16"		5
05006519001	228611	3,0	157	6 3/16"		5
05006520001	228628	4,0	157	6 3/16"		5
05006521001	228635	5,0	157	6 3/16"		5
05006522001	228642	6,0	157	6 3/16"		5

Kraftform Kompakt VDE 64 i Take it easy SB

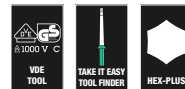

	EAN			
Code	4013288			
05006561001	229090		Kraftform Kompakt VDE 64 i Take it easy 1x 2.5x157	5
05006562001	229106		Kraftform Kompakt VDE 64 i Take it easy 1x 3.0x157	5
05006563001	229113		Kraftform Kompakt VDE 64 i Take it easy 1x 4.0x157	5
05006564001	229120		Kraftform Kompakt VDE 64 i Take it easy 1x 5.0x157	5
05006565001	229137		Kraftform Kompakt VDE 64 i Take it easy 1x 6.0x157	5

Kraftform Kompakt 96 VK 6,3

유리섬유로 강화된 스위치 캐비닛 키. Kraftform Kompakt 손잡이 전용 블레이드(날)/호환가능한 블레이드(날) 시스템을 적용하여 특수 공구 없이 신속한 블레이드(날) 교체 가능 - 사각 소켓.

Kraftform Kompakt 96 VK 6,3



	EAN							
Code	4013288	mm	mm					
05003460001	105349	6,3	89	3 9/16"				5

Kraftform Kompakt 97 VK 8,1

- Kraftform Kompakt 스위치 캐비닛 키 8.1mm

Kraftform Kompakt 97 VK 8,1



	EAN							
Code	4013288	mm	mm					
05003461001	105370	8,1	89	3 9/16"				5

Kraftform Kompakt 98 DK



	EAN							
Code	4013288		mm					
05003462001	105356		89	3 9/16"				5

Kraftform Kompakt 99 FL



	EAN							
Code	4013288		mm					
05003463001	105363		89	3 9/16"				5

Kraftform – 1000 VDE 시리즈

프리미엄 크라프트폼 VDE 스크류드라이버. 빠르고 가볍게 작업할 수 있는 다중 재질의 크라프트폼 손잡이. Wera(베라) 블랙포인트 팁과 수준 높은 표면 경화 공정을 통해 팁의 오랜 사용을 보증하고 또한 부식 방지 효과가 높아졌으며 정확하게 체결하여 사용할 수 있는 정밀도가 향상 되었다.

1,000 V 승압에서 안전하게 작업할 수 있도록 10,000 V에서 개별 테스트 완료. 작업 현장에서 비트들이 굴러서 없어지는 성가심을 방지할 수 있도록 육각 형상으로 되어 있다. 공구들을 쉽게 찾고 구분하도록 손잡이에 표시 되어 있다.

- 절연 스크류드라이버, 1천 볼트까지 흐르는 전기 작업시 안전 보장
- 개별 테스트 완료
- 작업 속도를 높이고 작업 피로도를 최소화하는 다중 재질의 Kraftform 손잡이
- 색상과 사이즈를 손잡이에 마킹하여 손쉽게 필요한 공구 찾기 및 정리 가능
- 블랙포인트 팁(끝부분)형상은 나사가 원심력에 의해 미끄러져 빠져 나오는 것을 방지하며 공구를 녹 및 부식으로부터 보호함

1060 i VDE 크라프트폼 일자 절연 스크류드라이버



	EAN							
Code	4013288	mm	mm	mm	mm			
05051580001	222268	0,4	2,5	80	81	3/32"	3 1/8"	10
05051582001	222275	0,6	3,5	100	81	9/64"	4"	10
05051583001	222282	0,8	4,0	100	98	5/32"	4"	10
05051587001	222299	1,0	5,5	125	98	7/32"	5"	10

1062 i PH VDE 크라프트폼 십자 절연 스크류드라이버



	EAN	+	mm	mm	mm		
Code	4013288						
05051601001	222220	PH 1	80	98	3 1/8"		5
05051603001	222237	PH 2	100	105	4"		5

1065 i PZ VDE 크라프트폼 포지 절연 스크류드라이버



	EAN	*	mm	mm	mm		
Code	4013288						
05051611001	222244	PZ 1	80	98	3 1/8"		5
05051613001	222251	PZ 2	100	105	4"		5

1060 i/1062 i/6 VDE 크라프트폼 스크류드라이버 세트

프리미엄 크라프트폼 VDE 스크류드라이버 세트. 빠르고 가볍게 작업할 수 있는 다종 재질의 크라프트폼 손잡이.

Wera(베라) 블랙포인트 팁과 수준 높은 표면 경화 공정을 통해 팁의 오랜 사용을 보증하고 또한 부식 방지 효과가 높아졌으며 정확하게 체결하여 사용할 수 있는 정밀도가 향상 되었다. 1,000 V 승압에서 안전하게 작업할 수 있도록 10,000 V에서 개별 테스트 완료. 작업 현장에서 비트들이 굴러서 없어지는 성가심을 방지할 수 있도록 육각 형상으로 되어 있다. 공구들을 쉽게 찾고 구분하도록 손잡이에 표시 되어 있다.



1060 i/1062 i/6 VDE 크라프트폼 스크류드라이버 세트



Code	EAN		
05051575001	222381		1
		+	1062 i PH VDE 1x PH 1x80; 1x PH 2x100
		-	1060 i VDE 1x 0,4x2,5x80; 1x 0,6x3,5x100; 1x 0,8x4,0x100; 1x 1,0x5,5x125

1060 i/1065 i/6 VDE 크라프트폼 스크류드라이버 세트



Code	EAN		
05051576001	222374		1
		+	1065 i PZ VDE 1x PZ 1x80; 1x PZ 2x100
		-	1060 i VDE 1x 0,4x2,5x80; 1x 0,6x3,5x100; 1x 0,8x4,0x100; 1x 1,0x5,5x125

410 i VDE B 3/8" 소켓 체결용 아답터팁 T형 손잡이 절연 스크류드라이버

T형 손잡이 형태는 강하게 조이거나 풀때 힘 전달이 잘 이루어진다. 손잡이의 기하학적 구조로 인해 손에 잘 밀착이 되고 손가락들을 부드러운 원형의 손잡이에 안전하게 감기도록 한다. 이는 최적의 인체공학적 힘 전달을 보장한다.

1,000 V의 승압에서 안전한 작업을 할 수 있도록 10,000 V에서 IEC 60900 규정에 의한 개별 테스트 완료.

Wera 사이클롭 VDE 시리즈 8740, 8760, 8767, 8790의 3/8" VDE 비트 소켓과 소켓 인서트용에만 적용. 손잡이에 코팅이 되어 있어 손잡이의 민감한 표면에 손상이 일어나지 않게 한다.

- 강하게 조이거나 풀때 힘 전달이 용이한 3/8" VDE T형 손잡이
- 2종 재료의 인체공학적 T형 손잡이는 작업 피로도 없이 강한 힘을 전달하여 편안한 작업 보장
- 절연, IEC 60900 규정에 따라 1,000 V까지의 승압에서 안전한 작업을 할 수 있도록 개별 테스트 완료
- Wera 사이클롭 VDE 시리즈 8740, 8760, 8767, 8790의 3/8" VDE 비트 소켓과 소켓 인서트용에만 적용

410 i VDE B 3/8" 소켓 체결용 아답터팁 T형 손잡이 절연 스크류드라이버

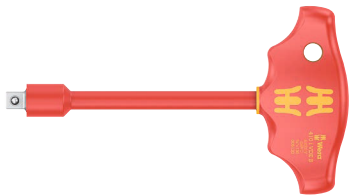

Code	EAN	Bit Size	Length	Width	Tip Width	Tip Length	Weight
05005120001	222664	3/8"	130	49	99	5 1/8"	1

8100 SB VDE 1 Zyklop 절연 라쳇 세트, 스위치 레버, 3/8" 드라이브, 밀리 타입

작은 공간에 많은 공구가 배열된 매우 컴팩트한 세트.

라쳇 및 소켓, 연장대 1천 볼트 허용 전압에서 안전한 작동을 보장하기 위한 IEC 60900에 따른 1만 볼트 개별 테스트 완료.

매우 견고하고 내구성이 뛰어난 폴리프로필렌 재질의 파우치 케이스는 작업장 선반에 세워서 보관 가능.

외부가 폴리프로필렌 재질로 되어 있어 추가적인 표면 보호 가능.

작은 부피와 무게로 더 간편해진 휴대성. VDE 소켓을 단단하게 홀딩하거나 쉽게 제거할 수 있는 부드러운 회전 방식.

- 절연 처리된 Zyklop 라쳇, 소켓 및 연장대 모두 1천 볼트까지 흐르는 전기 작업시 안전을 보장하는 개별 테스트 통과
- 80개 미세 톱니 구조를 탑재한 라쳇으로 역회전 각도는 4.5°에 불과
- 매우 슬림한 디자인으로 인체공학적 손잡이 영역을 통해 좁은 공간에서의 작업을 용이케 함
- 공구 및 폴리프로필렌 재질의 케이스는 민감한 표면을 보호하며 Wera 2go와 호환됨

8100 SB VDE 1 Zyklop 절연 라쳇 세트, 스위치 레버, 3/8" 드라이브, 밀리 타입



Code	EAN	Weight	Quantity
05004970001	190970		1
		8007 B VDE 1x 3/8"x222,0	
		8790 B VDE 1x 6,0x46,0; 1x 7,0x46,0; 1x 8,0x46,0; 1x 9,0x46,0; 1x 10,0x46,0; 1x 11,0x46,0; 1x 12,0x46,0; 1x 13,0x46,0; 1x 14,0x46,0; 1x 15,0x46,0; 1x 16,0x46,0; 1x 17,0x46,0; 1x 18,0x46,0; 1x 19,0x46,0	
		8794 SB VDE 1x 3/8"x91,0	
		8794 LB VDE 1x 3/8"x166,0	

벨트 B VDE 1 Zyklop 비트 소켓 세트 별(특스) / 홀딩 기능 육각 소켓, 3/8" 드라이브

Zyklop 비트 소켓 10종, 3/8" 드라이브, 절연처리, IEC 60900에 따라 개별 테스트 완료. 외부 빨간색 VDE 절연층이 손상된 경우 빨간색 절연층 아래에 있는 노란색 코어가 드러나는 2 성분 절연 방식으로 향상된 안정성.

Acument Intellectual Properties 스펙에 따라 제작된 별(특스) 나사용 홀딩 기능 또는 육각 소켓 나사용 홀딩 기능. Wera(베라)의 대표적인 디자인의 견고한 폴리프로필렌 재질 벨트에 컴팩트하게 적재된 VDE 비트 소켓 10종.

소켓을 단단하게 홀딩하거나 쉽게 제거할 수 있는 부드러운 회전 방식. 벨트 고리나 가방 부착용 스냅 후크 포함. 플리스 재질의 뒷면 및 벽선반/공구 카드 및 Wera(베라) 2go 공구 이동 시스템에 쉽게 부착할 수 있는 벨크로 스트립 제공. VDE 3/8" 비트 소켓 및 홀딩 기능이 있어 구성품에 작업시 나사 손실 위험이 감소하여 편안한 나사 작업이 가능.

외부 빨간색 VDE 절연층이 손상된 경우 노란색 코어가 드러나는 방식으로 안정성을 향상.

1천 볼트 허용 전압에서 안전한 작동을 보장하기 위한 IEC 60900에 따른 1만 볼트 개별 테스트 완료한 공구.

- 견고한 폴리프로필렌 재질의 벨트가 포함된 소켓 10종 세트, 3/8"
- 쉽고 빠르게 비틀어 잠금을 해제하는 원리로 안전한 고정 및 손쉬운 소켓 제거
- 매우 짧고 컴팩트한 3/8" 비트 소켓으로, 좁은 공간에서 편리하게 사용 가능
- 홀딩 기능은 나사가 공구에 단단히 고정되도록 함
- IEC 60900에 따라 개별 테스트를 완료한 공구로 1천 볼트 까지 흐르는 전기 작업 시에도 안전함
- 벨크로 스트립으로 벽선반/공구 카드 및 Wera 2go 공구 이동 시스템에 부착 가능

벨트 B VDE 1 Zyklop 비트 소켓 세트 별(특스) / 홀딩 기능 육각 소켓, 3/8" 드라이브



Code	EAN		
05004930001	4013288 210234		1
		8767 B VDE HF 1x TX 20x55,0; 1x TX 25x55,0; 1x TX 27x55,0; 1x TX 30x55,0; 1x TX 40x55,0; 1x TX 45x59,0	
		8740 B VDE HF 1x 4,0x55,0; 1x 5,0x55,0; 1x 6,0x55,0; 1x 8,0x59,0	
		Belt B VDE 0/10 1x 71,0x209,0	
		K30 1x 30,0x200,0	

8007 B VDE Zyklop 절연 라쳇, 스위치 레버, 3/8" 드라이브

- 절연 처리된 Zyklop 라쳇은 1천 볼트까지 흐르는 전기 작업 시 안전을 보장하는 개별 테스트를 모두 통과함
- 80개 미세 톱니 구조를 탑재, 역회전 각도는 4.5°에 불과
- 매우 슬림한 디자인으로 인체공학적 손잡이 영역을 통해 좁은 공간에서의 작업을 용이케 함
- 누름 버튼으로 안전하게 소켓 잠금 가능, 편리한 방향 전환과 안전한 소켓 잠금을 위한 양면 레버 장착
- 플라스틱 코팅은 표면을 손상으로부터 보호함

8007 B VDE Zyklop 절연 라쳇, 스위치 레버, 3/8" 드라이브

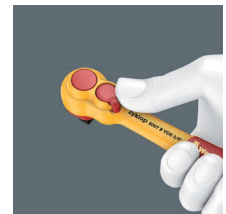

Code	EAN					
05004966001	4013288 190963	3/8"	mm	222,0		3

8790 B VDE Zyklop 3/8" 소켓, 절연

- IEC 60900 표준(1만 볼트 시험환경)에 따라 개별 테스트를 거친 공구
- 빨간색 외부 절연층과 노란색 절연 중심층으로 이루어진 이중 절연 구조로 마감하여 안전성을 크게 향상
- 플라스틱 코팅은 표면을 손상으로부터 보호함

8790 B VDE Zyklop 3/8" 소켓, 절연



	EAN						
Code	4013288	mm	mm	mm	mm		
05004950001	192936	6,0	46,0	14,8	23,0		1
05004951001	192943	7,0	46,0	15,7	23,0		1
05004952001	192950	8,0	46,0	17,0	23,0		1
05004953001	192967	9,0	46,0	18,2	23,0		1
05004954001	192974	10,0	46,0	19,4	23,0		1
05004955001	192981	11,0	46,0	20,7	23,0		1
05004956001	192998	12,0	46,0	23,0	23,0		1
05004957001	193001	13,0	46,0	23,0	23,0		1
05004958001	193018	14,0	46,0	24,7	23,0		1
05004959001	193025	15,0	46,0	26,0	23,0		1
05004960001	193032	16,0	46,0	26,8	23,0		1
05004961001	193049	17,0	46,0	29,0	23,0		1
05004962001	193056	18,0	46,0	29,6	23,0		1
05004963001	193063	19,0	46,0	30,7	23,0		1

8767 B VDE HF 별(특스) Zyklop 비트 소켓, 절연, 홀딩 기능, 3/8"

- 매우 짧고 컴팩트한 3/8" 비트 소켓으로, 좁은 공간에서 편리하게 사용 가능
- 홀딩 기능은 나사가 공구에 단단히 고정되도록 함

8767 B VDE HF 별(특스) Zyklop 비트 소켓, 절연, 홀딩 기능, 3/8"



	EAN						
Code	4013288		mm	mm	mm		
05004920001	210173	TX 20	55,0	23,0	9,0		1
05004921001	210180	TX 25	55,0	23,0	9,0		1
05004922001	210197	TX 27	55,0	23,0	9,0		1
05004923001	210203	TX 30	55,0	23,0	9,0		1
05004924001	210210	TX 40	55,0	23,0	9,0		1
05004925001	210227	TX 45	59,0	23,0	13,0		1

8740 B VDE HF Zyklop 육각 비트 소켓, 절연, 홀딩 기능, 3/8" 드라이브

- 매우 짧고 컴팩트한 3/8" 비트 소켓으로, 좁은 공간에서 편리하게 사용 가능
- 홀딩 기능은 나사가 공구에 단단히 고정되도록 함

8740 B VDE HF Zyklop 육각 비트 소켓, 절연, 홀딩 기능, 3/8" 드라이브



	EAN						
Code	4013288	mm	mm	mm	mm		
05004900001	210135	4,0	55,0	23,0	9,0		1
05004901001	210142	5,0	55,0	23,0	9,0		1
05004902001	210159	6,0	55,0	23,0	9,0		1
05004903001	210166	8,0	59,0	23,0	13,0		1

8760 B VDE XZN Zyklop 비트 소켓, 절연 처리, 3/8" 드라이브, 다점 소켓 나사용

- 홀딩 기능은 나사가 공구에 단단히 고정되도록 함

8760 B VDE XZN Zyklop 비트 소켓, 절연 처리, 3/8" 드라이브, 다점 소켓 나사용



	EAN						
Code	4013288		mm	mm	mm		
05004940001	211453	M 8	59,0	23,0	13,0		1
05004941001	211460	M 10	59,0	23,0	13,0		1
05004942001	211477	M 12	59,0	23,0	13,0		1

8794 LB VDE Zyklop 긴(롱) 연장대, 절연 처리, 3/8"

- 3/8" VDE Zyklop 연장대
- IEC 60900 표준(1만 볼트 시험환경)에 따라 개별 테스트를 거친 공구
- 빨간색 외부 절연층과 노란색 절연 중심층으로 이루어진 이중 절연 구조로 마감하여 안전성을 크게 향상함
- 플라스틱 코팅은 표면을 손상으로부터 보호함
- 긴 버전

8794 LB VDE Zyklop 긴(롱) 연장대, 절연 처리, 3/8"



	EAN	□	⏏						
Code	4013288	□	mm						
05004965001	190956	3/8"	166,0						1

8794 SB VDE Zyklop 연장대, 절연, 짧은, 3/8"

- 짧은 버전

8794 SB VDE Zyklop 연장대, 절연, 짧은, 3/8"



	EAN	□	⏏						
Code	4013288	□	mm						
05004964001	190949	3/8"	91,0						1

소켓 레일 B VDE (벨트), 10구, 소켓 미포함

- 3/8" VDE 소켓 렌치/비트 소켓 인서트 10종을 보관할 수 있는 폴리프로필렌 재질의 벨트, 공구 미포함
- 편리한 스냅 후크 포함
- 쉽고 빠르게 비틀어 잠금을 해제하는 원리로 안전한 고정 및 손쉬운 소켓 제거
- 벨크로 스트립으로 벽·선반·공구 카트 및 Wera 2go 공구 이동 시스템에 부착 가능



소켓 레일 B VDE (벨트), 10구, 소켓 미포함



Code	EAN		
05003982001	4013288		1
	210913	Belt B VDE 0/10 1x 71,0x209,0	
		K30 1x 30,0x200,0	

6004 Joker VDE 4 세트 1 VDE 절연 자가 설정 스패너 세트

승인된 1,000V 전압에서 안전하게 작업하기 위해 10,000V에서 IEC 60900에 따라 개별적으로 테스트된 공구. 조절 가능한 VDE 스패너가 표시된 치수 범위(미터법 및 파운드법)로 모든 육각 크기를 연속해서 자동으로 잡습니다.

통합된 레버 메커니즘은 육각 나사 또는 턱 사이의 볼트를 조여 미끄럼이나 손상의 위험을 대폭 줄여 줍니다.

래칭 기능은 공구를 제거하지 않고도 빠르고 일관적인 스크루드라이빙을 보장해 줍니다. 모서리 너비 직사각형 프리즘을 사용하여 단 30°의 역 피벗 각도를 달성할 수 있습니다.

단일 암 디자인이 래칭 기능 및 모서리 너비 프리즘과 결합하여 좁고 막힌 공간에서도 작업할 수 있게 해 줍니다. 조절 가능한 Joker 6004 VDE는 이중 재질 플라스틱 절연 덕분에 자연스럽게 편안한 손잡이를 갖고 있습니다.

손잡이 전면 끝에 미끄럼 방지 보호 기능이 있어 안전성이 높아집니다. 슬라이딩 기능은 절연되지 않은 턱을 접촉 없이 안전하게 열 수 있게 해 줍니다. 이로써 한 수준 높은 보호 기능을 제공합니다.

- 4개의 조절 가능 Joker 6004 VDE가 있는 컴팩트한 직물제 상자는 7~19mm 또는 1/4"~3/4"로 적용 분야의 모든 미터법/파운드법 치수를 다룹니다

6004 Joker VDE 4 세트 1 VDE 절연 자가 설정 스패너 세트

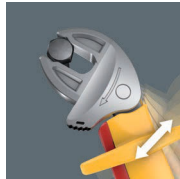

Code	EAN		
05020170001	4013288 221803		1
		6004 Joker VDE XS 1x 7-10 (1/4"-3/8")x119	
		6004 Joker VDE S 1x 10-13 (1/16"-1/2")x155	
		6004 Joker VDE M 1x 13-16 (1/2"-5/8")x190	
		6004 Joker VDE L 1x 16-19 (5/8"-3/4")x226	
		벨크로 스트립 120 1x 50,0x120,0	

6004 Joker VDE VDE 절연, 자가 설정 스패너

승인된 1,000V 전압에서 안전하게 작업하기 위해 10,000V에서 IEC 60900에 따라 개별적으로 테스트된 공구. 조절 가능한 VDE 스패너가 표시된 치수 범위(미터법 및 파운드법)로 모든 육각 크기를 연속해서 자동으로 잡습니다.

통합된 레버 메커니즘은 육각 나사 또는 턱 사이의 볼트를 조여 미끄럼이나 손상의 위험을 대폭 줄여 줍니다.

래칭 기능은 공구를 제거하지 않고도 빠르고 일관적인 스크루드라이빙을 보장해 줍니다. 모서리 너비 직사각형 프리즘을 사용하여 단 30°의 역 피벗 각도를 달성할 수 있습니다. 단일 암 디자인이 래칭 기능 및 모서리 너비 프리즘과 결합하여 좁고 막힌 공간에서도 작업할 수 있게 해 줍니다.

조절 가능한 Joker 6004 VDE는 이중 재질 플라스틱 절연 덕분에 자연스럽게 편안한 손잡이를 갖고 있습니다.

손잡이 전면 끝에 미끄럼 방지 보호 기능이 있어 안전성이 높아집니다. 슬라이딩 기능은 절연되지 않은 턱을 접촉 없이 안전하게 열 수 있게 해 줍니다. 이로써 한 수준 높은 보호 기능을 제공합니다.

- 조절 가능한 Joker 6004 VDE는 각 적용 분야에서 모든 미터법 및 파운드법 치수로 사용할 수 있음
- 미끄럼 방지 보호 기능으로 최대 1,000V로 안전하게 작업하기 위한 절연된 손잡이와 절연되지 않은 턱을 접촉 없이 안전하게 열기 위한 슬라이딩 기능이 있는 개별적으로 테스트된 공구
- 육각 나사 및 볼트 자동 및 연속 그립
- 레버 구조로 공구를 손에 쥘 때 미끄러짐 및 파손 방지
- 이 제품의 래칭 기능은 렌치를 제거할 필요없이 빠르고 지속적인 나사 작업을 가능케 함
- 모서리 너비의 직사각형 프리즘으로 인해 30°의 역회전 각도로 작업 가능

6004 Joker VDE XS VDE 절연, 자가 설정 스패너

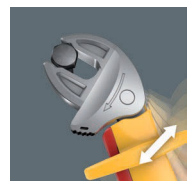

Code	EAN	mm	mm	mm		
05020150001	4013288 221797	7-10	1/4"-3/8"	119	7,7	3

6004 Joker VDE S VDE 절연, 자가 설정 스패너



Code	EAN	Hand	Hand	mm	mm			
05020151001	221766	10-13	7/16"-1/2"	155	10			3

6004 Joker VDE M VDE 절연, 자가 설정 스패너



Code	EAN	Hand	Hand	mm	mm			
05020152001	221780	13-16	1/2"-5/8"	190	12,4			3

6004 Joker VDE L VDE 절연 자가 설정 스패너

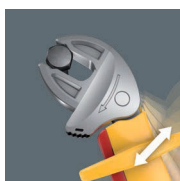

Code	EAN	Hand	Hand	mm	mm			
05020153001	221773	16-19	5/8"-3/4"	226	14			3

400 i VDE Hex 절연 토크 스크류드라이버

Wera의 육각 소켓 나사용 VDE 토크 스크류드라이버, 고정된 프리셋팅. 조작 방지형. 나사를 조일 때 셋팅 토크 값에 도달하면 더 이상 조일 수 없고 슬립클러치가 작동하여 소리를 내며 손잡이가 헛돌게 됨.

나사를 풀 때의 토크값은 셋팅이 되어 있지 않기 때문에 조일 때의 토크 값에 비해 훨씬 더 높음, 하여 나사를 풀 때 별도 공구 불필요.

손잡이는 원형 형태로 부드럽게 파인 부분들을 손가락으로 감싸질 수 있어 편안한 그립감을 선사함. 인체공학적이며 힘을 최대한 전달.

Kraftform 스테인리스 VDE 스크류드라이버는 DIN EN 60900 (IEC 60900)에 따라 1만 볼트가 흐르는 수조에서 개별 테스트를 거치므로 1천 볼트까지 흐르는 전기 작업 시 안전 보장.

- VDE 절연 T형 손잡이, 1천 볼트까지 흐르는 전기 작업시 안전 보장, 개별 테스트 완료
- T형 손잡이는 나사 체결 및 해체 작업 시 제어된 토크를 전달합니다
- 미끄러짐을 방지하는 논슬립 마찰 클러치와 정확한 토크 전달로 인해 실수 없는 나사 작업 가능
- 설정 토크값에 도달했을 때 뚜렷하게 소리로 알림
- 조작 방지형 제품으로 돌발적인 설정 토크값 변경 방지



400 i VDE Hex 절연 토크 스크류드라이버



Code	EAN	Socket	Nm	mm	mm	mm	mm	
05004980001	206398	4,0	5,0	90	48	100	3 1/2"	1
05004981001	206114	5,0	5,0	90	48	100	3 1/2"	1





라쳇 및 부속품

Zyklop Speed - 믿을 수 없을 만큼 빠르고 유연합니다



최소한의 공간에 공구를 많이 보관할 수 있는 매우 컴팩트한 세트. 견고하고 내구성이 뛰어난 폴리프로필렌 재질의 특별한 파우치 케이스로 완전히 새로운 라쳇 세트라는 느낌을 선사. 작업장 선반의 공간을 절약할 수 있도록 세워서 보관 가능.

외부가 폴리프로필렌 재질로 되어 있어 추가적인 표면 보호 가능. 작은 부피와 무게로 더 간편해진 휴대성. 손쉬운 공구 찾기: 사이즈별 색상코드.

- 견고한 폴리프로필렌 재질의 케이스에 들어있는 라쳇 42종 세트
- 자유로이 회전하는 라쳇 머리, 5개의 잠금 위치를 사전 지정 가능
- Wera 비트 기술의 장점을 집약한 비트 소켓
- 별(독스), 특수형상 육각(Hex-Plus), 육각 너트는 나사와 너트를 고정할 수 있는 기능 탑재
- 사이즈에 따른 색상 코딩으로 손쉬운 공구 찾기 가능
- Wera 2go에 적합

8100 SA All-in Zyklop 스피드 라쳇 세트, 1/4" 드라이브, 홀딩 기능, 밀리 타입



Code	EAN			
05003755001	4013288 190994		1	
○	8000 A	1x 1/4"x152,0		
●○	8796 LA	1x 1/4"x150,0		
●○	8794 A	1x 1/4"x56,0		
●	8790 HMA HF	1x 4,0x23,0; 1x 4,5x23,0; 1x 5,0x23,0; 1x 5,5x23,0; 1x 6,0x23,0; 1x 7,0x23,0; 1x 8,0x23,0; 1x 9,0x23,0; 1x 10,0x23,0; 1x 11,0x23,0; 1x 12,0x23,0; 1x 13,0x23,0; 1x 14,0x23,0		
⊕	8767 A HF	1x TX 8x28,0; 1x TX 9x28,0; 1x TX 10x28,0; 1x TX 15x28,0; 1x TX 20x28,0; 1x TX 25x28,0; 1x TX 27x28,0; 1x TX 30x28,0; 1x TX 40x28,0		
○	8740 A	1x 2,0x28,0; 1x 2,5x28,0		
○	8740 A HF	1x 3,0x28,0; 1x 4,0x28,0; 1x 5,0x28,0; 1x 6,0x28,0; 1x 7,0x28,0; 1x 8,0x28,0		
⊕	8751 A	1x PH 1x28,0; 1x PH 2x28,0; 1x PH 3x28,0		
⊕	8755 A	1x PZ 1x28,0; 1x PZ 2x28,0; 1x PZ 3x28,0		
●	8700 A FL	1x 0,8x5,5x28,0; 1x 1,2x6,5x28,0		
	너트 추출기	1x 14,0x43,0		
	벨크로 스트립 120	1x 50,0x120,0		

8100 SA 6 Zyklop 스피드 라쳇 세트, 1/4" 드라이브, 밀리 타입

- 자유로이 회전하는 라쳇 머리, 5개의 잠금 위치를 사전 지정 가능
- 72개로 이루어진 미세 톱니 구조
- 역회전 각도는 5°에 불과
- 양방향으로 회전이 가능한 커버는 작업 속도를 높여줌
- 사이즈에 따른 색상 코딩으로 손쉬운 공구 찾기 가능
- 폴리프로필렌 재질의 컴팩트한 케이스는 견고하며 가볍고 부피가 적음

8100 SA 6 Zyklop 스피드 라쳇 세트, 1/4" 드라이브, 밀리 타입



Code	EAN		
05004016001	174000		1
		□ 8000 A 1x 1/4"x152,0	
		● 8790 HMA 1x 5,0x23,0; 1x 5,5x23,0; 1x 6,0x23,0; 1x 7,0x23,0; 1x 8,0x23,0; 1x 10,0x23,0; 1x 11,0x23,0; 1x 12,0x23,0; 1x 13,0x23,0	
		■ 8794 LA 1x 1/4"x150,0	
		■ 8794 A 1x 1/4"x56,0	
		● 8784 A1 1x 1/4"x1/4"x37,0	
		+ 851/4 TZ PH 1x PH 1x50; 1x PH 2x50; 1x PH 3x50	
		+ 855/4 TZ PZ 1x PZ 1x50; 1x PZ 2x50	
		* 867/4 Z TORX® 1x TX 10x50; 1x TX 15x50; 1x TX 20x50; 1x TX 25x50; 1x TX 27x50; 1x TX 30x50	
		○ 840/4 Z Hex-Plus 1x 3,0x50; 1x 4,0x50; 1x 5,0x50; 1x 6,0x50	
		벨크로 스트립 120 1x 50,0x120,0	

8100 SA 9 Zyklop 스피드 라쳇 세트, 1/4" 드라이브, 인치 타입



Code	EAN		
05004019001	173843		1
		□ 8000 A 1x 1/4"x152,0	
		● 8790 HMA 1x 3/16"x23,0; 1x 7/32"x23,0; 1x 1/4"x23,0; 1x 3/32"x23,0; 1x 5/16"x23,0; 1x 1/32"x23,0; 1x 3/8"x23,0; 1x 7/16"x23,0; 1x 1/2"x23,0	
		■ 8794 LA 1x 1/4"x150,0	
		■ 8794 A 1x 1/4"x56,0	
		● 8784 A1 1x 1/4"x1/4"x37,0	
		+ 851/4 TZ PH 1x PH 1x50; 1x PH 2x50; 1x PH 3x50	
		+ 855/4 TZ PZ 1x PZ 1x50; 1x PZ 2x50	
		* 867/4 Z TORX® 1x TX 10x50; 1x TX 15x50; 1x TX 20x50; 1x TX 25x50; 1x TX 27x50; 1x TX 30x50	
		○ 840/4 Z Hex-Plus 1x 3/32"x50; 1x 3/16"x50; 1x 7/32"x50; 1x 1/4"x50	
		벨크로 스트립 120 1x 50,0x120,0	

Kraftform Kompakt Zyklop MS1 금속/스피드 1/4"

- 빠르게 움직이는 Zyklop 1/4" 스피드 라쳇은 선회형식 라쳇 머리를 탑재하고 5개의 잠금 위치를 사전 지정함
- 매우 슬림한 Zyklop 금속 라쳇, 긴 레버 포함
- 역회전 각도는 5°에 불과
- 편리한 방향 전환과 안전한 소켓 잠금을 위한 스위치 레버 장착
- 견고한 폴리프로필렌 재질의 케이스에 들어있는 세트

Kraftform Kompakt Zyklop MS1 금속/스피드 1/4"



Code	EAN		
05135949001	178633		1
		<input type="checkbox"/> 8000 A 1x 1/4"x152,0	
		<input type="checkbox"/> 8004 A 1x 1/4"x141,0	
		<input checked="" type="checkbox"/> <input type="checkbox"/> 8796 LA 1x 1/4"x150,0	
		<input checked="" type="checkbox"/> <input type="checkbox"/> 8794 LA 1x 1/4"x150,0	
		<input checked="" type="checkbox"/> <input type="checkbox"/> 8794 SA 1x 1/4"x75,0	
		<input checked="" type="checkbox"/> <input type="checkbox"/> 8784 A1 1x 1/4"x1/4"x37,0	
		<input checked="" type="checkbox"/> <input type="checkbox"/> 8794 A 1x 1/4"x56,0	
		<input checked="" type="checkbox"/> <input type="checkbox"/> 8795 A 1x 1/4"x35,5	

8100 SA 2 Zyklop 스피드 라쳇 세트, 1/4" 드라이브, 밀리 타입

- 견고한 금속 케이스에 들어있는 42종 세트

8100 SA 2 Zyklop 스피드 라쳇 세트, 1/4" 드라이브, 밀리 타입



Code	EAN		
05003533001	121103		1
		<input type="checkbox"/> 8000 A 1x 1/4"x152,0	
		<input checked="" type="checkbox"/> 8790 HMA 1x 4,0x23,0; 1x 4,5x23,0; 1x 5,0x23,0; 1x 5,5x23,0; 1x 6,0x23,0; 1x 7,0x23,0; 1x 8,0x23,0; 1x 9,0x23,0; 1x 10,0x23,0; 1x 11,0x23,0; 1x 12,0x23,0; 1x 13,0x23,0; 1x 14,0x23,0	
		<input type="checkbox"/> 8789 A 1x 1/4"x110,0	
		<input checked="" type="checkbox"/> <input type="checkbox"/> 8794 A 1x 1/4"x56,0	
		<input checked="" type="checkbox"/> <input type="checkbox"/> 8795 A 1x 1/4"x35,5	
		<input checked="" type="checkbox"/> <input type="checkbox"/> 8784 A1 1x 1/4"x1/4"x37,0	
		<input checked="" type="checkbox"/> <input type="checkbox"/> 8796 SA 1x 1/4"x75,0	
		<input checked="" type="checkbox"/> <input type="checkbox"/> 8796 LA 1x 1/4"x150,0	
		<input checked="" type="checkbox"/> 851/1 Z PH 1x PH 1x25; 1x PH 2x25; 1x PH 3x25	
		<input checked="" type="checkbox"/> 855/1 Z PZ 1x PZ 1x25; 1x PZ 2x25; 1x PZ 3x25	
		<input checked="" type="checkbox"/> 867/1 Z TORX® B0 1x TX 8x25; 1x TX 9x25; 1x TX 10x25; 1x TX 15x25; 1x TX 20x25; 1x TX 25x25; 1x TX 30x25; 1x TX 40x25	
		<input type="checkbox"/> 840/1 Z Hex-Plus 1x 3,0x25; 1x 4,0x25; 1x 5,0x25; 1x 6,0x25; 1x 8,0x25	
		<input type="checkbox"/> 800/1 Z 1x 0,6x4,5x25; 1x 1,0x5,5x25; 1x 1,2x8,0x25	

8100 SA 4 Zyklop 스피드 라쳇 세트, 1/4" 드라이브, 인치 타입

- 견고한 금속 케이스에 들어있는 41종 세트

8100 SA 4 Zyklop 스피드 라쳇 세트, 1/4" 드라이브, 인치 타입



Code	EAN		
05003535001	4013288 121127		1
		<input type="checkbox"/> 8000 A 1x 1/4"x152,0	
		<input checked="" type="checkbox"/> 8790 HMA 1x 3/16"x23,0; 1x 7/32"x23,0; 1x 1/4"x23,0; 1x 9/32"x23,0; 1x 5/16"x23,0; 1x 11/32"x23,0; 1x 3/8"x23,0; 1x 7/16"x23,0; 1x 1/2"x23,0; 1x 9/16"x23,0	
		<input type="checkbox"/> 8789 A 1x 1/4"x110,0	
		<input checked="" type="checkbox"/> 8794 A 1x 1/4"x56,0	
		<input checked="" type="checkbox"/> 8795 A 1x 1/4"x35,5	
		<input checked="" type="checkbox"/> 8784 A1 1x 1/4"x1/4"x37,0	
		<input checked="" type="checkbox"/> 8796 SA 1x 1/4"x75,0	
		<input checked="" type="checkbox"/> 8796 LA 1x 1/4"x150,0	
		<input checked="" type="checkbox"/> 851/1 Z PH 1x PH 1x25; 1x PH 2x25; 1x PH 3x25	
		<input checked="" type="checkbox"/> 855/1 Z PZ 1x PZ 1x25; 1x PZ 2x25; 1x PZ 3x25	
		<input checked="" type="checkbox"/> 867/1 Z TORX® BO 1x TX 8x25; 1x TX 9x25; 1x TX 10x25; 1x TX 15x25; 1x TX 20x25; 1x TX 25x25; 1x TX 30x25; 1x TX 40x25	
		<input type="checkbox"/> 840/1 Z Hex-Plus 1x 5/64"x25; 1x 3/32"x25; 1x 1/8"x25; 1x 9/64"x25; 1x 5/32"x25; 1x 3/16"x25; 1x 7/32"x25	
		<input type="checkbox"/> 800/1 Z 1x 0,6x4,5x25; 1x 1,0x5,5x25; 1x 1,2x8,0x25	

8100 SA/SC 2 Zyklop 스피드 라쳇 세트, 1/4" 드라이브, 1/2" 드라이브, 밀리 타입

- 견고한 금속 케이스를 포함한 43종 세트

8100 SA/SC 2 Zyklop 스피드 라쳇 세트, 1/4" 드라이브, 1/2" 드라이브, 밀리 타입



Code	EAN		
05160785001	4013288 126610		1
		<input type="checkbox"/> 8000 A 1x 1/4"x152,0	
		<input checked="" type="checkbox"/> 8790 HMA 1x 4,0x23,0; 1x 4,5x23,0; 1x 5,0x23,0; 1x 5,5x23,0; 1x 6,0x23,0; 1x 7,0x23,0; 1x 8,0x23,0; 1x 9,0x23,0; 1x 10,0x23,0; 1x 12,0x23,0; 1x 13,0x23,0	
		<input checked="" type="checkbox"/> 8784 A1 1x 1/4"x1/4"x37,0	
		<input checked="" type="checkbox"/> 8796 LA 1x 1/4"x150,0	
		<input type="checkbox"/> 8000 C 1x 1/2"x277,0	
		<input checked="" type="checkbox"/> 8790 HMC 1x 13,0x37,0; 1x 14,0x37,0; 1x 15,0x37,0; 1x 16,0x37,0; 1x 17,0x37,0; 1x 18,0x37,0; 1x 19,0x37,0; 1x 21,0x37,0; 1x 22,0x37,0; 1x 24,0x37,0	
		<input checked="" type="checkbox"/> 8796 LC 1x 1/2"x250,0	
		<input checked="" type="checkbox"/> 816 R 1x 1/4"x119	
		<input type="checkbox"/> 800/4 Z 1x 1,0x5,5x89	
		<input type="checkbox"/> 840/4 Z Hex-Plus 1x 3,0x89; 1x 4,0x89; 1x 5,0x89; 1x 6,0x89	
		<input checked="" type="checkbox"/> 851/4 Z PH 1x PH 1x89; 1x PH 2x89; 1x PH 3x89	
		<input checked="" type="checkbox"/> 855/4 Z PZ 1x PZ 1x89; 1x PZ 2x89; 1x PZ 3x89	
		<input checked="" type="checkbox"/> 867/4 Z TORX® BO 1x TX 10x89; 1x TX 15x89; 1x TX 20x89; 1x TX 25x89; 1x TX 30x89	

Kraftform Kompakt Zyklop 스피드

- 벨트 부착용 파우치

Kraftform Kompakt Zyklop 스피드



Code	EAN			
05051045001	155313			1
		8000 A	1x 1/4"x152,0	
		8784 A1	1x 1/4"x1/4"x37,0	
		8794 LA	1x 1/4"x150,0	
		851/4 TZ PH	1x PH 1x50; 1x PH 2x50; 1x PH 3x50	
		855/4 TZ PZ	1x PZ 1x50; 1x PZ 2x50	
		867/4 Z TORX®	1x TX 10x50; 1x TX 15x50; 1x TX 20x50; 1x TX 25x50; 1x TX 27x50; 1x TX 30x50	
		800/4 Z	1x 1,0x5,5x50	
		840/4 Z Hex-Plus	1x 3,0x50; 1x 4,0x50; 1x 5,0x50; 1x 6,0x50	
		8790 HMA	1x 5,5x23,0; 1x 6,0x23,0; 1x 7,0x23,0; 1x 8,0x23,0; 1x 10,0x23,0; 1x 12,0x23,0; 1x 13,0x23,0	
		벨크로 스트립 70	1x 50,0x70,0	

8000 A Zyklop 스피드 라켓, 1/4" 드라이브

- 5가지 라켓을 하나로 결합
- 플라이휠 디자인과 더불어 양방향으로 회전이 가능하고 쉽게 질 수 있는 커버로 작업 속도를 획기적으로 늘림
- 자유로이 회전하는 라켓 머리, 누름 버튼, 좌우 전환 가능
- 미세 톱니 구조로 역회전 각도는 5°에 불과
- 스크류드라이버로도 사용 가능

8000 A Zyklop 스피드 라켓, 1/4" 드라이브



Code	EAN						
05003500001	121868	1/4"	152,0				1

8000 A SB Zyklop 스피드 라켓, 1/4" 드라이브

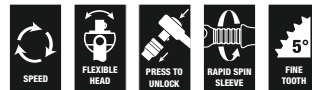

Code	EAN						
05073260001	128034	8000 A	1x 1/4"x152,0				3

체결된 소켓을 빼내는 누름버튼이 연결된 사각 드라이브 탑재 Zyklop Metal

체결된 소켓을 빼내는 누름버튼이 연결된 사각 드라이브 탑재 Zyklop Metal

단단한 소켓 고정 방식.

이중 라켓 톱니 디자인은 76개의 미세한 톱니 부분이, 역회전 각도가 4.7°인 38개의 견고한 톱니로 완성될 수 있습니다.

슬림한 디자인.

초슬림. 긴 지렛대.

단조된 크롬 몰리브덴 강철 재질의 라켓.

최소한의 공간에 공구를 많이 보관할 수 있는 매우 컴팩트한 세트. 견고하고 내구성이 뛰어난 폴리프로필렌 재질의 특별한 파우치 케이스로 완전히 새로운 라켓 세트라는 느낌을 선사. 작업장 선반의 공간을 절약할 수 있도록 세워서 보관 가능.

외부가 폴리프로필렌 재질로 되어 있어 추가적인 표면 보호 가능. 작은 부피와 무게로 더 간편해진 휴대성. 손쉬운 공구 찾기: 사이즈별 색상코드.

- 매우 슬림한 라켓, 긴 레버 포함
- 역회전 각도는 4°에 불과
- 분리 불가능한 소켓 탈착용 누름 버튼이 연결된 사각 드라이브로 편리하게 방향 전환 가능
- 손쉬운 공구 찾기

8100 SA 7 Zyklop 금속 라켓 세트, 누름 버튼이 연결된 사각 드라이브, 1/4" 드라이브, 밀리 타입



Code	EAN			
05004017001	4013288 173898			1
		8003 A 1x 1/4"x141,0		
		8790 HMA 1x 5,0x23,0; 1x 5,5x23,0; 1x 6,0x23,0; 1x 7,0x23,0; 1x 8,0x23,0; 1x 10,0x23,0; 1x 11,0x23,0; 1x 12,0x23,0; 1x 13,0x23,0		
		8794 LA 1x 1/4"x150,0		
		8794 A 1x 1/4"x56,0		
		8784 A1 1x 1/4"x1/4"x37,0		
		851/1 Z PH 1x PH 1x25; 1x PH 2x25; 1x PH 3x25		
		855/1 Z PZ 1x PZ 1x25; 1x PZ 2x25		
		867/1 TORX® 1x TX 10x25; 1x TX 15x25; 1x TX 20x25; 1x TX 25x25; 1x TX 27x25; 1x TX 30x25		
		840/1 Z Hex-Plus 1x 3,0x25; 1x 4,0x25; 1x 5,0x25; 1x 6,0x25		

8100 SA 10 Zyklop 금속 라켓 세트, 누름 버튼이 연결된 사각 드라이브, 1/4" 드라이브, 인치 타입



Code	EAN			
05004020001	4013288 173904			1
		8003 A 1x 1/4"x141,0		
		8790 HMA 1x 3/16"x23,0; 1x 7/32"x23,0; 1x 1/4"x23,0; 1x 9/32"x23,0; 1x 5/16"x23,0; 1x 11/32"x23,0; 1x 3/8"x23,0; 1x 7/16"x23,0; 1x 1/2"x23,0		
		8794 LA 1x 1/4"x150,0		
		8794 A 1x 1/4"x56,0		
		8784 A1 1x 1/4"x1/4"x37,0		
		851/1 Z PH 1x PH 1x25; 1x PH 2x25; 1x PH 3x25		
		855/1 Z PZ 1x PZ 1x25; 1x PZ 2x25		
		867/1 TORX® 1x TX 10x25; 1x TX 15x25; 1x TX 20x25; 1x TX 25x25; 1x TX 27x25; 1x TX 30x25		
		840/1 Z Hex-Plus 1x 3/32"x25; 1x 3/16"x25; 1x 7/32"x25; 1x 1/4"x25		

8003 A Zyklop 금속 라쳇, 누름 버튼이 연결된 사각 드라이브, 1/4" 드라이브

- 볼 잠금 장치를 부착한 1/4" 사각 소켓
- 매우 슬림한 라쳇, 긴 레버 포함
- 역회전 각도는 4°에 불과
- 안전한 소켓 잠금
- 분리 불가능한 소켓 탈착용 누름 버튼이 연결된 사각 드라이브로 편리하게 방향 전환 가능

8003 A Zyklop 금속 라쳇, 누름 버튼이 연결된 사각 드라이브, 1/4" 드라이브



Code	EAN	□	mm	mm	mm		
05004003001	174017	1/4"	141,0	21	22		3

스위치 레버가 장착된 Zyklop Metal



최소한의 공간에 공구를 많이 보관할 수 있는 매우 컴팩트한 세트. 견고하고 내구성이 뛰어난 폴리프로필렌 재질의 특별한 파우치 케이스로 완전히 새로운 라쳇 세트라는 느낌을 선사. 작업장 선반의 공간을 절약할 수 있도록 세워서 보관 가능.

외부가 폴리프로필렌 재질로 되어 있어 추가적인 표면 보호 가능. 작은 부피와 무게로 더 간편해진 휴대성. 손쉬운 공구 찾기: 사이즈별 색상코드.

- 편리한 방향 전환과 안전한 소켓 잠금을 위한 스위치 레버 장착
- 매우 슬림한 라쳇, 긴 레버 포함
- 역회전 각도는 5°에 불과
- 토크 제한이 없으며 매우 견고함

8100 SA 8 Zyklop 금속 라쳇 세트, 스위치 레버, 1/4" 드라이브, 밀리 타입



Code	EAN		
05004018001	173836		1
		□ 8004 A 1x 1/4"x141,0	
		● 8790 HMA 1x 5,0x23,0; 1x 5,5x23,0; 1x 6,0x23,0; 1x 7,0x23,0; 1x 8,0x23,0; 1x 10,0x23,0; 1x 11,0x23,0; 1x 12,0x23,0; 1x 13,0x23,0	
		■□ 8794 LA 1x 1/4"x150,0	
		■□ 8794 A 1x 1/4"x56,0	
		●□ 8784 A1 1x 1/4"x1/4"x37,0	
		+ 851/1 Z PH 1x PH 1x25; 1x PH 2x25; 1x PH 3x25	
		+ 855/1 Z PZ 1x PZ 1x25; 1x PZ 2x25	
		⊕ 867/1 TORX® 1x TX 10x25; 1x TX 15x25; 1x TX 20x25; 1x TX 25x25; 1x TX 27x25; 1x TX 30x25	
		○ 840/1 Z Hex-Plus 1x 3,0x25; 1x 4,0x25; 1x 5,0x25; 1x 6,0x25	
		벨크로 스트립 120 1x 50,0x120,0	

8100 SA 11 Zyklop 금속 라쳇 세트, 스위치 레버, 1/4" 드라이브, 인치 타입



Code	EAN		
05004021001	173850		1
		<ul style="list-style-type: none"> 8004 A 1x 1/4"x141,0 	
		<ul style="list-style-type: none"> 8790 HMA 1x 3/16"x23,0; 1x 7/32"x23,0; 1x 1/4"x23,0; 1x 9/32"x23,0; 1x 5/16"x23,0; 1x 11/32"x23,0; 1x 3/8"x23,0; 1x 7/16"x23,0; 1x 1/2"x23,0 	
		<ul style="list-style-type: none"> 8794 LA 1x 1/4"x150,0 	
		<ul style="list-style-type: none"> 8794 A 1x 1/4"x56,0 	
		<ul style="list-style-type: none"> 8784 A1 1x 1/4"x1/4"x37,0 	
		<ul style="list-style-type: none"> 851/1 Z PH 1x PH 1x25; 1x PH 2x25; 1x PH 3x25 	
		<ul style="list-style-type: none"> 855/1 Z PZ 1x PZ 1x25; 1x PZ 2x25 	
		<ul style="list-style-type: none"> 867/1 TORX® 1x TX 10x25; 1x TX 15x25; 1x TX 20x25; 1x TX 25x25; 1x TX 27x25; 1x TX 30x25 	
		<ul style="list-style-type: none"> 840/1 Z Hex-Plus 1x 3/32"x25; 1x 3/16"x25; 1x 7/32"x25; 1x 1/4"x25 	

8100 SA 12 HF Zyklop 금속 라쳇 세트, 스위치 레버, 1/4" 드라이브, 밀리 타입

- 나사, 볼트, 너트를 위한 소켓, 홀딩 기능 탑재

8100 SA 12 HF Zyklop 금속 라쳇 세트, 스위치 레버, 1/4" 드라이브, 밀리 타입



Code	EAN		
05003756001	190987		1
		<ul style="list-style-type: none"> 8004 A 1x 1/4"x141 	
		<ul style="list-style-type: none"> 8794 LA 1x 1/4"x150,0 	
		<ul style="list-style-type: none"> 8794 A 1x 1/4"x56,0 	
		<ul style="list-style-type: none"> 8790 HMA HF 1x 5,0x23,0; 1x 5,5x23,0; 1x 6,0x23,0; 1x 7,0x23,0; 1x 8,0x23,0; 1x 10,0x23,0; 1x 11,0x23,0; 1x 12,0x23,0; 1x 13,0x23,0 	
		<ul style="list-style-type: none"> 너트 추출기 1x 14,0x43,0 	
		<ul style="list-style-type: none"> 벨크로 스트립 120 1x 50,0x120,0 	

8004 A Zyklop 금속 라쳇, 스위치 레버, 1/4" 드라이브

- 볼 잠금 장치를 부착한 1/4" 사각 소켓
- 편리한 방향 전환과 안전한 소켓 잠금을 위한 스위치 레버 장착
- 매우 슬림한 라쳇, 긴 레버 포함
- 역회전 각도는 5°에 불과
- 안전한 소켓 잠금

8004 A Zyklop 금속 라쳇, 스위치 레버, 1/4" 드라이브



Code	EAN						
05004004001	174024	1/4"	141,0	19	22		3

8790 HMA Zyklop 1/4" 소켓

- 1/4" 인치 Zyklop 소켓
- 수동/전동 공구(비충격)용
- 수동 작업 시 보다 나은 그립감을 위한 하단 측의 널링
- 볼 끼움 홈 탑재
- 사이즈에 따른 색상 코딩으로 손쉬운 공구 찾기 가능

8790 HMA Zyklop 1/4" 소켓



Code	EAN							
05003501001	120083		4,0		23,0	6,9	13,0	1
05003502001	120106		4,5		23,0	7,5	13,0	1
05003503001	120113		5,0		23,0	8,2	13,0	1
05003504001	120120		5,5		23,0	8,8	13,0	1
05003505001	120137		6,0		23,0	9,4	13,0	1
05003506001	120144		7,0		23,0	11,0	13,0	1
05003507001	120151		8,0		23,0	12,0	13,0	1
05003508001	120090		9,0		23,0	13,0	14,0	1
05003509001	120168		10,0		23,0	14,5	14,5	1
05003510001	120175		11,0		23,0	16,0	15,0	1
05003511001	120182		12,0		23,0	17,0	16,0	1
05003512001	120199		13,0		23,0	18,0	17,0	1
05003513001	120205		14,0		23,0	20,0	18,0	1
05003499001	206862		15,0		23,0	21,5	19,0	1
05003514001	120212			3/16"	23,0	7,5	13,0	1
05003515001	120229			7/32"	23,0	8,8	13,0	1
05003516001	120236			1/4"	23,0	11,0	13,0	1
05003517001	120243			9/32"	23,0	11,0	13,0	1
05003518001	120250			5/16"	23,0	12,0	13,0	1
05003519001	120267			11/32"	23,0	13,0	14,0	1
05003520001	120274			3/8"	23,0	14,5	14,5	1
05003521001	120281			7/16"	23,0	16,0	15,0	1
05003522001	120298			1/2"	23,0	18,0	17,0	1
05003523001	120304			9/16"	23,0	20,0	18,0	1

8790 HMA HF 홀딩 기능 1/4" 드라이브 Zyklop 소켓

- 수동/전동 공구를 위한 (비충격) 소켓
- 홀딩 기능은 나사가 공구에 단단히 고정되도록 함
- 사이즈에 따른 색상 코딩으로 손쉬운 공구 찾기 가능
- 크롬 바나듐강, 무광택 크롬 도금 마감
- 볼 끼움 홈 탑재 및 보다 나은 그립감을 위한 하단 측의 널링

8790 HMA HF 홀딩 기능 1/4" 드라이브 Zyklop 소켓



Code	EAN							
05003717001	185631		4,0	23,0	7,0	11,0		1
05003718001	185648		4,5	23,0	7,8	11,0		1
05003719001	185655		5,0	23,0	8,9	11,0		1
05003720001	185662		5,5	23,0	9,2	11,0		1
05003721001	185679		6,0	23,0	10,5	11,0		1
05003722001	185686		7,0	23,0	11,9	11,0		1
05003723001	185693		8,0	23,0	12,9	11,0		1
05003724001	185709		9,0	23,0	14,1	12,0		1
05003725001	185716		10,0	23,0	15,6	12,5		1
05003726001	185723		11,0	23,0	17,4	13,0		1
05003727001	185730		12,0	23,0	18,4	14,0		1
05003728001	185747		13,0	23,0	19,5	15,0		1
05003729001	185754		14,0	23,0	20,8	16,0		1
05003010001	206855		15,0	23,0	21,5	18,5		1

Belt A 1 홀딩 기능 Zyklop 소켓 세트, 1/4" 드라이브

최소한의 공간만 차지하는 소켓류 9종 장착된 Wera(베라)의 전형적인 폴리프로필렌 재질의 견고한 벨트.

부드럽게 비틀어 잠금해제하는 방식으로 소켓의 단단한 체결 및 간편한 제거 가능. 손쉬운 공구 찾기 사이즈별 색상코드로 필요한 공구를 쉽고 빠르게 찾기 용이.

벨트 고리나 주머니에 단단하게 고정할 수 있는 스냅 후크 포함. 작업물에 접근 시 나사 분실 위험을 줄여 특히 편리한 작업이 가능한 홀딩 기능 있는 소켓 세트.

부직포로 되어 있는 뒷면 및 벽-선반-공구 카트 및 Wera(베라) 2go 공구 이동 시스템에 쉽게 부착할 수 있는 벨크로 스트립 제공.

- 견고한 폴리프로필렌 재질의 벨트가 포함된 소켓 10종 세트, 1/4"
- 나사, 볼트, 너트를 위한 소켓, 홀딩 기능 탑재
- 쉽고 빠르게 비틀어 잠금을 해제하는 원리로 안전한 고정 및 손쉬운 소켓 제거
- 사이즈에 따른 색상 코딩으로 손쉬운 공구 찾기 가능
- 벨크로 스트립으로 벽-선반-공구 카트 및 Wera 2go 공구 이동 시스템에 부착 가능

너트 추출기

- Wera HF 소켓에 포함된 너트를 간단히 제거
- 홀딩 기능을 구현하는 1/4", 3/8", 1/2" 소켓에서 너트를 간단히 제거 가능
- 육각 형태의 안티 롤 기능으로 공구가 작업공간에서 굴러다니는 것을 방지

너트 추출기



	EAN								
Code	4013288	mm	mm						
05050005001	192554	14,0	43,0						1

Belt A 4 Zyklop 소켓 세트, 1/4" 드라이브

- 견고한 폴리프로필렌 재질의 벨트가 포함된 소켓 9종 세트, 1/4"
- 수동/전동 공구(비충격)용
- 쉽고 빠르게 비틀어 잠금을 해제하는 원리로 안전한 고정 및 손쉬운 소켓 제거
- 사이즈에 따른 색상 코딩으로 손쉬운 공구 찾기 가능
- 벨크로 스트립으로 벽-선반-공구 카트 및 Wera 2go 공구 이동 시스템에 부착 가능

Belt A 1 홀딩 기능 Zyklop 소켓 세트, 1/4" 드라이브



Code	EAN		
05003880001	4013288		
	190758		1
		8790 HMA HF 1x 4,0x23,0; 1x 4,5x23,0; 1x 5,0x23,0; 1x 5,5x23,0; 1x 6,0x23,0; 1x 7,0x23,0; 1x 8,0x23,0; 1x 10,0x23,0; 1x 13,0x23,0	
		너트 추출기 1x 14,0x43,0	
		Belt A 0/9 1x 39,0x238,0	
		벨크로 스트립 30 1x 30,0x200,0	

Belt A 4 Zyklop 소켓 세트, 1/4" 드라이브



Code	EAN		
05003883001	4013288		
	190789		1
		8790 HMA 1x 5,0x23,0; 1x 5,5x23,0; 1x 6,0x23,0; 1x 7,0x23,0; 1x 8,0x23,0; 1x 10,0x23,0; 1x 11,0x23,0; 1x 12,0x23,0; 1x 13,0x23,0	
		Belt A 0/9 1x 39,0x238,0	
		벨크로 스트립 30 1x 30,0x200,0	

자성 소켓 레일 A 4 1/4"

1/4" 드라이브 소켓 레일, 9종의 수동 및 렌치 구동식(non-impact 타입)소켓인서트들. 소켓들의 안전한 보관 및 사용을 위한 부드러운 회전 매카니즘.

손쉬운 사이즈 찾기: 원하는 소켓의 사이즈를 쉽고 빠르게 찾아 사용할 수 있도록 사이즈별 색상코딩(구분)이 되어 있다.

레일에 자성이 있어 임시적으로 철판에 부착이 가능하고 소켓을 끼운 후에 돌리면 잠금이 되어 소켓이 빠지지 않음, 소켓의 잠금과 풀림 보장.

- 1/4" 소켓 레일상 9종의 소켓 세트
- 인서트에 비트를 끼우고 돌리면 잠기는 레일, 자성이 있어 임시적으로 벽, 선반, 작업 카트에 부착 가능
- 쉽고 빠르게 비틀어 잠금을 해제하는 원리로 안전한 고정 및 손쉬운 소켓 제거
- 사이즈에 따른 색상 코딩으로 손쉬운 공구 찾기 가능

자성 소켓 레일 A 4 1/4"

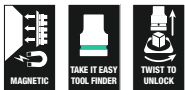

Code	EAN		
05005400001	223197		1
		8790 HMA 1x 5,0x23,0; 1x 5,5x23,0; 1x 6,0x23,0; 1x 7,0x23,0; 1x 8,0x23,0; 1x 10,0x23,0; 1x 11,0x23,0; 1x 12,0x23,0; 1x 13,0x23,0	
		9600 1x 30,0x270,0	

벨트 A 1 홀딩 기능 Zyklop 소켓 세트, 1/4" 드라이브



Code	EAN		
05003884001	194992		1
		8740 A 1x 5/64"x28,0; 1x 3/32"x28,0; 1x 7/64"x28,0	
		8740 A HF 1x 1/8"x28,0; 1x 9/64"x28,0; 1x 5/32"x28,0; 1x 3/16"x28,0; 1x 7/32"x28,0; 1x 1/4"x28,0	
		Belt A O/9 1x 39,0x238,0	
		벨크로 스트립 30 1x 30,0x200,0	

자성 소켓(인치) 레일 A Imperial 1 1/4"

1/4" 드라이브 소켓 레일, 9종의 수동 및 렌치 구동식(non-impact 타입) 소켓 인서트들. 소켓들의 안전한 보관 및 사용을 위한 부드러운 회전 매카니즘. 손쉬운 사이즈 찾기: 원하는 소켓의 사이즈를 쉽고 빠르게 찾아 사용할 수 있도록 사이즈별 색상코딩(구분)이 되어 있다.

레일에 자성이 있어 임시적으로 철판에 부착이 가능하고 소켓을 끼운 후에 돌리면 잠금이 되어 소켓이 빠지지 않음, 소켓의 잠금과 풀림 보장.

- 1/4" 소켓 레일상 9종의 소켓 세트
- 인서트에 비트를 끼우고 돌리면 잠기는 레일, 자성이 있어 임시적으로 벽, 선반, 작업 카트에 부착 가능
- 쉽고 빠르게 비틀어 잠금을 해제하는 원리로 안전한 고정 및 손쉬운 소켓 제거
- 사이즈에 따른 색상 코딩으로 손쉬운 공구 찾기 가능

자성 소켓(인치) 레일 A Imperial 1 1/4"

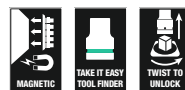

Code	EAN		
05005420001	223227		1
		8790 HMA 1x 3/16"x23,0; 1x 7/32"x23,0; 1x 1/4"x23,0; 1x 9/32"x23,0; 1x 5/16"x23,0; 1x 11/32"x23,0; 1x 3/8"x23,0; 1x 7/16"x23,0; 1x 1/2"x23,0	
		9600 1x 30,0x270,0	

8790 HMA 딥 1/4" 소켓

긴 1/4" 수동 및 전동 소켓(ISO 2725 파트 3)으로, 볼 인터셉트 링 탑재; 외부 육각 볼트와 소켓용.

수동 및 (비충격) 기계 구동에 사용, 낮은 위치에 있는 나사와 돌출된 나사선 작업에도 적합. 사이즈에 따른 색상 코딩으로 원하는 필요한 공구를 쉽고 빠르게 찾기 가능.

기름기 있는 손으로 작업 가능. 육각형상 팁은 충분한 힘을 전달하고, 이중 육각 팁 대비 볼트나 나사의 꼭지점들에 대한 토크 피로도가 낮음.

미세 톱니 기어 라쳇은 조일 때 역회전하려는 각이 작기 때문에 한정된 공간에서 작업할지라도 십이각 형상의 소켓 사용이 불필요함.

- 낮은 위치에 있는 나사와 돌출된 나사선 작업 시 사용하기에 적합한 긴 소켓
- 육각 팁(끝부분) 형상은 높은 동력 전달로 정확하고 볼트 작업을 가능케 하는 동시에 팁을 보호함
- 사이즈에 따른 색상 코딩으로 손쉬운 공구 찾기 가능
- 수동으로 사용 시 더 나은 그립감을 위한 하단 끝의 널링
- 수동 및 (비충격) 기계 구동에 사용, 볼 인터셉트 링 포함
- 무광택 크롬 바나듐 소재

8790 HMA 딥 1/4" 소켓



Code	EAN		mm	mm	mm	mm	
05004500001	210258		4,0	50,0	6,7	11,8	1
05004501001	210128		5,0	50,0	8,0	11,8	1
05004502001	210241		5,5	50,0	8,6	11,8	1
05004503001	210265		6,0	50,0	9,2	11,8	1
05004504001	210272		7,0	50,0	10,8	11,8	1
05004505001	210289		8,0	50,0	11,8	11,0	1
05004506001	210296		9,0	50,0	12,8	12,0	1
05004507001	210302		10,0	50,0	14,7	12,8	1
05004508001	210319		11,0	50,0	15,8	14,0	1
05004509001	210326		12,0	50,0	16,8	15,0	1
05004510001	210333		13,0	50,0	17,8	16,0	1
05004511001	210340		14,0	50,0	19,8	17,0	1
05004512001	210357		15,0	50,0	20,8	18,0	1

벨트 A 딥 1 소켓 세트, 1/4" 드라이브

Wera(베라)의 전형적인 폴리프로필렌 재질의 견고한 벨트 디자인 및 협소한 공간용 1/4" 룡(긴) 수동 및 기계식 소켓 인서트(비충격).

더 부드러운 회전 방식으로 소켓의 단단한 체결 및 간편한 제거 가능. 벨트 고리나 가방 부착용 스냅 후크 포함.

플리스 재질의 뒷면 및 벽선반공구 카트 및 Wera(베라) 2go 공구 이동 시스템에 쉽게 부착할 수 있는 벨크로 스트립 제공. 낮은 위치에서의 나사 구동 및 긴 나사산대용 수동 및 기계식 구동용(비충격) 룡(긴) 1/4" 수동 및 기계식 소켓 렌치 인서트(ISO 2725 파트 3).

사이즈별 색상코드로 필요한 공구를 신속하고 간편하게 찾을 수 있는 손쉬운 공구 찾기. 기름으로 미끄러운 손으로도 쉽게 짤 수 있음.

육각형 팁(끝부분) 형상 및 볼캐칭 홈. 육각 팁(끝부분) 형상은 높은 동력 전달 및 볼트나 나사 머리의 가장자리에 이중 육각 팁(끝부분) 형상보다 낮은 압력 가함.

작은 역회전의 미세한 톱니 라쳇으로 협소한 공간에서 조차 이중 육각 팁(끝부분) 형상이 불필요. 외측 육각 볼트 및 소켓용.

- 견고한 폴리프로필렌 재질의 벨트가 포함된 소켓 9종 세트, 1/4"
- 쉽고 빠르게 비틀어 잠금을 해제하는 원리로 안전한 고정 및 손쉬운 소켓 제거
- 협소한 공사 공간에서 비좁고 낮은 곳에 위치한 나사 및 돌출된 나사선 작업에 적합한 긴 1/4" 소켓
- 육각 팁(끝부분)형상은 높은 동력 전달로 정확하고 팁을 보호하는 나사 작업을 가능케 함
- 사이즈에 따른 색상 코딩으로 손쉬운 공구 찾기 가능

벨트 A 딥 1 소켓 세트, 1/4" 드라이브



Code	EAN		
05004525001	210371		8790 HMA Deep 1x 5,0x50,0; 1x 5,5x50,0; 1x 6,0x50,0; 1x 7,0x50,0; 1x 8,0x50,0; 1x 10,0x50,0; 1x 11,0x50,0; 1x 12,0x50,0; 1x 13,0x50,0 Belt A 0/9 1x 39,0x238,0 벨크로 스트립 30 1x 30,0x200,0

자성 딥 소켓 A Deep 1 1/4"

1/4" 드라이브 소켓 레일, 9종의 수동 및 렌치 구동(non-impact 타입)식 long 소켓 인서트들. 소켓들의 안전한 보관 및 사용을 위한 부드러운 회전 매카니즘.

낮고 길게 놓여 있는 연결부와 돌출된 나사산대용 수동 및 렌치구동(non-impact 타입)식 Wera long(긴) 1/4" 소켓 인서트들 (ISO 2725 part 3).

손쉬운 사이즈 찾기: 원하는 소켓의 사이즈를 쉽고 빠르게 찾아 사용할 수 있도록 사이즈별 색상코딩(구분)이 되어 있다.

기름이 묻은 손으로도 잡기 편하고 미끄러지지 않음. 육각 형상 및 볼 잠금 홈. 육각 형상은 볼트 나 스크류 머리부 내면에 높은 힘 및 고하중이 12각 형상 대비 적게 전달된다.

미세톱니 구조 라켓은 한정된 공간에서도 12각 형상 사용을 불필요하게 하는데 그 이유로는 라켓의 역회전 각도가 작기 때문이다.

육각 볼트 및 스크류용. 레일에 자성이 있어 임시적으로 철판에 부착이 가능하고 소켓을 끼운 후에 돌리면 잠금이 되어 소켓이 빠지지 않음, 소켓의 잠금과 풀림 보장.

- 1/4" 소켓 레일상 9종의 소켓 세트
- 인서트에 비트를 끼우고 돌리면 잠기는 레일, 자성이 있어 임시적으로 벽, 선반, 작업 카드에 부착 가능
- 쉽고 빠르게 비틀어 잠금을 해제하는 원리로 안전한 고정 및 손쉬운 소켓 제거
- 협소한 공사 공간에서 비좁고 낮은 곳에 위치한 나사 및 돌출된 나사선 작업에 적합한 긴 1/4" 소켓
- 육각 팁(끝 부분)형상은 높은 동력 전달로 정확하고 팁을 보호하는 나사 작업을 가능케 함

자성 딥 소켓 A Deep 1 1/4"



Code	EAN			
05005410001	223210			1
		● 8790 HMA Deep 1x 5,0x50,0; 1x 5,5x50,0; 1x 6,0x50,0; 1x 7,0x50,0; 1x 8,0x50,0; 1x 10,0x50,0; 1x 11,0x50,0; 1x 12,0x50,0; 1x 13,0x50,0		
		9600 1x 30,0x270,0		

8767 A 별(특스) Zyklop 비트 소켓, 1/4" 드라이브



Code	EAN							
05003390001	219602		TX 10	28,0	12,0	12,5	11,0	1
05003391001	219619		TX 20	28,0	12,0	12,5	11,0	1
05003392001	219626		TX 25	28,0	12,0	12,5	11,0	1
05003393001	219633		TX 30	28,0	12,0	12,5	11,0	1

8767 A HF 별(특스) 홀딩 기능 Zyklop 비트 소켓, 1/4" 드라이브

- 수동/전동 공구를 위한 비충격 비트 소켓
- 홀딩 기능은 나사가 공구에 단단히 고정되도록 함
- 사이즈에 따른 색상 코딩으로 손쉬운 공구 찾기 가능
- 수동으로 사용 시 더 나은 그립감을 위한 하단 끝의 널링
- 크롬 바나듐강, 무광택 크롬 도금 마감

8767 A HF 별(특스) 홀딩 기능 Zyklop 비트 소켓, 1/4" 드라이브



Code	EAN							
05003360001	186829		TX 8	28,0	12,0	12,5	11,0	1
05003361001	186843		TX 9	28,0	12,0	12,5	11,0	1
05003362001	186836		TX 10	28,0	12,0	12,5	11,0	1
05003363001	186850		TX 15	28,0	12,0	12,5	11,0	1
05003364001	186867		TX 20	28,0	12,0	12,5	11,0	1
05003365001	186874		TX 25	28,0	12,0	12,5	11,0	1
05003366001	186881		TX 25	100,0	12,0	12,5	83,0	1
05003367001	186898		TX 27	28,0	12,0	12,5	11,0	1
05003368001	186904		TX 27	100,0	12,0	12,5	83,0	1
05003369001	186911		TX 30	28,0	12,0	12,5	11,0	1
05003370001	186928		TX 30	100,0	12,0	12,5	83,0	1
05003371001	186935		TX 40	28,0	12,0	12,5	11,0	1
05003372001	186942		TX 40	100,0	12,0	12,5	83,0	1

벨트 A 3 홀딩 기능 별(독스) HF Zyklop 비트 소켓 세트, 1/4" 드라이브

최소한의 공간만 차지하는 소켓류 9종 장착된 Wera(베라)의 전형적인 폴리프로필렌 재질의 견고한 벨트. 부드럽게 비틀어 잠금해제하는 방식으로 소켓의 단단한 체결 및 간편한 제거 가능. 손쉬운 공구 찾기 사이즈별 색상코드로 필요한 공구를 쉽고 빠르게 찾기 용이.

벨트 고리나 주머니에 단단하게 고정할 수 있는 스냅 후크 포함. Wera(베라) 비트 기술의 장점을 모두 갖춘 특히 짧고 안정적인 비트 소켓. 작업물에 접근 시 나사 분실 위험을 줄여 특히 편리한 나사 작업이 가능한 홀딩 기능 있는 비트 소켓.

부직포로 되어 있는 뒷면 및 벽·선반·공구 카트 및 Wera(베라) 2go 공구 이동 시스템에 쉽게 부착할 수 있는 벨크로 스트립 제공.

- 견고한 폴리프로필렌 재질의 벨트가 포함된 비트 소켓 9종 세트, 1/4"
- Wera 비트 기술의 장점을 집약한 비트 소켓
- 나사, 볼트를 위한 비트 소켓, 홀딩 기능 탑재
- 쉽고 빠르게 비틀어 잠금을 해제하는 원리로 안전한 고정 및 손쉬운 소켓 제거
- 벨크로 스트립으로 벽·선반·공구 카트 및 Wera 2go 공구 이동 시스템에 부착 가능
- 사이즈에 따른 색상 코딩으로 손쉬운 공구 찾기 가능

벨트 A 3 홀딩 기능 별(독스) HF Zyklop 비트 소켓 세트, 1/4" 드라이브



Code	EAN		
05003882001	190772		1
		8767 A HF 1x TX 8x28,0; 1x TX 9x28,0; 1x TX 10x28,0; 1x TX 15x28,0; 1x 3,7x3,7TX 20x28,0; 1x 4,1x4,1TX 25x28,0; 1x 4,8x4,8TX 27x28,0; 1x 5,4x5,4TX 30x28,0; 1x 6,5x6,5TX 40x28,0	
		Belt A 0/9 1x 39,0x238,0	
		벨크로 스트립 30 1x 30,0x200,0	

8767 A 별(독스) HF 홀딩 기능 1 Zyklop 비트 소켓 세트, 1/4" 드라이브

- 폴리프로필렌 재질의 컴팩트한 케이스는 견고하며 가볍고 부피가 적음
- 수동/전동 공구를 위한 비충격 비트 소켓
- 홀딩 기능은 나사가 공구에 단단히 고정되도록 함
- 사이즈에 따른 색상 코딩으로 손쉬운 공구 찾기 가능
- 수동으로 사용 시 더 나은 그립감을 위한 하단 소켓 끝의 널링
- 긴 디자인

8767 A 별(독스) HF 홀딩 기능 1 Zyklop 비트 소켓 세트, 1/4" 드라이브



Code	EAN		
05003375001	191014		1
		8767 A HF 1x TX 25x100,0; 1x TX 27x100,0; 1x TX 30x100,0; 1x TX 40x100,0	
		벨크로 스트립 70 1x 50,0x70,0	

8740 A HF 홀딩 기능 Zyklop 비트 소켓, 1/4" 드라이브

- 수동/전동 공구를 위한 비충격 비트 소켓
- 홀딩 기능은 나사가 공구에 단단히 고정되도록 함
- 특수형상 육각(Hex-Plus)은 소켓 머리 나사의 수명을 늘려줌

8740 A HF 홀딩 기능 Zyklop 비트 소켓, 1/4" 드라이브



Code	EAN		mm	mm	mm	mm		
05003332001	187123		3,0	28,0	12,0	12,5	1	
05003333001	187178		4,0	28,0	12,0	12,5	1	
05003334001	187185		4,0	100,0	12,0	12,5	1	
05003335001	187192		5,0	28,0	12,0	12,5	1	
05003336001	187208		5,0	100,0	12,0	12,5	1	
05003337001	187215		6,0	28,0	12,0	12,5	1	
05003338001	187222		6,0	100,0	12,0	12,5	1	
05003341001	189547		7,0	28,0	12,0	12,5	1	
05003342001	189554		7,0	100,0	12,0	12,5	1	
05003339001	187239		8,0	28,0	12,0	12,5	1	
05003340001	187246		8,0	100,0	12,0	12,5	1	
05003383001	189868			1/8"	28,0	12,0	12,5	1
05003384001	189875			9/64"	28,0	12,0	12,5	1
05003385001	189882			5/32"	28,0	12,0	12,5	1
05003386001	189899			3/16"	28,0	12,0	12,5	1
05003387001	189905			7/32"	28,0	12,0	12,5	1
05003388001	189912			1/4"	28,0	12,0	12,5	1
05003389001	189844			5/16"	28,0	12,0	12,5	1

8740 A Zyklop 비트 소켓, 1/4" 드라이브

- 수동/전동 공구를 위한 비충격 비트 소켓
- 특수형상 육각(Hex-Plus)은 소켓 머리 나사의 수명을 늘려줌

8740 A Zyklop 비트 소켓, 1/4" 드라이브



Code	EAN		mm	mm	mm	mm		
05003330001	187154		2,0	28,0	12,0	12,5	1	
05003331001	187161		2,5	28,0	12,0	12,5	1	
05003380001	189820			5/64"	28,0	12,0	12,5	1
05003381001	189837			3/32"	28,0	12,0	12,5	1
05003382001	189851			7/64"	28,0	12,0	12,5	1

벨트 A 2 홀딩 기능 Zyklop Hex-Plus 비트 소켓 세트, 1/4" 드라이브

최소한의 공간만 차지하는 인치 타입 육각 비트 소켓류 8종 장착된 Wera(베라)의 전형적인 폴리프로필렌 재질의 견고한 벨트.

부드럽게 비틀어 잠금해제하는 방식으로 소켓의 단단한 체결 및 간편한 제거 가능.

손쉬운 공구 찾기 사이즈별 색상코드로 필요한 공구를 쉽고 빠르게 찾기 용이.

벨트 고리나 주머니에 단단하게 고정할 수 있는 스냅 후크 포함.

부직포로 되어 있는 뒷면 및 벽·선반·공구 카트 및 Wera(베라) 2go 공구 이동 시스템에 쉽게 부착할 수 있는 벨크로 스트립 제공.

- 견고한 폴리프로필렌 재질의 벨트가 포함된 비트 소켓 8종 세트, 1/4"
- Wera 비트 기술의 장점을 집약한 비트 소켓
- 홀딩 기능이 있는 육각 소켓 나사용 비트 소켓
- 사이즈에 따른 색상 코딩으로 손쉬운 공구 찾기 가능
- 쉽고 빠르게 비틀어 잠금을 해제하는 원리로 안전한 고정 및 손쉬운 소켓 제거
- 벨크로 스트립으로 벽·선반·공구 카트 및 Wera 2go 공구 이동 시스템에 부착 가능

벨트 A 2 홀딩 기능 Zyklop Hex-Plus 비트 소켓 세트, 1/4" 드라이브



Code	EAN			
05003881001	190765			1
		8740 A	1x 2,0x28,0; 1x 2,5x28,0	
		8740 A HF	1x 3,0x28,0; 1x 4,0x28,0; 1x 5,0x28,0; 1x 6,0x28,0; 1x 7,0x28,0; 1x 8,0x28,0	
		Belt A 0/8	1x 39,0x220,0	
		벨크로 스트립 30	1x 30,0x200,0	

8740 A HF 홀딩 기능 1 Zyklop 비트 소켓 세트, 1/4" 드라이브

- 폴리프로필렌 재질의 컴팩트한 케이스는 견고하며 가볍고 부피가 적음
- 수동/전동 공구를 위한 비충격 비트 소켓
- 홀딩 기능은 나사가 공구에 단단히 고정되도록 함
- 사이즈에 따른 색상 코딩으로 손쉬운 공구 찾기 가능
- 수동으로 사용 시 더 나은 그립감을 위한 하단 소켓 끝의 널링
- 긴 디자인

8740 A HF 홀딩 기능 1 Zyklop 비트 소켓 세트, 1/4" 드라이브



Code	EAN			
05003345001	191007			1
		○	8740 A HF 1x 4,0x100,0; 1x 5,0x100,0; 1x 6,0x100,0; 1x 7,0x100,0; 1x 8,0x100,0	
			벨크로 스트립 70 1x 50,0x70,0	

8751 A Phillips Zyklop 비트 소켓, 1/4" 드라이브

- 매우 짧음

8751 A Phillips Zyklop 비트 소켓, 1/4" 드라이브



Code	EAN	+	mm	mm	mm	mm	
05003350001	187253	PH 1	28,0	12,0	11,0	12,5	1
05003351001	187260	PH 2	28,0	12,0	11,0	12,5	1
05003352001	187277	PH 3	28,0	12,0	11,0	12,5	1

8755 A Pozidriv Zyklop 비트 소켓, 1/4" 드라이브

- 매우 짧음

8755 A Pozidriv Zyklop 비트 소켓, 1/4" 드라이브

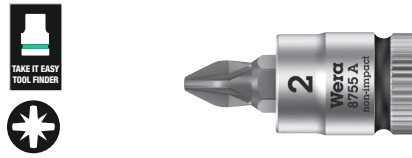

Code	EAN	+	mm	mm	mm	mm	
05003353001	187284	PZ 1	28,0	12,0	11,0	12,5	1
05003354001	187291	PZ 2	28,0	12,0	11,0	12,5	1
05003355001	187307	PZ 3	28,0	12,0	11,0	12,5	1

8700 A FL 슬롯 나사 Zyklop 비트 소켓, 1/4" 드라이브

- 매우 짧음

8700 A FL 슬롯 나사 Zyklop 비트 소켓, 1/4" 드라이브

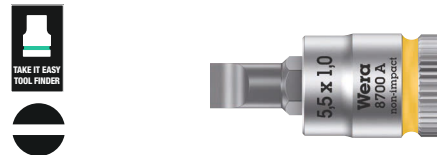

Code	EAN	mm	mm	mm	mm	mm	mm	
05003320001	187314	0,8	5,5	28,0	12,0	11,0	11,0	1
05003321001	187321	1,0	5,5	28,0	12,0	11,0	11,0	1
05003322001	187338	1,2	6,5	28,0	12,0	11,0	11,0	1

8796 LA 자유 회전 슬리브 Zyklop "플렉서블 락" 긴(롱) 연장대, 1/4"

- 볼 잠금 장치를 부착한 1/4" 사각 소켓
- 부착된 공구를 잠그거나 신속하게 교체할 수 있는 두 가지 잠금 기능 탑재
- 자유로이 회전하는 커버를 적용하여 나사와 너트를 보다 빠르게 풀고 조임 가능

8796 LA 자유 회전 슬리브 Zyklop "플렉서블 락" 긴(롱) 연장대, 1/4"



Code	EAN	1/4"	mm					
05003531001	121059	1/4"	150,0					1

8796 SA 자유 회전 슬리브 Zyklop "플렉서블 락" 짧은 연장대, 1/4"

- 볼 잠금 장치를 부착한 1/4" 사각 소켓
- 부착된 공구를 잡거나 신속하게 교체할 수 있는 두 가지 잠금 기능 탑재
- 자유로이 회전하는 커버를 적용하여 나사와 너트를 보다 빠르게 풀고 조임 가능

8796 SA 자유 회전 슬리브 Zyklop "플렉서블 락" 짧은 연장대, 1/4"



Code	EAN	□	mm						
05003530001	121042	1/4"	75,0						1

8794 LA 자유 회전 슬리브 Zyklop 긴(롱) 연장대, 1/4"

Wera의 Zyklop 연장대, 양방향으로 빠르고 자유롭게 회전시켜 작업하게 하기 위한 커버를 적용하여 나사와 너트를 보다 빠르게 풀고 조임 가능. 고품질 크롬 바나듐강, 무광택 크롬 도금 마감.

8794 LA 자유 회전 슬리브 Zyklop 긴(롱) 연장대, 1/4"



Code	EAN	□	mm						
05003526001	121073	1/4"	150,0						1

8794 SA 자유 회전 슬리브 Zyklop 짧은 연장대, 1/4"

Wera의 Zyklop 연장대, 양방향으로 빠르고 자유롭게 회전시켜 작업하게 하기 위한 커버를 적용하여 나사와 너트를 보다 빠르게 풀고 조임 가능. 고품질 크롬 바나듐강, 무광택 크롬 도금 마감.

8794 SA 자유 회전 슬리브 Zyklop 짧은 연장대, 1/4"



Code	EAN	□	mm						
05003525001	121066	1/4"	75,0						1

8789 A Zyklop 슬라이딩 T-핸들, 1/4"

높은 토크 전달을 위한 Wera의 Zyklop T형 손잡이. 볼 잠금 장치를 부착한 1/4" 사각 소켓에 적용. 조정 가능한 드라이브로 유연하게 사용 가능. 고품질 크롬 바나듐강, 무광택 크롬 도금 마감.

8789 A Zyklop 슬라이딩 T-핸들, 1/4"



Code	EAN	□	mm						
05003524001	121493	1/4"	110,0						3

8795 A Zyklop 범용 조인트, 1/4"

볼 잠금 장치가 포함된 1/4" 사각 소켓용 Zyklop 범용 조인트.

8795 A Zyklop 범용 조인트, 1/4"



Code	EAN	□	mm						
05003528001	121509	1/4"	35,5						1

8784 A1 Zyklop 비트 어댑터, 1/4"

- 신속 분리 척(물림식)으로 빠른 비트 교체가 가능한 1/4" Zyklop 어댑터

8784 A1 Zyklop 비트 어댑터, 1/4"



Code	EAN				mm				
05003529001	121035	1/4"	1/4"	37,0					1

8794 A Zyklop 전방향 회전고리 연장대 1종, 1/4"

Wera Zyklop용 전방향 회전고리 연장대. 회전고리 각도를 전방향 15°로 설정 가능. 이를 통해 제한된 공간에서도 빠르고 정확한 작업 가능.

8794 A Zyklop 전방향 회전고리 연장대 1종, 1/4"



Code	EAN			mm					
05003527001	121080	1/4"	56,0						1

소켓 레일 A (벨트), 9구, 소켓 미포함



Code	EAN								
05003891001	192424								1
								Belt A 0/9 1x 39,0x238,0	
								벨크로 스트립 30 1x 30,0x200,0	

소켓 레일 A (벨트), 8구, 소켓 미포함



Code	EAN								
05003890001	192417							1	
								Belt A 0/8 1x 39,0x220,0	
								벨크로 스트립 30 1x 30,0x200,0	

9600 1/4" 자성 딥 소켓(소켓 미장착)

1종 소켓 레일, 소켓 미장착. 1/4" 드라이브 소켓 및 비트 소켓을 10개 까지 끼울 수 있는 소켓 인서트. 레일에 자성이 있어 임시적으로 철판에 부착이 가능하고 소켓을 끼운 후에 돌리면 잠금이 되어 소켓이 빠지지 않음, 소켓의 잠금과 풀림 보장.

- 인서트에 비트를 끼우고 돌리면 잠기는 레일, 자성이 있어 임시적으로 벽, 선반, 작업 카트에 부착 가능
- 쉽고 빠르게 비틀어 잠금을 해제하는 원리로 안전한 고정 및 손쉬운 소켓 제거
- 미장착, 1/4" 소켓 10개 거치용

9600 1/4" 자성 딥 소켓(소켓 미장착)

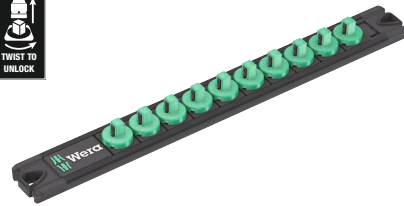
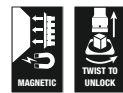

Code	EAN			mm	mm				
05136420001	223326	30,0	270,0						1

Zyklop Speed - 믿을 수 없을 만큼 빠르고 유연합니다



최소한의 공간에 공구를 많이 보관할 수 있는 매우 컴팩트한 세트. 견고하고 내구성이 뛰어난 폴리프로필렌 재질의 특별한 파우치 케이스로 완전히 새로운 라쳇 세트라는 느낌을 선사. 작업장 선반의 공간을 절약할 수 있도록 세워서 보관 가능.

외부가 폴리프로필렌 재질로 되어 있어 추가적인 표면 보호 가능. 작은 부피와 무게로 더 간편해진 휴대성. 손쉬운 공구 찾기: 사이즈별 색상코드.

- 자유로이 회전하는 라쳇 머리, 5개의 잠금 위치를 사전 지정 가능
- 72개로 이루어진 미세 톱니 구조
- 역회전 각도는 5°에 불과
- 양방향으로 회전이 가능한 커버는 작업 속도를 높여줌
- 사이즈에 따른 색상 코딩으로 손쉬운 공구 찾기 가능
- 폴리프로필렌 재질의 컴팩트한 케이스는 견고하며 가볍고 부피가 적음

8100 SB 일체형 Zyklop Speed 라쳇 세트, 3/8" 드라이브

- 옆으로 틀어 잠금 해제하는 시스템으로 라쳇을 쉽게 빼낼 수 있다.

8100 SB 일체형 Zyklop Speed 라쳇 세트, 3/8" 드라이브



Code	EAN		
05003536001	4013288 225573		1
		8000 B 1x 3/8"x199,0	
		8794 B 1x 3/8"x76,0	
		8796 LB 1x 3/8"x200,0	
		8790 HMB HF 1x 6,0x29,0; 1x 7,0x29,0; 1x 8,0x29,0; 1x 9,0x29,0; 1x 10,0x29,0; 1x 11,0x29,0; 1x 12,0x29,0; 1x 13,0x29,0; 1x 14,0x29,0; 1x 15,0x29,0; 1x 16,0x29,0; 1x 17,0x29,0; 1x 18,0x29,0; 1x 19,0x29,0	
		8767 B HF 1x TX 10x35,0; 1x TX 15x35,0; 1x TX 20x35,0; 1x TX 25x35,0; 1x TX 27x35,0; 1x TX 30x35,0; 1x TX 40x35,0; 1x TX 45x38,5; 1x TX 50x38,5	
		8740 B HF 1x 3,0x35,0; 1x 4,0x35,0; 1x 5,0x35,0; 1x 6,0x35,0; 1x 7,0x38,5; 1x 8,0x38,5; 1x 9,0x38,5; 1x 10,0x38,5	
		너트 추출기 1x 14,0x43,0	
		벨크로 스트립 240 1x 50,0x240,0	

8100 SB 6 Zyklop 스피드 라켓 세트, 3/8" 드라이브, 밀리 타입



8100 SB 9 Zyklop 스피드 라켓 세트, 3/8" 드라이브, 인치 타입



Code	EAN		
05004046001	4013288 173911		1
		<input type="checkbox"/> 8000 B 1x 3/8"x199,0	
		<input checked="" type="checkbox"/> 8790 HMB 1x 8,0x29,0; 1x 10,0x29,0; 1x 12,0x29,0; 1x 13,0x29,0; 1x 15,0x29,0; 1x 16,0x30,0; 1x 17,0x30,0; 1x 18,0x30,0; 1x 19,0x30,0	
		<input checked="" type="checkbox"/> <input type="checkbox"/> 8794 LB 1x 3/8"x200,0	
		<input checked="" type="checkbox"/> <input type="checkbox"/> 8794 B 1x 3/8"x76,0	
		<input checked="" type="checkbox"/> <input type="checkbox"/> 8784 B1 1x 1/4"x3/8"x44,0	
		<input checked="" type="checkbox"/> 851/4 TZ PH 1x PH 1x50; 1x PH 2x50; 1x PH 3x50	
		<input checked="" type="checkbox"/> 855/4 TZ PZ 1x PZ 1x50; 1x PZ 2x50; 1x PZ 3x50	
		<input checked="" type="checkbox"/> 867/4 Z TORX® 1x TX 20x50; 1x TX 25x50; 1x TX 27x50; 1x TX 30x50; 1x TX 40x50	
		<input type="checkbox"/> 840/4 Z Hex-Plus 1x 4,0x50; 1x 5,0x50; 1x 6,0x50; 1x 8,0x50	
		<input type="checkbox"/> 800/4 Z 1x 1,0x5,5x50	

Code	EAN		
05004049001	4013288 173980		1
		<input type="checkbox"/> 8000 B 1x 3/8"x199,0	
		<input checked="" type="checkbox"/> 8790 HMB 1x 1/4"x29,0; 1x 3/16"x29,0; 1x 3/8"x29,0; 1x 7/16"x29,0; 1x 1/2"x29,0; 1x 9/16"x29,0; 1x 5/8"x30,0; 1x 11/16"x30,0; 1x 3/4"x30,0	
		<input checked="" type="checkbox"/> <input type="checkbox"/> 8794 LB 1x 3/8"x200,0	
		<input checked="" type="checkbox"/> <input type="checkbox"/> 8794 B 1x 3/8"x76,0	
		<input checked="" type="checkbox"/> <input type="checkbox"/> 8784 B1 1x 1/4"x3/8"x44,0	
		<input checked="" type="checkbox"/> 851/4 TZ PH 1x PH 1x50; 1x PH 2x50; 1x PH 3x50	
		<input checked="" type="checkbox"/> 855/4 TZ PZ 1x PZ 1x50; 1x PZ 2x50; 1x PZ 3x50	
		<input checked="" type="checkbox"/> 867/4 Z TORX® 1x TX 20x50; 1x TX 25x50; 1x TX 27x50; 1x TX 30x50; 1x TX 40x50	
		<input type="checkbox"/> 840/4 Z Hex-Plus 1x 3/16"x50; 1x 7/32"x50; 1x 1/4"x50; 1x 5/16"x50	
		<input type="checkbox"/> 800/4 Z 1x 1,0x5,5x50	

8100 SB 2 Zyklop 스피드 라쳇 세트, 3/8" 드라이브, 밀리 타입

- 견고한 금속 케이스를 포함한 43종 세트

8100 SB 2 Zyklop 스피드 라쳇 세트, 3/8" 드라이브, 밀리 타입



Code	EAN		
05003594001	4013288 121141		1
		<ul style="list-style-type: none"> 8000 B 1x 3/8"x199,0 8790 HMB 1x 6,0x29,0; 1x 7,0x29,0; 1x 8,0x29,0; 1x 9,0x29,0; 1x 10,0x29,0; 1x 11,0x29,0; 1x 12,0x29,0; 1x 13,0x29,0; 1x 14,0x29,0; 1x 15,0x29,0; 1x 16,0x30,0; 1x 17,0x30,0; 1x 18,0x30,0; 1x 19,0x30,0; 1x 20,0x30,0; 1x 21,0x30,0; 1x 22,0x30,0; 1x 24,0x32,0 8789 B 1x 3/8"x165,0 8794 B 1x 3/8"x76,0 8795 B 1x 3/8"x50,0 8784 B1 1x 1/4"x3/8"x44,0 8796 SB 1x 3/8"x125,0 8796 LB 1x 3/8"x200,0 851/1 Z PH 1x PH 2x25; 1x PH 3x25 855/1 Z PZ 1x PZ 2x25; 1x PZ 3x25 867/1 Z TORX® B0 1x TX 10x25; 1x TX 15x25; 1x TX 20x25; 1x TX 25x25; 1x TX 27x25; 1x TX 30x25; 1x TX 40x25 840/1 Z Hex-Plus 1x 3,0x25; 1x 4,0x25; 1x 5,0x25; 1x 6,0x25; 1x 8,0x25; 1x 10,0x25 800/1 Z 1x 1,0x5,5x25 	

8100 SB 4 Zyklop 스피드 라쳇 세트, 3/8" 드라이브, 인치 타입

- 견고한 금속 케이스에 들어있는 38종 세트

8100 SB 4 Zyklop 스피드 라쳇 세트, 3/8" 드라이브, 인치 타입



Code	EAN		
05003596001	4013288 121165		1
		<ul style="list-style-type: none"> 8000 B 1x 3/8"x199,0 8790 HMB 1x 1/4"x29,0; 1x 5/16"x29,0; 1x 11/32"x29,0; 1x 3/8"x29,0; 1x 7/16"x29,0; 1x 1/2"x29,0; 1x 9/16"x29,0; 1x 5/8"x30,0; 1x 11/16"x30,0; 1x 3/4"x30,0; 1x 13/16"x30,0; 1x 7/8"x30,0 8789 B 1x 3/8"x165,0 8794 B 1x 3/8"x76,0 8795 B 1x 3/8"x50,0 8784 B1 1x 1/4"x3/8"x44,0 8796 SB 1x 3/8"x125,0 8796 LB 1x 3/8"x200,0 851/1 Z PH 1x PH 2x25; 1x PH 3x25 855/1 Z PZ 1x PZ 2x25; 1x PZ 3x25 867/1 Z TORX® B0 1x TX 10x25; 1x TX 15x25; 1x TX 20x25; 1x TX 25x25; 1x TX 27x25; 1x TX 30x25; 1x TX 40x25 800/1 Z 1x 1,0x5,5x25 840/1 Z Hex-Plus 1x 5/64"x25; 1x 3/32"x25; 1x 1/8"x25; 1x 9/64"x25; 1x 5/32"x25; 1x 3/16"x25; 1x 7/32"x25 	

Zyklop Speed - 믿을 수 없을 만큼 빠르고 유연합니다

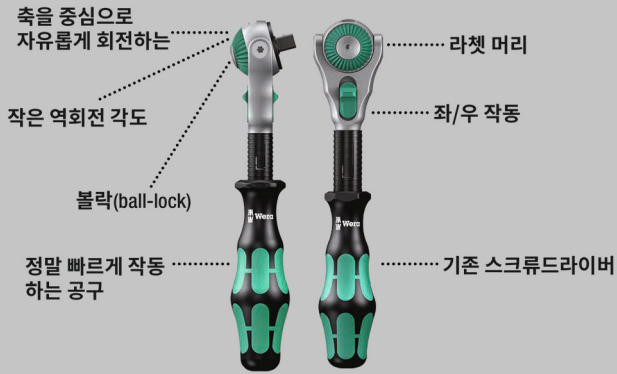

다양한 부속품을 포함한 일반 자전거 정비용 3/8" 라켓 세트 27종 3/8" 드라이브 사이클롭 스피드 라켓 1종, 사이클롭 소켓류 10종, 협소한 작업 공간에서 사용하기 용이한 길이 30mm 및 초슬림한 팁(끝부분) 형상 사이클롭 비트 소켓 2종, 손쉬운 공구 찾기: 사이즈별 색상코드.

빠르게 회전하는 커버로 덮여 있는 사이클롭 연장대(짧은) 1종, 전방향 회전고리 연장대 1종, 비트 어댑터 1종, 3/8" 사각 머리에서 1/2" 사각 머리 연결품 1종, 비트류 10종, 단단함, 범용.

매우 견고하고 내구성이 좋은 폴리프로필렌 재질의 파우치 케이스로 협소한 공간에 공구를 많이 보관할 수 있는 초소형 세트. 작업장 선반에 깔끔하게 정리할 수 있도록 똑바로 세워 보관 가능.

외부가 폴리프로필렌 재질로 되어 있어 추가적인 표면 보호. 작은 부피와 무게로 더 간편해진 휴대성.

- 회전식 라켓 머리가 있는 미세 톱니 구조의 사이클롭 스피드 라켓 포함 27종 3/8" 라켓 세트, 푸쉬버튼 릴리스 및 좌/우 변환
- 좁은 공간에서 작업을 가능케 하는 낮은 반환각(5°)
- 도로 주행, 산악 및 전기 자전거에 가장 널리 쓰이는 나사들용 소켓 및 비트류
- 가벼운 무게로 휴대성이 좋은 견고한 폴리프로필렌 재질의 파우치 케이스에 담긴 모음
- 자전거 정비용 특수 공구 홀딩용, 3/8" 사각 머리 소켓과 1/2" 외측 사각 머리 연결 어댑터

자전거 정비용 세트 7



Code	EAN		
05004175001	4013288 220608		1
		8000 B 1x 3/8"x199,0	
		8790 HMB 1x 6,0x29,0; 1x 7,0x29,0; 1x 8,0x29,0; 1x 9,0x29,0; 1x 10,0x29,0; 1x 11,0x29,0; 1x 12,0x29,0; 1x 13,0x29,0; 1x 14,0x29,0	
		8790 HMB Deep 1x 15,0x64,0	
		8740 B 1x 8,0x100,0; 1x 10,0x100,0	
		8794 B 1x 3/8"x76,0	
		8784 B1 1x 1/4"x3/8"x44,0	
		8794 SB 1x 3/8"x125,0	
		781 B 1x 781 B/C, 1/2"x36,0x3/8"	
		840/4 Z Hex-Plus 1x 3,0x50; 1x 4,0x50; 1x 5,0x50; 1x 6,0x50	
		867/4 Z TORX® 1x TX 10x50; 1x TX 15x50; 1x TX 20x50; 1x TX 25x50; 1x TX 27x50; 1x TX 30x50	

8000 B Zyklop 스피드 라켓, 3/8" 드라이브

- 5가지 라켓을 하나로 결합
- 플라이휠 디자인과 더불어 양방향으로 회전이 가능하고 쉽게 쥘 수 있는 커버로 작업 속도를 획기적으로 높임
- 자유로이 회전하는 라켓 머리, 누름 버튼, 좌우 전환 가능
- 미세 톱니 구조로 역회전 각도는 5°에 불과
- 스크류드라이버로도 사용 가능

8000 B Zyklop 스피드 라켓, 3/8" 드라이브



Code	EAN						
05003550001	4013288 121875	3/8"	199,0				1

8000 B SB Zyklop 스피드 래칫, 3/8" 드라이브



Code		EAN		3
05073261001	128041	4013288	8000 B	
		128041	1x 3/8"x199,0	

8100 SB 12 Zyklop Comfort 래칫 세트, 리버싱 레버, 3/8" 드라이브, 미터법

가볍고 견고하며 내구성이 우수한 직물제 상자에 들어 있는 16피스 Zyklop Comfort 래칫 세트. Zyklop Comfort 래칫의 이중 재질 플라스틱 슬리브는 추운 날씨에서도 작업을 편안하게 해 주는 동시에 표면이 손상되지 않도록 보호한다.

Zyklop Impaktor 소켓은 극한 요구 사항에서 사용해도 평균보다 높은 사용 수명을 자랑한다.

"Take it easy" 톨 파인더(사이드별 색상 코드 지정)를 통해 필요한 사이즈에 쉽게 접근할 수 있다. 또한 Zyklop 확장 장치를 사용하면 접근하기 어려운 나사와 볼트를 쉽게 조작할 수 있다.

8100 SB 12 Zyklop Comfort 래칫 세트, 리버싱 레버, 3/8" 드라이브, 미터법



Code		EAN		1
05005530001	227980	4013288	8010 B	
			1x 3/8"x230,0	
			8790 B Impaktor	
			1x 8,0x30,0; 1x 10,0x30,0; 1x 11,0x30,0; 1x 12,0x30,0; 1x 13,0x30,0; 1x 14,0x30,0; 1x 15,0x30,0; 1x 16,0x30,0; 1x 17,0x30,0; 1x 18,0x30,0; 1x 19,0x30,0; 1x 21,0x32,0; 1x 22,0x32,0; 1x 24,0x32,0	
			8798 B	
			1x 3/8"x152,4	

8100 SB 13 Zyklop Comfort 래칫 세트, 리버싱 레버, 3/8" 드라이브, 야드파운드법

- 11피스 Zyklop Comfort 래칫 세트, 야드파운드법 사이즈

8100 SB 13 Zyklop Comfort 래칫 세트, 리버싱 레버, 3/8" 드라이브, 야드파운드법



Code	EAN				
05005531001	227973				1
		○	8010 B 1x 3/8"x230,0		
		●	8790 B Impaktor 1x 1/4"x30,0; 1x 5/16"x30,0; 1x 3/8"x30,0; 1x 7/16"x30,0; 1x 1/2"x30,0; 1x 9/16"x30,0; 1x 5/8"x30,0; 1x 11/16"x30,0; 1x 3/4"x30,0		
		●○	8798 B 1x 3/8"x152,4		

8010 B Zyklop Comfort 래칫, 리버싱 레버와 3/8" 드라이브 포함

리버싱 레버가 있는 강력한 Wera 스타일 Zyklop Comfort 래칫. 편안한 이중 재질 플라스틱 슬리브. 민감한 표면을 보호한다. 매우 협소한 공간에서도 작업할 수 있는 슬림형 디자인.

톱니가 80개에 이르는 미세 치형으로 4.5°의 낮은 복귀각이 가능하다. 회전 방향을 쉽게 바꿀 수 있는 리버싱 레버가 있음. 푸시 버튼을 통한 안전한 소켓 잠금 기능이 있음.

8010 B Zyklop Comfort 래칫, 리버싱 레버와 3/8" 드라이브 포함



Code	EAN						
05005540001	227195	3/8"	230,0				1

체결된 소켓을 빼내는 누름버튼이 연결된 사각 드라이브 탑재 Zyklop Metal



최소한의 공간에 공구를 많이 보관할 수 있는 매우 컴팩트한 세트. 견고하고 내구성이 뛰어난 폴리프로필렌 재질의 특별한 파우치 케이스로 완전히 새로운 라쳇 세트라는 느낌을 선사. 작업장 선반의 공간을 절약할 수 있도록 세워서 보관 가능. 외부가 폴리프로필렌 재질로 되어 있어 추가적인 표면 보호 가능. 작은 부피와 무게로 더 간편해진 휴대성. 손쉬운 공구 찾기: 사이즈별 색상코드.

- 매우 슬림한 라쳇, 긴 레버 포함
- 역회전 각도는 4°에 불과
- 안전한 소켓 잠금
- 분리 불가한 소켓 탈착용 누름 버튼이 연결된 사각 드라이브로 편리하게 방향 전환 가능

8100 SB 7 Zyklop 금속 라쳇 세트, 누름 버튼이 연결된 사각 드라이브, 3/8" 드라이브, 밀리 타입



Code	EAN		
05004047001	4013288 173867		1
		8003 B 1x 3/8"x222,0	
		8790 HMB 1x 8,0x29,0; 1x 10,0x29,0; 1x 12,0x29,0; 1x 13,0x29,0; 1x 15,0x29,0; 1x 16,0x30,0; 1x 17,0x30,0; 1x 18,0x30,0; 1x 19,0x30,0	
		8794 LB 1x 3/8"x200,0	
		8794 B 1x 3/8"x76,0	
		8784 B1 1x 1/4"x3/8"x44,0	
		851/1 Z PH 1x PH 1x25; 1x PH 2x25; 1x PH 3x25	
		855/1 Z PZ 1x PZ 1x25; 1x PZ 2x25	
		867/1 TORX® 1x TX 15x25; 1x TX 20x25; 1x TX 25x25; 1x TX 27x25; 1x TX 30x25; 1x TX 40x25	
		840/1 Z Hex-Plus 1x 3,0x25; 1x 4,0x25; 1x 5,0x25; 1x 6,0x25; 1x 8,0x25	

8100 SB 10 Zyklop 금속 라쳇 세트, 누름 버튼이 연결된 사각 드라이브, 3/8" 드라이브, 인치 타입



Code	EAN			
05004050001	4013288 173935			1
		□	8003 B 1x 3/8"x222,0	
		●	8790 HMB 1x 1/4"x29,0; 1x 5/16"x29,0; 1x 3/8"x29,0; 1x 7/16"x29,0; 1x 1/2"x29,0; 1x 9/16"x29,0; 1x 5/8"x30,0; 1x 11/16"x30,0; 1x 3/4"x30,0	
		●	8794 LB 1x 3/8"x200,0	
		●	8794 B 1x 3/8"x76,0	
		●	8784 B1 1x 1/4"x3/8"x44,0	
		+	851/1 Z PH 1x PH 1x25; 1x PH 2x25; 1x PH 3x25	
		+	855/1 Z PZ 1x PZ 1x25; 1x PZ 2x25	
		☆	867/1 TORX® 1x TX 15x25; 1x TX 20x25; 1x TX 25x25; 1x TX 27x25; 1x TX 30x25; 1x TX 40x25	
		○	840/1 Z Hex-Plus 1x 5/32"x25; 1x 3/16"x25; 1x 7/32"x25; 1x 1/4"x25; 1x 5/16"x25	

8003 B Zyklop 금속 라쳇, 누름 버튼이 연결된 사각 드라이브, 3/8" 드라이브

- 볼 잠금 장치를 부착한 3/8" 사각 소켓
- 매우 슬림한 라쳇, 긴 레버 포함
- 역회전 각도는 4°에 불과
- 안전한 소켓 잠금
- 분리 불가능한 소켓 탈착용 누름 버튼이 연결된 사각 드라이브로 편리하게 방향 전환 가능

8003 B Zyklop 금속 라쳇, 누름 버튼이 연결된 사각 드라이브, 3/8" 드라이브



Code	EAN	□	mm	mm	mm		
05004033001	174031	3/8"	222,0	27	29		3

스위치 레버가 장착된 Zyklop Metal



단단한 소켓 고정 방식.

편리한 방향 전환이 가능한 스위치 레버.

슬림한 디자인.

작은 역회전 각도 (5도).

초슬림. 긴 지렛대.

단조된 크롬 몰리브덴 강철 재질의 라쳇.

최소한의 공간에 공구를 많이 보관할 수 있는 매우 컴팩트한 세트. 견고하고 내구성이 뛰어난 폴리프로필렌 재질의 특별한 파우치 케이스로 완전히 새로운 라쳇 세트라는 느낌을 선사.

작업장 선반의 공간을 절약할 수 있도록 세워서 보관 가능. 외부가 폴리프로필렌 재질로 되어 있어 추가적인 표면 보호 가능.

작은 부피와 무게로 더 간편해진 휴대성. 손쉬운 공구 찾기: 사이즈별 색상코드.

- 편리한 방향 전환과 안전한 소켓 잠금을 위한 스위치 레버 장착
- 매우 슬림한 라쳇, 긴 레버 포함
- 역회전 각도는 5°에 불과
- 사이즈에 따른 색상 코딩으로 손쉬운 공구 찾기 가능

8100 SB 8 Zyklop 금속 라쳇 세트, 스위스 레버, 3/8" 드라이브, 밀리 타입

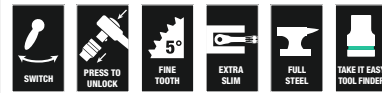

Code	EAN		
05004048001	4013288 173928		1
		8004 B 1x 3/8"x222,0	
		8790 HMB 1x 8,0x29,0; 1x 10,0x29,0; 1x 12,0x29,0; 1x 13,0x29,0; 1x 15,0x29,0; 1x 16,0x30,0; 1x 17,0x30,0; 1x 18,0x30,0; 1x 19,0x30,0	
		8794 LB 1x 3/8"x200,0	
		8794 B 1x 3/8"x76,0	
		8784 B1 1x 1/4"x3/8"x44,0	
		851/1 Z PH 1x PH 1x25; 1x PH 2x25; 1x PH 3x25	
		855/1 Z PZ 1x PZ 1x25; 1x PZ 2x25	
		867/1 TORX® 1x TX 15x25; 1x TX 20x25; 1x TX 25x25; 1x TX 27x25; 1x TX 30x25; 1x TX 40x25	
		840/1 Z Hex-Plus 1x 3,0x25; 1x 4,0x25; 1x 5,0x25; 1x 6,0x25; 1x 8,0x25	

8100 SB 11 Zyklop 금속 라쳇 세트, 스위치 레버 3/8" 드라이브, 인치 타입



Code	EAN			
05004051001	4013288 173959			1
		□	8004 B 1x 3/8"x222,0	
		●	8790 HMB 1x 1/4"x29,0; 1x 5/16"x29,0; 1x 3/8"x29,0; 1x 7/16"x29,0; 1x 1/2"x29,0; 1x 9/16"x29,0; 1x 5/8"x30,0; 1x 11/16"x30,0; 1x 3/4"x30,0	
		□	8794 LB 1x 3/8"x200,0	
		□	8794 B 1x 3/8"x76,0	
		□	8784 B1 1x 1/4"x3/8"x44,0	
		+	851/1 Z PH 1x PH 1x25; 1x PH 2x25; 1x PH 3x25	
		+	855/1 Z PZ 1x PZ 1x25; 1x PZ 2x25	
		+	867/1 TORX® 1x TX 15x25; 1x TX 20x25; 1x TX 25x25; 1x TX 27x25; 1x TX 30x25; 1x TX 40x25	
		○	840/1 Z Hex-Plus 1x 5/32"x25; 1x 3/16"x25; 1x 7/32"x25; 1x 1/4"x25; 1x 5/16"x25	

8100 SB HF 1 Zyklop 금속 라쳇 세트, 스위치 레버, 3/8" 드라이브, 홀딩, 밀리 타입

- 사이즈에 따른 색상 코딩으로 손쉬운 소켓 찾기 가능

8100 SB HF 1 Zyklop 금속 라쳇 세트, 스위치 레버, 3/8" 드라이브, 홀딩, 밀리 타입



Code	EAN			
05003785001	4013288 195081			1
		□	8004 B 1x 3/8"x222,0	
		●	8790 HMB HF 1x 8,0x29,0; 1x 10,0x29,0; 1x 12,0x29,0; 1x 13,0x29,0; 1x 15,0x29,0; 1x 16,0x29,0; 1x 17,0x29,0; 1x 18,0x29,0; 1x 19,0x29,0	
		□	8794 LB 1x 3/8"x200,0	
		□	8794 B 1x 3/8"x76,0	
			너트 추출기 1x 14,0x43,0	
			벨크로 스트립 240 1x 50,0x240,0	

Zyklop 금속 라쳇 스위치, 3/8"

- 볼 잠금 장치를 부착한 3/8" 사각 소켓
- 편리한 방향 전환과 안전한 소켓 잠금을 위한 스위치 레버 장착
- 매우 슬림한 라쳇, 긴 레버 포함
- 역회전 각도는 5°에 불과
- 안전한 소켓 잠금

8004 B Zyklop 금속 라쳇, 스위치 레버, 3/8" 드라이브



Code	EAN	□	⌘	⌘	⌘		
05004034001	4013288 174048	3/8"	222,0	26	29		3

8790 B 3/8" 드라이브가 있는 Impaktor 소켓 렌치 인서트

- 3/8" 드라이브가 있는 전기 또는 공압 렌치와 함께 사용 가능
- 평균 이상의 서비스 수명을 보장하는 Impaktor 기술
- 육각 팁(끝 부분)형상은 높은 동력 전달로 정확하고 팁을 보호하는 나사 작업을 가능케 함
- 사이즈에 따른 색상 코딩으로 손쉬운 공구 찾기 가능
- 기계로 작동하는 공구의 잠금 핀 및 잠금 링을 고정하기 위한 체결 홈과 링 소켓

8790 B 3/8" 드라이브가 있는 Impaktor 소켓 렌치 인서트



Code	EAN	mm	mm	mm	mm	mm	mm
0500550001	227218	8,0	30,0	14,1	19,0	1	
05005501001	227225	10,0	30,0	16,6	19,0	1	
05005502001	227232	11,0	30,0	17,8	19,0	1	
05005503001	227249	12,0	30,0	18,2	19,0	1	
05005504001	227256	13,0	30,0	20,0	22,0	1	
05005505001	227263	14,0	30,0	21,0	22,0	1	
05005506001	227270	15,0	30,0	22,0	22,0	1	
05005507001	227287	16,0	30,0	22,0	24,0	1	
05005508001	227294	17,0	30,0	23,0	25,0	1	
05005509001	227300	18,0	30,0	23,0	26,0	1	
05005510001	227317	19,0	30,0	25,0	27,8	1	
05005511001	227324	21,0	32,0	27,0	30,0	1	
05005512001	227331	22,0	32,0	28,0	32,0	1	
05005513001	227348	24,0	32,0	30,0	34,0	1	
05005514001	227362	1/4"	30,0	11,0	19,0	1	
05005515001	227379	5/16"	30,0	14,1	19,0	1	
05005516001	227386	3/8"	30,0	16,6	19,0	1	
05005517001	227393	7/16"	30,0	17,8	19,0	1	
05005518001	227416	1/2"	30,0	20,0	22,0	1	
05005519001	227423	9/16"	30,0	21,0	22,0	1	
05005520001	227430	5/8"	30,0	22,0	24,0	1	
05005521001	227447	11/16"	30,0	23,0	25,0	1	
05005522001	227454	3/4"	30,0	25,0	28,0	1	
05005523001	227461	13/16"	32,0	27,0	30,0	1	
05005524001	227478	7/8"	32,0	28,0	32,0	1	
05005525001	227485	15/16"	32,0	30,0	34,0	1	
05005526001	227492	1"	32,0	32,0	36,0	1	

8790 HMB 3/8" Zyklop 소켓

- Zyklop 3/8" 소켓
- 수동/전동 공구(비충격)용
- 수동 작업 시 보다 나은 그립감을 위한 하단 측의 널링
- 사이즈에 따른 색상 코딩으로 손쉬운 공구 찾기 가능

8790 HMB 3/8" Zyklop 소켓



Code	EAN	mm	mm	mm	mm	mm
05003551001	120311	6,0	29,0	10,5	18,0	1
05003552001	120328	7,0	29,0	11,0	18,0	1
05003553001	120335	8,0	29,0	12,2	18,0	1
05003554001	120342	9,0	29,0	13,5	18,0	1
05003555001	120359	10,0	29,0	14,5	18,0	1
05003556001	120366	11,0	29,0	16,0	18,0	1
05003557001	120373	12,0	29,0	17,0	18,0	1
05003558001	120380	13,0	29,0	18,5	20,0	1
05003559001	120397	14,0	29,0	19,5	22,0	1
05003560001	120403	15,0	29,0	21,0	24,0	1
05003561001	120410	16,0	30,0	22,0	24,0	1
05003562001	120427	17,0	30,0	23,5	24,0	1
05003563001	120434	18,0	30,0	24,5	24,0	1
05003564001	120441	19,0	30,0	26,0	24,0	1
05003565001	120458	20,0	30,0	28,0	25,0	1
05003566001	120465	21,0	30,0	28,0	25,0	1
05003567001	120472	22,0	30,0	32,0	25,0	1
05003568001	120489	24,0	32,0	32,0	25,0	1
05003569001	120496	1/4"	29,0	11,0	18,0	1
05003570001	120502	5/16"	29,0	12,2	18,0	1
05003571001	120519	11/32"	29,0	13,5	18,0	1
05003572001	120526	3/8"	29,0	14,5	18,0	1
05003573001	120533	7/16"	29,0	16,0	18,0	1
05003574001	120649	1/2"	29,0	18,5	20,0	1
05003575001	120557	9/16"	29,0	19,5	22,0	1
05003576001	120564	5/8"	30,0	22,0	24,0	1
05003577001	120571	11/16"	30,0	23,0	24,0	1
05003578001	120588	3/4"	30,0	26,0	24,0	1
05003579001	120595	13/16"	30,0	28,0	25,0	1
05003580001	120601	7/8"	30,0	32,0	25,0	1

8790 HMB HF 홀딩 기능 3/8" 드라이브 Zyklop 소켓

- 수동/전동 공구를 위한 (비충격) 소켓
- 홀딩 기능은 나사가 공구에 단단히 고정되도록 함
- 사이즈에 따른 색상 코딩으로 손쉬운 공구 찾기 가능
- 크롬 바나듐강, 무광택 크롬 도금 마감
- 볼 끼움 홈 탑재 및 보다 나은 그립감을 위한 하단 측의 널링

8790 HMB HF 홀딩 기능 3/8" 드라이브 Zyklop 소켓



Code	EAN	mm	mm	mm	mm	mm	mm	mm	mm
05003740001	193919	6,0	29,0	12,7	17,5	6,5	1		
05003741001	193926	7,0	29,0	13,2	17,5	6,5	1		
05003742001	193933	8,0	29,0	14,2	17,5	6,5	1		
05003743001	193940	9,0	29,0	15,7	17,5	6,5	1		
05003744001	193957	10,0	29,0	17,0	17,5	8,0	1		
05003745001	193964	11,0	29,0	18,2	17,5	9,5	1		
05003746001	193971	12,0	29,0	19,0	17,5	9,5	1		
05003747001	193988	13,0	29,0	20,4	19,5	9,5	1		
05003748001	193995	14,0	29,0	21,5	21,5	12,5	1		
05003749001	194008	15,0	29,0	23,5	23,5	12,5	1		
05003750001	194015	16,0	29,0	24,2	23,5	12,5	1		
05003751001	194022	17,0	29,0	26,0	23,5	12,5	1		
05003752001	194039	18,0	29,0	26,5	23,5	12,5	1		
05003753001	194046	19,0	29,0	28,0	23,5	12,5	1		

9607 자석식 레일 B Impaktor 1

3/8" 드라이브가 있는 전기 또는 공압 렌치와 함께 사용하기 위한 Impaktor 소켓 렌치 10개가 있는 소켓 레일.

Impaktor 기술은 극도의 요구 사항에도 평균보다 높은 서비스 수명을 보장한다. 사용된 육각 형상은 정밀함과 동시에 형상을 보호하면서 높은 전력 전송을 허용한다.

사이즈별로 색상 코드가 지정되어 있는 "Take it easy" 툴 파인더가 있음 - 필요한 공구를 쉽고 빠르게 식별.

레일을 사용하면 금속 표면에 임시로 부착할 수 있으며 비틀어 잠금을 해제하는 기능을 통해 소켓을 확실하게 잠그고 잠금을 해제할 수 있다.

- 소켓 레일 상의 10피스 소켓 세트, 3/8"
- 인서트에 비트를 끼우고 돌리면 잠기는 레일, 자성이 있어 임시적으로 벽, 선반, 작업 카트에 부착 가능
- 쉽고 빠르게 비틀어 잠금을 해제하는 원리로 안전한 고정 및 손쉬운 소켓 제거
- 3/8" 드라이브가 있는 전기 또는 공압 렌치와 함께 사용 가능
- 평균 이상의 서비스 수명을 보장하는 Impaktor 기술
- 육각 팁(끝 부분)형상은 높은 동력 전달로 정확하고 팁을 보호하는 나사 작업을 가능케 함
- 기계로 작동하는 공구의 잠금 핀 및 잠금 링을 고정하기 위한 체결 홈과 링 소켓
- 사이즈에 따른 색상 코딩으로 손쉬운 공구 찾기 가능

9607 자석식 레일 B Impaktor 1



Code	EAN	mm	mm	mm	mm	mm	mm	mm	mm	
05005451001	227546									
		●	8790 B Impaktor 1x 10,0x30,0; 1x 13,0x30,0; 1x 15,0x30,0; 1x 16,0x30,0; 1x 17,0x30,0; 1x 18,0x30,0; 1x 19,0x30,0; 1x 21,0x32,0; 1x 22,0x32,0; 1x 24,0x32,0							
			9603 1x 30,0x340,0							

9608 자석식 레일 B Impaktor Imperial 1

- 인치 타입

9608 자석식 레일 B Impaktor Imperial 1



Code		EAN		
05005452001		4013288 227553		1
		● 8790 B Impaktor		
		1x 1/4"x30,0; 1x 9/16"x30,0; 1x 3/8"x30,0; 1x 7/16"x30,0; 1x 1/2"x30,0; 1x 9/16"x30,0; 1x 5/8"x30,0; 1x 11/16"x30,0; 1x 3/4"x30,0		
		9601		
		1x 30,0x340,0		

벨트 B 1 홀딩 기능 Zyklop 소켓 세트, 3/8" 드라이브

최소한의 공간만 차지하는 소켓류 9종 장착된 Wera(베라)의 전형적인 폴리프로필렌 재질의 견고한 벨트.

부드럽게 비틀어 잠금해제하는 방식으로 소켓의 단단한 체결 및 간편한 제거 가능. 손쉬운 공구 찾기 사이즈별 색상코드로 필요한 공구를 쉽고 빠르게 찾기 용이.

벨트 고리나 주머니에 단단하게 고정할 수 있는 스냅 후크 포함. 작업물에 접근 시 나사 분실 위험을 줄여 특히 편리한 작업이 가능한 홀딩 기능 있는 소켓 세트.

부직포로 되어 있는 뒷면 및 벽·선반·공구 카트 및 Wera(베라) 2go 공구 이동 시스템에 쉽게 부착할 수 있는 벨크로 스트립 제공.

- 견고한 폴리프로필렌 재질의 벨트가 포함된 소켓 10종 세트, 1/4"
- 나사, 볼트, 너트를 위한 소켓, 홀딩 기능 탑재
- 쉽고 빠르게 비틀어 잠금을 해제하는 원리로 안전한 고정 및 손쉬운 소켓 제거
- 사이즈에 따른 색상 코딩으로 손쉬운 공구 찾기 가능
- 벨크로 스트립으로 벽·선반·공구 카트 및 Wera 2go 공구 이동 시스템에 부착 가능

벨트 B 1 홀딩 기능 Zyklop 소켓 세트, 3/8" 드라이브



Code		EAN		
05003970001		4013288 194947		1
		● 8790 HMB HF		
		1x 8,0x29,0; 1x 10,0x29,0; 1x 12,0x29,0; 1x 13,0x29,0; 1x 15,0x29,0; 1x 16,0x29,0; 1x 17,0x29,0; 1x 18,0x29,0; 1x 19,0x29,0		
		너트 추출기		
		1x 14,0x43,0		
		Belt B 0/9		
		1x 45,0x310,0		
		벨크로 스트립 30		
		1x 30,0x200,0		

벨트 B 4 Zyklop 소켓 세트, 3/8" 드라이브

- 견고한 폴리프로필렌 재질의 벨트를 포함한 소켓 9종 세트, 3/8"
- 수동/전동 공구(비충격)용
- 쉽고 빠르게 비틀어 잠금을 해제하는 원리로 안전한 고정 및 손쉬운 소켓 제거
- 사이즈에 따른 색상 코딩으로 손쉬운 공구 찾기 가능
- 벨크로 스트립으로 벽·선반·공구 카트 및 Wera 2go 공구 이동 시스템에 부착 가능

벨트 B 4 Zyklop 소켓 세트, 3/8" 드라이브



Code	EAN		
05003973001	4013288 194978		1
		8790 HMB 1x 8,0x29,0; 1x 10,0x29,0; 1x 12,0x29,0; 1x 13,0x29,0; 1x 15,0x29,0; 1x 16,0x30,0; 1x 17,0x30,0; 1x 18,0x30,0; 1x 19,0x30,0	
		Belt B 0/9 1x 45,0x310,0	
		벨크로 스트립 30 1x 30,0x200,0	

자성 소켓 B 4 3/8"

3/8" 드라이브 소켓 레일, 9종의 수동 및 렌치 구동식(non-impact 타입) 소켓 인서트들. 소켓들의 안전한 보관 및 사용을 위한 부드러운 회전 매카니즘.

손쉬운 사이즈 찾기: 원하는 소켓의 사이즈를 쉽고 빠르게 찾아 사용할 수 있도록 사이즈별 색상코딩(구분)이 되어 있다.

레일에 자성이 있어 임시적으로 철판에 부착이 가능하고 소켓을 끼운 후에 돌리면 잠금이 되어 소켓이 빠지지 않음, 소켓의 잠금과 풀림 보장.

- 3/8" 소켓 레일상 9종의 소켓 세트
- 인서트에 비트를 끼우고 돌리면 잠기는 레일, 자성이 있어 임시적으로 벽, 선반, 작업 카트에 부착 가능
- 쉽고 빠르게 비틀어 잠금을 해제하는 원리로 안전한 고정 및 손쉬운 소켓 제거
- 사이즈에 따른 색상 코딩으로 손쉬운 공구 찾기 가능

자성 소켓 B 4 3/8"



Code	EAN		
05005430001	4013288 223234		1
		8790 HMB 1x 8,0x29,0; 1x 10,0x29,0; 1x 12,0x29,0; 1x 13,0x29,0; 1x 15,0x29,0; 1x 16,0x30,0; 1x 17,0x30,0; 1x 18,0x30,0; 1x 19,0x30,0	
		9601 1x 30,0x340,0	

자성 소켓(인치) 레일 B Imperial 1 3/8"

3/8" 드라이브 소켓 레일, 9종의 수동 및 렌치 구동식(non-impact 타입) 소켓 인서트들.

소켓들의 안전한 보관 및 사용을 위한 부드러운 회전 매카니즘. 손쉬운 사이즈 찾기: 원하는 소켓의 사이즈를 쉽고 빠르게 찾아 사용할 수 있도록 사이즈별 색상코딩(구분)이 되어 있다.

레일에 자성이 있어 임시적으로 철판에 부착이 가능하고 소켓을 끼운 후에 돌리면 잠금이 되어 소켓이 빠지지 않음, 소켓의 잠금과 풀림 보장.

- 3/8" 소켓 레일상 9종의 소켓 세트
- 인서트에 비트를 끼우고 돌리면 잠기는 레일, 자성이 있어 임시적으로 벽, 선반, 작업 카트에 부착 가능
- 쉽고 빠르게 비틀어 잠금을 해제하는 원리로 안전한 고정 및 손쉬운 소켓 제거
- 사이즈에 따른 색상 코딩으로 손쉬운 공구 찾기 가능

자성 소켓(인치) 레일 B Imperial 1 3/8"



Code	EAN		
05005450001	223258		1
		8790 HMB 1x 1/4"x29,0; 1x 5/16"x29,0; 1x 11/32"x29,0; 1x 3/8"x29,0; 1x 7/16"x29,0; 1x 1/2"x29,0; 1x 9/16"x29,0; 1x 5/8"x30,0; 1x 3/4"x30,0	
		9601 1x 30,0x340,0	

8790 HMB 딥 3/8" 소켓

긴 3/8" 수동 및 전동 소켓(ISO 2725 파트 3)으로, 볼 인터셉트 링 탑재; 외부 육각 볼트와 소켓용.

수동 및 (비충격) 기계 구동에 사용, 낮은 위치에 있는 나사와 돌출된 나사선 작업에도 적합.

사이즈에 따른 색상 코딩으로 원하는 필요한 공구를 쉽고 빠르게 찾기 가능.

기름기 있는 손으로 작업 가능. 육각형상 팁은 충분한 힘을 전달하고, 이중 육각 팁 대비 볼트나 나사의 꼭지점들에 대한 토크 피로도 낮음.

미세 톱니 기어 라켓은 조일 때 역회전하려는 각이 작기 때문에 한정된 공간에서 작업할지라도 십이각 형상의 소켓 사용이 불필요함.

- 낮은 위치에 있는 나사와 돌출된 나사선 작업 시 사용하기에 적합한 긴 소켓
- 육각 팁(끝부분) 형상은 높은 동력 전달로 정확하고 볼트 작업을 가능케 하는 동시에 팁을 보호함
- 사이즈에 따른 색상 코딩으로 손쉬운 공구 찾기 가능
- 수동 작업 시 보다 나은 그립감을 위한 하단 측의 널링
- 수동 및 (비충격) 기계 구동에 사용, 볼 인터셉트 링 포함
- 무광택 크롬 바나듐 소재

8790 HMB 딥 3/8" 소켓



Code	EAN		mm	mm	mm	mm	
05004530001	210388		8,0	64,0	12,2	17,0	1
05004531001	210395		9,0	64,0	13,5	17,0	1
05004532001	210401		10,0	64,0	14,5	17,0	1
05004533001	210418		11,0	64,0	15,7	17,0	1
05004534001	210425		12,0	64,0	16,5	18,0	1
05004535001	210432		13,0	64,0	19,0	17,0	1
05004536001	210449		14,0	64,0	20,0	18,0	1
05004537001	210456		15,0	64,0	22,0	20,0	1
05004538001	210463		16,0	64,0	22,0	20,0	1
05004539001	210470		17,0	64,0	24,0	22,0	1
05004540001	210487		18,0	64,0	26,0	23,0	1
05004541001	210494		19,0	64,0	26,0	23,0	1
05004542001	210500		20,0	64,0	28,0	25,0	1
05004543001	210517		21,0	64,0	28,0	25,0	1
05004544001	210524		22,0	64,0	30,0	26,0	1

벨트 B 딥 1 소켓 세트, 3/8" 드라이브

Wera(베라)의 전형적인 폴리프로필렌 재질의 견고한 벨트 디자인 및 협소한 공간용 3/8" 롱(긴) 수동 및 기계식 소켓 인서트(비충격).

더 부드러운 회전 방식으로 소켓의 단단한 체결 및 간편한 제거 가능. 벨트 고리나 가방 부착용 스냅 후크 포함.

플리스 재질의 뒷면 및 벽선반공구 카트 및 Wera(베라) 2go 공구 이동 시스템에 쉽게 부착할 수 있는 벨크로 스트립 제공.

낮은 위치에서의 나사 구동 및 긴 나사산대용 수동 및 기계식 구동용(비충격) 롱(긴) 3/8" 수동 및 기계식 소켓 렌치 인서트 (ISO 2725 파트 3).

사이즈별 색상코드로 필요한 공구를 신속하고 간편하게 찾을 수 있는 손쉬운 공구 찾기. 기름으로 미끄러운 손으로도 쉽게 쥘 수 있음.

육각형 팁(끝부분) 형상 및 볼캐칭 홈. 육각 팁(끝부분) 형상은 높은 동력 전달 및 볼트나 나사 머리의 가장자리에 이중 육각 팁(끝부분) 형상보다 낮은 압력 가함.

작은 역선회각의 미세한 톱니 라쳇으로 협소한 공간에서 조차 이중 육각 팁(끝부분) 형상이 불필요. 외측 육각 볼트 및 소켓용.

- 견고한 폴리프로필렌 재질의 벨트가 포함된 소켓 9종 세트, 3/8"
- 쉽고 빠르게 비틀어 잠금을 해제하는 원리로 안전한 고정 및 손쉬운 소켓 제거
- 긴 3/8" 소켓으로 협소한 작업장에서 낮은 곳에 위치한 나사 및 돌출된 나사산 작업 시 사용하기에 적합
- 육각 팁(끝 부분)형상은 높은 동력 전달로 정확하고 팁을 보호하는 나사 작업을 가능케 함
- 사이즈에 따른 색상 코딩으로 손쉬운 공구 찾기 가능

벨트 B 딥 1 소켓 세트, 3/8" 드라이브



Code	EAN		
05004545001	4013288 210555		1
		● 8790 HMB Deep 1x 8,0x64,0; 1x 10,0x64,0; 1x 12,0x64,0; 1x 13,0x64,0; 1x 15,0x64,0; 1x 16,0x64,0; 1x 17,0x64,0; 1x 18,0x64,0; 1x 19,0x64,0	
		● Belt B 0/9 1x 45,0x310,0	
		● 벨크로 스트립 30 1x 30,0x200,0	

자성 딥 소켓 B Deep 1 3/8"

3/8" 드라이브 소켓 레일, 9종의 수동 및 렌치 구동(non-impact 타입)식 long 소켓 인서트들. 소켓들의 안전한 보관 및 사용을 위한 부드러운 회전 매카니즘. 낮고 길게 놓여 있는 연결부와 돌출된 나사산대용 수동 및 렌치구동(non-impact 타입)식 Wera long(긴) 3/8" 소켓 인서트들(ISO 2725 part 3).

손쉬운 사이즈 찾기: 원하는 소켓의 사이즈를 쉽고 빠르게 찾아 사용할 수 있도록 사이즈별 색상코딩(구분)이 되어 있다.

기름이 묻은 손으로도 잡기 편하고 미끄러지지 않음. 육각 형상 및 볼 잠금 홈.

육각 형상은 볼트 나 스크류 머리부 내면에 높은 힘 및 고하중이 12각 형상 대비 적게 전달된다.

미세톱니 구조 라쳇은 한정된 공간에서도 12각 형상 사용을 불필요하게 하는데 그 이유로는 라쳇의 역회전 각도가 작기 때문이다.

육각 볼트 및 스크류용. 레일에 자성이 있어 임시적으로 철판에 부착이 가능하고 소켓을 끼운 후에 돌리면 잠금이 되어 소켓이 빠지지 않음, 소켓의 잠금과 풀림 보장.

- 3/8" 소켓 레일상 9종의 소켓 세트
- 인서트에 비트를 끼우고 돌리면 잠기는 레일, 자성이 있어 임시적으로 벽, 선반, 작업 카트에 부착 가능
- 쉽고 빠르게 비틀어 잠금을 해제하는 원리로 안전한 고정 및 손쉬운 소켓 제거
- 긴 3/8" 소켓으로 협소한 작업장에서 낮은 곳에 위치한 나사 및 돌출된 나사산 작업 시 사용하기에 적합.
- 육각 팁(끝 부분)형상은 높은 동력 전달로 정확하고 팁을 보호하는 나사 작업을 가능케 함

자성 딥 소켓 B Deep 1 3/8"

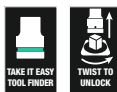

Code	EAN		
05005440001	4013288 223241		1
		● 8790 HMB Deep 1x 8,0x64,0; 1x 10,0x64,0; 1x 12,0x64,0; 1x 13,0x64,0; 1x 15,0x64,0; 1x 16,0x64,0; 1x 17,0x64,0; 1x 18,0x64,0; 1x 19,0x64,0	
		● 9601 1x 30,0x340,0	

8767 B HF 별(특스) 홀딩 기능 Zyklop 비트 소켓, 3/8" 드라이브

- 수동/전동 공구를 위한 비충격 비트 소켓
- 홀딩 기능은 나사가 공구에 단단히 고정되도록 함
- 사이즈에 따른 색상 코딩으로 손쉬운 공구 찾기 가능
- 수동으로 사용 시 더 나은 그립감을 위한 하단 끝의 널링
- 크롬 바나듐강, 무광택 크롬 도금 마감

8767 B HF 별(특스) 홀딩 기능 Zyklop 비트 소켓, 3/8" 드라이브



Code	EAN	별(특스)	mm	mm	mm	
05003059001	189097	TX 10	35,0	12,0	17,5	1
05003060001	188830	TX 15	35,0	12,0	17,5	1
05003061001	188847	TX 20	35,0	12,0	17,5	1
05003062001	188854	TX 25	35,0	12,0	17,5	1
05003063001	188861	TX 25	107,0	12,0	17,5	1
05003064001	188878	TX 27	35,0	12,0	17,5	1
05003065001	188885	TX 27	107,0	12,0	17,5	1
05003066001	188892	TX 30	35,0	12,0	17,5	1
05003067001	188908	TX 30	107,0	12,0	17,5	1
05003068001	188915	TX 40	35,0	12,0	17,5	1
05003069001	188922	TX 40	107,0	12,0	17,5	1
05003070001	188939	TX 45	38,5	12,0	17,5	1
05003071001	188946	TX 45	100,0	12,0	17,5	1
05003072001	188953	TX 50	38,5	12,0	17,5	1
05003073001	188960	TX 50	100,0	12,0	17,5	1

8767 B 3/8" 드라이브 별(특스) 사이클롭 비트 소켓, 초슬림한 팁(끝부분) 형상

- 수동/전동 공구를 위한 비충격 비트 소켓
- 홀딩 기능은 나사가 공구에 단단히 고정되도록 함
- 사이즈에 따른 색상 코딩으로 손쉬운 공구 찾기 가능
- 수동으로 사용 시 더 나은 그립감을 위한 하단 끝의 널링
- 크롬 바나듐강, 무광택 크롬 도금 마감

8767 B 3/8" 드라이브 별(특스) 사이클롭 비트 소켓, 초슬림한 팁(끝부분) 형상

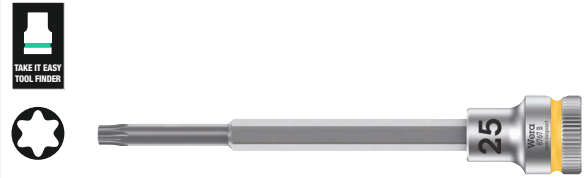

Code	EAN	별(특스)	mm	mm	mm	mm	
05003074001	227102	TX 25	107,0	12,0	17,5	81,5	1
05003075001	227119	TX 30	107,0	12,0	17,5	81,5	1

벨트 B 3 홀딩 기능 별(특스) HF Zyklop 비트 소켓 세트, 3/8" 드라이브

최소한의 공간만 차지하는 인치 타입 육각 비트 소켓류 8종 장착된 Wera(베라)의 전형적인 폴리프로필렌 재질의 견고한 벨트. 부드럽게 비틀어 잠금해제하는 방식으로 소켓의 단단한 체결 및 간편한 제거 가능. 손쉬운 공구 찾기 사이즈별 색상코드로 필요한 공구를 쉽고 빠르게 찾기 용이.

벨트 고리나 주머니에 단단하게 고정할 수 있는 스냅 후크 포함. Wera(베라) 비트 기술의 장점을 모두 갖춘 특히 짧고 안정적인 비트 소켓. 작업물에 접근 시 나사 분실 위험을 줄여 특히 편리한 나사 작업이 가능한 홀딩 기능 있는 비트 소켓.

부직포로 되어 있는 뒷면 및 벽·선반·공구 카드 및 Wera(베라) 2go 공구 이동 시스템에 쉽게 부착할 수 있는 벨크로 스트립 제공.

- 견고한 폴리프로필렌 재질의 벨트에 들어있는 비트 소켓 9종 세트, 3/8"
- Wera 비트 기술의 장점을 집약한 비트 소켓
- 나사, 볼트를 위한 비트 소켓, 홀딩 기능 탑재
- 쉽고 빠르게 비틀어 잠금을 해제하는 원리로 안전한 고정 및 손쉬운 소켓 제거
- 벨크로 스트립으로 벽·선반·공구 카드 및 Wera 2go 공구 이동 시스템에 부착 가능

벨트 B 3 홀딩 기능 별(특스) HF Zyklop 비트 소켓 세트, 3/8" 드라이브



Code	EAN		
05003972001	4013288 194961		1
			8767 B HF 1x TX 10x35,0; 1x TX 15x35,0; 1x TX 20x35,0; 1x TX 25x35,0; 1x TX 27x35,0; 1x TX 30x35,0; 1x TX 40x35,0; 1x TX 45x38,5; 1x TX 50x38,5
			Belt B 0/9 1x 45,0x310,0
			K 벨크로 스트립 30 1x 30,0x200,0

8767 B 별(특스) HF 홀딩 기능 1 Zyklop 비트 소켓 세트, 3/8" 드라이브

- 홀딩 기능이 있는 별(특스) 나사용 비트 소켓
- 홀딩 기능은 나사가 공구에 단단히 고정되도록 함
- 사이즈에 따른 색상 코딩으로 손쉬운 공구 찾기 가능
- 수동으로 사용 시 더 나은 그립감을 위한 하단 소켓 끝의 널링

8767 B 별(특스) HF 홀딩 기능 1 Zyklop 비트 소켓 세트, 3/8" 드라이브



Code	EAN		
05003185001	4013288 195074		1
			8767 B HF 1x TX 25x107,0; 1x TX 27x107,0; 1x TX 30x107,0; 1x TX 40x107,0; 1x TX 45x100,0; 1x TX 50x100,0
			벨크로 스트립 120 1x 50,0x120,0

8740 B HF 홀딩 기능 Zyklop 비트 소켓, 3/8" 드라이브

- 수동/전동 공구를 위한 비충격 비트 소켓
- 홀딩 기능은 나사가 공구에 단단히 고정되도록 함
- 사이즈에 따른 색상 코딩으로 손쉬운 공구 찾기 가능

8740 B HF 홀딩 기능 Zyklop 비트 소켓, 3/8" 드라이브



Code	EAN	mm	mm	mm	mm	mm	mm
05003030001	188557	3,0	35,0	12,0	17,5	1	
05003031001	188564	4,0	35,0	12,0	17,5	1	
05003032001	188571	4,0	107,0	12,0	17,5	1	
05003033001	188649	5,0	35,0	12,0	17,5	1	
05003034001	188656	5,0	107,0	12,0	17,5	1	
05003035001	188663	6,0	35,0	12,0	17,5	1	
05003036001	188731	6,0	107,0	12,0	17,5	1	
05003037001	188748	7,0	38,5	12,0	17,5	1	
05003038001	188755	7,0	100,0	12,0	17,5	1	
05003039001	188779	8,0	38,5	12,0	17,5	1	
05003040001	188786	8,0	100,0	12,0	17,5	1	
05003041001	188793	9,0	38,5	12,0	17,5	1	
05003042001	188809	9,0	100,0	12,0	17,5	1	
05003043001	188816	10,0	38,5	12,0	17,5	1	
05003044001	188823	10,0	100,0	12,0	17,5	1	
05003080001	193407		1/8"	35,0	12,0	17,5	1
05003081001	193414		1/8"	107,0	12,0	17,5	1
05003082001	193421		9/64"	35,0	12,0	17,5	1
05003083001	193438		5/32"	35,0	12,0	17,5	1
05003084001	193445		5/32"	107,0	12,0	17,5	1
05003085001	193452		3/16"	35,0	12,0	17,5	1
05003086001	193551		3/16"	107,0	12,0	17,5	1
05003087001	193568		7/32"	35,0	12,0	17,5	1
05003088001	193575		7/32"	107,0	12,0	17,5	1
05003089001	193612		1/4"	35,0	12,0	17,5	1
05003090001	193629		1/4"	107,0	12,0	17,5	1
05003091001	193636		5/16"	38,5	12,0	17,5	1
05003092001	193643		5/16"	100,0	12,0	17,5	1
05003093001	193650		3/8"	38,5	12,0	17,5	1
05003094001	193667		3/8"	100,0	12,0	17,5	1

8740 B 3/8" 드라이브 사이클롭 비트 소켓, 초슬림한 팁(끝부분) 형상

- 수동/전동 공구를 위한 비충격 비트 소켓
- 홀딩 기능은 나사가 공구에 단단히 고정되도록 함
- 사이즈에 따른 색상 코딩으로 손쉬운 공구 찾기 가능

8740 B 3/8" 드라이브 사이클롭 비트 소켓, 초슬림한 팁(끝부분) 형상



Code	EAN	mm	mm	mm	mm	mm	mm
05003050001	227058	4,0	107,0	12,0	17,5	81,5	1
05003051001	227065	5,0	107,0	12,0	17,5	81,5	1
05003052001	227072	6,0	107,0	12,0	17,5	81,5	1
05003054001	227089	8,0	100,0	12,0	17,5	74,5	1
05003056001	227096	10,0	100,0	12,0	17,5	74,5	1

벨트 B 2 홀딩 기능 Zyklop In-Hex-Plus 비트 소켓 세트, 3/8" 드라이브

최소한의 공간만 차지하는 인치 타입 육각 비트 소켓류 8종 장착된 Wera(베라)의 전형적인 폴리프로필렌 재질의 견고한 벨트. 부드럽게 비틀어 잠금해제하는 방식으로 소켓의 단단한 체결 및 간편한 제거 가능.

손쉬운 공구 찾기 사이즈별 색상코드로 필요한 공구를 쉽고 빠르게 찾기 용이. 벨트 고리나 주머니에 단단하게 고정할 수 있는 스냅 후크 포함.

부직포로 되어 있는 뒷면 및 벽·선반·공구 카트 및 Wera(베라) 2go 공구 이동 시스템에 쉽게 부착할 수 있는 벨크로 스트립 제공.

- 비트 소켓 8종 세트, 견고한 폴리프로필렌 재질의 벨트 포함, 3/8"
- Wera 비트 기술의 장점을 집약한 비트 소켓
- 나사, 볼트를 위한 비트 소켓, 홀딩 기능 탑재
- 쉽고 빠르게 비틀어 잠금을 해제하는 원리로 안전한 고정 및 손쉬운 소켓 제거
- 벨크로 스트립으로 벽·선반·공구 카트 및 Wera 2go 공구 이동 시스템에 부착 가능

벨트 B 2 홀딩 기능 Zyklop In-Hex-Plus 비트 소켓 세트, 3/8" 드라이브



Code	EAN		
05003971001	4013288 194954		1
		○ 8740 B HF 1x 3,0x35,0; 1x 4,0x35,0; 1x 5,0x35,0; 1x 6,0x35,0; 1x 7,0x38,5; 1x 8,0x38,5; 1x 9,0x38,5; 1x 10,0x38,5	
		Beit B 0/8 1x 45,0x275,0	
		벨크로 스트립 30 1x 30,0x200,0	

8740 B HF 홀딩 기능 1 Zyklop 비트 소켓 세트, 3/8" 드라이브

- 폴리프로필렌 재질의 컴팩트한 케이스는 견고하며 가볍고 부피가 적음
- 수동/전동 공구를 위한 비충격 비트 소켓
- 홀딩 기능은 나사가 공구에 단단히 고정되도록 함
- 사이즈에 따른 색상 코딩으로 손쉬운 공구 찾기 가능
- 수동으로 사용 시 더 나은 그립감을 위한 하단 소켓 끝의 널링
- 긴 디자인

8740 B HF 홀딩 기능 1 Zyklop 비트 소켓 세트, 3/8" 드라이브





Code	EAN		
05003180001	4013288 195050		1
		○ 8740 B HF 1x 4,0x107,0; 1x 5,0x107,0; 1x 6,0x107,0; 1x 7,0x100,0; 1x 8,0x100,0; 1x 9,0x100,0; 1x 10,0x100,0	
		벨크로 스트립 120 1x 50,0x120,0	

8740 B HF 홀딩 기능 인치 타입 1 Zyklop 비트 소켓 세트, 3/8" 드라이브

- 긴 버전
- 인치 타입

8740 B HF 홀딩 기능 인치 타입 1 Zyklop 비트 소켓 세트, 3/8" 드라이브



				
Code	EAN			
05003181001	4013288 195067			1
		 8740 B HF 1x 1/8"x107,0; 1x 5/32"x107,0; 1x 3/16"x107,0; 1x 7/32"x107,0; 1x 1/4"x107,0; 1x 5/16"x100,0; 1x 3/8"x100,0		
		벨크로 스트립 120 1x 50,0x120,0		

벨트 B 인치 타입 1 홀딩 기능 Zyklop Hex-Plus 비트 소켓, 3/8" 드라이브

최소한의 공간만 차지하는 인치 타입 육각 비트 소켓류 8종 장착된 Wera(베라)의 전형적인 폴리프로필렌 재질의 견고한 벨트.

부드럽게 비틀어 잠금해제하는 방식으로 소켓의 단단한 체결 및 간편한 제거 가능.



손쉬운 공구 찾기 사이드별 색상코드로 필요한 공구를 쉽고 빠르게 찾기 용이. 벨트 고리나 주머니에 단단하게 고정할 수 있는 스냅 후크 포함.

부직포로 되어 있는 뒷면 및 벽·선반·공구 카트 및 Wera(베라) 2go 공구 이동 시스템에 쉽게 부착할 수 있는 벨크로 스트립 제공.

- 비트 소켓 8종 세트, 견고한 폴리프로필렌 재질의 벨트 포함, 3/8"
- Wera 비트 기술의 장점을 집약한 비트 소켓
- 나사, 볼트를 위한 비트 소켓, 홀딩 기능 탑재
- 쉽고 빠르게 비틀어 잠금을 해제하는 원리로 안전한 고정 및 손쉬운 소켓 제거
- 벨크로 스트립으로 벽·선반·공구 카트 및 Wera 2go 공구 이동 시스템에 부착 가능
- 인치 타입

벨트 B 인치 타입 1 홀딩 기능 Zyklop Hex-Plus 비트 소켓, 3/8" 드라이브



				
Code	EAN			
05003974001	4013288 194985			1
		 8740 B HF 1x 1/8"x35,0; 1x 9/64"x35,0; 1x 5/32"x35,0; 1x 3/16"x35,0; 1x 7/32"x35,0; 1x 1/4"x35,0; 1x 5/16"x38,5; 1x 3/8"x38,5		
		Belt B 0/8 1x 45,0x275,0		
		벨크로 스트립 30 1x 30,0x200,0		

자전거 정비용 세트 8

일반 자전거 정비용 3/8" 드라이브 7종 비트 세트. 협소한 작업 공간에서 사용하기 용이한 길이 30mm 및 초슬림한 형상의 비트 소켓들.

돌기 부분이 있어 미끄러짐 없는 수동 나사 작업 가능. 필요한 공구를 빠르고 쉽게 찾을 수 있는 사이즈별 색상코드가 되어 있는 손쉬운 공구 찾기.

- 일반 별(독스) 및 육각 나사 홀딩 기능이 있는 비트 소켓
- 홀딩 기능은 나사가 공구에 단단히 고정되도록 함
- 사이즈에 따른 색상 코딩으로 손쉬운 공구 찾기 가능
- 수동으로 사용 시 더 나은 그립감을 위한 하단 소켓 끝의 널링
- 견고한 접이식 가방에 담겨 간편하게 휴대 가능

자전거 정비용 세트 8



Code	EAN				
05004176001	4013288 220622				1
		⊗	8767 B 1x TX 25x107,0; 1x TX 30x107,0		
		○	8740 B 1x 4,0x107,0; 1x 5,0x107,0; 1x 6,0x107,0; 1x 8,0x100,0; 1x 10,0x100,0		
			벨크로 스트립 120 1x 50,0x70,0		

8796 LB 자유 회전 슬리브 Zyklop "플렉서블 락" 긴(롱) 연장대, 3/8"

- 볼 잠금 장치를 부착한 3/8" 사각 소켓
- 부착된 공구를 잠그거나 신속하게 교체할 수 있는 두 가지 잠금 기능 탑재
- 자유로이 회전하는 커버를 적용하여 나사와 너트를 보다 빠르게 풀고 조임 가능

8796 LB 자유 회전 슬리브 Zyklop "플렉서블 락" 긴(롱) 연장대, 3/8"



Code	EAN		mm					
05003592001	121325	3/8"	200,0					1

8796 SB 자유 회전 슬리브 Zyklop "플렉서블 락" 짧은(짧은) 연장대, 3/8"

- 부착된 공구를 잠그거나 신속하게 교체할 수 있는 두 가지 잠금 기능 탑재
- 볼 잠금 장치를 부착한 3/8" 사각 소켓
- 자유로이 회전하는 커버를 적용하여 나사와 너트를 보다 빠르게 풀고 조임 가능

8796 SB 자유 회전 슬리브 Zyklop "플렉서블 락" 짧은(짧은) 연장대, 3/8"



Code	EAN		mm					
05003591001	121318	3/8"	125,0					1

8794 LB 자유 회전 슬리브 Zyklop 긴(롱) 연장대, 3/8"

Wera의 Zyklop 연장대, 양방향으로 빠르고 자유롭게 회전시켜 작업하게 하기 위한 커버를 적용하여 나사와 너트를 보다 빠르게 풀고 조임 가능. 고품질 크롬 바나듐강, 무광택 크롬 도금 마감.

8794 LB 자유 회전 슬리브 Zyklop 긴(롱) 연장대, 3/8"



Code	EAN	3/8"	mm						
05003583001	121288	3/8"	200,0						1

8794 SB 자유 회전 슬리브 Zyklop 짧은 연장대, 3/8"

Wera의 Zyklop 연장대, 양방향으로 빠르고 자유롭게 회전시켜 작업하게 하기 위한 커버를 적용하여 나사와 너트를 보다 빠르게 풀고 조임 가능. 고품질 크롬 바나듐강, 무광택 크롬 도금 마감.

8794 SB 자유 회전 슬리브 Zyklop 짧은 연장대, 3/8"



Code	EAN	3/8"	mm						
05003582001	121271	3/8"	125,0						1

8789 B Zyklop 슬라이딩 T-핸들, 3/8"

높은 토크 전달을 위한 Wera Zyklop T형 손잡이. 볼 잠금 장치를 부착한 3/8" 사각 소켓에 적용. 조정 가능한 드라이브로 유연하게 사용 가능. 고품질 크롬 바나듐강, 무광택 크롬 도금 마감.

8789 B Zyklop 슬라이딩 T-핸들, 3/8"



Code	EAN	3/8"	mm						
05003581001	121516	3/8"	165,0						3

8795 B Zyklop 범용 조인트, 3/8"

볼 잠금 장치가 포함된 3/8" 사각 소켓용 Zyklop 범용 조인트.

8795 B Zyklop 범용 조인트, 3/8"



Code	EAN	3/8"	mm						
05003585001	121523	3/8"	50,0						1

8794 B Zyklop 전방향 회전고리 연장대 1종, 3/8"

Wera Zyklop용 전방향 회전고리 연장대. 회전고리 각도를 전방향 15°로 설정 가능. 이를 통해 제한된 공간에서도 빠르고 정확한 작업 가능.

8794 B Zyklop 전방향 회전고리 연장대 1종, 3/8"



Code	EAN	3/8"	mm						
05003584001	121295	3/8"	76,0						1

8784 B1 Zyklop 비트 어댑터, 3/8"

• 신속 분리 척(몰림쇠)으로 빠른 비트 교체가 가능한 3/8" Zyklop 어댑터

8784 B1 Zyklop 비트 어댑터, 3/8"



Code	EAN	1/4"	3/8"	mm					
05003590001	121301	1/4"	3/8"	44,0					1

소켓 레일 B (벨트), 8구, 소켓 미포함



Code	EAN		
05003980001	4013288 195005		1
		Belt B 0/8 1x 45,0x275,0	
		벨크로 스트립 30 1x 30,0x200,0	

소켓 레일 B (벨트), 9구, 소켓 미포함



Code	EAN		
05003981001	4013288 195012		1
		Belt B 0/9 1x 45,0x310,0	
		벨크로 스트립 30 1x 30,0x200,0	

9601 3/8" 자성 딥 소켓(소켓 미장착)

1종 소켓 레일, 소켓 미장착. 3/8" 드라이브 소켓 및 비트 소켓을 10개 까지 끼울 수 있는 소켓 인서트.

레일에 자성이 있어 임시적으로 철판에 부착이 가능하고 소켓을 끼운 후에 돌리면 잠금이 되어 소켓이 빠지지 않음, 소켓의 잠금과 풀림 보장.

- 인서트에 비트를 끼우고 돌리면 잠기는 레일, 자성이 있어 임시적으로 벽, 선반, 작업 카트에 부착 가능
- 쉽고 빠르게 비틀어 잠금을 해제하는 원리로 안전한 고정 및 손쉬운 소켓 제거
- 미장착, 3/8" 소켓 10개 거치용

9601 3/8" 자성 딥 소켓(소켓 미장착)

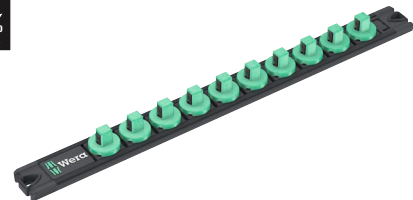

Code	EAN	mm	mm				
05136421001	4013288 223333	30,0	340,0				1

Zyklop Speed - 믿을 수 없을 만큼 빠르고 유연합니다

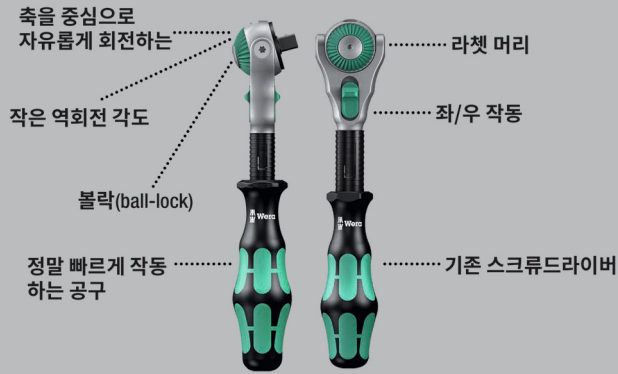

최소한의 공간에 공구를 많이 보관할 수 있는 매우 컴팩트한 세트. 견고하고 내구성이 뛰어난 폴리프로필렌 재질의 특별한 파우치 케이스로 완전히 새로운 라쳇 세트라는 느낌을 선사. 작업장 선반의 공간을 절약할 수 있도록 세워서 보관 가능.

외부가 폴리프로필렌 재질로 되어 있어 추가적인 표면 보호 가능. 작은 부피와 무게로 더 간편해진 휴대성. 손쉬운 공구 찾기: 사이즈별 색상코드.

- 자유로이 회전하는 라쳇 머리, 5개의 잠금 위치를 사전 지정 가능
- 72개로 이루어진 미세 톱니 구조
- 역회전 각도는 5°에 불과
- 양방향으로 회전이 가능한 커버는 작업 속도를 높여줌
- 사이즈에 따른 색상 코딩으로 손쉬운 공구 찾기 가능
- 폴리프로필렌 재질의 컴팩트한 케이스는 견고하며 가볍고 부피가 적음

8100 SC 6 Zyklop 스피드 라쳇 세트, 1/2" 드라이브, 밀리 타입



Code	EAN		
05004076001	4013288 173874		1
		8000 C 1x 1/2"x277,0	
		8790 HMC 1x 10,0x37,0; 1x 11,0x37,0; 1x 12,0x37,0; 1x 13,0x37,0; 1x 14,0x37,0; 1x 15,0x37,0; 1x 16,0x37,0; 1x 17,0x37,0; 1x 18,0x37,0; 1x 19,0x37,0	
		8794 LC 1x 1/2"x250,0	
		8794 C 1x 1/2"x52,0	
		8784 C2 1x 9/16"x1/2"x50,0	
		851/2 Z PH 1x PH 2x32; 1x PH 3x32	
		855/2 Z PZ 1x PZ 2x32; 1x PZ 3x32	
		867/2 Z TORX® 1x TX 20x35; 1x TX 25x35; 1x TX 30x35; 1x TX 40x35; 1x TX 45x35; 1x TX 50x35	
		840/2 Z 1x 5x30; 1x 6x30; 1x 8x30; 1x 10x30	

8100 SC 9 Zyklop 스피드 라쳇 세트, 1/2" 드라이브, 인치 타입



Code	EAN			
05004079001	173997			1
		8000 C	1x 1/2"x277,0	
		8790 HMC	1x 3/8"x37,0; 1x 7/16"x37,0; 1x 1/2"x37,0; 1x 9/16"x37,0; 1x 19/32"x37,0; 1x 5/8"x37,0; 1x 11/16"x37,0; 1x 3/4"x37,0; 1x 25/32"x37,0; 1x 13/16"x37,0	
		8794 LC	1x 1/2"x250,0	
		8794 C	1x 1/2"x52,0	
		8784 C2	1x 5/16"x1/2"x50,0	
		851/2 Z PH	1x PH 2x32; 1x PH 3x32	
		855/2 Z PZ	1x PZ 2x32; 1x PZ 3x32	
		867/2 Z TORX®	1x TX 20x35; 1x TX 25x35; 1x TX 30x35; 1x TX 40x35; 1x TX 45x35; 1x TX 50x35	
		840/2 Z	1x 7/32"x30; 1x 1/4"x30; 1x 5/16"x30; 1x 3/8"x30	

8100 SC 2 Zyklop 스피드 라쳇 세트, 1/2" 드라이브, 밀리 타입

- 견고한 금속 케이스에 들어있는 37종 세트

8100 SC 2 Zyklop 스피드 라쳇 세트, 1/2" 드라이브, 밀리 타입



Code	EAN			
05003645001	121189			1
		8000 C	1x 1/2"x277,0	
		8790 HMC	1x 10,0x37,0; 1x 11,0x37,0; 1x 12,0x37,0; 1x 13,0x37,0; 1x 14,0x37,0; 1x 15,0x37,0; 1x 16,0x37,0; 1x 17,0x37,0; 1x 18,0x37,0; 1x 19,0x37,0; 1x 20,0x37,0; 1x 21,0x37,0; 1x 22,0x37,0; 1x 24,0x37,0; 1x 27,0x40,0; 1x 30,0x42,0; 1x 32,0x42,0	
		8789 C	1x 1/2"x250,0	
		8794 C	1x 1/2"x52,0	
		8795 C	1x 1/2"x69,0	
		8784 C2	1x 5/16"x1/2"x50,0	
		8796 SC	1x 1/2"x125,0	
		8796 LC	1x 1/2"x250,0	
		851/2 Z PH	1x PH 3x32	
		855/2 Z PZ	1x PZ 3x32	
		867/2 Z TORX®	1x TX 20x35; 1x TX 25x35; 1x TX 30x35; 1x TX 40x35; 1x TX 45x35; 1x TX 50x35; 1x TX 55x35	
		840/2 Z	1x 5x30; 1x 6x30; 1x 8x30; 1x 10x30	

8100 SC 4 Zyklop 스피드 라쳇 세트, 1/2" 드라이브, 인치 타입

- 견고한 금속 케이스에 들어있는 38종 세트

8100 SC 4 Zyklop 스피드 라쳇 세트, 1/2" 드라이브, 인치 타입



Code	EAN		
05003647001	121202		1
		8000 C 1x 1/2"x277,0	
		8790 HMC 1x 3/8"x37,0; 1x 7/16"x37,0; 1x 1/2"x37,0; 1x 9/16"x37,0; 1x 19/32"x37,0; 1x 5/8"x37,0; 1x 11/16"x37,0; 1x 3/4"x37,0; 1x 25/32"x37,0; 1x 13/16"x37,0; 1x 7/8"x37,0; 1x 15/16"x37,0; 1x 31/32"x37,0; 1x 1"x40,0; 1x 1 1/16"x40,0; 1x 1 1/8"x40,0; 1x 1 3/16"x42,0; 1x 1 1/4"x42,0	
		8789 C 1x 1/2"x250,0	
		8794 C 1x 1/2"x52,0	
		8795 C 1x 1/2"x69,0	
		8784 C2 1x 5/16"x1/2"x50,0	
		8796 SC 1x 1/2"x125,0	
		8796 LC 1x 1/2"x250,0	
		851/2 Z PH 1x PH 3x32	
		855/2 Z PZ 1x PZ 3x32	
		867/2 Z TORX® 1x TX 20x35; 1x TX 25x35; 1x TX 30x35; 1x TX 40x35; 1x TX 45x35; 1x TX 50x35; 1x TX 55x35	
		840/2 Z 1x 7/32"x30; 1x 1/4"x30; 1x 5/16"x30; 1x 3/8"x30	

8000 C Zyklop 스피드 라쳇, 1/2" 드라이브

- 5가지 라쳇을 하나로 결합
- 플라이휠 디자인과 더불어 양방향으로 회전이 가능하고 쉽게 질 수 있는 커버로 작업 속도를 획기적으로 늘림
- 자유로이 회전하는 라쳇 머리, 누름 버튼, 좌우 전환 가능
- 미세 톱니 구조로 역회전 각도는 5°에 불과
- 스크류드라이버로도 사용 가능

8000 C Zyklop 스피드 라쳇, 1/2" 드라이브



Code	EAN						
05003600001	121882	1/2"	277,0				1

8000 C SB Zyklop 스피드 라쳇, 1/2" 드라이브



Code	EAN			
05073262001	128058	8000 C	1x 1/2"x277,0	3

더 높은 토크를 위해 더 길어진 Zyklop Hybrid

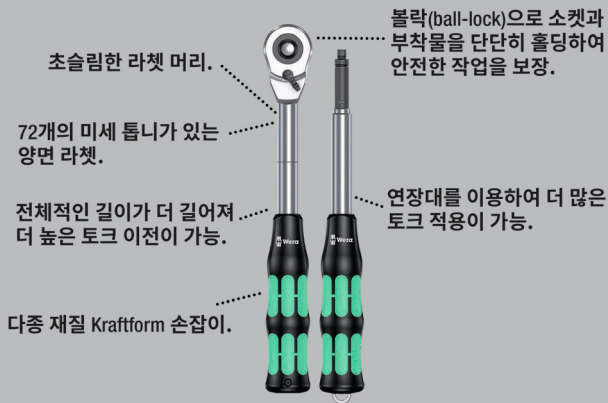

Zyklop 하이브리드 라쳇 세트, 1/2" 드라이브, 밀리 타입. 하이브리드 라쳇 및 하이브리드 손잡이 연장대 포함.

- 편리한 방향 전환을 위한 스위치 레버
- 72개의 미세 톱니 구조로 역회전 각도는 5°에 불과
- 폴리프로필렌 재질의 컴팩트한 케이스는 견고하며 가볍고 부피가 적음
- 사이즈에 따른 색상 코딩으로 손쉬운 소켓 찾기 가능.
- 쉽고 빠르게 비틀어 잠금을 해제하는 원리로 안전한 고정 및 손쉬운 소켓 제거

8006 SC 1 Zyklop 하이브리드 라쳇 세트, 1/2" 드라이브, 밀리 타입



Code	EAN				
05004090001	4013288 182159				1
		8006 C	1x 1/2"x281,0		
		8797 C	1x 271,0		
		8794 LC	1x 1/2"x250,0		
		8790 HMC HF	1x 10,0x37,0; 1x 11,0x37,0; 1x 12,0x37,0; 1x 13,0x37,0; 1x 14,0x37,0; 1x 15,0x37,0; 1x 16,0x37,0; 1x 17,0x37,0; 1x 18,0x37,0; 1x 19,0x37,0		
		벨크로 스트립 240	1x 50,0x240,0		

Zyklop 하이브리드 세트

Zyklop 하이브리드 라쳇 세트, 1/2" 드라이브, 밀리 타입. Zyklop 하이브리드 라쳇 및 하이브리드 손잡이 연장대 포함, 연장대 및 소켓류 10종.

- Zyklop 하이브리드 라쳇은 전체적으로 길며(지렛대 효과 최대화) 라쳇 머리는 슬림함
- 72개의 미세 톱니 구조로 역회전 각도는 5°에 불과
- 언락(unlock) 핀이 포함된 연장대

Zyklop 하이브리드 세트

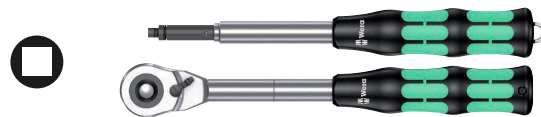

Code	EAN				
05004095001	4013288 184320				1
		8006 C	1x 1/2"x281,0		
		8797 C	1x 271,0		

8006 C Zyklop 하이브리드 라쳇, 스위치 레버, 1/2" 드라이브

Zyklop 하이브리드 라쳇, 스위치레버 및 1/2" 드라이브 포함, 경량, Kraftform 손잡이만의 기하학적 특징을 기반으로 설계된 슬림 헤드 디자인, 긴 레버, 연장 옵션.

8006 C Zyklop 하이브리드 라쳇, 스위치 레버, 1/2" 드라이브

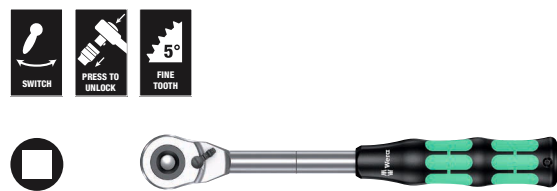

Code	EAN							
05003780001	4013288 184214	1/2"	281,0	34	37			3

8797 C Zyklop 하이브리드 연장대

- Zyklop 하이브리드 8006 C와 사용하기에 적합
- 토크 전달력을 높이기 위해
- 최적의 압력 및 인장 하중을 견디는 다중 재질 Kraftform 손잡이
- 언락(lock) 핀 포함
- 단단하며 강화된 크롬 몰리브덴 재질

8797 C Zyklop 하이브리드 연장대



Code	EAN	길이	중량					상자
		mm	mm					
05003781001	183200	271,0	134,0					1

체결된 소켓을 빼내는 누름버튼이 연결된 사각 드라이브 탑재 Zyklop Metal



단조된 크롬 몰리브덴 강철 재질의 라쳇.

최소한의 공간에 공구를 많이 보관할 수 있는 매우 컴팩트한 세트. 견고하고 내구성이 뛰어난 폴리프로필렌 재질의 특별한 파우치 케이스로 완전히 새로운 라쳇 세트라는 느낌을 선사.

작업장 선반의 공간을 절약할 수 있도록 세워서 보관 가능. 외부가 폴리프로필렌 재질로 되어 있어 추가적인 표면 보호 가능. 작은 부피와 무게로 더 간편해진 휴대성. 손쉬운 공구 찾기: 사이즈별 색상코드.

- 매우 슬림한 라쳇, 긴 레버 포함
- 역회전 각도는 4°에 불과
- 안전한 소켓 잠금
- 분리 불가능한 소켓 탈착용 누름 버튼이 연결된 사각 드라이브로 편리하게 방향 전환 가능

8100 SC 7 Zyklop 금속 라쳇 세트, 누름 버튼이 연결된 사각 드라이브, 1/2" 드라이브, 밀리 타입



Code	EAN			상자
05004077001	173942			1
		○	8003 C 1x 1/2"x281,0	
		●	8790 HMC 1x 10,0x37,0; 1x 11,0x37,0; 1x 12,0x37,0; 1x 13,0x37,0; 1x 14,0x37,0; 1x 15,0x37,0; 1x 16,0x37,0; 1x 17,0x37,0; 1x 18,0x37,0; 1x 19,0x37,0	
		●○	8794 LC 1x 1/2"x250,0	
		●○	8794 C 1x 1/2"x52,0	
		●○	8784 C2 1x 9/16"x1/2"x50,0	
		+	851/2 Z PH 1x PH 2x32; 1x PH 3x32	
		✳	867/2 Z TORX® 1x TX 20x35; 1x TX 25x35; 1x TX 27x35; 1x TX 30x35; 1x TX 40x35; 1x TX 45x35; 1x TX 50x35; 1x TX 55x35	
		○	840/2 Z 1x 5x30; 1x 6x30; 1x 8x30; 1x 10x30	

8100 SC 10 Zyklop 금속 라쳇 세트, 누름 버튼이 연결된 사각 드라이브, 1/2" 드라이브, 인치 타입



Code	EAN						
05004080001	4013288 173966						1
		□	8003 C	1x 1/2"x281,0			
		●	8790 HMC	1x 3/8"x37,0; 1x 7/16"x37,0; 1x 1/2"x37,0; 1x 9/16"x37,0; 1x 19/32"x37,0; 1x 5/8"x37,0; 1x 11/16"x37,0; 1x 3/4"x37,0; 1x 25/32"x37,0; 1x 13/16"x37,0			
		□	8794 LC	1x 1/2"x250,0			
		□	8794 C	1x 1/2"x52,0			
		●	8784 C2	1x 5/16"x1/2"x50,0			
		+	851/2 Z PH	1x PH 2x32; 1x PH 3x32			
		+	867/2 Z TORX®	1x TX 20x35; 1x TX 25x35; 1x TX 27x35; 1x TX 30x35; 1x TX 40x35; 1x TX 45x35; 1x TX 50x35; 1x TX 55x35			
		○	840/2 Z	1x 7/32"x30; 1x 1/4"x30; 1x 5/16"x30; 1x 3/8"x30			

8003 C Zyklop 금속 라쳇, 누름 버튼이 연결된 사각 드라이브, 1/2" 드라이브

- 볼 잠금 장치를 부착한 1/2" 사각 소켓
- 매우 슬림한 라쳇, 긴 레버 포함
- 역회전 각도는 4°에 불과
- 안전한 소켓 잠금
- 분리 불가능한 소켓 탈착용 누름 버튼이 연결된 사각 드라이브로 편리하게 방향 전환 가능

8003 C Zyklop 금속 라쳇, 누름 버튼이 연결된 사각 드라이브, 1/2" 드라이브



Code	EAN	□	mm	mm	mm		
05004063001	4013288 174055	1/2"	281,0	36	37		3

스위치 레버가 장착된 Zyklop Metal



최소한의 공간에 공구를 많이 보관할 수 있는 매우 컴팩트한 세트. 견고하고 내구성이 뛰어난 폴리프로필렌 재질의 특별한 파우치 케이스로 완전히 새로운 라쳇 세트라는 느낌을 선사. 작업장 선반의 공간을 절약할 수 있도록 세워서 보관 가능.

외부가 폴리프로필렌 재질로 되어 있어 추가적인 표면 보호 가능. 작은 부피와 무게로 더 간편해진 휴대성. 손쉬운 공구 찾기: 사이즈별 색상코드.

- 편리한 방향 전환과 안전한 소켓 잠금을 위한 스위치 레버 장착
- 매우 슬림한 라쳇, 긴 레버 포함
- 역회전 각도는 5°에 불과
- 사이즈에 따른 색상 코딩으로 손쉬운 공구 찾기 가능

8100 SC 8 Zyklop 금속 라쳇 세트, 스위치 레버 포함, 1/2" 드라이브, 밀리 타입



Code	EAN						
05004078001	4013288 173881						1
		□	8004 C	1x 1/2"x281,0			
		●	8790 HMC	1x 10,0x37,0; 1x 11,0x37,0; 1x 12,0x37,0; 1x 13,0x37,0; 1x 14,0x37,0; 1x 15,0x37,0; 1x 16,0x37,0; 1x 17,0x37,0; 1x 18,0x37,0; 1x 19,0x37,0			
		□	8794 LC	1x 1/2"x250,0			
		□	8794 C	1x 1/2"x52,0			
		●	8784 C2	1x 5/16"x1/2"x50,0			
		+	851/2 Z PH	1x PH 2x32; 1x PH 3x32			
		+	867/2 Z TORX®	1x TX 20x35; 1x TX 25x35; 1x TX 27x35; 1x TX 30x35; 1x TX 40x35; 1x TX 45x35; 1x TX 50x35; 1x TX 55x35			
		○	840/2 Z	1x 5x30; 1x 6x30; 1x 8x30; 1x 10x30			

8100 SC 11 Zyklop 금속 라쳇 세트, 스위치 레버, 1/2" 드라이브, 인치 타입



Code	EAN				
05004081001	173973				1
		8004 C	1x 1/2"x281,0		
		8790 HMC	1x 3/8"x37,0; 1x 7/16"x37,0; 1x 1/2"x37,0; 1x 9/16"x37,0; 1x 19/32"x37,0; 1x 5/8"x37,0; 1x 11/16"x37,0; 1x 3/4"x37,0; 1x 25/32"x37,0; 1x 13/16"x37,0		
		8794 LC	1x 1/2"x250,0		
		8794 C	1x 1/2"x52,0		
		8784 C2	1x 5/16"x1/2"x50,0		
		851/2 Z PH	1x PH 2x32; 1x PH 3x32		
		867/2 Z TORX®	1x TX 20x35; 1x TX 25x35; 1x TX 27x35; 1x TX 30x35; 1x TX 40x35; 1x TX 45x35; 1x TX 50x35; 1x TX 55x35		
		840/2 Z	1x 7/32"x30; 1x 1/4"x30; 1x 5/16"x30; 1x 3/8"x30		

8004 C Zyklop 금속 라쳇, 스위치 레버, 1/2" 드라이브

- 볼 잠금 장치를 부착한 1/2" 사각 소켓
- 편리한 방향 전환과 안전한 소켓 잠금을 위한 스위치 레버 장착
- 매우 슬림한 라쳇, 긴 레버 포함
- 역회전 각도는 5°에 불과
- 안전한 소켓 잠금

8004 C Zyklop 금속 라쳇, 스위치 레버, 1/2" 드라이브



Code	EAN					
05004064001	174062	1/2"	281,0	34	37	3

8790 C 1/2" 드라이브 Impaktor 소켓

전기 또는 공압 임팩트 렌치와 함께 사용 가능한 Impaktor 소켓, 12.5mm = 1/2" Impaktor 기술은 극한 환경에서도 평균 이상의 서비스 수명 보장.

사이즈에 따른 색상 코딩으로 원하는 필요한 공구를 쉽고 빠르게 찾기 가능.

육각 팁(끝 부분)형상 및 홈이 있는 소켓. 육각형상 팁은 충분한 힘을 전달하고, 이중 육각 팁 대비 볼트나 나사의 꼭지점에 대한 토크 피로도가 낮음. 육각 머리 볼트, 나사 및 너트용.

- 전기 또는 공압 임팩트 렌치와 함께 사용, 12.5mm = 1/2"
- 평균 이상의 서비스 수명을 보장하는 Impaktor 기술
- 육각 팁(끝 부분)형상은 높은 동력 전달로 정확하고 팁을 보호하는 나사 작업을 가능케 함
- 사이즈에 따른 색상 코딩으로 손쉬운 공구 찾기 가능
- 기계로 작동하는 공구의 잠금 핀 및 잠금 링을 고정하기 위한 체결 홈과 링 소켓

8790 C 1/2" 드라이브 Impaktor 소켓



Code	EAN						
05004570001	210012		13,0	38,0	21,0	24,0	1
05004571001	210029		14,0	38,0	22,0	24,0	1
05004572001	210036		15,0	38,0	24,0	24,0	1
05004573001	210043		16,0	38,0	24,0	24,0	1
05004574001	210050		17,0	38,0	26,0	26,0	1
05004575001	210067		18,0	38,0	28,0	28,0	1
05004576001	210074		19,0	38,0	28,0	28,0	1
05004577001	210081		20,0	38,0	26,0	30,0	1
05004578001	210098		21,0	38,0	26,0	30,0	1

벨트 C Impaktor 1 소켓 세트, 1/2" 드라이브

협소한 공간 작업용 Impaktor 소켓 렌치 플러그인 9종 장착된 Wera(베라)의 대표적인 폴리프로필렌 재질의 견고한 벨트 디자인. 부드럽게 비틀어 잠금해제하는 방식으로 소켓의 단단한 체결 및 간편한 제거 가능.

벨트 고리나 가방 부착용 스냅 후크 포함. 플리스 재질의 뒷면 및 벽·선반·공구 카트 및 Wera(베라) 2go 공구 이동 시스템에 쉽게 부착할 수 있는 벨크로 스트립 제공.

12.5mm = 1/2" 드라이브 전용 또는 공기식 임팩트 렌치용 Impaktor 소켓.

임팩트 기술(Impaktor technology)은 극한 조건에서도 평균 이상의 서비스 수명 보장. 사이즈별 색상코드로 필요한 공구를 신속하고 간편하게 찾을 수 있는 손쉬운 공구 찾기.

육각 팁(끝부분) 형상 및 홈이 있는 소켓. 육각 팁(끝부분) 형상은 높은 동력 전달 및 볼트나 나사 머리의 가장자리에 이중 육각 팁(끝부분) 형상보다 낮은 압력 가함. 외측 육각 볼트 및 소켓용.

- 견고한 폴리프로필렌 재질의 벨트가 포함된 소켓 9종 세트, 1/2"
- 쉽고 빠르게 비틀어 잠금을 해제하는 원리로 안전한 고정 및 손쉬운 소켓 제거
- 기존 임팩트 드라이버와 함께 사용하는 것에 적합
- 사이즈에 따른 색상 코딩으로 손쉬운 공구 찾기 가능
- 벨크로 스트립으로 벽·선반·공구 카트 및 Wera 2go 공구 이동 시스템에 부착 가능

벨트 C Impaktor 1 소켓 세트, 1/2" 드라이브



Code	EAN		
05004580001	210104		1
		● 8790 C Impaktor 1x 13,0x38,0; 1x 14,0x38,0; 1x 15,0x38,0; 1x 16,0x38,0; 1x 17,0x38,0; 1x 18,0x38,0; 1x 19,0x38,0; 1x 20,0x38,0; 1x 21,0x38,0	
		Belt C Impaktor 0/9 1x 71,0x210,0	
		벨크로 스트립 30 1x 30,0x200,0	

자성 임팩터 소켓 레일 C Impaktor 1 1/2"

1/2" 드라이브 소켓 레일, 12.5mm = 1/2" 드라이브 전기 또는 공압 렌치 사용용 9종의 임팩터 소켓 인서트들. 임팩터 기술은 극한의 작업조건에서도 평균보다 더 높은 수명을 보장한다.

사용시 육각 형상은 형상을 보호하는 동시에 정밀하게 맞춰져 높은 힘 전달을 하게 한다. 손쉬운 사이즈 찾기: 원하는 소켓의 사이즈를 쉽고 빠르게 찾아 사용할 수 있도록 사이즈별 색 코딩(구분)이 되어 있다.

레일에 자성이 있어 임시적으로 철판에 부착이 가능하고 소켓을 끼운 후에 돌리면 잠금이 되어 소켓이 빠지지 않음, 소켓의 잠금과 풀림 보장.

- 1/2" 소켓 레일상 9종의 소켓 세트
- 전기 또는 공압 임팩트 렌치와 함께 사용, 12.5mm = 1/2"
- 평균 이상의 서비스 수명을 보장하는 Impaktor 기술
- 육각 팁(끝 부분)형상은 높은 동력 전달로 정확하고 팁을 보호하는 나사 작업을 가능케 함
- 기계로 작동하는 공구의 잠금 핀 및 잠금 링을 고정하기 위한 체결 홈과 링 소켓

자성 임팩터 소켓 레일 C Impaktor 1 1/2"



Code	EAN		
05005490001	223289		1
		● 8790 C Impaktor 1x 13,0x38,0; 1x 14,0x38,0; 1x 15,0x38,0; 1x 16,0x38,0; 1x 17,0x38,0; 1x 18,0x38,0; 1x 19,0x38,0; 1x 20,0x38,0; 1x 21,0x38,0	
		9602 1x 30,0x370,0	

8790 C 1/2" 드라이브 임팩터 딥 소켓

12.5 mm = 1/2" 드라이브 전기 또는 공압 렌치 사용용 long 임팩터 소켓 인서트. 낮고 길게 놓여 있는 연결부와 돌출된 나사산대용.

임팩터 기술은 극한의 작업조건에서도 평균보다 더 높은 수명을 보장한다. 손쉬운 사이즈 찾기: 원하는 소켓의 사이즈를 쉽고 빠르게 찾아 사용할 수 있도록 사이즈별 색상코딩(구분)이 되어 있다.

육각 형상 소켓, 육각 형상은 볼트 나 스크류 머리부 내면에 높은 힘 및 고하중이 12각 형상 대비 적게 전달된다. 외면 육각 볼트 및 스크류용.

- 극단적으로 높은 긴장도용 강력한 임팩터 소켓 인서트; 12.5 mm = 1/2" 드라이브 전기 또는 공압 렌치 사용용
- 낮고 길게 놓여 있는 연결부와 돌출된 나사산대용 long 소켓은 부품과 잘 맞물린다
- 기계로 작동하는 공구의 잠금 핀 및 잠금 링을 고정하기 위한 체결 홈과 링 소켓

8790 C 1/2" 드라이브 임팩터 딥 소켓



Code	EAN		mm	mm	mm	mm	
05004830001	221926		13,0	83,0	21,0	24,0	1
05004831001	221933		14,0	83,0	22,0	24,0	1
05004832001	221940		15,0	83,0	24,0	24,0	1
05004833001	221957		16,0	83,0	24,0	24,0	1
05004834001	221964		17,0	83,0	26,0	26,0	1
05004835001	221995		18,0	83,0	28,0	28,0	1
05004836001	222008		19,0	83,0	28,0	28,0	1
05004837001	222015		21,0	83,0	30,0	27,0	1
05004838001	222107		22,0	83,0	32,0	28,0	1
05004839001	222114		24,0	83,0	34,0	30,0	1
05004840001	222121		27,0	83,0	38,0	33,0	1

8790 C Impaktor Deep 세트 1

12.5mm = 1/2" 드라이브가 있는 전기 또는 공압 렌치와 함께 사용하기 위한 Impaktor Deep 소켓 11개가 들어 있는 세트. 로우라이딩 결합 및 돌출 스레드 로드를 위한 긴 형태의 디자인.

Impaktor 기술은 극도의 요구 사항에도 평균보다 높은 서비스 수명을 보장합니다.

사용된 육각 프로파일은 정밀함과 동시에 프로파일을 보호하면서 높은 전력 전송을 허용합니다.

크기별로 색상이 지정되어 있는 "Take it easy" 툴 파인더 포함 - 필요한 공구를 쉽고 빠르게 식별.

- 긴 1/2" 소켓으로 협소한 작업장에서 낮은 곳에 위치한 나사 및 돌출된 나사선 작업 시 사용하기에 적합
- 전기 또는 공압 임팩터 렌치와 함께 사용, 12.5mm = 1/2"
- 평균 이상의 서비스 수명을 보장하는 Impaktor 기술
- 육각 팁(끝 부분)형상은 높은 동력 전달로 정확하고 팁을 보호하는 나사 작업을 가능케 함
- 기계로 작동하는 공구의 잠금 핀 및 잠금 링을 고정하기 위한 체결 홈과 링 소켓
- 사이즈에 따른 색상 코딩으로 손쉬운 공구 찾기 가능
- 견고한 폴리프로필렌 재질의 파우치 케이스 포함

8790 C Impaktor Deep 세트 1



Code	EAN		
05004841001	224088		1
		8790 C Impaktor Deep 1x 13,0x83,0; 1x 14,0x83,0; 1x 15,0x83,0; 1x 16,0x83,0; 1x 17,0x83,0; 1x 18,0x83,0; 1x 19,0x83,0; 1x 21,0x83,0; 1x 22,0x83,0; 1x 24,0x83,0; 1x 27,0x83,0	

8790 HMC 1/2" 드라이브 Zyklop 소켓

- 1/2" Zyklop 소켓
- 수동/전동 공구(비충격)용
- 수동 작업 시 보다 나은 그립감을 위한 하단 축의 널링
- 볼 끼움 홈 탑재
- 사이즈에 따른 색상 코딩으로 손쉬운 공구 찾기 가능

8790 HMC 1/2" 드라이브 Zyklop 소켓



Code	EAN		mm	mm	mm	mm	mm	
05003601001	120618		10,0	37,0	15,5	24,0	1	
05003602001	120625		11,0	37,0	16,5	24,0	1	
05003603001	120656		12,0	37,0	17,5	24,0	1	
05003604001	120663		13,0	37,0	19,0	24,0	1	
05003605001	120670		14,0	37,0	20,0	24,0	1	
05003606001	120687		15,0	37,0	21,0	24,0	1	
05003607001	120694		16,0	37,0	22,5	24,0	1	
05003608001	120700		17,0	37,0	24,0	26,0	1	
05003609001	120717		18,0	37,0	25,0	26,0	1	
05003610001	120724		19,0	37,0	26,5	26,0	1	
05003611001	120731		20,0	37,0	28,0	26,0	1	
05003612001	120748		21,0	37,0	29,0	26,0	1	
05003613001	120755		22,0	37,0	30,5	26,0	1	
05003614001	120762		24,0	37,0	33,0	28,0	1	
05003615001	120779		27,0	40,0	36,5	32,0	1	
05003616001	120786		30,0	42,0	40,0	34,0	1	
05003617001	120793		32,0	42,0	42,0	36,0	1	
05003618001	120809			37,0	15,5	24,0	1	3/8"
05003619001	120816			37,0	16,5	24,0	1	7/16"
05003620001	120823			37,0	19,0	24,0	1	1/2"
05003621001	120830			37,0	20,0	24,0	1	9/16"
05003622001	120847			37,0	21,0	24,0	1	19/32"
05003623001	120854			37,0	22,5	24,0	1	5/8"
05003624001	120861			37,0	25,5	26,0	1	11/16"
05003625001	120878			37,0	26,5	26,0	1	3/4"
05003626001	120885			37,0	28,0	26,0	1	25/32"
05003627001	120892			37,0	29,0	26,0	1	13/16"
05003628001	120908			37,0	30,5	26,0	1	7/8"
05003629001	120915			37,0	33,0	28,0	1	15/16"
05003630001	120922			37,0	33,0	28,0	1	31/32"
05003631001	120939			40,0	36,5	32,0	1	1"
05003632001	120946			40,0	36,5	32,0	1	1 1/16"
05003633001	120953			40,0	40,0	34,0	1	1 1/8"
05003634001	120960			42,0	40,0	34,0	1	1 3/16"
05003635001	120977			42,0	42,0	36,0	1	1 1/4"

8790 HMC HF 홀딩 기능 1/2" 드라이브 Zyklop 소켓

- 수동/전동 공구를 위한 (비충격) 소켓
- 홀딩 기능은 나사가 공구에 단단히 고정되도록 함
- 사이즈에 따른 색상 코딩으로 손쉬운 공구 찾기 가능
- 크롬 바나듐강, 무광택 크롬 도금 마감
- 볼 끼움 홈 탑재 및 보다 나은 그립감을 위한 하단 축의 널링

8790 HMC HF 홀딩 기능 1/2" 드라이브 Zyklop 소켓



Code	EAN		mm	mm	mm	mm	mm	mm	
05003730001	180957		10,0	37,0	17,8	23,5	10,4	1	
05003731001	180964		11,0	37,0	18,8	23,5	10,4	1	
05003732001	180971		12,0	37,0	20,4	23,5	11,4	1	
05003733001	181022		13,0	37,0	21,4	23,5	11,4	1	
05003734001	181039		14,0	37,0	22,6	23,5	11,4	1	
05003735001	181046		15,0	37,0	23,6	23,5	12,0	1	
05003736001	181053		16,0	37,0	25,0	23,5	12,0	1	
05003737001	181060		17,0	37,0	26,8	23,5	12,5	1	
05003738001	181077		18,0	37,0	28,0	23,5	12,5	1	
05003739001	181084		19,0	37,0	29,2	23,5	14,0	1	

벨트 C 1 홀딩 기능 Zyklop 소켓 세트, 1/2" 드라이브

최소한의 공간만 차지하는 소켓류 6종 장착된 Wera(베라)의 전형적인 폴리프로필렌 재질의 견고한 벨트.

부드럽게 비틀어 잠금해제하는 방식으로 소켓의 단단한 체결 및 간편한 제거 가능. 손쉬운 공구 찾기 사이즈별 색상코드로 필요한 공구를 쉽고 빠르게 찾기 용이.

벨트 고리나 주머니에 단단하게 고정할 수 있는 스냅 후크 포함. 작업물에 접근 시 나사 분실 위험을 줄여 특히 편리한 작업이 가능한 홀딩 기능 있는 소켓 세트.

부직포로 되어 있는 뒷면 및 벽-선반-공구 카트 및 Wera(베라) 2go 공구 이동 시스템에 쉽게 부착할 수 있는 벨크로 스트립 제공.

- 견고한 폴리프로필렌 재질의 벨트를 포함한 소켓 7종 세트, 1/2"
- 나사, 볼트, 너트를 위한 소켓, 홀딩 기능 탑재
- 쉽고 빠르게 비틀어 잠금을 해제하는 원리로 안전한 고정 및 손쉬운 소켓 제거
- 사이즈에 따른 색상 코딩으로 손쉬운 공구 찾기 가능
- 벨크로 스트립으로 벽-선반-공구 카트 및 Wera 2go 공구 이동 시스템에 부착 가능

벨트 C 1 홀딩 기능 Zyklop 소켓 세트, 1/2" 드라이브



Code	EAN		
05003995001	204400		1
		● 8790 HMC HF 1x 10,0x37,0; 1x 13,0x37,0; 1x 15,0x37,0; 1x 16,0x37,0; 1x 17,0x37,0; 1x 19,0x37,0	
		너트 추출기 1x 14,0x43,0	
		Belt C 0/6 1x 45,0x275,0	
		벨크로 스트립 30 1x 30,0x200,0	

자성 소켓(인치) 레일 C Imperial 1 1/2"

1/2" 드라이브 소켓 레일, 9종의 수동 및 렌치 구동식(non-impact 타입) 소켓 인서트들. 소켓들의 안전한 보관 및 사용을 위한 부드러운 회전 매카니즘.

손쉬운 사이즈 찾기: 원하는 소켓의 사이즈를 쉽고 빠르게 찾아 사용할 수 있도록 사이즈별 색상코딩(구분)이 되어 있다.

레일에 자성이 있어 임시적으로 철판에 부착이 가능하고 소켓을 끼운 후에 돌리면 잠금이 되어 소켓이 빠지지 않음, 소켓의 잠금과 풀림 보장.

- 1/2" 소켓 레일상 9종의 소켓 세트
- 인서트에 비트를 끼우고 돌리면 잠기는 레일, 자성이 있어 임시적으로 벽, 선반, 작업 카트에 부착 가능
- 쉽고 빠르게 비틀어 잠금을 해제하는 원리로 안전한 고정 및 손쉬운 소켓 제거
- 사이즈에 따른 색상 코딩으로 손쉬운 공구 찾기 가능

자성 소켓(인치) 레일 C Imperial 1 1/2"



Code	EAN		
05005480001	223296		1
		● 8790 HMC 1x 3/8"x37,0; 1x 7/16"x37,0; 1x 1/2"x37,0; 1x 9/16"x37,0; 1x 5/8"x37,0; 1x 11/16"x37,0; 1x 3/4"x37,0; 1x 7/8"x37,0; 1x 1"x40,0	
		9602 1x 30,0x370,0	

8790 HMC HF 홀딩 기능 1/2" 드라이브 1 Zyklop 소켓 세트

작업물에 나사 작업 시 나사 분실 위험을 줄여 특히 편리한 작업이 가능한 홀딩 기능 있는 소켓 세트.

- 폴리프로필렌 재료의 컴팩트한 케이스는 견고하며 가볍고 부피가 적음
- 수동/전동 공구를 위한 비충격 비트 소켓
- 홀딩 기능은 나사가 공구에 단단히 고정되도록 함
- 사이즈에 따른 색상 코딩으로 손쉬운 공구 찾기 가능
- 수동으로 사용 시 더 나은 그립감을 위한 하단 소켓 끝의 널링

8790 HMC HF 홀딩 기능 1/2" 드라이브 1 Zyklop 소켓 세트



Code	EAN			
05004203001	184238			1
		8790 HMC HF 1x 10,0x37,0; 1x 11,0x37,0; 1x 12,0x37,0; 1x 13,0x37,0; 1x 14,0x37,0; 1x 15,0x37,0; 1x 16,0x37,0; 1x 17,0x37,0; 1x 18,0x37,0; 1x 19,0x37,0		
		벨크로 스트립 120 1x 50,0x120,0		

8790 C 1/2" 드라이브 휠 Impaktor 소켓

Impaktor 소켓, 1/2" 인치, 임팩트 렌치와 사용, 부드럽게 회전하는 플라스틱 커버로 작업 속도 가속화, 나사 작업 시 제어력 상승 및 바퀴 테두리 보호 강화.

- 전기 또는 공압 임팩트 렌치와 함께 사용, 12.5mm = 1/2"
- 극도의 긴장을 견뎌내는 견고한 Impaktor 디자인
- 육각 팁(끝 부분)형상은 높은 동력 전달로 정확하고 팁을 보호하는 나사 작업을 가능케 함
- 사이즈에 따른 색상 코딩으로 손쉬운 공구 찾기 가능

8790 C 1/2" 드라이브 휠 Impaktor 소켓



	EAN					
Code	4013288		mm	mm	mm	
05004590001	210739		17,0	85,0	30,0	1
05004591001	210746		19,0	85,0	30,0	1
05004592001	210753		21,0	85,0	32,0	1

바퀴 Impaktor C 세트 1 소켓 세트, 1/2" 드라이브

1/2" Impaktor 소켓 렌치 플러그인 3종, 임팩트 렌치와 사용; 부드럽게 회전하는 플라스틱 커버를 통해 더 빠른 속도로 작업할 수 있고, 바퀴 테두리 보호 강화.

바퀴 볼트 표면을 보호하는 내측 플라스틱 인서트.

바퀴 Impaktor C 세트 1 소켓 세트, 1/2" 드라이브



Code		EAN	1
05004595001	210760	4013288	
		8790 C Wheel Impaktor 1x 17,0x85,0x30,0; 1x 19,0x85,0x30,0; 1x 21,0x85,0x32,0	

8790 HMC 1/2" 드라이브 딥 소켓

긴 1/2" 수동 및 전동 소켓(ISO 2725 파트 3)으로, 볼 인터셉트 링 탑재; 외부 육각 볼트와 소켓용. 수동 및 (비충격) 기계 구동에 사용, 낮은 위치에 있는 나사와 돌출된 나사선 작업에도 적합. 사이즈에 따른 색상 코딩으로 원하는 필요한 공구를 쉽고 빠르게 찾기 가능.

기름기 있는 손으로 작업 가능. 육각형상 팁은 충분한 힘을 전달하고, 이중 육각 팁 대비 볼트나 나사의 꼭지점들에 대한 토크 피로도가 낮음. 미세 톱니 기어 라쳇은 조일 때 역회전하려는 각이 작기 때문에 한정된 공간에서 작업할지라도 십이각 형상의 소켓 사용이 불필요함.

- 낮은 위치에 있는 나사와 돌출된 나사선 작업 시 사용하기에 적합한 긴 소켓
- 육각 팁(끝부분) 형상은 높은 동력 전달로 정확하고 볼트 작업을 가능케 하는 동시에 팁을 보호함
- 수동 작업 시 보다 나은 그립감을 위한 하단 측의 널링
- 무광택 크롬 바나듐 소재

8790 HMC 1/2" 드라이브 딥 소켓



Code	EAN	mm	mm	mm	mm	
05004550001	210562	10,0	83,0	15,5	21,8	1
05004551001	210579	11,0	83,0	16,7	22,0	1
05004552001	210586	12,0	83,0	18,0	22,0	1
05004553001	210593	13,0	83,0	19,2	22,0	1
05004554001	210609	14,0	83,0	20,5	22,0	1
05004555001	210616	15,0	83,0	22,0	20,7	1
05004556001	210623	16,0	83,0	22,0	20,7	1
05004557001	210630	17,0	83,0	24,0	22,2	1
05004558001	210647	18,0	83,0	26,0	23,2	1
05004559001	210654	19,0	83,0	26,0	23,2	1
05004560001	210661	20,0	83,0	28,0	25,2	1
05004561001	210678	21,0	83,0	28,0	25,2	1
05004562001	210685	22,0	83,0	30,0	27,2	1
05004563001	210692	24,0	83,0	32,0	28,2	1

벨트 C 딥 1 소켓 세트, 1/2" 드라이브

- 견고한 폴리프로필렌 재질의 벨트가 포함된 소켓 6종 세트, 1/2"
- 쉽고 빠르게 비틀어 잠금을 해제하는 원리로 안전한 고정 및 손쉬운 소켓 제거
- 긴 1/2" 소켓으로 협소한 작업장에서 낮은 곳에 위치한 나사 및 돌출된 나사선 작업 시 사용하기에 적합
- 육각 팁(끝 부분)형상은 높은 동력 전달로 정확하고 팁을 보호하는 나사 작업을 가능케 함
- 사이즈에 따른 색상 코딩으로 손쉬운 공구 찾기 가능

벨트 C 딥 1 소켓 세트, 1/2" 드라이브



Code	EAN			
05004565001	210708			1
		8790 HMC Deep 1x 10,0x83,0; 1x 13,0x83,0; 1x 15,0x83,0; 1x 16,0x83,0; 1x 17,0x83,0; 1x 19,0x83,0		
		Belt C 0/6 1x 45,0x275,0		
		벨크로 스트립 30 1x 30,0x200,0		

자성 딥 소켓 레일 C Deep 1 1/2"

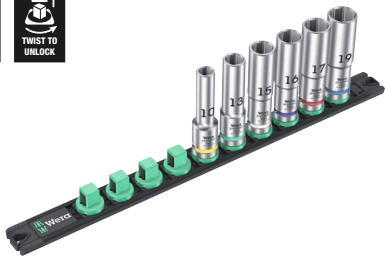

Code	EAN			
05005470001	223272			1
		8790 HMC Deep 1x 10,0x83,0; 1x 13,0x83,0; 1x 15,0x83,0; 1x 16,0x83,0; 1x 17,0x83,0; 1x 19,0x83,0		
		9602 1x 30,0x370,0		

8790 HMC 컷아웃 샤프트가 있는 Deep Socket 렌치 인서트, 1/2" 드라이브 포함

외부 육각 볼트 및 나사용 소켓, 1/2" 크기의 긴 디자인. 측면 슬롯을 통해 패널 커넥터 설치 가능. 볼 스톱 홈이 있음. 수동 및 기계 작동 공구용 (비충격).

- 측면 슬롯을 통해 상부 및 측면 연결 패널 커넥터 설치 가능

8790 HMC 컷아웃 샤프트가 있는 Deep Socket 렌치 인서트, 1/2" 드라이브 포함



	EAN							
Code	4013288	mm	mm	mm	mm	mm		
05138007001	233547	17,0	76,0	24,0	24,0	10,0		1

8767 C HF 별(특스) 홀딩 기능 1/2" 드라이브 Zyklop 비트 소켓

- 수동/전동 공구를 위한 비충격 비트 소켓
- 홀딩 기능은 나사가 공구에 단단히 고정되도록 함
- 사이즈에 따른 색상 코딩으로 손쉬운 공구 찾기 가능
- 수동으로 사용 시 더 나은 그립감을 위한 하단 끝의 널링
- 크롬 바나듐강, 무광택 크롬 도금 마감

8767 C HF 별(특스) 홀딩 기능 1/2" 드라이브 Zyklop 비트 소켓

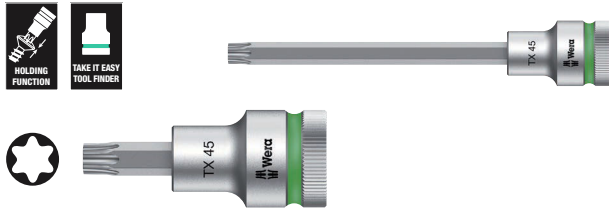

Code	EAN							
				mm	mm	mm	mm	
05003830001	183316		TX 20	60,0	16,4	23,5	21,5	1
05003850001	183545		TX 20	140,0	16,4	23,5	101,5	1
05003831001	183323		TX 25	60,0	16,4	23,5	21,5	1
05003851001	183552		TX 25	140,0	16,4	23,5	101,5	1
05003832001	183330		TX 27	60,0	16,4	23,5	21,5	1
05003852001	183569		TX 27	140,0	16,4	23,5	101,5	1
05003833001	183347		TX 30	60,0	16,4	23,5	21,5	1
05003853001	183576		TX 30	140,0	16,4	23,5	101,5	1
05003834001	183354		TX 40	60,0	16,4	23,5	21,5	1
05003854001	183583		TX 40	140,0	16,4	23,5	101,5	1
05003835001	183361		TX 45	60,0	16,4	23,5	21,5	1
05003855001	184443		TX 45	140,0	16,4	23,5	101,5	1
05003836001	183378		TX 50	60,0	21,4	23,5	21,5	1
05003856001	183606		TX 50	140,0	21,4	23,5	101,5	1
05003837001	183385		TX 55	60,0	21,4	23,5	21,5	1
05003857001	183613		TX 55	140,0	21,4	23,5	101,5	1
05003838001	183392		TX 60	60,0	21,4	23,5	21,5	1
05003858001	183620		TX 60	140,0	21,4	23,5	101,5	1

벨트 C 3 홀딩 기능 별(특스) HF Zyklop 비트 소켓 세트, 1/2" 드라이브

최소한의 공간만 차지하는 인치 타입 육각 비트 소켓류 6종 장착된 Wera(베라)의 대표적인 폴리프로필렌 재질의 견고한 벨트.

부드럽게 비틀어 잠금해제하는 방식으로 소켓의 단단한 체결 및 간편한 제거 가능. 손쉬운 공구 찾기 사이즈별 색상코드로 필요한 공구를 쉽고 빠르게 찾기 용이.

벨트 고리나 주머니에 단단하게 고정할 수 있는 스냅 후크 포함. 부직포로 되어 있는 뒷면 및 벽·선반·공구 카트 및 Wera(베라) 2go 공구 이동 시스템에 쉽게 부착할 수 있는 벨크로 스트립 제공.

- 견고한 폴리프로필렌 재질의 벨트가 포함된 소켓 6종 세트, 1/2"
- Wera 비트 기술의 장점을 집약한 비트 소켓
- 나사, 볼트를 위한 비트 소켓, 홀딩 기능 탑재
- 쉽고 빠르게 비틀어 잠금을 해제하는 원리로 안전한 고정 및 손쉬운 소켓 제거
- 벨크로 스트립으로 벽·선반·공구 카트 및 Wera 2go 공구 이동 시스템에 부착 가능

벨트 C 3 홀딩 기능 별(특스) HF Zyklop 비트 소켓 세트, 1/2" 드라이브



Code	EAN		
05003997001	204882		1
		8767 C HF 1x TX 25x60,0; 1x TX 30x60,0; 1x TX 40x60,0; 1x TX 45x60,0; 1x TX 50x60,0; 1x TX 55x60,0	
		Belt C 0/6 1x 45,0x275,0	
		벨크로 스트립 30 1x 30,0x200,0	

자성 소켓 레일 C 4 1/2"

1/2" 드라이브 소켓 레일, 9종의 수동 및 렌치 구동식(non-impact 타입) 소켓 인서트들. 소켓들의 안전한 보관 및 사용을 위한 부드러운 회전 매카니즘.

손쉬운 사이즈 찾기: 원하는 소켓의 사이즈를 쉽고 빠르게 찾아 사용할 수 있도록 사이즈별 색상코딩(구분)이 되어 있다.

레일에 자성이 있어 임시적으로 철판에 부착이 가능하고 소켓을 끼운 후에 돌리면 잠금이 되어 소켓이 빠지지 않음, 소켓의 잠금과 풀림 보장.

- 1/2" 소켓 레일상 9종의 소켓 세트
- 인서트에 비트를 끼우고 돌리면 잠기는 레일, 자성이 있어 임시적으로 벽, 선반, 작업 카트에 부착 가능
- 쉽고 빠르게 비틀어 잠금을 해제하는 원리로 안전한 고정 및 손쉬운 소켓 제거
- 사이즈에 따른 색상 코딩으로 손쉬운 공구 찾기 가능

자성 소켓 레일 C 4 1/2"



Code	EAN		
05005460001	223265		1
		8790 HMC 1x 10,0x37,0; 1x 12,0x37,0; 1x 13,0x37,0; 1x 14,0x37,0; 1x 15,0x37,0; 1x 16,0x37,0; 1x 17,0x37,0; 1x 18,0x37,0; 1x 19,0x37,0	
		9602 1x 30,0x370,0	

8767 C 별(독스) HF 홀딩 기능 1/2" 드라이브 1 Zyklop 비트 소켓 세트

- 폴리프로필렌 재질의 컴팩트한 케이스는 견고하며 가볍고 부피가 적음

8767 C 별(독스) HF 홀딩 기능 1/2" 드라이브 1 Zyklop 비트 소켓 세트



Code	EAN		
05004202001	184276		1
		8767 C HF 1x TX 20x60,0; 1x TX 25x60,0; 1x TX 27x60,0; 1x TX 30x60,0; 1x TX 40x60,0; 1x TX 45x60,0; 1x TX 50x60,0; 1x TX 55x60,0; 1x TX 60x60,0	

8767 C 별(독스) HF 홀딩 기능 1/2" 드라이브 2 Zyklop 비트 소켓 세트

- 폴리프로필렌 재질의 컴팩트한 케이스는 견고하며 가볍고 부피가 적음
- 긴 버전

8767 C 별(독스) HF 홀딩 기능 1/2" 드라이브 2 Zyklop 비트 소켓 세트

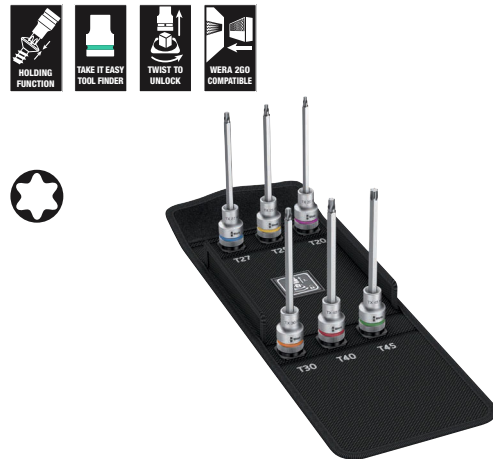

Code	EAN		
05004211001	185464		1
		8767 C HF 1x TX 20x140,0; 1x TX 25x140,0; 1x TX 27x140,0; 1x TX 30x140,0; 1x TX 40x140,0; 1x TX 45x140,0	
		벨크로 스트림 120 1x 50,0x120,0	

8767 C 별(특스) HF 홀딩 기능 1/2" 드라이브 3 Zyklop 비트 소켓 세트

- 폴리프로필렌 재질의 컴팩트한 케이스는 견고하며 가볍고 부피가 적음
- 긴 버전

8767 C 별(특스) HF 홀딩 기능 1/2" 드라이브 3 Zyklop 비트 소켓 세트



Code	EAN		
05004212001	185471		1
		8767 C HF 1x TX 20x140,0; 1x TX 25x140,0; 1x TX 27x140,0; 1x TX 30x140,0; 1x TX 40x140,0; 1x TX 45x140,0; 1x TX 50x140,0; 1x TX 55x140,0; 1x TX 60x140,0	
		벨크로 스트립 120 1x 50,0x120,0	

8740 C HF 홀딩 기능 1/2" 드라이브 Zyklop 비트 소켓

- 수동/전동 공구를 위한 비충격 비트 소켓
- 홀딩 기능은 나사가 공구에 단단히 고정되도록 함
- 사이즈에 따른 색상 코딩으로 손쉬운 공구 찾기 가능
- 수동으로 사용 시 더 나은 그립감을 위한 하단 끝의 널링
- 크롬 바나듐강, 무광택 크롬 도금 마감

8740 C HF 홀딩 기능 1/2" 드라이브 Zyklop 비트 소켓



Code	EAN	Hex	Length	Width	Width	Width	Width	Width
05003820001	183217	4,0	60,0	14,0	21,5	21,5	21,5	1
05003840001	183484	4,0	140,0	14,0	21,5	101,5	101,5	1
05003821001	183224	5,0	60,0	14,0	21,5	21,5	21,5	1
05003841001	183491	5,0	140,0	14,0	21,5	101,5	101,5	1
05003822001	183231	6,0	60,0	14,0	21,5	21,5	21,5	1
05003842001	183507	6,0	140,0	14,0	21,5	101,5	101,5	1
05003823001	183248	7,0	60,0	14,0	23,5	21,5	21,5	1
05003843001	183514	7,0	140,0	14,0	23,5	101,5	101,5	1
05003824001	183255	8,0	60,0	16,0	23,5	21,5	21,5	1
05003844001	183521	8,0	140,0	16,0	23,5	101,5	101,5	1
05003825001	183262	10,0	60,0	16,0	23,5	21,5	21,5	1
05003845001	183538	10,0	140,0	16,0	23,5	101,5	101,5	1
05003826001	183279	12,0	60,0	21,0	23,5	23,0	23,0	1
05003827001	183286	14,0	60,0	22,0	23,5	23,0	23,0	1
05003828001	183293	17,0	60,0	24,5	25,5	23,0	23,0	1
05003829001	183309	19,0	60,0	26,5	27,5	23,0	23,0	1

벨트 C 2 홀딩 기능 Zyklop Hex-Plus 비트 소켓 세트, 1/2" 드라이브

최소한의 공간만 차지하는 인치 타입 육각 비트 소켓류 6종 장착된 Wera(베라)의 대표적인 폴리프로필렌 재질의 견고한 벨트.

부드럽게 비틀어 잠금해제하는 방식으로 소켓의 단단한 체결 및 간편한 제거 가능.

손쉬운 공구 찾기 사이즈별 색상코드로 필요한 공구를 쉽고 빠르게 찾기 용이.

벨트 고리나 주머니에 단단하게 고정할 수 있는 스냅 후크 포함. 부직포로 되어 있는 뒷면 및 벽·선반·공구 카트 및 Wera(베라) 2go 공구 이동 시스템에 쉽게 부착할 수 있는 벨크로 스트립 제공.

- 견고한 폴리프로필렌 재질의 벨트가 포함된 소켓 6종 세트, 1/2"
- Wera 비트 기술의 장점을 집약한 비트 소켓
- 나사, 볼트를 위한 비트 소켓, 홀딩 기능 탑재
- 쉽고 빠르게 비틀어 잠금을 해제하는 원리로 안전한 고정 및 손쉬운 소켓 제거
- 벨크로 스트립으로 벽·선반·공구 카트 및 Wera 2go 공구 이동 시스템에 부착 가능

벨트 C 2 홀딩 기능 Zyklop Hex-Plus 비트 소켓 세트, 1/2" 드라이브



Code	EAN		
05003996001	4013288 204424		1
		○ 8740 C HF 1x 4,0x60,0; 1x 5,0x60,0; 1x 6,0x60,0; 1x 7,0x60,0; 1x 8,0x60,0; 1x 10,0x60,0	
		Belt C 0/6 1x 45,0x275,0	
		벨크로 스트립 30 1x 30,0x200,0	

8740 C HF 홀딩 기능 1/2" 드라이브 1 Zyklop 비트 소켓 세트

- 폴리프로필렌 재질의 컴팩트한 케이스는 견고하며 가볍고 부피가 적음

8740 C HF 홀딩 기능 1/2" 드라이브 1 Zyklop 비트 소켓 세트



Code	EAN		
05004201001	4013288 184283		1
		○ 8740 C HF 1x 4,0x60,0; 1x 5,0x60,0; 1x 6,0x60,0; 1x 7,0x60,0; 1x 8,0x60,0; 1x 10,0x60,0; 1x 12,0x60,0; 1x 14,0x60,0; 1x 17,0x60,0	
		벨크로 스트립 120 1x 50,0x120,0	

8740 C HF 홀딩 기능 1/2" 드라이브 2 Zyklop 비트 소켓 세트

- 폴리프로필렌 재질의 컴팩트한 케이스는 견고하며 가볍고 부피가 적음
- 긴 버전

8740 C HF 홀딩 기능 1/2" 드라이브 2 Zyklop 비트 소켓 세트



Code	EAN		
05004210001	4013288 185457		1
		○ 8740 C HF 1x 4,0x140,0; 1x 5,0x140,0; 1x 6,0x140,0; 1x 7,0x140,0; 1x 8,0x140,0; 1x 10,0x140,0	
		벨크로 스트립 120 1x 50,0x120,0	

9529 C SB 라디에이터용 1/2" 스텝 렌치

- 5가지 스텝(3/8", 7/16", 1/2", 16 및 21 mm)
- 1/2" 래치용
- 크롬 바나듐강

9529 C SB 라디에이터용 1/2" 스텝 렌치

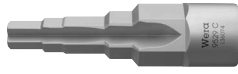

Code	EAN	mm							
05136074001	228390	88,0							1

8796 LC 자유 회전 슬리브 Zyklop "플렉서블 락" 긴(롱) 연장대, 1/2"

- 볼 잠금 장치를 부착한 1/2" 사각 소켓
- 부착된 공구를 잠그거나 신속하게 교체할 수 있는 두 가지 잠금 기능 탑재
- 자유로이 회전하는 커버를 적용하여 나사와 너트를 보다 빠르게 풀고 조임 가능

8796 LC 자유 회전 슬리브 Zyklop "플렉서블 락" 긴(롱) 연장대, 1/2"



Code	EAN	1/2"	mm						
05003643001	121462	1/2"	250,0						1

8796 SC 자유 회전 슬리브 Zyklop "플렉서블 락" 짧은 연장대, 1/2"

- 볼 잠금 장치를 부착한 1/2" 사각 소켓
- 부착된 공구를 잠그거나 신속하게 교체할 수 있는 두 가지 잠금 기능 탑재
- 자유로이 회전하는 커버를 적용하여 나사와 너트를 보다 빠르게 풀고 조임 가능

8796 SC 자유 회전 슬리브 Zyklop "플렉서블 락" 짧은 연장대, 1/2"



Code	EAN	1/2"	mm						
05003642001	121455	1/2"	125,0						1

8794 LC 자유 회전 슬리브 Zyklop 긴(롱) 연장대, 1/2"

Wera의 Zyklop 연장대, 양방향으로 빠르고 자유롭게 회전시켜 작업하게 하기 위한 커버를 적용하여 나사와 너트를 보다 빠르게 풀고 조임 가능. 고품질 크롬 바나듐강, 무광택 크롬 도금 마감.

8794 LC 자유 회전 슬리브 Zyklop 긴(롱) 연장대, 1/2"



Code	EAN	1/2"	mm						
05003638001	121431	1/2"	250,0						1

8794 SC 자유 회전 슬리브 Zyklop 짧은 연장대, 1/2"

Wera의 Zyklop 연장대, 양방향으로 빠르고 자유롭게 회전시켜 작업하게 하기 위한 커버를 적용하여 나사와 너트를 보다 빠르게 풀고 조임 가능. 고품질 크롬 바나들통강, 무광택 크롬 도금 마감.

8794 SC 자유 회전 슬리브 Zyklop 짧은 연장대, 1/2"



Code	EAN	Icon	Length	Material	Weight	Volume	Unit
05003637001	121424	1/2"	125,0				1

8789 C Zyklop 슬라이딩 T-핸들, 1/2"

높은 토크 전달을 위한 Wera의 Zyklop T형 손잡이. 볼 잠금 장치를 부착한 1/2" 사각 소켓에 적용. 조정 가능한 드라이브로 유연하게 사용 가능. 고품질 크롬 바나들통강, 무광택 크롬 도금 마감.

8789 C Zyklop 슬라이딩 T-핸들, 1/2"



Code	EAN	Icon	Length	Material	Weight	Volume	Unit
05003636001	121530	1/2"	250,0				3

8795 C Zyklop 범용 조인트, 1/2"

볼 잠금 장치가 포함된 1/2" 사각 소켓용 Zyklop 범용 조인트.

8795 C Zyklop 범용 조인트, 1/2"



Code	EAN	Icon	Length	Material	Weight	Volume	Unit
05003640001	121547	1/2"	69,0				1

8794 C Zyklop 전방향 회전고리 연장대 1종, 1/2"

Wera Zyklop용 전방향 회전고리 연장대. 회전고리 각도를 전방향 15°로 설정 가능. 이를 통해 제한된 공간에서도 빠르고 정확한 작업 가능.

8794 C Zyklop 전방향 회전고리 연장대 1종, 1/2"



Code	EAN	Icon	Length	Material	Weight	Volume	Unit
05003639001	121448	1/2"	52,0				1

8784 C2 Zyklop 비트 어댑터, 1/2", 5/16"

사각 및 육각 포함한 어댑터. DIN ISO 1173-C 8과 Wera 시리즈 2에 따른 5/16" 육각 비트에 적합; 신속 분리 척(물림쇠) 포함.

8784 C2 Zyklop 비트 어댑터, 1/2", 5/16"



Code	EAN	Icon	Length	Material	Weight	Volume	Unit
05003641001	119353	5/16"	1/2"	50,0			1

8009 Zyklop 포켓 세트 1

포켓에 넣을 비트 매거진이 있는 콤팩트 Zyklop 래치. 1/4" 비트 및 3/8" 소켓용 자석 직접 마운팅. 잠금 없는 마운팅 덕분에 신속한 도구 변경.

0°, 15° 및 90°에서 헤드가 잠금 가능하므로 공구를 래치 및 래치 스크루드라이버로 사용할 수 있습니다. 이가 72개나 있는 가는 이로 5°의 낮은 복귀각이 구현됩니다. 12비트가 손잡이에 통합되어 다양한 분야에 폭넓게 적용할 수 있습니다.

견고한 래치 메커니즘 덕분에 토크가 충분합니다. Zyklop 래치와 12피스 스크루드라이버 세트의 완벽한 조합.

- 통합된 비트 매거진이 있는 콤팩트 Zyklop 래치
- 자석 직접 마운팅은 1/4" 비트 마운팅과 동시에 3/8" 래치를 비트 래치 스크루드라이버로 바꿉니다
- 자유로이 회전하는 래치 머리, 5개의 잠금 위치를 사전 지정 가능
- 가는 이 역전환 가능 래치(72개 이), 단 5°의 낮은 복귀각
- 손쉬운 분리 및 안전한 비트 보관을 위한 캡티브하고 자유롭게 회전하는 매거진

8009 Zyklop 포켓 세트 1



Code	EAN		
05004280001	4013288 221834		1
		<input type="checkbox"/> 8009 1x 3/8"x1/4"x133,0	
		<input checked="" type="checkbox"/> 851/1 BTZ 1x PH 1x25; 1x PH 2x25	
		<input checked="" type="checkbox"/> 855/1 BTZ 1x PZ 1x25; 1x PZ 2x25	
		<input checked="" type="checkbox"/> 867/1 TORX® BTZ 1x TX 10x25; 1x TX 15x25; 1x TX 20x25; 1x TX 25x25	
		<input checked="" type="checkbox"/> 840/1 BTZ 1x 3,0x25; 1x 4,0x25; 1x 5,0x25; 1x 6,0x25	

8009 Zyklop 포켓 세트 임페리얼 1



Code	EAN		
05004282001	4013288 221841		1
		<input checked="" type="checkbox"/> 8009 1x 3/8"x1/4"x133,0	
		<input checked="" type="checkbox"/> 851/1 BTZ 1x PH 1x25; 1x PH 2x25	
		<input checked="" type="checkbox"/> 867/1 TORX® BTZ 1x TX 10x25; 1x TX 15x25; 1x TX 20x25; 1x TX 25x25	
		<input checked="" type="checkbox"/> 840/1 Z 1x 1/8"x25; 1x 5/32"x25; 1x 3/16"x25; 1x 1/4"x25	
		<input checked="" type="checkbox"/> 868/1 Z 1x # 1x25; 1x # 2x25	

8009 Zyklop 포켓 세트 2

포켓에 넣을 비트 매거진이 있는 컴팩트 Zyklop 래치. 1/4" 비트 및 3/8" 소켓용 자석 직접 마운팅. 잠금 없는 마운팅 덕분에 신속한 도구 변경.

0°, 15° 및 90°에서 헤드가 잠금 가능하므로 공구를 래치 및 래치 스크루드라이버로 사용할 수 있습니다. 이가 72개나 있는 가는 이로 5°의 낮은 복귀각이 구현됩니다. 12비트가 손잡이에 통합되어 다양한 분야에 폭넓게 적용할 수 있습니다.

견고한 래치 메커니즘 덕분에 토크가 충분합니다. Zyklop 래치와 12피스 스크루드라이버 세트의 완벽한 조합. 1/4" 비트용 75mm 길이의 범용 홀더를 확장 장치로 사용할 수 있습니다. 가장 일반적인 크기의 소켓이 포함됩니다.

벨트에 클리핑하고 Wera 2go 시스템에 도킹하기 위한 강력한 직물제 홀스터 9468 1개

- 통합된 비트 매거진이 있는 컴팩트 Zyklop 래치
- 자석 직접 마운팅은 1/4" 비트 마운팅과 동시에 3/8" 래치를 비트 래치 스크루드라이버로 바꿉니다
- 자유로이 회전하는 래치 머리, 5개의 잠금 위치를 사전 지정 가능
- 가는 이 역전환 가능 래치(72개 이), 단 5°의 낮은 복귀각
- 손쉬운 분리 및 안전한 비트 보관을 위한 캡티브하고 자유롭게 회전하는 매거진
- 스테인리스강 슬리브 및 강력한 영구 자석을 갖춘 범용 홀더는 확장 장치로 사용할 수 있음
- 벨트에 부착하고 Wera 2go 시스템에 도킹하기 위한 강력한 직물제 홀스터

8009 Zyklop 포켓 세트 2



Code	EAN		
05004281001	4013288 223050		1
		8009 1x 3/8"x1/4"x133,0	
		893/1/1 1x 1/4"x75	
		851/1 BTZ 1x PH 1x25; 1x PH 2x25	
		855/1 BTZ 1x PZ 1x25; 1x PZ 2x25	
		867/1 TORX® BTZ 1x TX 10x25; 1x TX 15x25; 1x TX 20x25; 1x TX 25x25	
		840/1 BTZ 1x 3,0x25; 1x 4,0x25; 1x 5,0x25; 1x 6,0x25	
		8790 HMB 1x 8,0x29,0; 1x 10,0x29,0; 1x 13,0x29,0	
		9468 1x 155,0x65,0	
		벨스트립 70 1x 50,0x70,0	

8009 Zyklop 포켓 세트 임페리얼 2



Code	EAN		
05004283001	4013288 223067		1
		8009 1x 3/8"x1/4"x133,0	
		893/1/1 1x 1/4"x75	
		851/1 BTZ 1x PH 1x25; 1x PH 2x25	
		867/1 TORX® BTZ 1x TX 10x25; 1x TX 15x25; 1x TX 20x25; 1x TX 25x25	
		840/1 Z 1x 1/8"x25; 1x 5/32"x25; 1x 3/16"x25; 1x 1/4"x25	
		868/1 Z 1x # 1x25; 1x # 2x25	
		8790 HMB 1x 5/16"x29,0; 1x 3/8"x29,0; 1x 1/2"x29,0	
		9468 1x 155,0x65,0	
		벨크로 스트립 70 1x 50,0x70,0	

자이클롭 포켓

포괄적이고 공간 절약형 래칫/스크류드라이버 조합. 비트창이 있는 간편한 자이클롭 래칫은 주머니에 소지가 가능. 1/4" 비트 및 3/8" 소켓용으로 자성에 의해 직접 체결. 잠금 없는 체결 덕분에 신속한 공구 교체. 0°, 15° 및 90°에서 헤드 잠금 고정 가능하기에 이 공구를 래칫 및 래칫 스크류드라이버로 사용할 수 있다.

기어 톱니가 72개인 촘촘한 톱니로 5°의 작은 복귀각을 갖는다. 12개의 비트가 손잡이에 내장되어 폭넓게 적용하여 사용할 수 있다. 견고한 래칫 메커니즘 덕분에 충분한 토크를 줄 수 있다. 자이클롭 래칫과 12종 스크류드라이버 세트의 완벽한 조합.

1/4" 비트용 75mm 길이의 범용 홀더를 연장대로 사용할 수 있다. 가장 일반적인 치수들의 소켓들이 포함되어 있다. Wera 2go 공구 가방에 부착할 수 있는 파우치.

- 통합된 비트 매거진이 있는 컴팩트 Zyklop 래칫
- 자석 직접 마운팅은 1/4" 비트 마운팅과 동시에 3/8" 래칫을 비트 래칫 스크류드라이버로 바꿉니다
- 자유로이 회전하는 래칫 머리, 5개의 잠금 위치를 사전 지정 가능
- 가는 이 역전환 가능 래칫(72개 이), 단 5°의 낮은 복귀각
- 손쉬운 분리 및 안전한 비트 보관을 위한 캡티브하고 자유롭게 회전하는 매거진

8009 자이클롭 포켓 세트 3



Code	EAN		
05004284001	227560		1
		8009 1x 3/8"x1/4"x133,0	
		8794 SB 1x 3/8"x125,0	
		893/1/1 1x 1/4"x75	
		8790 HMB 1x 6,0x29,0; 1x 7,0x29,0; 1x 8,0x29,0; 1x 9,0x29,0; 1x 10,0x29,0; 1x 11,0x29,0; 1x 12,0x29,0; 1x 13,0x29,0; 1x 14,0x29,0; 1x 15,0x29,0; 1x 16,0x30,0; 1x 17,0x30,0	
		851/1 BTZ 1x PH 1x25; 1x PH 2x25	
		855/1 BTZ 1x PZ 1x25; 1x PZ 2x25	
		867/1 TORX® BTZ 1x TX 10x25; 1x TX 15x25; 1x TX 20x25; 1x TX 25x25	
		840/1 BTZ 1x 3,0x25; 1x 4,0x25; 1x 5,0x25; 1x 6,0x25	
		벨크로 스트립 120 1x 50,0x120,0	

8009 자이클롭 포켓 세트 4



Code	EAN		
05004285001	227591		1
		8009 1x 3/8"x1/4"x133,0	
		8794 SB 1x 3/8"x125,0	
		893/1/1 1x 1/4"x75	
		8790 HMB 1x 8,0x29,0; 1x 9,0x29,0; 1x 10,0x29,0; 1x 12,0x29,0; 1x 14,0x29,0; 1x 16,0x30,0; 1x 1/4"x29,0; 1x 3/16"x29,0; 1x 3/8"x29,0; 1x 7/16"x29,0; 1x 1/2"x29,0; 1x 9/16"x29,0	
		851/1 BTZ 1x PH 1x25; 1x PH 2x25	
		867/1 TORX® BTZ 1x TX 10x25; 1x TX 15x25	
		800/1 BTZ 1x 0,8x5,5x25; 1x 1,2x6,5x25	
		840/1 BTZ 1x 4,0x25; 1x 6,0x25	
		840/1 Z 1x 3/16"x25; 1x 1/4"x25	
		868/1 Z 1x # 1x25; 1x # 2x25	
		벨크로 스트립 120 1x 50,0x120,0	

코로스 라쳇이 최고입니다!

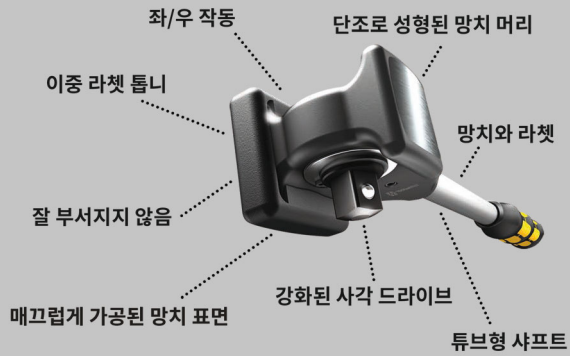

망치로도 안전하게 사용 가능한 라쳇. 코로스는 튼튼한 양면 라쳇으로 최소 600 뉴턴 미터의 하중을 견딤.

이중 라쳇 톱니 구조와 최소 반환각(6°)로 좁은 공간에서도 빠르고 정확한 나사 작업을 수행할 수 있음. 이 제품의 가장 큰 장점은 망치 표면에 충격이 가해지지 않으며 아무리 세게 쳐도 라쳇 구조가 파손되지 않음.

압력, 충격 및 인장 하중을 견디도록 최적화된 다중 재질 Kraftform 손잡이; 손잡이 끝에 코로스 연장대 8780 C 및 코로스 센터링 핀 8781 C 테이크업(take-up) 가능.

세트 포함 구성품: 재료 및 표면 보호용 패드 1종, 더 높은 토크 전달 위한 코로스 연장대 1종, 필요시 코로스를 즉시 사용할 수 있도록 하는 해제 핀 1종 및 홀스터(보관집) 1종.

- 최소 600 Nm 하중용
- 누름 버튼이 연결된 사각 드라이브로 좌우로 방향 전환 가능
- 망치 기능 포함
- 최적의 압력, 충격 및 인장 하중을 견디는 다중 재질 Kraftform 손잡이
- 미세 톱니 구조로 역회전 각도는 6°에 불과

8002 C 코로스 All Inclusive 세트, 1/2" 드라이브



Code	EAN		
05133862001	4013288 162403		1
		8002 C 1x 1/2"x341,0	
		8782 C 1x 2x50,0	
		8780 C 1x 341,0x137	
		8000 E 1x 40,5	
		8000 HLF 1x 175,0x75,0	

8002 C 코로스 1/2", 1/2" 드라이브



Code	EAN		
05003692001	4013288 144607		1
		8002 C 1x 1/2"x341,0	
		8782 C 1x 2x50,0	
		8000 HLF 1x 175,0x75,0	

8780 C Koloss 연장대

단단하고 강화된 크롬-몰리브덴 재질의 Wera 코로스 연장대. Wera 코로스 8002 C의 연장대 사용 시 보다 높은 토크 적용 가능. 최적의 압력, 충격 및 인장 하중을 견디는 다중 재질 Kraftform 손잡이 탑재. 안전수칙을 레이저로 각인하여 항상 확인 가능.

8780 C Koloss 연장대



	EAN	길이	중량						
Code	4013288	mm	mm						
05003695001	144614	341,0	137						1

8781 C Koloss 센터링 핀

Wera Koloss와 함께 사용하는 센터링 핀. 러그 또는 드릴 구멍 정렬 작업에 적합. 원뿔형 핀, 단단한 강화 크롬 몰리브덴 재질.

8781 C Koloss 센터링 핀



	EAN	길이	중량						
Code	4013288	mm	mm						
05003696001	144683	50	135,0						1

8782 C Koloss 패드 세트

Wera Koloss용 보호 패드. 작업물의 재질과 표면 보호용. 탄력성 지속과 최상의 보호력을 위해 유연한 열가소성 엘라스토머 소재 적용.

8782 C Koloss 패드 세트



	EAN	수량	중량						
Code	4013288	#	mm						
05003697001	144690	2	50,0						1

8000 E 잠금 해제 핀



	EAN	길이							
Code	4013288	mm							
05136400001	194633	40,5							1

소켓 레일 C (벨트), 6구, 소켓 미포함

- 1/2" 소켓/비트 소켓 6종을 보관할 수 있는 벨트, 소켓 미포함
- 편리한 스냅 후크 포함
- 쉽고 빠르게 비틀어 잠금을 해제하는 원리로 안전한 고정 및 손쉬운 소켓 제거
- 벨크로 스트립으로 벽·선반·공구 카트 및 Wera 2go 공구 이동 시스템에 부착 가능

소켓 레일 C (벨트), 6구, 소켓 미포함



Code	EAN				
05003892001	205797				1

Belt C 0/6
1x 45,0x275,0
벨크로 스트립 30
1x 30,0x200,0

9602 1/2" 자성 딥 소켓(소켓 미장착)

1종 소켓 레일, 소켓 미장착. 1/2" 드라이브 소켓 및 비트 소켓을 10개 까지 끼울 수 있는 소켓 인서트.

레일에 자성이 있어 임시적으로 철판에 부착이 가능하고 소켓을 끼운 후에 돌리면 잠금이 되어 소켓이 빠지지 않음, 소켓의 잠금과 풀림 보장.

- 인서트에 비트를 끼우고 돌리면 잠기는 레일, 자성이 있어 임시적으로 벽, 선반, 작업 카트에 부착 가능
- 쉽고 빠르게 비틀어 잠금을 해제하는 원리로 안전한 고정 및 손쉬운 소켓 제거
- 미장착, 1/2" 소켓 10개 거치용

9602 1/2" 자성 딥 소켓(소켓 미장착)

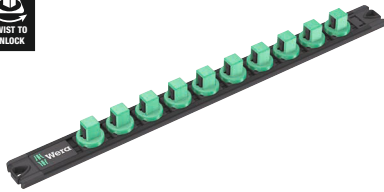

	EAN								
Code	4013288	mm	mm						
05136422001	223340	30,0	370,0						1

소켓 레일 C Impaktor (벨트), 9구, 소켓 미포함



Code	EAN								
05003893001	211484								1
		Belt C Impaktor 0/9 1x 71,0x210,0							
		벨크로 스트립 30 1x 30,0x200,0							

강함 속의 아름다움, Zyklop Mini

Zyklop Mini 1 빠른 체결을 가능하게 하는 썸휠.

Zyklop Mini 2 Zyklop Mini 2는 Wera (베라) Zyklop 특수 소켓 8790 FA의 직접적인 부착에 적합합니다. 이 소켓은 길이가 매우 짧아 제한된 작업 공간에 이상적입니다.

Zyklop Mini 3 1/4" 너트를 직접 고정 시 유용한 Mini 라켓.



Mini 1 Mini 2 Mini 3

Zyklop Mini 1 & 2 & 3 슬림한 디자인으로 특히 협소한 작업 환경에 이상적입니다.

Zyklop Mini 1 & 2 & 3 정밀한 작업에 이상적인 미세한 톱니 구조(톱니 60개) 및 작은 역회전 각도(6°).

Zyklop Mini 1 & 2 & 3 손쉽게 전환 가능한 좌/우 작동 사이.

Wera(베라) Zyklop Mini 1: 힘과 스타일의 조합. 단조로 성형된 강철 재질로 제작되어 매우 견고함. 최대 65Nm의 토크 힘을 견딜 수 있음.

매우 작은 사이즈로 특히 협소한 공간에서 작업하기 용이. 빠른 나사 작업이 가능한 썸휠(thumbwheel).

소켓 어댑터 및 벨트 클립 포함한 검증된 Wera(베라) 비트척 세트 구성. 비트의 간단한 제거 및 재삽입 용이, 매우 견고하고 내구성이 좋음.

- 공간을 많이 차지하지 않으면서도 기능을 발휘하는 비트척
- Wera Mini 라켓은 좁고 제한된 공간에서도 신속하게 작업할 수 있도록 지원
- 좁고 제한된 공간에서 수행하는 작업에 적합
- 견고한 점성 비트, 범용
- 편리하고 견고한 비트척

비트 체크 30 Zyklus 미니 1



Code	EAN			
05073640001	144652			1
			8001 A 1x 1/4"x87,0	
		○○	870/1 1x 1/4"x25 ¹⁾	
		●○	889/4/1 K 1x 1/4"x50	
		+	851/1 TZ PH 2x PH 1x25; 3x PH 2x25; 1x PH 3x25	
		+	855/1 TH PZ 1x PZ 1x25; 3x PZ 2x25; 1x PZ 3x25	
		⊕	867/1 TZ TORX® 1x TX 10x25; 1x TX 15x25; 1x TX 20x25; 1x TX 25x25; 1x TX 30x25; 1x TX 40x25	
		⊕	867/1 Z TORX® BO 1x TX 10x25; 1x TX 15x25; 1x TX 20x25; 1x TX 25x25; 1x TX 30x25	
		⊖	800/1 TZ 1x 1,0x5,5x25	
		○	840/1 Z Hex-Plus 1x 3,0x25; 1x 4,0x25; 1x 5,0x25; 1x 6,0x25; 1x 8,0x25	

¹⁾ 마찰 감소 볼 장착; 수동 너트 스피너 소켓용

비트 체크 30 Zyklus 미니 2



Code	EAN			
05346293001	145765			1
			8001 A 1x 1/4"x87,0	
		●○	889/4/1 K 1x 1/4"x50	
		○○	870/1 1x 1/4"x25 ¹⁾	
		+	851/1 TZ PH 2x PH 1x25; 3x PH 2x25; 1x PH 3x25	
		⊕	867/1 TZ TORX® 1x TX 10x25; 1x TX 15x25; 1x TX 20x25; 1x TX 25x25; 1x TX 30x25; 1x TX 40x25	
		⊕	867/1 Z TORX® BO 1x TX 10x25; 1x TX 15x25; 1x TX 20x25; 1x TX 25x25; 1x TX 30x25	
		○	840/1 Z Hex-Plus 1x 3/32"x25; 1x 1/8"x25; 1x 5/32"x25; 1x 3/16"x25; 1x 1/4"x25	
		⊖	800/1 TZ 1x 1,0x5,5x25	
		○	868/1 Z 1x # 1x25; 3x # 2x25; 1x # 3x25	

¹⁾ 마찰 감소 볼 장착; 수동 너트 스피너 소켓용

Kraftform Kompakt Zyklop 미니 2

Kraftform Kompakt 방식 라쳇 및 나사. 단조로 성형된 강철 재질의 라쳇, Zyklop Mini 1과 2, 높은 견고성과 줄세공 디자인 결합. 협소한 작업 환경에서 특히 빠른 나사 작업 가능.

Zyklop Mini 1 또는 Zyklop Mini 2는 협소한 공간으로 전동 공구(파워툴)나 기존의 수공구를 사용하여 나사 구동이 불가능할 때마다 사용 가능. 비트 라쳇 Zyklop Mini 1종; DIN ISO 1173-C 6.3 및 E 6.3에 따른 1/4" 육각 머리 드라이브 비트 탈부착 및 Wera(베라) 연결 시리즈 1과 4에 적합; Wera(베라) 870/1 어댑터 부착으로 1/4" 소켓 사용 가능. 소켓 라쳇 Zyklop Mini 2 1종; Wera(베라) Zyklop 특수 소켓 8790 FA의 직접적인 부착에 적합.

Kraftform Kompakt Zyklop 미니 2



Code	EAN		
05135918001	4013288		1
	182180		
		8001 A 1x 1/4"x87,0	
		8005 Zyklop 미니 2 라쳇 1x 107	
		813 1x 1/4"x78	
		870/1 1x 1/4"x25 ¹⁾	
		851/1 Z PH 1x PH 1x25; 1x PH 2x25	
		855/1 Z PZ 1x PZ 1x25; 1x PZ 2x25	
		867/1 TORX® 1x TX 10x25; 1x TX 15x25; 1x TX 20x25; 1x TX 25x25; 1x TX 30x25; 1x TX 40x25	
		840/1 Z Hex-Plus 1x 3,0x25; 1x 4,0x25; 1x 5,0x25; 1x 6,0x25	
		8790 FA 1x 4,0; 1x 5,0; 1x 5,5; 1x 6,0; 1x 7,0; 1x 8,0; 1x 10,0; 1x 12,0; 1x 13,0	
		벨크로 스트립 120 1x 50,0x120,0	

¹⁾마찰 감소 볼 장착; 수동 너트 스피너 소켓용

툴체크 PLUS

최소한의 공간에 배열된 라쳇, 비트류 및 소켓류로 구성된 콤비네이션 공구. 다양한 나사 작업에 광범위하게 사용하기 적합. 물집 및 굳은살을 방지하는 인체공학적이고 편안한 Kraftform Plus 손잡이가 탑재된 고품질 비트 홀더.

빠른 작업 속도를 위한 경질 그립 영역 및 높은 토크 전달을 위한 연질 영역. 공간이 협소해 전동 공구(파워툴)나 기존 수공구로 체결이 불가능한 경우 빠른 작업을 위해 사용하는 Mini 라쳇.

방향조정 레버를 사용하여 왼쪽에서 오른쪽으로 또는 그 반대로 빠르게 전환 가능. 라쳇 머리에 있는 썸휠(엄지손가락으로)을 돌려 빠르게 작업 가능. 한 손으로도 매우 간단하게 조작 가능.

인체공학적 라쳇 머리/레버: 최적의 손가락 접촉면이 있는 Kraftform의 기하학적인 구조. 라쳇 머리의 다이렉트 비트 탈부착 장치는 공구를 매우 작게 설계할 수 있도록 하며 높이가 낮은 작업 환경에 이상적.

정밀 작업을 가능하게 하는 6°의 작은 반환각. 튼튼한 단조로 성형된 강철 재질. 65 Nm 이상의 토크. 자유롭게 회전하는 커버가 적용된 Rapidaptor 비트 홀더. 연장대로 사용 가능; 특수한 공구 없이 초소형 비트도 한 손으로 매우 빠르게 교체 가능. 단단한 점성의 범용 비트.

거의 모든 적용 분야에서 수동 및 전동 공구(파워툴)를 작동할 수 있는 소켓. 필요한 공구를 신속하고 간편하게 찾을 수 있는 손쉬운 공구 찾기: 사이즈별 색상코드.

기름으로 미끄러운 손으로도 쉽게 질 수 있음. 볼 끼움 홈, 육각 머리 볼트 및 너트용; 크롬 바나듐 강, 매트 무광 크롬 도금.

툴체크 PLUS



Code	EAN		
05056490001	4013288		1
	173003		
		8001 A 1x 1/4"x87,0	
		813 1x 1/4"x78	
		889/4/1 K 1x 1/4"x50	
		870/1 1x 1/4"x25 ¹⁾	
		8790 HMA 1x 5,5x23,0; 1x 6,0x23,0; 1x 7,0x23,0; 1x 8,0x23,0; 1x 10,0x23,0; 1x 12,0x23,0; 1x 13,0x23,0	
		851/1 TZ PH 2x PH 1x25; 3x PH 2x25; 1x PH 3x25	
		855/1 TH PZ 1x PZ 1x25; 3x PZ 2x25; 1x PZ 3x25	
		867/1 TZ TORX® 1x TX 10x25; 1x TX 15x25; 1x TX 20x25; 1x TX 25x25; 1x TX 30x25; 1x TX 40x25	
		867/1 Z TORX® B0 1x TX 10x25; 1x TX 15x25; 1x TX 20x25; 1x TX 25x25; 1x TX 30x25	
		840/1 Z Hex-Plus 1x 3,0x25; 1x 4,0x25; 1x 5,0x25; 1x 6,0x25; 1x 8,0x25	
		800/1 TZ 1x 1,0x5,5x25	

¹⁾ 마찰 감소 볼 장착; 수동 너트 스피너 소켓용

²⁾ 중단된 항목입니다. 2025년 6월 1일부터 새 버전을 사용할 수 있습니다.

툴체크 PLUS 인치 타입



Code	EAN		
05056491001	4013288		1
	178756		
		8001 A 1x 1/4"x87,0	
		813 1x 1/4"x78	
		889/4/1 K 1x 1/4"x50	
		870/1 1x 1/4"x25 ¹⁾	
		8790 HMA 1x 3/16"x23,0; 1x 1/4"x23,0; 1x 5/16"x23,0; 1x 11/32"x23,0; 1x 3/8"x23,0; 1x 7/16"x23,0; 1x 1/2"x23,0	
		851/1 TZ PH 2x PH 1x25; 3x PH 2x25; 1x PH 3x25	
		800/1 TZ 1x 1,0x5,5x25	
		867/1 TZ TORX® 1x TX 10x25; 1x TX 15x25; 1x TX 20x25; 1x TX 25x25; 1x TX 30x25; 1x TX 40x25	
		867/1 Z TORX® B0 1x TX 10x25; 1x TX 15x25; 1x TX 20x25; 1x TX 25x25; 1x TX 30x25	
		840/1 Z Hex-Plus 1x 3/32"x25; 1x 1/8"x25; 1x 5/32"x25; 1x 3/16"x25; 1x 1/4"x25	
		868/1 V 1x # 1x25; 3x # 2x25; 1x # 3x25	

¹⁾ 마찰 감소 볼 장착; 수동 너트 스피너 소켓용

²⁾ 중단된 항목입니다. 2025년 6월 1일부터 새 버전을 사용할 수 있습니다.

툴체크 1 SB

- 1/4" 비트 라쳅, 견고한 흡수 비트, Rapidaptor 홀더, 어댑터, 1/4" 소켓
- 좁고 제한된 공간에서 수행하는 작업에 적합
- 견고한 점성 비트, 범용
- Wera 어댑터 870/1과도 사용 가능한 1/4"소켓
- 사이즈에 따른 색상 코딩으로 손쉬운 공구 찾기 가능

툴체크 1 SB



Code	EAN		
05073220001	162526		1
		8001 A 1x 1/4"x87,0	
		870/1 1x 1/4"x25 ¹⁾	
		889/4/1 K 1x 1/4"x50	
		851/1 TZ PH 2x PH 1x25; 3x PH 2x25; 1x PH 3x25	
		855/1 TH PZ 1x PZ 1x25; 3x PZ 2x25; 1x PZ 3x25	
		867/1 TZ TORX® 1x TX 10x25; 1x TX 15x25; 1x TX 20x25; 1x TX 25x25; 1x TX 30x25; 1x TX 40x25	
		867/1 Z TORX® B0 1x TX 10x25; 1x TX 15x25; 1x TX 20x25; 1x TX 25x25; 1x TX 30x25	
		800/1 TZ 1x 1,0x5,5x25	
		840/1 Z Hex-Plus 1x 3,0x25; 1x 4,0x25; 1x 5,0x25; 1x 6,0x25; 1x 8,0x25	
		8790 HMA 1x 5,5x23,0; 1x 6,0x23,0; 1x 7,0x23,0; 1x 8,0x23,0; 1x 10,0x23,0; 1x 12,0x23,0; 1x 13,0x23,0	

¹⁾ 마찰 감소 볼 장착; 수동 너트 스피너 소켓용

²⁾ 중단된 항목입니다. 2025년 6월 1일부터 새 버전을 사용할 수 있습니다.

툴체크 자동차 1

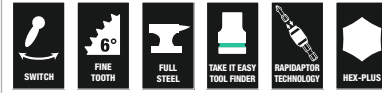

Code	EAN		
05200995001	165343		1
		8001 A 1x 1/4"x87,0	
		870/1 1x 1/4"x25 ¹⁾	
		889/4/1 K 1x 1/4"x50	
		851/1 TZ PH 1x PH 1x25; 1x PH 2x25; 1x PH 3x25	
		867/1 TZ TORX® 1x TX 10x25; 1x TX 15x25; 1x TX 20x25; 1x TX 25x25; 1x TX 30x25; 1x TX 40x25	
		867/1 Z TORX® B0 1x TX 10x25; 1x TX 15x25; 1x TX 20x25; 1x TX 25x25; 1x TX 30x25	
		800/1 TZ 1x 1,0x5,5x25	
		840/1 Z Hex-Plus 1x 3,0x25; 1x 4,0x25; 1x 5,0x25; 1x 6,0x25; 1x 8,0x25	
		860/1 XZN 1x M 4x25; 1x M 5x25; 1x M 6x25; 1x M 8x25	
		873/1 Five Lobe 1x 20x25; 1x 25x25; 1x 27x25; 1x 30x25	
		8790 HMA 1x 5,5x23,0; 1x 6,0x23,0; 1x 7,0x23,0; 1x 8,0x23,0; 1x 10,0x23,0; 1x 12,0x23,0; 1x 13,0x23,0	

¹⁾ 마찰 감소 볼 장착; 수동 너트 스피너 소켓용

²⁾ 중단된 항목입니다. 2025년 6월 1일부터 새 버전을 사용할 수 있습니다.

비트 체크 10 Zyklop 미니 BiTorsion 1

최소한의 공간에 많은 공구 배열됨. 드라이브와 사이즈에 따른 정렬로 비트를 빠르게 찾아 사용 가능.

Wera(베라) Mini 라쳇: 단조로 성형된 강철 재질. 정밀한 작업용 6°의 작은 반환각이 가능한 60개의 경사진 미세한 톱니 구조.

간편한 좌/우 전환. 인체공학적으로 설계된 라쳇 머리 및 레버.

- 1/4" Mini 라쳇 및 견고한 점성 비트

비트 체크 10 Zyklop 미니 BiTorsion 1



Code	EAN		
05057418001	4013288 195951		1
		8001 A 1x 1/4"x87,0	
		851/1 BTZ PH 1x PH 1x25; 1x PH 2x25	
		855/1 BTZ PZ 1x PZ 1x25; 1x PZ 2x25	
		867/1 TORX® BTZ 1x TX 15x25; 1x TX 20x25; 1x TX 25x25	
		840/1 BTZ Hex-Plus 1x 4,0x25; 1x 5,0x25	

비트 체크 10 Zyklop 미니 1

최소한의 공간에 많은 공구 배열됨. 드라이브와 사이즈에 따른 정렬로 비트를 빠르게 찾아 사용 가능.

Wera(베라) Mini 라쳇: 단조로 성형된 강철 재질. 정밀한 작업용 6°의 작은 반환각이 가능한 60개의 경사진 미세한 톱니 구조.

간편한 좌/우 전환. 인체공학적으로 설계된 라쳇 머리 및 레버.

- 견고한 점성 비트, 범용

비트 체크 10 Zyklop 미니 1



Code	EAN		
05073645001	4013288 168115		1
		8001 A 1x 1/4"x87,0	
		851/1 Z PH 1x PH 1x25; 1x PH 2x25	
		855/1 Z PZ 1x PZ 1x25; 1x PZ 2x25	
		867/1 TORX® 1x TX 15x25; 1x TX 20x25; 1x TX 25x25	
		840/1 Z Hex-Plus 1x 4,0x25; 1x 5,0x25	

자전거 정비용 세트 1

자전거 수리점 및 열정적인 사이클리스트는 자전거 나사 작업을 즐겨함.

나사 작업 공구 전문업체인 Wera(베라)는 자전거 정비용 세트 1을 통해 컴팩트하고 디자인 지향적인 폴리프로필렌 재질의 접이식 가방에 담겨 이동성이 매우 뛰어난 다양한 공구를 제공하며 자전거 정비 작업시 가장 일반적인 나사 작업 상황에서 해결책 제시.

튼튼한 가방에는 특히 자전거의 가장 일반적인 나사 연결에 적합한 Wera(베라) 비트 기술의 모든 장점을 갖춘 비트 라쳇 Zyklop Mini 1 및 비트류 10종이 포함되어 있음. 유리 섬유 강화 플라스틱 타이어 잭 사용시 테두리 손상 없이 타이어를 테두리에서 안전하게 분리 가능.

- 자전거용 소형 14종 나사 작업 공구 세트, 휴대용으로도 사용 가능
- 미니 비트 라쳇 세트, 연장대 및 추가 기능이 있는 타이어 잭 2종 포함
- DIY 작업 및 수리에 적합한 실용적인 제품
- 도로주행, 산악, 전기 자전거 조립 및 정비 작업에 필요한 공구
- 견고하고 표면을 보호하며 컴팩트한 폴리프로필렌 재질의 접이식 가방

자전거 정비용 세트 1



Code	EAN		
05004170001	4013288 207623		1
		8001 A 1x 1/4"x87,0	
		3899/4/1 1x 1/4"x100	
		851/1 Z PH 1x PH 2x25	
		867/1 TORX® 1x TX 10x25; 1x TX 25x25	
		840/1 Z Hex-Plus 1x 2,0x25; 1x 2,5x25; 1x 3,0x25; 1x 4,0x25; 1x 5,0x25; 1x 6,0x25; 1x 8,0x25	
		9502 1x 105.0	
		9503 1x 105.0	
		벨크로 스트립 70 1x 50,0x70,0	

자전거 정비용 세트 3

컴팩트한 라쳇, 비트, 소켓 및 비트 핸드 홀더 포함한 자전거 정비용 공구 세트. 다양한 나사 작업에 광범위하게 사용하기 적합.

물집 및 굳은살 방지하는 인체공학적이고 편안한 Kraftform Plus 손잡이 탑재 고품질 비트 핸드 홀더. 빠른 작업 속도 위한 경질 그립 영역 및 높은 토크 전달 위한 연질 그립 영역.

공간이 협소해 기계나 기존 수공구로 볼트 체결이 불가능한 경우 빠른 작업을 위한 비트 라쳇. 스위치 레버를 통해 왼쪽에서 오른쪽으로 또는 그 반대로 빠르게 전환. 홈이 있는 라쳇 머리; 위로 빠르게 회전 (엄지 손가락으로). 한 손으로도 매우 간단하게 조작 가능.

인체공학적 라쳇 머리/레버 : 최적의 손가락 접촉면이 있는 Kraftform의 기하학적인 구조. 라쳇 머리의 다이렉트 비트 홀더 및 매우 작은 공구 디자인으로 낮은 높이에서 작업 가능. 정밀 작업용 6°의 작은 반환각.

튼튼한 단조로 성형된 강철 재질. 65 Nm 이상의 토크. 빠른 회전 코팅이 적용된 Rapidaptor 비트 홀더는 가장 작은 비트 크기의 보조 공구 없이도 한 손으로 매우 빠르게 비트를 교체하는 연장대로 사용 가능. 단단한 비트, 범용. 거의 모든 적용 분야 용 수동 및 기계식 소켓.

사이즈별 색상코드로 필요한 공구를 신속하고 간편하게 찾을 수 있는 손쉬운 공구 찾기. 기름으로 미끄러운 손으로도 쉽게 쥘 수 있음.

볼캐칭 홈, 외측 육각 볼트 및 소켓용. 무광 크롬 크롬 바나듐 소재로 제작. 유리 섬유 강화 플라스틱 타이어 잭 사용시 테두리 손상 없이 타이어를 테두리에서 안전하게 분리 가능.

- 자전거 정비용 41종 간편 나사 작업 공구 세트, 휴대용으로 사용
- DIY 작업 및 수리에 적합한 실용적인 제품
- 도로주행, 산악, 전기 자전거 조립 및 정비 작업에 꼭 필요한 나사 팁을 포함한 공구
- 사이즈에 따른 색상 코딩으로 손쉬운 공구 찾기 가능
- 표면을 보호하며 견고하고 컴팩트한 폴리프로필렌 재질의 경량 파우치
- 추가 기능이 있는 타이어 잭 2종 포함

자전거 정비용 세트 3



Code	EAN		
05004172001	4013288 211248		1
		8001 A 1x 1/4"x87,0	
		813 1x 1/4"x78	
		889/4/1 K 1x 1/4"x50	
		870/1 1x 1/4"x25 ¹⁾	
		8790 HMA 1x 5,5x23,0; 1x 6,0x23,0; 1x 7,0x23,0; 1x 8,0x23,0; 1x 10,0x23,0; 1x 13,0x23,0; 1x 15,0x23,0	
		851/1 TZ PH 1x PH 1x25; 2x PH 2x25; 1x PH 3x25	
		867/1 TZ TORX® 1x TX 10x25; 1x TX 15x25; 2x TX 20x25; 2x TX 25x25; 1x TX 27x25; 1x TX 30x25; 1x TX 40x25	
		800/1 TZ 1x 0,5x4,0x25; 1x 0,6x4,5x25; 1x 1,0x5,5x25	
		840/1 Z Hex-Plus 1x 2,0x25; 1x 2,5x25; 1x 3,0x25; 1x 4,0x25; 1x 5,0x25; 1x 6,0x25; 1x 8,0x25	
		842/1 Z 1x 2,5x25; 1x 3,0x25; 1x 4,0x25; 1x 5,0x25; 1x 6,0x25	
		9502 1x 105.0	
		9503 1x 105.0	
		벨크로 스트립 120 1x 50,0x120,0	

¹⁾ 마찰 감소 볼 장착; 수동 너트 스피너 소켓용

²⁾ 중단된 항목입니다. 2025년 6월 1일부터 새 버전을 사용할 수 있습니다.

바이시클 세트 3 A

가장 작은 공간에 라쳇, 비트, 소켓 및 비트 홀딩 스크류드라이버가 내장된 바이시클 공구 세트. 다수의 나사 작업에 적용할 수 있는 범용 공구로서 안정맞춤. 추가품: 이 세트에는 두 개의 가방-전체 공구 세트용 대형 파우치와 이동 중에 셔츠 주머니에 공구를 안전하게 보관할 수 있는 소형 소프트 파우치를 제공. 소프트 파우치에는 CO₂ 카트리지를 달기 위한 추가 고리들이 있다(카트리지는 포함되지 않음).

바이시클 체인을 수리하는 데 유용한 바이시클 공구(체인 리벳기와 체인 죄임기 포함).

편안하고 인체공학적인 크라프트폼 플러스 손잡이가 달린 프리미엄 비트홀딩 스크류드라이버. 비트 라쳇으로 공간 제약으로 인해 전통공구나 기존 수공구로 나사 작업이 불가능할 때 신속하게 작업할 수 있다. 전환 레버로 시계 방향부터 시계 반대 방향으로 또는 그 반대로 빠른 전환 가능. 라쳇 헤드의 플라스틱 기어 톱니를 엄지로 돌려 빠른 회전시킬 수 있다. 라쳇 헤드의 플라스틱 기어 톱니를 엄지로 돌려 빠르게 회전시킬 수 있다. 한 손으로도 손쉽게 작업 가능. 인체공학적 라쳇 헤드/레버: 손가락에 완벽한 접촉면 형상의 크라프트폼 기하학적 구조. 라쳇 헤드에 직접 비트 체결이 가능한 덕분에 가능한 가장 작은 공구 디자인, 작업 높이가 낮은 경우에 적합. 6°의 작은 복귀각으로 정밀한 작업. 견고한 낙하 단조 강인강 디자인. 65Nm가 넘는 토크. 빠르게 회전하는 슬리브 덮개가 있는 래피답터(Rapidaptor) 비트홀딩 스크류드라이버: 연장대로 사용할 수 있음, 추가 공구 없이 한 손으로도 가장 작은 비트 사이즈라도 매우 빠르게 비트 교체 가능.

사이즈별 색상 코딩 및 사이즈 표기된 자이클롭 소켓 - 필요한 소켓을 빠르고 쉽게 찾을 수 있도록 도움을 준다. 기름 묻은 손으로도 쉽게 다룰 수 있도록 후미에 기어 톱니처럼 돌기들이 있어 미끄러움을 방지한다. 볼스톱 홈이 있음. 육각 나사 및 볼트용. 윤기나지 않는 크롬 도금 처리된 크롬-바나듐.

유리 섬유 강화 플라스틱 타이어 레버, 그 레버로 자전거 테(림)에 손상을 주지 않고 테(림)에서 타이어를 안전하게 벗겨낼 수 있다. 밸브 이젝터가 있는 타이어 잭 1개, 1/4" 비트 체결이 가능한 타이어 잭 1개.

- 자전거 정비용 41종 간편 나사 작업 공구 세트, 휴대용으로도 사용
- DIY 작업 및 수리에 적합한 실용적인 제품
- 도로주행, 산악, 전기 자전거 조립 및 정비 작업에 꼭 필요한 나사 팁을 포함한 공구
- 사이즈에 따른 색상 코딩으로 손쉬운 공구 찾기 가능
- 표면을 보호하며 견고하고 컴팩트한 폴리프로필렌 재질의 경량 파우치
- 추가 기능이 있는 타이어 잭 2종 포함

바이시클 세트 3 A



Code	EAN		
05004183001	4013288 227607		1
		8001 A 1x 1/4"x87,0	
		813 1x 1/4"x78	
		3899/4/1 1x 1/4"x100	
		889/4/1 K 1x 1/4"x50	
		870/1 1x 1/4"x25 ¹⁾	
		8790 HMA 1x 5,5x23,0; 1x 6,0x23,0; 1x 8,0x23,0; 1x 9,0x23,0; 1x 10,0x23,0; 1x 13,0x23,0; 1x 15,0x23,0	
		851/1 TZ 1x PH 1x25; 1x PH 2x25	
		867/1 TZ TORX® 1x TX 10x25; 1x TX 15x25; 1x TX 20x25; 1x TX 25x25; 1x TX 27x25; 1x TX 30x25	
		800/1 TZ 1x 0,5x4,0x25; 1x 0,6x4,5x25	
		840/1 Z 1x 2,0x25; 1x 2,5x25; 1x 3,0x25; 1x 4,0x25; 1x 5,0x25; 1x 6,0x25; 1x 8,0x25	
		842/1 Z 1x 2,5x25; 1x 3,0x25; 1x 4,0x25; 1x 5,0x25; 1x 6,0x25	
		9502 1x 105,0	
		9503 1x 105,0	
		9513 체인 공구	
		9512 체인 후크	
		9481 1x 203,0x85,0	
		9480 1x 90,0x135,0	
		벨크로 스트립 120 1x 50,0x120,0	

¹⁾ 마찰 감소 볼 장착; 수동 너트 스피너 소켓용

²⁾ 중단된 항목입니다. 2025년 6월 1일부터 새 버전을 사용할 수 있습니다.

자전거 정비용 세트 9

작은 공간에 많은 자전거 정비용 공구들. 스테인리스 비트류 9종은 팁(끝부분) 형상과 사이즈에 따라 정렬되어 필요한 공구를 빠르게 찾아 사용 가능.

단조로 성형된 강철 재질의 Wera(베라)의 사이클룸 Mini 1 비트 라쳇 1종. 60개의 미세 톱니 구조로 되어 있어 6° 씩 움직여 정밀한 작업 가능.

돌기 부분이 있어 라쳇팅을 할 수 있는 공간이 없는 비좁은 상황에서 빠른 나사 작업 가능. 손쉬운 좌/우 전환.

인체공학적으로 설계된 라쳇 헤드 및 레버. 필요한 공구를 빠르고 쉽게 찾을 수 있는 사이즈별 색상 코드가 되어 있는 손쉬운 공구 찾기.

- 사이클룸 Mini 10종 세트
- 1/4" 너트를 직접 고정 시 유용한 Mini 라쳇
- 단조로 성형한 강철 재질로 토크 65 Nm 이상을 견뎌냄
- 미세 톱니 구조로 역회전 각도는 6°에 불과하여 토크를 65 Nm 이상 견딜 수 있음
- 스테인리스 비트

자전거 정비용 세트 9



Code	EAN		
05004177001	4013288 220646		1
		8001 A 1x 1/4"x87,0	
		3851/1 TS PH 1x PH 2x25	
		3867/1 TS TORX® 1x TX 10x25; 1x TX 25x25	
		3840/1 TS 1x 2,0x25; 1x 2,5x25; 1x 3,0x25; 1x 4,0x25; 1x 5,0x25; 1x 6,0x25	

8001 A Zyklop Mini 1 비트 라쳇 ¼" SB, ¼" 드라이브

Wera(베라) Mini 라쳇. 협소한 작업 공간에서 한손으로도 간편하게 작동 가능. 단조로 성형된 강철 재질 및 정밀한 작업용 6°의 작은 반환각이 가능한 60개의 미세한 톱니 구조.

라쳇 작업을 할 수 없는 협소한 공간에서 빠른 체결을 가능케 하는 썸휠(thumbwheel). 쉬운 좌/우 전환.

인체공학적으로 설계된 라쳇 머리 및 레버. ¼" 드라이브 비트와 소켓용.

- ¼" 육각 머리 드라이브 비트를 직접 탈부착할 때에 적합
- 단조로 성형한 강철 소재
- 토크 65 Nm 이상
- 미세 톱니 구조로 역회전 각도는 6°에 불과하여 토크를 65 Nm 이상 견딜 수 있음
- 좁고 제한된 공간에서 수행하는 작업에 적합

8001 A Zyklop Mini 1 비트 라쳇 ¼" SB, ¼" 드라이브



Code	EAN			
05073230001	4013288 144638			1
		● 8001 A 1x ¼"x87,0		
		○ 870/1 1x ¼"x25 ¹⁾		

¹⁾ 마찰 감소 볼 장착; 수동 너트 스피너 소켓용

8005 Zyklop Mini 2 라쳇

Wera의 특별한 Zyklop 소켓을 직접 탈부착할 수 있는 Zyklop Mini 2. 매우 견고하나 섬세한 디자인을 결합한 공구. 좁고 제한된 공간에서도 빠르게 작업 가능.

특히 공간 부족으로 기성 전공공구나 수공구로 나사를 조이는 것이 어려울 때 사용하기 적합한 Zyklop Mini 2.

- 특수 Zyklop 소켓을 직접 부착할 수 있음
- 정확한 작업에 기여하는 6 역회전 각도
- 간편하게 좌우로 방향 조정 가능
- 좁고 제한된 공간에서 수행하는 작업에 적합

8005 Zyklop Mini 2 라쳇



	EAN								
Code	4013288	mm							
05003660001	179616	107							1

8008 A Zyklop Mini 3 라쳇, 1/4" 드라이브

Wera의 1/4" 스퀘어 소켓용 Zyklop Mini 3 라쳇. 제한된 공간에서도 한 속으로 나사를 풀고 조이는 작업이 용이. 단조로 성형한 강철 재질.

60개 톱니로 구성된 미세 톱니 구조로 역회전 각도는 6°에 불과하여 보다 정확한 작업 가능.

돌기 형태의 휠은 라쳇 작업을 하기 힘든 좁은 공간에서 나사 구동 작업을 가능케 하며 간편하게 좌우로 방향 조정이 가능. 인체공학적인 라쳇 헤드 및 레버 적용.

- 1/4" 너트를 직접 고정 시 유용한 Mini 라쳇
- 단조로 성형한 강철 재질로 토크 65 Nm 이상을 견뎌냄
- 미세 톱니 구조로 역회전 각도는 6°에 불과하여 토크를 65 Nm 이상 견딜 수 있음
- 간편하게 좌우로 방향 조정 가능
- 좁고 제한된 공간에서 수행하는 작업에 적합

8008 A Zyklop Mini 3 라쳇, 1/4" 드라이브



Code	EAN	□	mm						
05003793001	211699	1/4"	87,0						1

8790 FA 1/4" 육각 11 드라이브 Zyklop 소켓

수동 작업용 1/4" 및 육각 11 드라이브가 포함된 Zyklop 소켓, 1/4" 인치 라쳇 포함.

8790 FA 1/4" 육각 11 드라이브 Zyklop 소켓



	EAN	⊙	mm	mm	mm	mm	mm		
Code	4013288	⊙	mm	mm	mm	mm	mm		
05003665001	179623	4,0	9,5	6,4	11,8	18,0			1
05003666001	179630	4,5	9,5	7,0	11,8	18,0			1
05003667001	179647	5,0	9,5	7,6	11,8	18,0			1
05003668001	179654	5,5	9,5	8,2	11,8	18,0			1
05003669001	179661	6,0	9,5	9,2	11,8	18,0			1
05003670001	183408	7,0	9,5	10,4	11,8	18,0			1
05003675001	179678	8,0	9,5	11,5	11,8	18,0			1
05003690001	179685	10,0	9,5	13,8	11,8	18,0			1
05003684001	183415	12,0	9,5	16,8	11,8	18,0			1
05003685001	179692	13,0	9,5	17,8	11,8	18,0			1





조커

매우 작은 역회전 각도

매우 작은 역회전 각도

더 빠른 나사 작업을 위한 나사 머리부에서 밀 방향으로의

실용적인 홀딩 기능

미끄럼 방지 효과로 안전성 향상

Wera의 고품질 밀리 타입 조커 라쳇 콤비네이션 렌치. 렌치가 해야 할 모든 것을 할 수 있는 조커 그 이상. 더 빠르고 기능이 향상되었으며 스타일까지 겸비한 진짜 조커.

차세대 콤비네이션 라쳇 렌치. 육각 소켓 나사, 볼트 및 너트 용. 홀딩 기능을 탑재한 이 제품은 개구턱 부분에 금속판을 적용하여 너트나 볼트를 떨어트리지 않고 안전하게 고정. 턱 부분 금속판을 교체 가능하며 단단한 톱니 구조로 너트와 볼트가 미끄러지는 것을 방지.

내장된 한계 조정 기능으로 볼트 헤드가 밑으로 떨어지는 것을 방지하는 동시에 높은 토크 전달. 이중 육각형 구조로 너트나 볼트 머리부의 대칭되는 양쪽 육각 모서리에 연결하여 미끄러짐을 방지함.

역회전 각도는 30°에 불과하여 패스닝 작업 시 렌치를 돌리는 시간을 크게 단축. 기어 링의 라쳇 구조에 80개의 미세 톱니를 적용하여 제한된 작업환경 속에서도 유연하게 작업할 수 있도록 지원.

단조 성형 구조는 높은 토크 및 강한 힘을 전달. 고성능 크롬 몰리브덴 재질로 제조되었으며 녹 방지를 위해 니켈크롬 도금 마감. 사이즈에 따른 색상 코딩으로 손쉬운 공구 찾기 가능.

- 개구턱 부분에 금속판을 적용한 실용적인 홀딩 기능
- 한계 조정 기능으로 미끄러짐 방지
- 이중 육각형 구조로 미끄러짐 최소화
- 역회전 각도는 30°에 불과
- 사이즈에 따른 색상 코딩으로 손쉬운 공구 찾기 가능

6000 조커 라쳇 콤비네이션 렌치



Code	EAN							
Code	EAN		mm	mm	mm	mm	mm	
05073268001	167309		8	144	20	5,5	18	3
05073270001	164360		10	159	22	5,5	21	3
05073271001	167316		11	165	25	6,3	22	3
05073272001	167323		12	170,7	26,3	6,6	25	3
05073273001	164377		13	177	27,3	7	25	3
05073274001	167330		14	188	29,3	7,5	28	3
05073275001	167347		15	200	32,3	7,8	28,5	3
05073276001	167392		16	212	35	8,2	32,7	3
05073277001	164384		17	224	37,2	8,5	32,7	3
05073278001	167408		18	235	39	9	33,8	3
05073279001	164391		19	246	42	9,5	34,8	3

6000 조커 라쳇 콤비네이션 렌치, 인치 타입



Code	EAN							
Code	EAN		mm	mm	mm	mm	mm	
05073280001	167354		5/16"	144	20	5,5	18	3
05073281001	167361		3/8"	159	22	5,5	21	3
05073282001	167378		7/16"	165	25	6,3	22	3
05073283001	167385		1/2"	177	27,3	7	25	3
05073284001	167415		9/16"	188	29,3	7,5	28	3
05073285001	167422		5/8"	212	35	8,2	32,7	3
05073286001	167439		11/16"	235	39	9	33,8	3
05073287001	167446		3/4"	246	42	9,5	34,8	3

9630 자석식 레일 6000 Joker 1 링 래칫 스패너 세트

- 11피스 세트
- 강력한 자석으로 보관 거치대가 금속 표면에 단단히 고정된다. 레일은 볼트를 사용하여 벽에 고정할 수도 있음
- 보관 거치대 홈은 공구를 완벽하게 고정한다

9630 자석식 레일 6000 Joker 1 링 래칫 스패너 세트



Code	EAN		
05020014001	228949		1
		6000 조커 1x 8x144; 1x 10x159; 1x 11x165; 1x 12x170,7; 1x 13x177; 1x 14x188; 1x 15x200; 1x 16x212; 1x 17x224; 1x 18x235; 1x 19x246	
		9610 1x 30,0x370,0	

9631 자석식 레일 6000 Joker 2 링 래칫 스패너 세트

- 5피스 세트

9631 자석식 레일 6000 Joker 2 링 래칫 스패너 세트



Code	EAN		
05020015001	229847		1
		6000 조커 1x 8x144; 1x 10x159; 1x 13x177; 1x 17x224; 1x 19x246	
		9610 1x 30,0x370,0	

9632 자석식 레일 6000 Joker Imperial 1 링 래칫 스패너 세트

- 8피스 세트

9632 자석식 레일 6000 Joker Imperial 1 링 래칫 스패너 세트



Code	EAN		
05020016001	229861		1
		6000 조커 임페리얼 1x 5/16"x144; 1x 3/8"x159; 1x 7/16"x165; 1x 1/2"x177; 1x 9/16"x188; 1x 5/8"x212; 1x 11/16"x235; 1x 3/4"x246	
		9610 1x 30,0x370,0	

6000 조커 11종 세트, 라쳇 콤비네이션 렌치

- 견고한 파우치 안에 들어있음

6000 조커 11종 세트, 라쳇 콤비네이션 렌치



Code	EAN		
05020013001	4013288 167521		1
6000 Joker 1x 8x144; 1x 10x159; 1x 11x165; 1x 12x170,7; 1x 13x177; 1x 14x188; 1x 15x200; 1x 16x212; 1x 17x224; 1x 18x235; 1x 19x246			

6000 조커 8종 세트, 라쳇 콤비네이션 렌치, 인치 타입

- 견고한 파우치 안에 들어있음

6000 조커 8종 세트, 라쳇 콤비네이션 렌치, 인치 타입



Code	EAN		
05020012001	4013288 167514		1
6000 조커 임페리얼 1x 5/16"x144; 1x 3/8"x159; 1x 7/16"x165; 1x 1/2"x177; 1x 9/16"x188; 1x 5/8"x212; 1x 11/16"x235; 1x 3/4"x246			

6000/6002 조커 6종 세트, 라쳇 콤비네이션 / 양구 렌치 세트

- 조커 양구 렌치는 너트와 볼트를 잠글 시에 유용함.
- 견고한 파우치 안에 들어있음

6000/6002 조커 6종 세트, 라쳇 콤비네이션 / 양구 렌치 세트



Code	EAN		
05020022001	4013288 173034		1
6000 조커 1x 10x159; 1x 13x177; 1x 17x224; 1x 19x246 6002 조커 더블 1x 10x13x167; 1x 17x19x235			

6000 조커 4종 세트,라쳇 콤비네이션 렌치

- 견고한 파우치 안에 들어있음

6000 조커 4종 세트,라쳇 콤비네이션 렌치



Code	EAN		
05073290001	4013288 164407		1
6000 Joker 1x 10x159; 1x 13x177; 1x 17x224; 1x 19x246			

6000 조커 4종 세트, 라쳇 콤비네이션 렌치, 인치 타입

- 견고한 파우치 안에 들어있음

6000 조커 4종 세트, 라쳇 콤비네이션 렌치, 인치 타입



Code	EAN		
05073295001	167460		1
6000 조커 임페리얼 1x 7/16"x165; 1x 1/2"x177; 1x 9/16"x188; 1x 3/4"x246 벨크로 스트랩 120 1x 50,0x120,0			

6001 조커 Switch 라쳇 스위치 기어 콤비네이션 렌치, 스위치 레버 포함

조커 라쳇 콤비네이션 렌치, 상향 조정된 라쳇 헤드와 스위치 기어 탑재. 입(jaw) 부분에 금속판을 적용하여 너트나 볼트를 떨어트리지 않고 안전하게 고정.

내장된 한계 조정 기능으로 볼트 헤드가 밑으로 떨어지는 것을 방지하는 동시에 보다 높은 토크 전달. 개구턱 부분 금속판은 교체 가능하며 단단한 톱니 구조로 너트와 볼트가 미끄러지는 것을 방지. 이중 육각형 구조로 안전한 너트와 볼트의 확실한 체결 보장 및 미끄러짐 방지.

역회전 각도는 30°에 불과하여 패스닝 작업 시 렌치를 돌리는 시간을 크게 단축. 기어 링의 양면 라쳇 구조에 80개의 미세 톱니를 적용하여 제한된 작업환경 속에서도 유연하게 작업할 수 있도록 지원.

소리로 들리는 정밀한 라쳇 장치. 두 부분이 튼튼하게 결합된 잠금장치로 최고의 안정성을 제공. 라쳇 끝부분을 15°로 조정하여 높은 토크 구현 시에도 안전하게 작업 가능.

특수 단조 성형 구조로 더 높은 토크 전달 및 굴곡 강도 보장. 고성능 크롬-몰리브덴강 소재로 제조, 니켈 크롬강 코팅으로 녹 및 부식 방지. 사이즈에 따른 색상 코딩으로 손쉬운 공구 찾기 가능.

- 개구턱 부분에 금속판을 적용한 실용적인 홀딩 기능
- 한계 조정 기능으로 미끄러짐 방지
- 미세 톱니 구조와 튼튼하게 결합된 잠금장치
- 라쳇 끝부분의 각도는 15
- 사이즈에 따른 색상 코딩으로 손쉬운 공구 찾기 가능

6001 조커 Switch 라쳇 스위치 기어 콤비네이션 렌치, 스위치 레버 포함



Code	EAN		Hand	Length	Head	Head	Head	Head	Head
			mm	mm	mm	mm	mm	mm	mm
05020064001	184696		8	144	20,3	5,5	18	3	
05020065001	183903		10	159	23	5,5	21,5	3	
05020066001	183910		11	165	24,3	6,3	22	3	
05020067001	183927		12	171	26,3	6,6	25	3	
05020068001	184702		13	179	27,3	7	26	3	
05020069001	184719		14	187	30	7,5	28	3	
05020070001	184726		15	199	32	7,8	28,8	3	
05020071001	184733		16	213	35	8,2	31,7	3	
05020072001	184740		17	225	37	8,5	33	3	
05020073001	184757		18	234	39,5	9	34	3	
05020074001	184764		19	246	42	9,5	34,7	3	

6001 조커 Switch 라쳇 스위치 기어 콤비네이션 렌치, 인치 타입

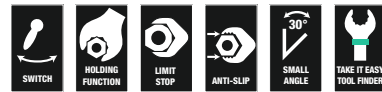

Code	EAN		Hand	Length	Head	Head	Head	Head	Head
				mm	mm	mm	mm	mm	
05020075001	184788		5/16"	144	20,3	5,5	18	3	
05020076001	184795		3/8"	159	23	5,5	21,5	3	
05020077001	184801		7/16"	165	24,3	6,3	22	3	
05020078001	184818		1/2"	171	26,3	6,6	25	3	
05020079001	184825		9/16"	187	30	7,5	28	3	
05020080001	184832		5/8"	213	35	8,2	31,7	3	
05020081001	184849		11/16"	234	39,5	9	34	3	
05020082001	184771		3/4"	246	42	9,5	34,7	3	

6001 조커 Switch 11 종 세트, 라쳇 콤비네이션 렌치

- 폴리프로필렌 재질의 컴팩트한 케이스는 견고하며 가볍고 부피가 적음

6001 조커 Switch 11 종 세트, 라쳇 콤비네이션 렌치



Code	EAN		
05020091001	4013288 184160		1
		6001 조커 스위치 1x 8x144; 1x 10x159; 1x 11x165; 1x 12x171; 1x 13x179; 1x 14x187; 1x 15x199; 1x 16x213; 1x 17x225; 1x 18x234; 1x 19x246	
		벨크로 스트립 240 1x 50,0x240,0	

6001 조커 Switch 8종 세트, 라쳇 콤비네이션 렌치, 인치 타입

- 폴리프로필렌 재질의 컴팩트한 케이스는 견고하며 가볍고 부피가 적음

6001 조커 Switch 8종 세트, 라쳇 콤비네이션 렌치, 인치 타입



Code	EAN		
05020093001	4013288 184153		1
		6001 조커 스위치 임페리얼 1x 9/16"x144; 1x 3/8"x159; 1x 7/16"x165; 1x 1/2"x171; 1x 9/16"x187; 1x 5/8"x213; 1x 11/16"x234; 1x 3/4"x246	
		벨크로 스트립 240 1x 50,0x240,0	

6001 조커 Switch 4종 세트, 라쳇 콤비네이션 렌치

- 견고한 파우치 안에 들어있음

6001 조커 Switch 4종 세트, 라쳇 콤비네이션 렌치



Code	EAN		
05020090001	4013288 184139		1
		6001 조커 스위치 1x 10x159; 1x 13x179; 1x 17x225; 1x 19x246	
		벨크로 스트립 120 1x 50,0x120,0	

6001 조커 Switch 4종 세트, 라쳇 콤비네이션 렌치, 인치 타입

- 견고한 파우치 안에 들어있음

6001 조커 Switch 4종 세트, 라쳇 콤비네이션 렌치, 인치 타입



Code	EAN		
05020092001	4013288 184146		1
		6001 조커 스위치 임페리얼 1x 7/16"x165; 1x 1/2"x171; 1x 9/16"x187; 1x 3/4"x246	
		벨크로 스트립 120 1x 50,0x120,0	

6002 조커 양구 렌치 세트

- 개구턱 부분에 금속판을 적용한 실용적인 홀딩 기능
- 한계 조정 기능으로 미끄러짐 방지
- 이중 육각형 구조로 미끄러짐 최소화
- 역회전 각도는 30°에 불과
- 사이즈에 따른 색상 코딩으로 손쉬운 공구 찾기 가능

6002 조커 양구 렌치 세트



Code	EAN		mm	mm	mm	mm	mm	mm	
05020259001	219015		8	20	10	23	5,5	3	
05003760001	173010		10	23	13	27	5,5	3	
05003765001	173027		17	37	19	42	8,5	3	
05020260001	212764		20	48	22	51	10	3	
05020261001	212771		22	48	24	51	10	3	
05020262001	212788		24	51	27	60	11	3	
05020263001	212795		27	63	32	66	12	3	
05020264001	212801		30	63	32	66	12	3	

6003 조커 콤비네이션 렌치

나사 작업 시 설치 공간이 좁아져도 작업의 완성도를 높이는 공구가 필요. 제한된 작업 공간에는 공구의 추가 배치 지점 역시 필요.

더 많은 공구 배치 지점 확보를 위해 스패너 변형도 필요하며, Wera의 조커 링 스패너는 15°도 상향 조정된 입구 부분과 이중 육각 구조로 배치 지점을 두 배로 확보.

나사 작업 중 세로 축 주위로 180°로 반복적으로 렌치를 돌릴 시 네 가지 배치 지점을 제공하며 볼트 및 나사 머리는 15°도 달 시 맞물림.

스마트 입구 구조를 갖춘 조커 6003는 제한된 작업공간에서도 다양하게 사용 가능. 돌릴 때마다 자동으로 각 배치 지점을 찾는 조커 6003.

슬림하지만 견고한 기어 링은 공구 축에서 15° 상향 조정. 특수 표면 처리로 녹 및 부식 보호 효과가 확실하고 오래 지속됨. 사이즈에 따른 색상 코딩으로 손쉬운 공구 찾기 가능.

- 좁은 공간에서 사용하기 적합
- 특수한 입구 구조로 공구를 다양한 곳에 배치하여 사용 가능
- 입구 쪽의 낮은 역회전 각도는 15°마다 나사를 취함
- 공구 축에서 15° 상향 조정된 슬림한 기어 링
- 사이즈에 따른 색상 코딩으로 손쉬운 공구 찾기 가능

6003 조커 콤비네이션 렌치



Code	EAN		mm	mm	mm	mm	mm	
05020190001	219039		5,5	105	16	4	10	3
05020198001	218780		6	105	16	4	10	3
05020199001	218773		7	110	17,7	4,2	11,5	3
05020200001	212528		8	115	19	4,5	12,5	3
05020219001	220097		9	120	21	4,8	13,5	3
05020201001	212542		10	125	22	5	15	3
05020202001	212559		11	135	24,5	5	17	3
05020203001	212566		12	148	26	5,5	18	3
05020204001	212696		13	160	27	6	19	3
05020205001	212702		14	167	29	6	20	3
05020206001	212719		15	174	32	6	22	3
05020207001	212726		16	182	35	6,5	23	3
05020208001	212733		17	190	38	6,5	24,5	3
05020209001	212740		18	210	39	7,5	26	3
05020210001	212757		19	230	42	7,5	27,5	3
05020500001	218797		20	230	45	7,5	29	3
05020501001	218803		21	260	47	7,5	30	3
05020502001	218841		22	260	49	7,5	31,5	3
05020503001	218858		24	280	53	8	36	3
05020504001	218865		27	300	60	8,5	40	3
05020505001	218872		30	330	66	9	43	3
05020506001	218889		32	360	70	9,5	45,5	3
05020507001	218896		36	460	80	10	50,5	3

6003 조커 콤비네이션 렌치, 인치 타입

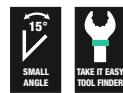

Code	EAN		mm	mm	mm	mm		
05020220001	219046		1/4"	105	16	4	10	3
05020211001	212979		5/16"	115	19	4,5	12,5	3
05020212001	212986		3/8"	125	22	5	15	3
05020213001	212993		7/16"	135	24,5	5	17	3
05020214001	213006		1/2"	160	26	6	19	3
05020215001	213013		9/16"	167	29	6	20	3
05020216001	213020		5/8"	182	35	6,5	23	3
05020217001	213037		11/16"	210	40	7,5	26	3
05020218001	213044		3/4"	230	42	7,5	27,5	3

6003 조커 페달 링 스패너

매우 얇은 페달 렌치(6003 조커 15 페달)로 좁은 설치 공간 내 작업에 적합.

- 좁은 공간에서 사용하기 적합
- 특수한 입구 구조로 공구를 다양한 곳에 배치하여 사용 가능
- 입구 쪽의 낮은 역회전 각도는 15°마다 나사를 취함
- 공구 축에서 15 상향 조정된 슬림한 기어 링
- 페달을 장착 또는 분리하는 편평한 개구 탑재 조커 6003 페달 사이즈 15
- 사이즈에 따른 색상 코딩으로 손쉬운 공구 찾기 가능

6003 조커 페달 링 스패너



	EAN							
Code	4013288	mm	mm	mm	mm	mm	mm	
05020221001	220677	15	174	32	4,5	22	1	

6003 조커 22종 세트 1 링 스패너 세트

설치 및 작업 공간이 점점 더 협소해짐에 따라 편한 나사 작업을 가능케 하는 공구가 꼭 필요함. 좁은 공간에서 나사에 접근해 용이하게 작업 하려면 추가적인 기능이 요구된다. 스패너를 개조하여 나사 머리부에 물리는 배치점들을 증가시킬 수 있을까? 중심축에서 7.5° 씩 회전하는 개구와 이중 육각 기하학적 구조는 배치점을 두 배로 늘림.

나사 작업 중 세로축으로 렌치를 180° 반복 회전시 네 곳의 배치점에 의해 볼트나 나사머리를 매 15° 씩 체결.

깔끔한 기하학적 구조의 개구가 있는 조커 6003은 협소한 공간에서의 사용 범위를 획기적으로 확대. 조커 6003은 돌려서 사용하고 나면 매번 각각의 배치점에 자동적으로 위치한다.

슬림하면서도 견고한 링은 공구 축으로부터 15° 씩 기울어져 움직인다. 고품질 표면 처리로 오래 지속되는 부식 방지. 손쉬운 공구 찾기: 사이즈별 색상구분.

조커 전용 가방은 뒷부분에 벨크로가 있어 벽·선반·공구 카드 및 Wera 2go 공구 가방에 부착할 수 있다.

- 링 스패너 22종 세트로 좁은 설치 공간에서 작업 시 적합
- 특수한 입구 구조로 공구를 다양한 곳에 배치하여 사용 가능
- 입구 쪽의 낮은 역회전 각도는 15°마다 나사를 취함
- 공구 축에서 15 상향 조정된 슬림한 기어 링
- Wera 2go 공구 이동 시스템에 부착하여 사용하기 적합

6003 조커 22종 세트 1 링 스패너 세트

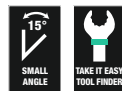

Code	EAN		
05020232001	221087		1
6003 Joker 1x 5,5x105; 1x 6x105; 1x 7x110; 1x 8x115; 1x 9x120; 1x 10x125; 1x 11x135; 1x 12x148; 1x 13x160; 1x 14x167; 1x 15x174; 1x 16x182; 1x 17x190; 1x 18x210; 1x 19x230; 1x 20x230; 1x 21x260; 1x 22x260; 1x 24x280; 1x 27x300; 1x 30x330; 1x 32x360			

6003 Joker 15 Set 1 링 스패너 세트

- 견고한 파우치 안에 들어있음

6003 Joker 15 Set 1 링 스패너 세트



Code	EAN		
05020302001	222657		1
		6003 조커 1x 5,5x105; 1x 6x105; 1x 7x110; 1x 8x115; 1x 9x120; 1x 10x125; 1x 11x135; 1x 12x148; 1x 13x160; 1x 14x167; 1x 15x174; 1x 16x182; 1x 17x190; 1x 18x210; 1x 19x230	
		벨크로 스트립 240 1x 50,0x240,0	

6003 조커 11종 세트, 콤비네이션 렌치 세트

- 견고한 파우치 안에 들어있음

6003 조커 11종 세트, 콤비네이션 렌치 세트



Code	EAN		
05020231001	214195		1
		6003 조커 1x 8x115; 1x 10x125; 1x 11x135; 1x 12x148; 1x 13x160; 1x 14x167; 1x 15x174; 1x 16x182; 1x 17x190; 1x 18x210; 1x 19x230	
		벨크로 스트립 240 1x 50,0x240,0	

6003 조커 8종 세트, 콤비네이션 렌치 세트, 인치 타입

- 견고한 파우치 안에 들어있음

6003 조커 8종 세트, 콤비네이션 렌치 세트, 인치 타입

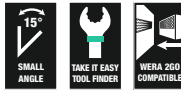

Code	EAN		
05020241001	214201		1
		6003 조커 임페리얼 1x 5/16"x115; 1x 3/8"x125; 1x 7/16"x135; 1x 1/2"x160; 1x 9/16"x167; 1x 5/8"x182; 1x 11/16"x210; 1x 3/4"x230	
		벨크로 스트립 240 1x 50,0x240,0	

6003 조커 5종 세트, 콤비네이션 렌치 세트

- 견고한 파우치 안에 들어있음

6003 조커 5종 세트, 콤비네이션 렌치 세트

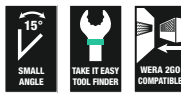

Code	EAN		
05020230001	214171		1
		6003 조커 1x 8x115; 1x 10x125; 1x 13x160; 1x 17x190; 1x 19x230	
		벨크로 스트립 120 1x 50,0x120,0	

자전거 정비용 세트 10

5종 조커 6003 스패너 세트; 슬림한 디자인의 사이즈 15. 자전거 정비 시 비좁은 공간에서도 작업하기 좋은 공구가 필요함. 좁은 공간에서 나사에 접근해 용이하게 작업 하려면 추가적인 기능이 요구된다.

스패너를 개조하여 나사 머리부에 물리는 배치점들을 증가시킬 수 있을까? 중심축에서 7.5° 씩 회전하는 개구와 이중 육각 기하학적 구조는 배치점을 두 배로 늘림.

나사 작업 중 세로축으로 렌치를 180° 반복 회전시 네 곳의 배치점에 의해 볼트나 나사머리를 매 15° 씩 체결. 깔끔한 기하학적 구조의 개구가 있는 조커 6003은 협소한 공간에서의 사용 범위를 획기적으로 확대. 조커 6003은 돌려서 사용하고 나면 매번 각각의 배치점에 자동적으로 위치한다.

슬림하면서도 견고한 링은 공구 축으로부터 15° 씩 기울어져 움직인다. 고품질 표면 처리로 오래 지속되는 부식 방지. 손쉬운 공구 찾기: 사이즈별 색상 코드. 조커 전용 가방은 뒷부분에 벨크로가 있어 벽·선반·공구 카트 및 Wera 2go 공구 가방에 부착할 수 있다.

- 자전거 정비 시 좁은 공간에서 나사 작업할 때 특히 적합
- 특수한 입구 구조로 공구를 다양한 곳에 배치하여 사용 가능
- 입구 쪽의 낮은 역회전 각도는 15°마다 나사를 취함
- 공구 축에서 15°상향 조정된 슬림한 기어 링
- 페달을 장착 또는 분리하는 편평한 개구 탑재 조커 6003 페달 사이즈 15

자전거 정비용 세트 10



Code	EAN		
05004178001	4013288 220653		1
		6003 조커 1x 8x115; 1x 9x120; 1x 10x125; 1x 13x160	
		6003 조커 페달 링 스패너 1x 15x174	
		벨크로 스트립 120 1x 50,0x120,0	

자전거 정비용 세트 12

12종 조커 6003 스패너 세트; 슬림한 디자인의 사이즈 15. 자전거 정비 시 비좁은 공간에서도 작업하기 좋은 공구가 필요함. 좁은 공간에서 나사에 접근해 용이하게 작업 하려면 추가적인 기능이 요구된다.

스패너를 개조하여 나사 머리부에 물리는 배치점들을 증가시킬 수 있을까? 중심축에서 7.5° 씩 회전하는 개구와 이중 육각 기하학적 구조는 배치점을 두 배로 늘림.

나사 작업 중 세로축으로 렌치를 180° 반복 회전시 네 곳의 배치점에 의해 볼트나 나사머리를 매 15° 씩 체결. 깔끔한 기하학적 구조의 개구가 있는 조커 6003은 협소한 공간에서의 사용 범위를 획기적으로 확대.

조커 6003은 돌려서 사용하고 나면 매번 각각의 배치점에 자동적으로 위치한다. 슬림하면서도 견고한 링은 공구 축으로부터 15° 씩 기울어져 움직인다.

고품질 표면 처리로 오래 지속되는 부식 방지. 손쉬운 공구 찾기: 사이즈별 색상 코드. 조커 전용 가방은 뒷부분에 벨크로가 있어 벽·선반·공구 카트 및 Wera 2go 공구 가방에 부착할 수 있다.

- 좁은 공간에서 사용하기 적합
- 특수한 입구 구조로 공구를 다양한 곳에 배치하여 사용 가능
- 입구 쪽의 낮은 역회전 각도는 15°마다 나사를 취함
- 공구 축에서 15°상향 조정된 슬림한 기어 링
- 페달을 장착 또는 분리하는 편평한 개구 탑재 조커 6003 페달 사이즈 15
- 사이즈에 따른 색상 코딩으로 손쉬운 공구 찾기 가능
- 견고한 파우치 안에 들어있음

자전거 정비용 세트 12



Code	EAN		
05004181001	4013288 220721		1
		6003 Joker 1x 6x105; 1x 7x110; 1x 8x115; 1x 9x120; 1x 10x125; 1x 11x135; 1x 12x148; 1x 13x160; 1x 14x167; 1x 16x182; 1x 17x190	
		6003 Joker Pedal 1x 15x174	

6003 조커 5 종 세트, 콤비네이션 렌치 세트, 인치 타입

- 견고한 파우치 안에 들어있음

6003 조커 5 종 세트, 콤비네이션 렌치 세트, 인치 타입



Code	EAN		
05020240001	214188		1
		6003 조커 임페리얼 1x 5/16"x115; 1x 3/8"x125; 1x 1/2"x160; 1x 9/16"x167; 1x 3/4"x230	
		벨크로 스트립 120 1x 50,0x120,0	

6003 Joker 4 세트 1 링 스패너 세트

나사 구동중에 설치 공간이 점점 더 좁아짐에 따라 그러한 상황에서도 사용자가 공구를 사용하여 성공적으로 작업을 할 수 있어야 한다.

좁은 공간에서는 공구의 추가 배치점이 필요하다. 배치성을 향상 시킬 수 있도록 스패너를 개조하는 것이 가능할까? 7.5° 회전개구 및 이중 육각 기하학적 구조의 조합으로 배치점이 배가 된다. 나사 구동중 세로 축 중심으로 렌치를 반복해서 180° 회전하면 네 곳의 배치점이 생긴다. 매 15° 마다 볼트나 나사 머리에 물릴 수 있다.

깔끔한 기하학적 구조의 Joker 6003은 좁고 막힌 공간에서 사용할 수 있는 범위를 상당폭 늘려준다. Joker 6003은 매 회전 후 각각의 배치점을 자동으로 찾아간다. 얇으며 튼튼한 링 면은 스패너 축에서 15° 기울어져 있다. 고품질의 표면 처리로 오랫동안 부식을 방지할 수 있다.

Tool Finder(쉽게 확인할 수 있는 사이즈 표기): 사이즈별 색상 코드. 마모되지 않는 재질의 클립에서 스패너를 쉽게 빼낼 수 있고 보관시 클립이 스패너들을 확실하게 잡고 있다.

- Joker(조커) 개구형 스패너 조합 세트는 공구 가방 안에 보관이 용이 하도록 공간 절약형 클립 타입에 구비되어 있다

6003 Joker 4 세트 1 링 스패너 세트



Code	EAN		
05020228001	225665		1
		6003 조커 1x 8x115; 1x 10x125; 1x 12x148; 1x 13x160	



6003 Joker 4 세트 임페리얼 1 링 스패너 세트

- Joker(조커) 개구형 스패너 조합 세트는 공구 가방 안에 보관이 용이 하도록 공간 절약형 클립 타입에 구비되어 있다

6003 Joker 4 세트 임페리얼 1 링 스패너 세트

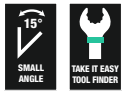

Code	EAN		
05020229001	4013288 225672		1
		6003 조커 임페리얼 1x 5/16"x115; 1x 3/8"x125; 1x 7/16"x135; 1x 1/2"x160	

9640 자석식 레일 6003 Joker 1 링 스패너 세트

- 11피스 세트
- 강력한 자석으로 보관 거치대가 금속 표면에 단단히 고정된다. 레일은 볼트를 사용하여 벽에 고정할 수도 있음
- 보관 거치대 홈은 공구를 완벽하게 고정한다

9640 자석식 레일 6003 Joker 1 링 스패너 세트



Code	EAN		
05020233001	4013288 228963		1
		6003 조커 1x 8x115; 1x 10x125; 1x 11x135; 1x 12x148; 1x 13x160; 1x 14x167; 1x 15x174; 1x 16x182; 1x 17x190; 1x 18x210; 1x 19x230,0	
		9610 1x 30,0x370,0	

9641 자석식 레일 6003 Joker 2 링 스패너 세트

- 5피스 세트

9641 자석식 레일 6003 Joker 2 링 스패너 세트

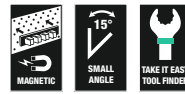

Code	EAN		
05020234001	4013288 229854		1
		6003 조커 1x 8x115; 1x 10x125; 1x 13x160; 1x 17x190; 1x 19x230,0	
		9610 1x 30,0x370,0	

9642 자석식 레일 6003 Joker Imperial 1 링 스패너 세트

- 인치 타입
- 8피스 세트

9642 자석식 레일 6003 Joker Imperial 1 링 스패너 세트



Code	EAN		
05020235001	4013288 229878		1
		6003 조커 임페리얼 1x 5/16"x115; 1x 3/8"x125; 1x 7/16"x135; 1x 1/2"x160; 1x 9/16"x167; 1x 5/8"x182; 1x 11/16"x210; 1x 3/4"x230,0	
		9610 1x 30,0x370,0	

6004 조커 자동몽키스패너 XS

범용 스크류드라이버를 최대한 광범위하게 사용하고 싶은 것은 많은 소비자들의 희망사항일 것. 이러한 공구는 다양한 밀리 타입과 인치 타입 치수를 포함하는 단일 공구여야 하며, 여러 나사 사이즈에 맞게 자동으로 조정되어야 함.

특히 손상 위험 없이 안전하게 잡을 수 있는 동시에 작업 속도는 높아야 함.

6004 조커는 여러 사이즈의 스패너들을 한 가지 타입의 조커로 대체 사용 가능.

육각 볼트나 나사 사이즈에 따라 조커가 자동적으로 나사 머리부 사이즈에 맞춰 조정되어 물림.

내장된 레버 구조는 육각 나사 혹은 볼트를 개구턱 사이에 꽂조여주어 미끄러짐이나 손상 위험을 크게 감소시킴.

이 제품의 라쳇 기능은 공구를 제거할 필요없이 빠르고 지속적인 나사 작업을 가능케 함. 모서리 너비의 직사각형 프리즘으로 인해 30°의 역회전 각도로 작업 가능.

단일 축 디자인, 라쳇 기능, 모서리 너비의 프리즘의 결합은 제한된 작업 공간에서도 작업을 가능케 함.

다양하게 조정 가능한 조커 6004는 범용 스크류드라이버로, 자동 세팅이 가능하며 그리핑, 스패닝 작업을 모두 구현할 수 있음.

- 6004 조커 스패너는 다양한 적용 분야의 미터 및 인치 타입을 모두 아우릅니다
- 육각 나사 및 볼트 자동 및 연속 그리핑
- 레버 구조로 공구를 손에 쥘 때 미끄러짐 및 파손 방지
- 이 제품의 라쳇 기능은 렌치를 제거할 필요없이 빠르고 지속적인 나사 작업을 가능케 함
- 모서리 너비의 직사각형 프리즘으로 인해 30°의 역회전 각도로 작업 가능

6004 조커 자동몽키스패너 XS



	EAN						
Code	4013288	mm		mm	mm		
05020099001	216892	7-10	1/4"-3/8"	117	7,7		3

6004 조커 자동몽키스패너 S



	EAN						
Code	4013288	mm		mm	mm		
05020100001	211729	10-13	7/16"-1/2"	154	10		3

6004 조커 자동몽키스패너 M



	EAN						
Code	4013288	mm		mm	mm		
05020103001	216908	13-16	1/2"-5/8"	188	12,4		3

6004 조커 자동몽키스패너 L



	EAN						
Code	4013288	mm		mm	mm		
05020101001	214706	16-19	5/8"-3/4"	224	14		3

6004 조커 자동몽키스패너 XL



	EAN						
Code	4013288	mm		mm	mm		
05020104001	216915	19-24	3/4"-15/16"	256	16		2

6004 조커 자동몽키스패너 XXL



	EAN						
Code	4013288	mm		mm	mm		
05020102001	214713	24-32	15/16"-1 1/4"	322	20		3

6004 조커 4종 자동몽키스패너 세트

- 조정 가능한 조커 6004 스패너 4종이 들어간 컴팩트한 접이식 파우치는 7~9mm 또는 1/4"~3/4" 범위 내 모든 미터 및 인치 타입을 아우릅니다

6004 조커 4종 자동몽키스패너 세트



	EAN		
Code	4013288		
05020110001	217516		1
		6004 Joker XS 1x 7-10 (1/4"-3/8")x117	
		6004 Joker S 1x 10-13 (1/16"-1/2")x154	
		6004 Joker M 1x 13-16 (1/2"-5/8")x188	
		6004 Joker L 1x 16-19 (5/8"-3/4")x224	

6005 Joker 양구 개방형 렌치

- 양구 렌치
- 좁은 공간에서 사용하기 적합
- 특수한 입구 구조로 공구를 다양한 곳에 배치하여 사용 가능
- 입구 쪽의 낮은 역회전 각도는 15°마다 나사를 취함
- 사이즈에 따른 색상 코딩으로 손쉬운 공구 찾기 가능

6005 Joker 양구 개방형 렌치



Code	EAN							
Code	EAN		mm	mm	mm	mm	mm	
05020310001	224873		6	16	7	17,7	4	3
05020311001	224880		8	19	9	21	4,5	3
05020312001	224897		10	23	11	25	5	3
05020313001	224903		12	26	13	27	5,5	3

6005 Joker 4 세트 1 양구 개방형 렌치 세트

- Joker(조커) 개구형 스패너 조합 세트는 공구 가방 안에 보관이 용이 하도록 공간 절약형 클립 타입에 구비되어 있다

6005 Joker 4 세트 1 양구 개방형 렌치 세트



Code	EAN		
05020314001	224750		1
6005 Joker Double 1x 6x7x111,8; 1x 8x9x122,2; 1x 10x11x137,3; 1x 12x13x166			

9610 Joker 자석식 레일, 최대 11개의 스패너용, 비어 있음

- 강력한 자석으로 보관 거치대가 금속 표면에 단단히 고정된다. 레일은 볼트를 사용하여 벽에 고정할 수도 있음
- 보관 거치대 홈은 공구를 완벽하게 고정한다

9610 Joker 자석식 레일, 최대 11개의 스패너용, 비어 있음

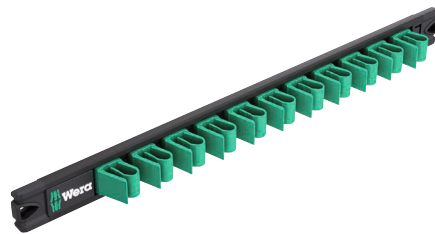

Code	EAN							
Code	EAN	mm	mm					
05136413001	228956	30,0	370,0					1





L렌치

특수형상 육각(Hex-Plus)은 육각 소켓 나사가 더 오래 지속될 수 있도록 합니다

나사의 변형이 감소됨

평균 이상의 서비스 수명

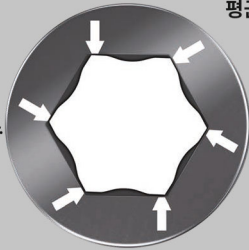

Kraftform Stainless - 부식 방지용 스테인리스

외측 녹 방지를 위한 스테인리스 소재

진공 냉간 경화 처리로 작업 현장에서 품질 입증

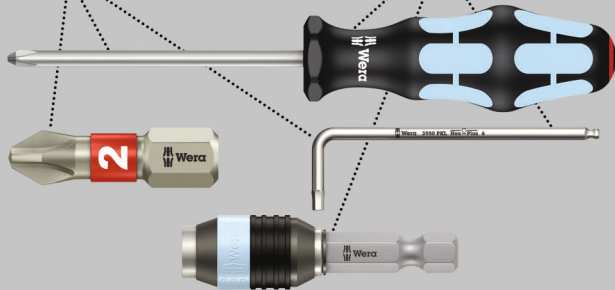

Wera(베라) 육각 소켓 나사용 고품질 스테인리스 L렌치 세트. 스테인리스로 외측 부식 전이 방지. 특수형상 육각(Hex-Plus)으로 나사 머리 내 접촉 면적 증가. 노칭 효과의 최소화 및 나사홈 파손의 위험 대부분 제거.

장축상 볼엔드 육각: 볼타입 드라이브 팁(끝부분) 형상으로 공구 축을 나사 구동 축으로부터 멀리 회전 가능, 볼(원형) 타입 톱스(별) 스크류드라이버로 볼이 나사 내 구석으로 자유로이 위치해 나사 조이기 및 풀기 용이.

손쉬운 공구 찾기: 사이즈별 색상코드. 마모가 거의 없는 L렌치 클립 잠금장치 포함.

- 녹이 발생하는 것을 확실히 막아주는 솔루션은 바로 스테인리스 나사에 스테인리스 공구를 더하는 것
- 특수형상 육각(Hex-Plus)은 소켓 머리 나사의 수명을 늘려줌
- 사이즈에 따른 색상 코딩으로 손쉬운 공구 찾기 가능
- 내구성 향상을 위한 내마모성 클립(잠금쇠)
- 색상 코딩, 저온 환경에서도 잡기 쉬운 플라스틱 커버

3950/9 Hex-Plus 멀티컬러 HF 스테인리스 1 L자형 키 세트, 미터법, 스테인리스 스틸, 홀딩 기능 있음

- 3.0 mm 사이즈 부터는 장축 arm(암)상의 홀딩 기능으로 나사를 렌치가 단단하게 잡아준다

3950/9 Hex-Plus 멀티컬러 HF 스테인리스 1 L자형 키 세트, 미터법, 스테인리스 스틸, 홀딩 기능 있음

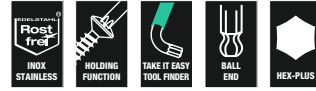

Code	EAN		
	4013288		
05022699001	224477		1
		<ul style="list-style-type: none"> 3950 SPKL 멀티컬러 1x 1,5x90; 1x 2,0x101; 1x 2,5x112 	
		<ul style="list-style-type: none"> 3950 SPKL 멀티컬러 HF 1x 3,0x123; 1x 4,0x137; 1x 5,0x154; 1x 6,0x172; 1x 8,0x195; 1x 10,0x224 	

3950/9 Hex-Plus 멀티컬러 스테인리스 1 L렌치 세트, 밀리 타입, 스테인리스



Code	EAN		
	4013288		
05022669001	185211		1
		<ul style="list-style-type: none"> 3950 SPKL Renkli 1x 1,5x90; 1x 2,0x101; 1x 2,5x112; 1x 3,0x123; 1x 4,0x137; 1x 5,0x154; 1x 6,0x172; 1x 8,0x195; 1x 10,0x224 	

3950/9 Hex-Plus 스테인리스 1 L렌치 세트, 밀리 타입, 스테인리스



Code	EAN		
	4013288		
05022720001	111364		10
		<ul style="list-style-type: none"> 3950 PKL 1x 1,5x90; 1x 2,0x101; 1x 2,5x112; 1x 3,0x123; 1x 4,0x137; 1x 5,0x154; 1x 6,0x172; 1x 8,0x195; 1x 10,0x224 	

3950/9 Hex-Plus 스테인리스 1 SB L렌치 세트, 밀리 타입, 스테인리스

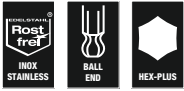

Code	EAN		
05073544001	180377	○	3950 PKL 1x 1,5x90; 1x 2,0x101; 1x 2,5x112; 1x 3,0x123; 1x 4,0x137; 1x 5,0x154; 1x 6,0x172; 1x 8,0x195; 1x 10,0x224

3950/9 Hex-Plus 인치 타입 스테인리스 1 L렌치 세트, 인치 타입, 스테인리스

- 견고한 파우치 안에 들어있음

3950/9 Hex-Plus 인치 타입 스테인리스 1 L렌치 세트, 인치 타입, 스테인리스



Code	EAN		
05022721001	117281	○	3950 PKL inch 1x 3/32"x112; 1x 7/64"x119; 1x 1/8"x123; 1x 9/64"x130; 1x 5/32"x137; 1x 3/16"x154; 1x 1/4"x185; 1x 5/16"x195; 1x 3/8"x224

950/9 Hex-Plus 멀티컬러 HF 1 L렌치 세트, 밀리 타입, 블랙레이저, 홀딩 기능

- 홀딩 기능이 있는 L렌치, 육각 소켓 나사용
- 긴 축의 끝부분을 육각 볼타입으로 마감
- 색상 코딩, 저온 환경에서도 잡기 쉬운 플라스틱 커버



Code	EAN		
05022210001	188403	○	950 SPKL Multicolour 1x 1,5x90; 1x 2,0x101; 1x 2,5x112
		○	950 SPKL HF Multicolour 1x 3,0x123; 1x 4,0x137; 1x 5,0x154; 1x 6,0x172; 1x 8,0x195; 1x 10,0x224

950/9 Hex-Plus 멀티컬러 1 L렌치 세트, 밀리 타입, 블랙레이저



Code	EAN		
05022089001	180841	○	950 SPKL Multicolour 1x 1,5x90; 1x 2,0x101; 1x 2,5x112; 1x 3,0x123; 1x 4,0x137; 1x 5,0x154; 1x 6,0x172; 1x 8,0x195; 1x 10,0x224



950/9 Hex-Plus 멀티컬러 1 SB 멀티컬러 L렌치 세트, 밀리 타입, 블랙레이저

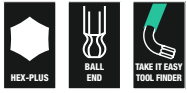

Code		EAN	950 SPKL Multicolour 1x 1.5x90; 1x 2.0x101; 1x 2.5x112; 1x 3.0x123; 1x 4.0x137; 1x 5.0x154; 1x 6.0x172; 1x 8.0x195; 1x 10.0x224	1
05073593001		165688		

2종 재질 클립에 장착된 L렌치

L렌치가 클립에 단단하게 장착됨

내구성이 뛰어난 견고한 고무 소재

클립에 사이즈 표기되어 있음

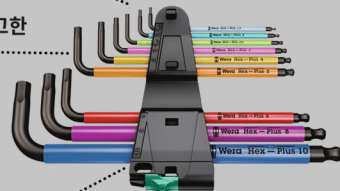

사용하기 쉬운 개폐 방식

950/9 Hex-Plus 멀티컬러 2 L렌치 세트, 밀리 타입, 블랙레이저



Code		EAN	950 SPKS Multicolour 1x 1,5x50; 1x 2,0x56; 1x 2,5x63; 1x 3,0x71; 1x 4,0x80; 1x 5,0x90; 1x 6,0x100; 1x 8,0x112; 1x 10,0x125	1
05133164001		207517		

950/9 Hex-Plus Multicolour 3 L자형 키 세트, 미터법, 블랙 레이저

손쉽게 잡을 수 있는 원형 플라스틱 재질로 만든 슬리브(SPKL)가 있는 L자형 키 9개. 슬리브는 낮은 온도에서도 편안하게 작업할 수 있게 하고 손가락에 잘 맞는다. 모든 L자형 키는 색상 코드가 지정되고 사이즈가 표시되어 있어 쉽게 찾을 수 있다.

공구를 테이블에 똑바로 세우거나 벽에 걸 수 있는 9109 랙에 편리하게 보관할 수 있다.

랙에 통합된 클립 9539은 이동 시 분리할 수 있다. 이밖에 랙에는 나사와 공구 팁을 자화/소자하는 데 사용할 수 있는 스마트한 착탈식 9538 자화 장치가 포함되어 있어 더 이상 초침으로 나사를 잡으려고 애쓰지 않아도 된다.

- 공구를 테이블에 똑바로 세우거나 벽에 걸 수 있는 랙
- 통합형 클립은 이동 시 분리할 수 있음
- 공구 팁의 자화 및 소자기를 위한 탈착식 자석
- 육각 소켓 나사용 L렌치
- 특수형상 육각(Hex-Plus)은 소켓 머리 나사의 수명을 늘려줌
- 편안한 그립감을 선사하는 고무 커버
- 긴 축의 끝부분을 육각 볼타입으로 마감
- 블랙레이저로 녹 및 부식 보호 효과가 확실하고 긴 서비스 수명을 보장

950/9 Hex-Plus Multicolour 3 L자형 키 세트, 미터법, 블랙 레이저



Code		EAN	950 SPKL 멀티컬러 1x 1,5x90; 1x 2,0x101; 1x 2,5x112; 1x 3,0x123; 1x 4,0x137; 1x 5,0x154; 1x 6,0x172; 1x 8,0x195; 1x 10,0x224	1
05133165001		230294		
		9539		
		9109		
		9538		

3950/9 특수형상 육각(Hex-Plus) 멀티컬러 인치 타입 스테인리스 포장재에 내재, 스테인리스

Wera(베라) 인치 타입 육각 나사용 프리미엄 스테인리스 L렌치 세트. 스테인리스 재질로 대상물에 녹 전이 방지.

특수형상 육각(Hex-Plus) 팁(끝 부분)으로 나사 머리 내 접촉 면적 증가. 나사 머리내 접촉부 파손의 위험을 거의 제거하고 노칭 효과 최소화함. 장축상 육각 볼 팁(끝부분): 볼 모양의 팁(끝부분) 형상은 렌치의 샤프트가 나사 축에 따라 움직이거나 축을 중심으로 회전할 수 있게 하여 볼팁이 나사내 구석에 자유로이 위치해 나사를 조이거나 풀기가 용이. 손쉬운 공구 찾기: 사이즈별 색상 코드. 거의 마모가 없는 L렌치 클립에 장착.

3950/9 특수형상 육각(Hex-Plus) 멀티컬러 인치 타입 스테인리스 포장재에 내재, 스테인리스



Code	EAN		
05022860001	4013288 221360		1
		○ 3950 SPKL Multicolour Imperial 1x 5/64"x101; 1x 3/32"x112; 1x 1/8"x123; 1x 5/32"x137; 1x 3/16"x154; 1x 7/32"x172; 1x 1/4"x185; 1x 5/16"x195; 1x 3/8"x224	

950/9 Hex-Plus 멀티컬러 인치 타입 1 L렌치 세트, 인치 타입, 블랙레이저

- 견고한 파우치 안에 들어있음

950/9 Hex-Plus 멀티컬러 인치 타입 1 L렌치 세트, 인치 타입, 블랙레이저



Code	EAN		
05022639001	4013288 182593		1
		○ 950 SPKL inch 1x 5/64"x101; 1x 3/32"x112; 1x 1/8"x123; 1x 5/32"x137; 1x 3/16"x154; 1x 7/32"x172; 1x 1/4"x185; 1x 5/16"x195; 1x 3/8"x224	

950/9 Hex-Plus 멀티컬러 인치 타입 2 L렌치 세트, 인치 타입, 블랙레이저



Code	EAN		
05022640001	4013288 219107		1
		○ 950 SPKL inch 1x 5/64"x101; 1x 3/32"x112; 1x 1/8"x123; 1x 5/32"x137; 1x 3/16"x154; 1x 7/32"x172; 1x 1/4"x185; 1x 5/16"x195; 1x 3/8"x224	

950/9 Hex-Plus Multicolour Imperial 3 L자형 키 세트, 야드파운드법, 블랙 레이저

- 인치 타입

950/9 Hex-Plus Multicolour Imperial 3 L자형 키 세트, 야드파운드법, 블랙 레이저



Code	EAN		
05022641001	4013288 230188		1
		○ 950 SPKS 멀티컬러, 인치 타입 1x 5/64"x50; 1x 3/32"x56; 1x 1/8"x63; 1x 5/32"x71; 1x 3/16"x80; 1x 7/32"x90; 1x 1/4"x100; 1x 5/16"x112; 1x 3/8"x125	

950/7 Hex-Plus 멀티컬러 마그넷 1 L렌치 세트, 밀리 타입, 블랙레이저

- 오목한 나사는 L렌치의 자력으로 고정시키는 것이 유리합니다. 자화기/탈자기가 포함된 Wera의 클립은 L렌치가 바로 자화 및 탈자할 수 있도록 합니다

950/7 Hex-Plus 멀티컬러 마그넷 1 L렌치 세트, 밀리 타입, 블랙레이저

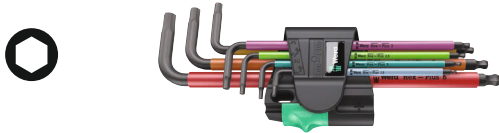

Code	EAN		
05022534001	4013288 183750		5
		○ 950 SPKL Multicolour 1x 1,5x90; 1x 2,0x101; 1x 2,5x112; 1x 3,0x123; 1x 4,0x137; 1x 5,0x154; 1x 6,0x172	

950/9 L Hex-Plus HF 1 L렌치 세트, 밀리 타입, 크롬 도금, 홀딩 기능

- 긴 축의 홀딩 기능은 나사가 공구에 단단히 고정되게 함
- 크롬 도금 처리로 녹 및 부식을 방지함

950/9 L Hex-Plus HF 1 L렌치 세트, 밀리 타입, 크롬 도금, 홀딩 기능

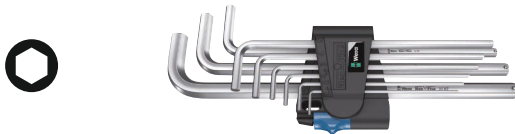

Code	EAN		
05022130001	4013288 207227		1
		○ 950 L 1x 1,5x90 ¹⁾ ; 1x 2,0x100; 1x 2,5x112	
		○ 950 L HF 1x 3,0x126; 1x 4,0x140; 1x 5,0x160; 1x 6,0x180; 1x 8,0x200; 1x 10,0x219	

¹⁾정육각형

950/9 Hex-Plus 1 L렌치 세트, 밀리 타입, 크롬 도금



Code	EAN		
05022087001	4013288 104816		10
		○ 950 PKL 1x 1,5x90 ¹⁾ ; 1x 2,0x100; 1x 2,5x112; 1x 3,0x126; 1x 4,0x140; 1x 5,0x160; 1x 6,0x180; 1x 8,0x200; 1x 10,0x219	

¹⁾정육각형

950/9 Hex-Plus 1 SB L렌치 세트, 밀리 타입, 크롬 도금



Code	EAN		
05073391001	4013288 030160		1
		○ 950 PKL 1x 1,5x90 ¹⁾ ; 1x 2,0x100; 1x 2,5x112; 1x 3,0x126; 1x 4,0x140; 1x 5,0x160; 1x 6,0x180; 1x 8,0x200; 1x 10,0x219	

¹⁾정육각형

950/9 Hex-Plus 2 L렌치 세트, 밀리 타입, 크롬 도금



Code	EAN		
05021909001	4013288 111937		10
		○ 950 L 1x 1,5x90 ¹⁾ ; 1x 2,0x100; 1x 2,5x112; 1x 3,0x126; 1x 4,0x140; 1x 5,0x160; 1x 6,0x180; 1x 8,0x200; 1x 10,0x219	

¹⁾정육각형

950/9 Hex-Plus 3 L렌치 세트, 밀리 타입, 크롬 도금

- 짧은 버전
- 긴 축의 끝부분을 육각 볼타입으로 마감

950/9 Hex-Plus 3 L렌치 세트, 밀리 타입, 크롬 도금



Code	EAN		
	4013288		
05133163001	112255		10
		○ 950 PK5 1x 1,5x50 ¹⁾ ; 1x 2,0x56; 1x 2,5x63; 1x 3,0x71; 1x 4,0x80; 1x 5,0x90; 1x 6,0x100; 1x 8,0x112; 1x 10,0x125	

¹⁾정육각형

950/9 Hex-Plus 4 L렌치 세트, 밀리 타입, 크롬 도금

- 매우 짧은 축으로 접근하기 어려운 나사 작업에 적합
- 긴 축의 끝부분을 육각 볼타입으로 마감

950/9 Hex-Plus 4 L렌치 세트, 밀리 타입, 크롬 도금



Code	EAN		
	4013288		
05073594001	139177		1
		○ 950 PKLS 1x 1,5x90 ¹⁾ ; 1x 2,0x100; 1x 2,5x112; 1x 3,0x126; 1x 4,0x140; 1x 5,0x160; 1x 6,0x180; 1x 8,0x200; 1x 10,0x219	

¹⁾정육각형

950/9 Hex-Plus 5 L렌치 세트, 밀리 타입, 크롬 도금



Code	EAN		
	4013288		
05021406001	111890		10
		○ 950 1x 1,5x45 ¹⁾ ; 1x 2,0x50; 1x 2,5x56; 1x 3,0x63; 1x 4,0x70; 1x 5,0x80; 1x 6,0x90; 1x 8,0x100; 1x 10,0x112	

¹⁾정육각형

950/9 Hex-Plus 6 L렌치 세트, 밀리 타입, 블랙레이저

- 블랙레이저로 녹 및 부식 보호 효과가 확실하고 긴 서비스 수명을 보장

950/9 Hex-Plus 6 L렌치 세트, 밀리 타입, 블랙레이저



Code	EAN		
	4013288		
05022086001	104809		10
		○ 950 PKL BM 1x 1,5x90 ¹⁾ ; 1x 2,0x100; 1x 2,5x112; 1x 3,0x126; 1x 4,0x140; 1x 5,0x160; 1x 6,0x180; 1x 8,0x200; 1x 10,0x219	

¹⁾정육각형

950/9 Hex-Plus 6 SB L렌치 세트, 밀리 타입, 블랙레이저



Code	EAN		
	4013288		
05073596001	106414		1
		○ 950 PKL BM 1x 1,5x90 ¹⁾ ; 1x 2,0x100; 1x 2,5x112; 1x 3,0x126; 1x 4,0x140; 1x 5,0x160; 1x 6,0x180; 1x 8,0x200; 1x 10,0x219	

¹⁾정육각형

950/9 Hex-Plus 7 L렌치 세트, 밀리 타입, 블랙레이저

- 짧은 버전

950/9 Hex-Plus 7 L렌치 세트, 밀리 타입, 블랙레이저



Code	EAN		
	4013288		
05021737001	112286		10
		○ 950 BM 1x 1,5x45 ¹⁾ ; 1x 2,0x50; 1x 2,5x56; 1x 3,0x63; 1x 4,0x70; 1x 5,0x80; 1x 6,0x90; 1x 8,0x100; 1x 10,0x112	

¹⁾정육각형

950/9 Hex-Plus 8 L자형 키 세트, 미터법, 크롬 도금

나사 마모를 방지하는 Hex-Plus 이점을 채택한 크롬 도금의 L자형 키 9개 - 강력한 육각 소켓 나사용 공구 세트.

공구를 테이블에 똑바로 세우거나 벽에 걸 수 있는 랙에 편리하게 보관할 수 있다.

통합형 클립은 이동 시 분리할 수 있다. 이밖에 랙에는 나사와 공구 팁을 자화/소자하는 데 사용할 수 있는 스마트한 착탈식 자화 장치가 포함되어 있어 더 이상 초침으로 나사를 잡으려고 애쓰지 않아도 된다.

- 공구를 테이블에 똑바로 세우거나 벽에 걸 수 있는 랙
- 통합형 클립은 이동 시 분리할 수 있음
- 공구 팁의 자화 및 소자기를 위한 탈착식 자석

950/9 Hex-Plus 8 L자형 키 세트, 미터법, 크롬 도금



	Code	EAN		
	05022102001	4013288 230171		1
			950 PKL 1x 1,5x90 ¹⁾ ; 1x 2,0x100; 1x 2,5x112; 1x 3,0x126; 1x 4,0x140; 1x 5,0x160; 1x 6,0x180; 1x 8,0x200; 1x 10,0x219	
			9109	
			9536	
			9538	
¹⁾ 정육각형				

950/7 Hex-Plus 마그넷 1 자성 L렌치 세트, 밀리 타입, 크롬 도금

- 오목한 나사는 L렌치의 자력으로 고정시키는 것이 유리합니다. 자화기/탈자기가 포함된 Wera의 클립은 L렌치가 바로 자화 및 탈자할 수 있도록 합니다

950/7 Hex-Plus 마그넷 1 자성 L렌치 세트, 밀리 타입, 크롬 도금



Code	EAN		
05022101001	4013288 111968		10
			950 PKL 1x 1,5x90 ¹⁾ ; 1x 2,0x100; 1x 2,5x112; 1x 3,0x126; 1x 4,0x140; 1x 5,0x160; 1x 6,0x180

¹⁾ 정육각형

950/7 Hex-Plus 1 L렌치 세트, 밀리 타입, 크롬 도금

- 긴 축의 끝부분을 육각 볼타입으로 마감

950/7 Hex-Plus 1 L렌치 세트, 밀리 타입, 크롬 도금



Code	EAN		
05022181001	4013288 111883		10
			950 PKL 1x 1,5x90 ¹⁾ ; 1x 2,0x100; 1x 2,5x112; 1x 3,0x126; 1x 4,0x140; 1x 5,0x160; 1x 6,0x180

¹⁾ 정육각형

950/13 Hex-Plus 인치 타입 1 L렌치 세트, 인치 타입, 블랙레이저

- 블랙레이저로 녹 및 부식 보호 효과가 확실하고 긴 서비스 수명을 보장
- 긴 축의 끝부분을 육각 볼타입으로 마감

950/13 Hex-Plus 인치 타입 1 L렌치 세트, 인치 타입, 블랙레이저



Code	EAN		
05021728001	111982	○	10
950 PKL inch 1x 0,05"x83 ¹⁾ ; 1x 1/16"x91 ¹⁾ ; 1x 5/64"x100; 1x 3/32"x112; 1x 7/64"x119; 1x 1/8"x126; 1x 9/64"x132; 1x 5/32"x140; 1x 3/16"x160; 1x 7/32"x180; 1x 1/4"x190; 1x 5/16"x200; 1x 3/8"x212			
¹⁾ 정육각형			

950/13 특수형상 육각(Hex-Plus) 인치 타입 포장재에 내재 L렌치 세트, 인치 타입, 블랙레이저

인치 타입 육각 나사용 프리미엄 스테인리스 L렌치 세트는 내마모성 소재로 된 편리한 클립 브라켓에 L렌치를 영구적으로 안전하게 꽂아 보관 및 빼내어 편리하게 사용.

특수형상 육각(Hex-Plus) 팁(끝부분) 형상 L렌치는 나사 머리 내 접촉 면적 증가, 나사 머리 파손의 위험을 대부분 제거하며 노칭 효과 최소화함.

장축상 볼팁(끝부분)으로 어려운 설치 위치에서도 안전하게 작업 가능.

블랙레이저 표면 처리로 표면을 탁월하게 보호할 뿐만 아니라 부식으로부터도 보호하며 긴 서비스 수명 제공.

L렌치에 레이저로 각인된 내마모성이 우수한 사이즈 마킹이 되어 있어 L렌치들을 빠르게 찾을 수 있다.

950/13 특수형상 육각(Hex-Plus) 인치 타입 포장재에 내재 L렌치 세트, 인치 타입, 블랙레이저



Code	EAN		
05021721001	221315	○	1
950 PKL Emperyal 1x 0.05"x83 ¹⁾ ; 1x 1/16"x91 ¹⁾ ; 1x 5/64"x100; 1x 3/32"x112; 1x 7/64"x119; 1x 1/8"x126; 1x 9/64"x132; 1x 5/32"x140; 1x 3/16"x160; 1x 7/32"x180; 1x 1/4"x190; 1x 5/16"x200; 1x 3/8"x212			
¹⁾ 정육각형			



950/9 Hex-Plus 인치 타입 1 L렌치 세트, 인치 타입, 블랙레이저

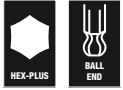

Code	EAN		
05022171001	4013288 111975		10
		○ 950 PKL inch 1x 5/64"x100; 1x 3/32"x112; 1x 1/8"x126; 1x 5/32"x140; 1x 3/16"x160; 1x 7/32"x180; 1x 1/4"x190; 1x 5/16"x200; 1x 3/8"x212	

950/9 Hex-Plus 인치 타입 1 SB L렌치 세트, 인치 타입, 블랙레이저

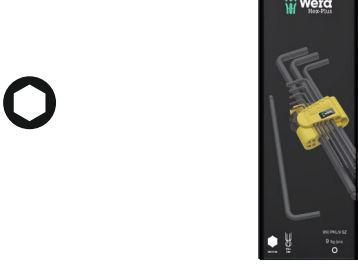
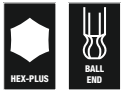

Code	EAN		
05133180001	4013288 154118	○	1
		○ 950 PKL inch 1x 5/64"x100; 1x 3/32"x112; 1x 1/8"x126; 1x 5/32"x140; 1x 3/16"x160; 1x 7/32"x180; 1x 1/4"x190; 1x 5/16"x200; 1x 3/8"x212	

자전거 정비용 세트 4

원형의 재료로 제작되고 플라스틱 커버가 장착된 자전거용 L 렌치. 플라스틱 커버가 있어 저온에서도 손가락으로 쉽게 잡아 편하게 작업 가능.

모든 L렌치는 색상코드와 사이즈 마킹이 되어 있어 빠르게 찾아 사용 가능.

육각 소켓 나사 및 별(독스) 나사용. 견고하고 가벼운 접이식 파우치 포함.

- 손쉬운 공구 운반을 위한 실용적이고 가벼운 접이식 파우치

자전거 정비용 세트 4



Code	EAN		
05004173001	4013288 211446		1
		○ 950 SPKL Multicolour 1x 2,0x101; 1x 2,5x112	
		○ 950 SPKL HF Multicolour 1x 3,0x123; 1x 4,0x137; 1x 5,0x154; 1x 6,0x172; 1x 8,0x195	
		⚙ 967 SXL TORX® HF Multicolour 1x TX 10x112; 1x TX 25x154	
		후크 및 벨크로 스트립 70 1x 50,0x70,0	

3950 SPKL 멀티컬러 HF L자형 키, 미터법, 스테인리스 스틸, 홀딩 기능 있음

소켓 헤드 나사용 스테인리스 소재의 고품질 Wera L렌치. 스테인리스는 외부에 녹이 발생하여 전이되는 것을 방지.

특수형상 육각(Hex-Plus)은 나사 머리 내에서 보다 큰 접촉면 제공.

이를 통해 절각 효과가 감소하며 나사 머리 파손을 방지. 렌치 장축 끝에 위치한 볼포인트.

볼포인트 드라이브 형상은 렌치 축을 나사 축으로부터 자유로이 회전 시키는 것이 가능하므로 렌치를 나사 내 모퉁이에 끼워 사용하여도 나사 작업이 용이함.

사이즈에 따른 색상 코딩으로 손쉬운 공구 찾기 가능.

- 녹이 발생하는 것을 확실히 막아주는 솔루션은 바로 스테인리스 나사에 스테인리스 공구를 더하는 것
- 스테인리스 나사에 외부 녹이 형성되는 것을 방지하는 스테인리스 L렌치
- 특수형상 육각(Hex-Plus)은 소켓 머리 나사의 수명을 늘려줌
- 긴 축에 위치한 홀딩 기능(HF)은 나사가 공구에 확실히 고정되도록 함
- 장축 arm(암)의 볼 헤드는 나사에 단단하게 물리지 않아도 어느 정도 나사를 풀고 조일 수 있다
- 사이즈에 따른 색상 코딩으로 손쉬운 공구 찾기 가능
- 모든 L자형 키는 색상 코드된 잡기 편한 호스 슬라이브가 있어 기온이 낮을 때도 인체공학적으로 편안하게 사용할 수 있다
- 사이즈에 따른 색상 코딩으로 손쉬운 공구 찾기 가능

3950 SPKL 멀티컬러 HF L자형 키, 미터법, 스테인리스 스틸, 홀딩 기능 있음



Code	EAN	Ø	L ₁	L ₂	L ₃	L ₄	Box
05022693001	224415	3,0	123	21	4 7/8"	27/32"	10
05022694001	224422	4,0	137	24	5 3/8"	1"	10
05022695001	224439	5,0	154	27	6 1/16"	1 1/16"	10
05022696001	224446	6,0	172	31	6 3/4"	1 1/4"	10
05022697001	224453	8,0	195	37	7 11/16"	1 7/16"	10
05022698001	224460	10,0	224	42	9"	1 11/16"	10

3950 SPKL 멀티컬러 L렌치, 밀리 타입, 스테인리스

소켓 헤드 나사용 스테인리스 소재의 고품질 Wera L렌치. 스테인리스는 외부에 녹이 발생하여 전이되는 것을 방지.

특수형상 육각(Hex-Plus)은 나사 머리 내에서 보다 큰 접촉면 제공. 이를 통해 절각 효과가 감소하며 나사 머리 파손을 방지. 렌치 장축 끝에 위치한 볼포인트.

볼포인트 드라이브 형상은 렌치 축을 나사 축으로부터 자유로이 회전 시키는 것이 가능하므로 렌치를 나사 내 모퉁이에 끼워 사용하여도 나사 작업이 용이함. 사이즈에 따른 색상 코딩으로 손쉬운 공구 찾기 가능.

쉽게 마모되지 않는 L렌치 클립(잠금식) 패스너 포함.

- 녹이 발생하는 것을 확실히 막아주는 솔루션은 바로 스테인리스 나사에 스테인리스 공구를 더하는 것
- 특수형상 육각(Hex-Plus)은 소켓 머리 나사의 수명을 늘려줌
- 스테인리스 나사에 외부 녹이 형성되는 것을 방지하는 스테인리스 L렌치
- 사이즈에 따른 색상 코딩으로 손쉬운 공구 찾기 가능
- 내구성 향상을 위한 내마모성 클립(잠금식)

3950 SPKL 멀티컬러 L렌치, 밀리 타입, 스테인리스

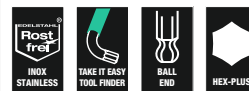

Code	EAN	Ø	L ₁	L ₂	L ₃	L ₄	Box
05022660001	4013288	mm	mm	mm			
05022660001	185792	1,5	90	14	3 1/2"	9/16"	10
05022661001	185808	2,0	101	16	4"	5/8"	10
05022662001	185815	2,5	112	19	4 7/16"	3/4"	10
05022663001	185822	3,0	123	21	4 7/8"	27/32"	10
05022664001	185839	4,0	137	24	5 3/8"	1"	10
05022665001	185846	5,0	154	27	6 1/16"	1 1/16"	10
05022666001	185860	6,0	172	31	6 3/4"	1 1/4"	10
05022667001	185877	8,0	195	37	7 11/16"	1 7/16"	10
05022668001	185884	10,0	224	42	9"	1 11/16"	10

3950 SPKL 멀티컬러 L렌치, 멀티컬러, 인치 타입, 스테인리스



	EAN		⊙	L	L	L	L	
Code	4013288		mm	mm				
05022850001	221384		5/64"	101	16	4"	5/8"	10
05022851001	221469		3/32"	112	19	4 7/16"	3/4"	10
05022852001	221452		1/8"	123	21	4 7/8"	53/64"	10
05022853001	221445		5/32"	137	24	5 3/8"	5/16"	10
05022854001	221438		3/16"	154	27	6 1/16"	1 1/16"	10
05022855001	221377		7/32"	172	31	6 3/4"	1 7/32"	10
05022856001	221421		1/4"	185	34	7 1/4"	1 11/32"	10
05022857001	221414		5/16"	195	37	7 11/16"	1 29/64"	10
05022858001	221407		3/8"	224	42	9"	1 21/32"	10

3950 PKL L렌치, 밀리 타입, 스테인리스

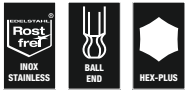

	EAN		⊙	L	L	L	L	
Code	4013288		mm	mm	mm			
05022700001	111265		1,5	90	14	3 1/2"	9/16"	10
05022701001	111272		2,0	101	16	4"	5/8"	10
05022702001	111289		2,5	112	19	4 7/16"	3/4"	10
05022703001	111296		3,0	123	21	4 7/8"	27/32"	10
05022704001	111302		4,0	137	24	5 3/8"	1"	10
05022705001	111319		5,0	154	27	6 1/16"	1 1/16"	10
05022706001	111326		6,0	172	31	6 3/4"	1 1/4"	10
05022708001	111340		8,0	195	37	7 11/16"	1 7/16"	10
05022709001	111357		10,0	224	42	9"	1 11/16"	10

3950 PKL L렌치, 인치 타입, 스테인리스



	EAN		⊙	L	L	L	L	
Code	4013288		mm	mm				
05022710001	117151		3/32"	112	19	4 7/16"	3/4"	10
05022711001	117168		7/64"	119	20	4 3/4"	25/32"	10
05022712001	117175		1/8"	123	21	4 7/8"	27/32"	10
05022713001	117182		9/64"	130	22	5 3/16"	29/32"	10
05022714001	117199		5/32"	137	24	5 3/8"	1"	10
05022715001	117205		3/16"	154	27	6 1/16"	1 1/16"	10
05022716001	117212		1/4"	185	34	7 1/4"	1 5/16"	10
05022717001	117229		5/16"	195	37	7 11/16"	1 7/16"	10
05022718001	117236		3/8"	224	42	9"	1 11/16"	5

950 SPKL HF L렌치 멀티컬러, 밀리 타입, 홀딩 기능

- 홀딩 기능은 나사가 공구에 단단히 고정되도록 함

950 SPKL HF L렌치 멀티컬러, 밀리 타입, 홀딩 기능



	EAN		⊙	L	L	L	L	
Code	4013288		mm	mm	mm			
05022200001	188342		3,0	123	21	4 7/8"	27/32"	10
05022201001	188359		4,0	137	24	5 3/8"	1"	10
05022202001	188366		5,0	154	27	6 1/16"	1 1/16"	10
05022203001	188373		6,0	172	31	6 3/4"	1 1/4"	10
05022204001	188380		8,0	195	37	7 11/16"	1 7/16"	10
05022205001	188397		10,0	224	42	9"	1 11/16"	10

950 SPKL L렌치 멀티컬러, 밀리 타입

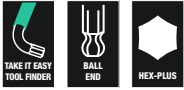

Code	EAN		mm	mm	mm	mm	mm	
0502260001	167842		1,5	90	14	3 1/2"	9/16"	10
05022602001	167934		2,0	101	16	4"	5/8"	10
05022604001	167859		2,5	112	19	4 7/16"	3/4"	10
05022606001	167866		3,0	123	21	4 7/8"	27/32"	10
05022608001	167873		4,0	137	24	5 3/8"	1"	10
05022610001	167880		5,0	154	27	6 1/16"	1 1/16"	10
05022612001	167897		6,0	172	31	6 3/4"	1 1/4"	10
05022614001	167903		8,0	195	37	7 11/16"	1 7/16"	10
05022616001	167910		10,0	224	42	9"	1 11/16"	10

950 SPKL L렌치 멀티컬러, 인치 타입



Code	EAN		mm	mm	mm	mm	mm	
05022630001	182500		5/64"	101	16	4"	5/8"	10
05022631001	182517		3/32"	112	19	4 7/16"	3/4"	10
05022632001	182524		1/8"	123	21	4 7/8"	27/32"	10
05022633001	182531		5/32"	137	24	5 3/8"	1"	10
05022634001	182548		3/16"	154	27	6 1/16"	1 1/16"	10
05022635001	182555		7/32"	172	31	6 3/4"	1 1/4"	10
05022636001	182562		1/4"	185	34	7 1/4"	1 5/16"	10
05022637001	182579		5/16"	195	37	7 11/16"	1 7/16"	10
05022638001	182586		3/8"	224	42	9"	1 11/16"	10

950 SPKS L렌치 멀티컬러, 밀리 타입

- 짧은 버전

950 SPKS L렌치 멀티컬러, 밀리 타입

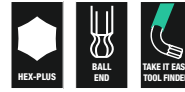

Code	EAN		mm	mm	mm	mm	mm	
05022678001	211910		1,5	50	14	2"	9/16"	10
05022670001	211934		2,0	56	16	2 7/32"	5/8"	10
05022671001	211927		2,5	63	19	2 1/2"	3/4"	10
05022672001	211941		3,0	71	21	2 3/4"	27/32"	10
05022673001	211958		4,0	80	24	3 1/8"	1"	10
05022674001	211965		5,0	90	27	3 1/2"	1 1/16"	10
05022675001	211972		6,0	100	31	4"	1 1/4"	10
05022676001	211989		8,0	112	37	4 7/16"	1 7/16"	10
05022677001	211996		10,0	125	42	5"	1 11/16"	10

950 SPKS L렌치 멀티컬러, 인치 타입, BlackLaser

- 짧은 버전
- 인치 타입

950 SPKS L렌치 멀티컬러, 인치 타입, BlackLaser



Code	EAN		mm	mm	mm	mm	mm	
05022651001	230201		5/64"	50	14	2"	9/16"	10
05022652001	230195		3/32"	56	16	2 7/32"	5/8"	10
05022653001	230218		1/8"	63	19	2 1/2"	3/4"	10
05022654001	230232		5/32"	71	21	2 3/4"	27/32"	10
05022655001	230249		3/16"	80	24	3 1/8"	1"	10
05022656001	230256		7/32"	90	27	3 1/2"	1 1/16"	10
05022657001	230263		1/4"	100	31	4"	1 1/4"	10
05022658001	230270		5/16"	112	37	4 7/16"	1 7/16"	10
05022659001	230287		3/8"	125	42	5"	1 11/16"	10

950 PKL L렌치, 밀리 타입, 크롬 도금

- 크롬 도금 처리로 녹 및 부식을 방지함
- 긴 축의 끝부분을 육각 볼타입으로 마감

950 PKL L렌치, 밀리 타입, 크롬 도금



	EAN	⊙	L	L	L	L		
Code	4013288	mm	mm	mm				
05022050001 ¹⁾	018779	1,5	90	14	3 1/2"	9/16"		10
05022052001	018786	2,0	100	16	4"	5/8"		10
05022054001	018793	2,5	112	18	4 7/16"	23/32"		10
05022056001	018809	3,0	126	20	5"	25/32"		10
05022058001	018816	4,0	140	25	5 1/2"	1"		10
05022060001	018823	5,0	160	28	6 5/16"	1 3/32"		10
05022062001	018830	6,0	180	32	7 1/16"	1 1/4"		10
05022063001	037718	7,0	190	34	7 1/2"	1 5/16"		10
05022064001	018847	8,0	200	36	8"	1 7/16"		10
05022066001	018854	10,0	219	40	8 11/16"	1 9/16"		10
05022067001	038708	12,0	248	45	10"	1 3/4"		5

¹⁾정육각형

950 PKL BM L렌치, 밀리 타입, 블랙레이저

- 블랙레이저로 녹 및 부식 보호 효과가 확실하고 긴 서비스 수명을 보장
- 긴 축의 끝부분을 육각 볼타입으로 마감

950 PKL BM L렌치, 밀리 타입, 블랙레이저



	EAN	⊙	L	L	L	L		
Code	4013288	mm	mm	mm				
05027101001 ¹⁾	094988	1,5	90	14	3 1/2"	9/16"		10
05027102001	094995	2,0	100	16	4"	5/8"		10
05027103001	095008	2,5	112	18	4 7/16"	23/32"		10
05027104001	095015	3,0	126	19	5"	3/4"		10
05027105001	095022	4,0	140	25	5 1/2"	1"		10
05027106001	095039	5,0	160	28	6 5/16"	1 3/32"		10
05027107001	095046	6,0	180	32	7 1/16"	1 1/4"		10
05027110001	095053	7,0	190	34	7 1/2"	1 5/16"		10
05027108001	095060	8,0	200	36	8"	1 7/16"		10
05027109001	095077	10,0	219	40	8 11/16"	1 9/16"		10
05027111001	095084	12,0	248	45	10"	1 3/4"		5

¹⁾정육각형

950 PKL L렌치, 인치 타입, 블랙레이저



	EAN	⊙	L	L	L	L		
Code	4013288		mm	mm				
05022079001 ¹⁾	041203	0,05"	83	14	3 1/4"	9/16"		10
05022081001 ¹⁾	041210	1/16"	91	15	3 1/2"	19/32"		10
05022068001	018861	5/64"	100	16	4"	5/8"		10
05022070001	018878	3/32"	112	18	4 7/16"	23/32"		10
05022071001	041227	7/64"	119	19	4 3/4"	3/4"		10
05022072001	018885	1/8"	126	20	5"	25/32"		10
05022073001	041234	9/64"	132	23	5 3/16"	29/32"		10
05022074001	018892	5/32"	140	25	5 1/2"	1"		10
05022076001	018908	3/16"	160	25	6 5/16"	1"		10
05022078001	018915	7/32"	180	27	7 1/16"	1 1/16"		10
05022080001	018922	1/4"	190	34	7 1/2"	1 5/16"		10
05022082001	018939	5/16"	200	36	8"	1 7/16"		10
05022095001	038739	3/8"	212	38	8 3/8"	1 1/2"		5
05022096001	038746	1/2"	224	40	9"	1 9/16"		5

¹⁾정육각형

950 PKLS L렌치, 밀리 타입, 크롬 도금

- 매우 짧은 축으로 접근하기 어려운 나사 작업에 적합

950 PKLS L렌치, 밀리 타입, 크롬 도금



	EAN	⊙	L	L	L	L		
Code	4013288	mm	mm	mm				
05022040001 ¹⁾	139429	1,5	90	4,5	3 1/2"	11/64"		10
05022041001	139283	2,0	100	5,5	4"	7/32"		10
05022042001	139290	2,5	112	6,5	4 7/16"	1/4"		10
05022043001	139306	3,0	126	7,5	5"	19/64"		10
05022044001	139313	4,0	140	10,0	5 1/2"	25/64"		10
05022045001	139320	5,0	160	12	6 5/16"	15/32"		10
05022046001	139337	6,0	180	15	7 1/16"	19/32"		10
05022047001	139344	8,0	200	19	8"	3/4"		10
05022048001	139351	10,0	219	22	8 5/8"	7/8"		10

¹⁾정육각형

950 PKS L렌치, 밀리 타입, 크롬 도금

- 짧은 길이로 매우 좁은 공간에서의 작업을 용이케 함

950 PKS L렌치, 밀리 타입, 크롬 도금



	EAN	⊘	L ₁	L ₂	L ₃	L ₄		
Code	4013288	mm	mm	mm				
05133150001 ¹⁾	098047	1,5	50	14	2"	9/16"		10
05133151001	098054	2,0	56	16	2 7/32"	5/8"		10
05133152001	098061	2,5	63	18	2 1/2"	23/32"		10
05133153001	098078	3,0	71	20	2 3/4"	25/32"		10
05133154001	098085	4,0	80	22	3"	29/32"		10
05133155001	098092	5,0	90	25	3 1/2"	1"		10
05133156001	098108	6,0	100	28	4"	1 3/32"		10
05133157001	098115	8,0	112	32	4 7/16"	1 1/4"		10
05133158001	098122	10,0	125	36	5"	1 5/16"		10

¹⁾ 정육각형

950 L HF L렌치, 밀리 타입, 크롬 도금, 홀딩 기능

- 긴 축의 홀딩 기능은 나사가 공구에 단단히 고정되게 함

950 L HF L렌치, 밀리 타입, 크롬 도금, 홀딩 기능



	EAN	⊘	L ₁	L ₂	L ₃	L ₄		
Code	4013288	mm	mm	mm				
05022120001	207258	3,0	126	20	5"	25/32"		10
05022121001	207265	4,0	140	25	5 1/2"	1"		10
05022122001	207319	5,0	160	28	6 3/16"	1 3/32"		10
05022123001	207326	6,0	180	32	7 1/16"	1 1/4"		10
05022124001	207340	8,0	200	36	8"	1 7/16"		10
05022125001	207333	10,0	219	40	8 11/16"	1 9/16"		5

950 L렌치, 밀리 타입, 크롬 도금



	EAN	⊘	L ₁	L ₂	L ₃	L ₄		
Code	4013288	mm	mm	mm				
05021600001 ¹⁾	038722	1,5	90	14	3 1/2"	9/16"		10
05021605001	018656	2,0	100	16	4"	5/8"		10
05021610001	018663	2,5	112	18	4 7/16"	23/32"		10
05021615001	018670	3,0	126	20	5"	25/32"		10
05021620001	018687	4,0	140	25	5 1/2"	1"		10
05021625001	018694	5,0	160	28	6 5/16"	1 3/32"		10
05021630001	018700	6,0	180	32	7 1/16"	1 1/4"		10
05021632001	037701	7,0	190	30	7 1/2"	1 1/4"		10
05021635001	018717	8,0	200	36	8"	1 7/16"		10
05021640001	018724	10,0	219	40	8 11/16"	1 9/16"		5
05021645001	018731	12,0	250	45	10"	1 3/4"		5

¹⁾ 정육각형

950 L렌치, 밀리 타입, 크롬 도금



	EAN	⊘	L ₁	L ₂	L ₃	L ₄		
Code	4013288	mm	mm	mm				
05021005001 ¹⁾	018267	1,5	45	14	1 3/4"	9/16"		10
05021010001	018274	2,0	50	16	2"	5/8"		10
05021015001	018281	2,5	56	18	2 7/32"	23/32"		10
05021020001	018298	3,0	63	20	2 1/2"	25/32"		10
05021025001	018304	3,5	66	23	2 5/8"	29/32"		10
05021030001	018311	4,0	70	25	2 3/4"	1"		10
05021035001	018328	4,5	75	26	3"	1 1/32"		10
05021040001	018335	5,0	80	28	3 1/8"	1 3/32"		10
05021045001	018342	6,0	90	32	3 1/2"	1 1/4"		10
05021050001	018359	7,0	95	34	3 3/4"	1 5/16"		10
05021055001	018366	8,0	100	36	4"	1 7/16"		10
05021060001	018373	9,0	106	38	4 3/16"	1 1/2"		10
05021065001	018380	10,0	112	40	4 7/16"	1 9/16"		10
05021070001	018397	11,0	120	43	4 3/4"	1 11/16"		10
05021075001	018403	12,0	125	45	5"	1 3/4"		10
05021080001	018410	13,0	132	50	5 3/16"	2"		10
05021085001 ¹⁾	018427	14,0	140	56	5 1/2"	2 7/32"		10
05021090001 ¹⁾	018434	17,0	160	63	6 5/16"	2 1/2"		5
05021095001 ¹⁾	018441	19,0	180	70	7 1/16"	2 3/4"		5

¹⁾ 정육각형

950 BM L렌치, 밀리 타입, 블랙레이저



Code	EAN	Ø	L ₁	L ₂	L ₃	L ₄		
05027201001 ¹⁾	095381	1,5	45	14	1 3/4"	9/16"		10
05027202001	095398	2,0	50	16	2"	5/8"		10
05027203001	095541	2,5	56	18	2 7/32"	23/32"		10
05027204001	095404	3,0	63	20	2 1/2"	25/32"		10
05027205001	095411	3,5	66	23	2 5/8"	29/32"		10
05027206001	095428	4,0	70	25	2 3/4"	1"		10
05027207001	095435	4,5	75	26	3"	1 1/32"		10
05027208001	095442	5,0	80	28	3 1/8"	1 3/32"		10
05027209001	095459	6,0	90	32	3 1/2"	1 1/4"		10
05027210001	095466	7,0	95	34	3 3/4"	1 5/16"		10
05027211001	095473	8,0	100	36	4"	1 7/16"		10
05027213001	095480	9,0	106	38	4 11/64"	1 1/2"		10
05027212001	095497	10,0	112	40	4 7/16"	1 9/16"		10
05027214001	095503	11,0	120	43	4 23/32"	1 11/16"		10
05027215001	095510	12,0	125	45	5"	1 49/64"		10

¹⁾ 정육각형

Kraftform Stainless - 부식 방지용 스테인리스

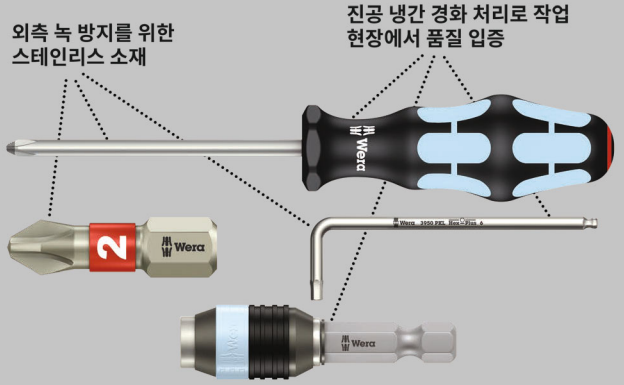

내측 별(특스) 나사용 고품질 스테인리스 L렌치 세트. 진공 냉 온 연화 처리한 스테인리스 재질의 L렌치로 부식에 매우 강해 스테인리스 나사 연결에 부식 전이 방지.

긴 축 홀딩 기능: 아웃풋 팁(끝부분)과 나사 팁(끝부분) 형상 사이 표면 압력으로 발생한 조임력으로 공구에 나사를 단단히 홀딩. 낮은 위치 작업용 엑스트라 롱 축.

그립 친화적인 호스 재킷은 저온에서도 나사 구동을 용이하게 함. 손쉬운 공구 찾기: 사이즈별 색상코드.

내구성이 좋은 소재로 된 실용적인 클립으로 L렌치의 안전하고 쉬운 탈부착 가능.

- 긴 축의 홀딩 기능은 나사가 공구에 단단히 고정되게 함
- 냉온 연화 처리된 스테인리스 소재로 녹 및 부식을 확실하게 방지
- 컴팩트하고 손쉽게 제거 가능하며, 두 가지 재질로 만든 플라스틱 클립에 보관
- 그립감이 뛰어난 플라스틱 커버, 사이즈에 따른 색상 코딩으로 손쉬운 공구 찾기 가능

별(특스)홀딩 기능이 있는 공구

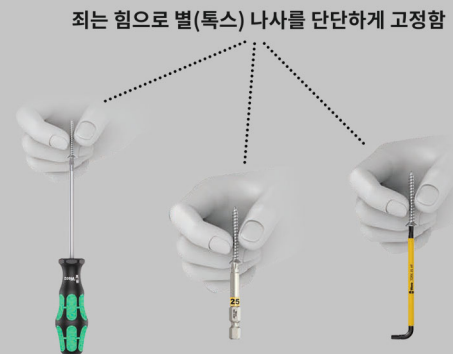

3967/9 TX SXL 멀티컬러 HF 스테인리스 1 L렌치 세트, 홀딩 기능, 스테인리스



Code	EAN		
05022689001	4013288 207128		1
		3967 SXL HF TORX® Multicolour 1x TX 8x90; 1x TX 9x101; 1x TX 10x112; 1x TX 15x123; 1x TX 20x137; 1x TX 25x154; 1x TX 27x172; 1x TX 30x195; 1x TX 40x224	

967/9 TX XL 멀티컬러 HF 1 홀딩 기능 긴(롱) L렌치 세트

- 긴 축에 위치한 홀딩 기능(HF)은 나사가 공구에 확실히 고정되도록 함
- 긴 버전
- 사이즈에 따른 색상 코딩으로 손쉬운 공구 찾기 가능

967/9 TX XL 멀티컬러 HF 1 홀딩 기능 긴(롱) L렌치 세트



Code	EAN		
05024470001	4013288 193537		1
		967 SXL TORX® HF Multicolour 1x TX 8x90; 1x TX 9x101; 1x TX 10x112; 1x TX 15x123; 1x TX 20x137; 1x TX 25x154; 1x TX 27x172; 1x TX 30x195; 1x TX 40x224	

967/9 TX 멀티컬러 HF 1 홀딩 기능 L렌치 세트

- 긴 축에 위치한 홀딩 기능(HF)은 나사가 공구에 확실히 고정되도록 함
- 사이즈에 따른 색상 코딩으로 손쉬운 공구 찾기 가능

967/9 TX 멀티컬러 HF 1 홀딩 기능 L렌치 세트

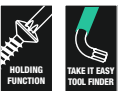

Code	EAN		
05024179001	4013288 185228		1
		967 SL TORX® HF 1x TX 8x76; 1x TX 9x79; 1x TX 10x85; 1x TX 15x90; 1x TX 20x96; 1x TX 25x104; 1x TX 27x112; 1x TX 30x122; 1x TX 40x132	

967/9 TX XL HF 1 홀딩 기능 긴(롱) L렌치 세트

- 긴 축에 위치한 홀딩 기능(HF)은 나사가 공구에 확실히 고정되도록 함
- 긴 버전

967/9 TX XL HF 1 홀딩 기능 긴(롱) L렌치 세트



Code	EAN		
05024450001	4013288 193513		1
		967 XL HF TORX® 1x TX 8x90; 1x TX 9x101; 1x TX 10x112; 1x TX 15x123; 1x TX 20x137; 1x TX 25x154; 1x TX 27x172; 1x TX 30x195; 1x TX 40x224	

967/9 TX HF 1 홀딩 기능 L렌치 세트, 블랙레이저

- 긴 축에 위치한 홀딩 기능(HF)은 나사가 공구에 확실히 고정되도록 함

967/9 TX HF 1 홀딩 기능 L렌치 세트, 블랙레이저



Code	EAN		
05024244001	4013288 104953		10
		967 L TORX® HF 1x TX 8x76; 1x TX 9x79; 1x TX 10x85; 1x TX 15x90; 1x TX 20x96; 1x TX 25x104; 1x TX 27x112; 1x TX 30x122; 1x TX 40x132	

967/9 TX XL 멀티컬러 1 별(독스) 나사용 멀티컬러 긴(롱) L 렌치 세트



Code	EAN		
05024480001	4013288 193544		1
		967 SXL TORX® Multicolour 1x TX 8x90; 1x TX 9x101; 1x TX 10x112	
		967 SPKXL TORX® Multicolour 1x TX 15x123; 1x TX 20x137; 1x TX 25x154; 1x TX 27x172; 1x TX 30x195; 1x TX 40x224	

967/9 TX B0 조작 방지 별(특스) 나사용 멀티컬러 1 L 렌치 세트, 블랙레이저

- 안전 연결을 풀기 위한 별(특스) B0 나사용 L렌치

967/9 TX B0 조작 방지 별(특스) 나사용 멀티컬러 1 L렌치 세트, 블랙레이저



Code	EAN		
	4013288		
05024335001	180858		10
		967 SPKL TORX® B0 Multicolour 1x TX 8x76 ¹⁾ ; 1x TX 9x79 ¹⁾ ; 1x TX 10x85 ²⁾ ; 1x TX 15x90; 1x TX 20x96; 1x TX 25x104; 1x TX 27x112; 1x TX 30x122; 1x TX 40x132	

¹⁾ 짧은 축에 천공, 긴 축에 볼팁이 없는 제품
²⁾ 긴 축에 볼타입이 없는 제품

967/9 TX B0 조작 방지 별(특스) 나사용 멀티컬러 1 SB L렌치 세트, 블랙레이저



Code	EAN		
	4013288		
05073599001	170125	967 SPKL TORX® B0 Multicolour 1x TX 8x76 ¹⁾ ; 1x TX 9x79 ¹⁾ ; 1x TX 10x85 ²⁾ ; 1x TX 15x90; 1x TX 20x96; 1x TX 25x104; 1x TX 27x112; 1x TX 30x122; 1x TX 40x132;	1

¹⁾ 짧은 축에 천공, 긴 축에 볼팁이 없는 제품
²⁾ 긴 축에 볼타입이 없는 제품

967/9 TX XL 1 별(특스) 긴(롱) L렌치 세트

- 긴 버전

967/9 TX XL 1 별(특스) 긴(롱) L렌치 세트



Code	EAN		
	4013288		
05024460001	193520		1
		967 XL TORX® 1x TX 8x90; 1x TX 9x101; 1x TX 10x112	
		967 PKXL TORX® 1x TX 15x123; 1x TX 20x137; 1x TX 25x154; 1x TX 27x172; 1x TX 30x195; 1x TX 40x224	

967/9 TX 1 L렌치 세트, 블랙레이저



Code	EAN		
	4013288		
05024242001	104946		10
		967 PKL TORX® 1x TX 8x76 ¹⁾ ; 1x TX 9x79 ¹⁾ ; 1x TX 10x85 ¹⁾ ; 1x TX 15x90; 1x TX 20x96; 1x TX 25x104; 1x TX 27x112; 1x TX 30x122; 1x TX 40x132	

¹⁾ 긴 축에 볼타입이 없는 제품

967/9 TX 1 SB L렌치 세트, 블랙레이저

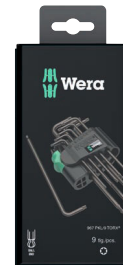

Code	EAN		
	4013288		
05073598001	106438	967 PKL TORX® 1x TX 8x76 ¹⁾ ; 1x TX 9x79 ¹⁾ ; 1x TX 10x85 ¹⁾ ; 1x TX 15x90; 1x TX 20x96; 1x TX 25x104; 1x TX 27x112; 1x TX 30x122; 1x TX 40x132	1

¹⁾ 긴 축에 볼타입이 없는 제품

Kraftform Stainless - 부식 방지용 스테인리스

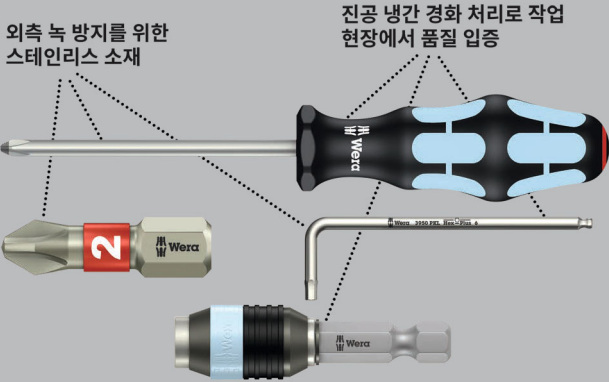

3967 SXL HF 별(특스) 멀티컬러 L렌치, 홀딩 기능, 롱, 스테인리스

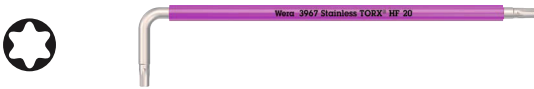

Code	EAN		⬠	L	L	L	L	
				mm	mm			
05022680001	207135		TX 8	90	16	3 1/2"	5/8"	10
05022681001	207142		TX 9	101	16	4"	5/8"	10
05022682001	207159		TX 10	112	19	4 7/16"	3/4"	10
05022683001	207166		TX 15	123	21	4 7/8"	27/32"	10
05022684001	207173		TX 20	137	24	5 3/8"	1"	10
05022685001	207180		TX 25	154	27	6 1/16"	1 1/16"	10
05022686001	207197		TX 27	172	31	6 3/4"	1 1/4"	10
05022687001	207203		TX 30	195	37	7 11/16"	1 7/16"	10
05022688001	207210		TX 40	224	42	9"	1 11/16"	10

967 SXL HF 별(특스) 홀딩 기능 긴(롱) L렌치, 멀티컬러

- 긴 축에 위치한 홀딩 기능(HF)은 나사가 공구에 확실히 고정되도록 함

967 SXL HF 별(특스) 홀딩 기능 긴(롱) L렌치, 멀티컬러



Code	EAN		⬠	L	L	L	L	
				mm	mm			
05024471001	194145		TX 8	90	16	3 1/2"	5/8"	10
05024472001	194152		TX 9	101	16	4"	5/8"	10
05024473001	194169		TX 10	112	19	4 7/16"	3/4"	10
05024474001	194176		TX 15	123	21	4 7/8"	27/32"	10
05024475001	194183		TX 20	137	24	5 3/8"	1"	10
05024476001	194190		TX 25	154	27	6 1/16"	1 1/16"	10
05024477001	194206		TX 27	172	31	6 3/4"	1 1/4"	10
05024478001	194213		TX 30	195	37	7 11/16"	1 7/16"	10
05024479001	194220		TX 40	224	42	9"	1 11/16"	10

967 SPKXL 별(특스) 긴(롱) L렌치, 멀티컬러

- 긴 디자인

967 SPKXL 별(특스) 긴(롱) L렌치, 멀티컬러



Code	EAN		⬠	L	L	L	L	
				mm	mm			
05024484001	194305		TX 15	123	21	4 7/8"	27/32"	10
05024485001	194312		TX 20	137	24	5 3/8"	1"	10
05024486001	194329		TX 25	154	27	6 1/16"	1 1/16"	10
05024487001	194336		TX 27	172	31	6 3/4"	1 1/4"	10
05024488001	194343		TX 30	195	37	7 11/16"	1 7/16"	10
05024489001	194350		TX 40	224	42	9"	1 11/16"	10

967 SL 별(특스) HF 홀딩 기능 L렌치 멀티컬러

- 긴 축에 위치한 홀딩 기능(HF)은 나사가 공구에 확실히 고정되도록 함

967 SL 별(특스) HF 홀딩 기능 L렌치 멀티컬러



Code	EAN		⬠	L	L	L	L	
				mm	mm			
05024170001	185235		TX 8	76	16	3"	5/8"	5
05024171001	185242		TX 9	79	16	3 1/8"	5/8"	5
05024172001	185259		TX 10	85	17	3 1/4"	21/32"	5
05024173001	185266		TX 15	90	18	3 1/2"	23/32"	5
05024174001	185273		TX 20	96	19	3 3/4"	3/4"	5
05024175001	185280		TX 25	104	21	4 1/8"	27/32"	5
05024176001	185297		TX 27	112	22	4 7/16"	29/32"	5
05024177001	185303		TX 30	122	24	4 13/16"	1"	5
05024178001	185310		TX 40	132	27	5 3/16"	1 1/16"	5

967 SPKL 별(특스) 천공 L렌치 멀티컬러

- 별(특스) 소켓 나사용 L렌치, 안전핀 포함

967 SPKL 별(특스) 천공 L렌치 멀티컬러



Code	EAN	별(특스)	꺾임 길이	꺾임 폭	꺾임 폭	꺾임 폭	꺾임 폭	꺾임 폭
Code	EAN	별(특스)	꺾임 길이	꺾임 폭	꺾임 폭	꺾임 폭	꺾임 폭	꺾임 폭
05024350001 ¹⁾	172679	TX 8	76	16	16	3"	5/8"	10
05024351001 ¹⁾	172686	TX 9	79	16	16	3 1/8"	5/8"	10
05024352001 ²⁾	172693	TX 10	85	17	17	3 3/8"	21/32"	10
05024353001	172709	TX 15	90	18	18	3 1/2"	23/32"	10
05024354001	172716	TX 20	96	19	19	3 3/4"	3/4"	10
05024355001	172723	TX 25	104	21	21	4 1/8"	27/32"	10
05024356001	172730	TX 27	112	22	22	4 7/16"	29/32"	10
05024357001	172747	TX 30	122	24	24	4 13/16"	1"	10
05024358001	172754	TX 40	132	27	27	5 3/16"	1 1/16"	10

¹⁾ 짧은 축에 천공, 긴 축에 볼팁이 없는 제품

²⁾ 긴 축에 볼타입이 없는 제품

967 SXL 별(특스) 긴(롱) L렌치, 멀티컬러

- 긴 버전

967 SXL 별(특스) 긴(롱) L렌치, 멀티컬러



Code	EAN	별(특스)	꺾임 길이	꺾임 폭	꺾임 폭	꺾임 폭	꺾임 폭	꺾임 폭
Code	EAN	별(특스)	꺾임 길이	꺾임 폭	꺾임 폭	꺾임 폭	꺾임 폭	꺾임 폭
05024481001	194275	TX 8	90	16	16	3 1/2"	5/8"	10
05024482001	194282	TX 9	101	16	16	4"	5/8"	10
05024483001	194299	TX 10	112	19	19	4 7/16"	3/4"	10

967 XL HF 별(특스) 긴(롱) L렌치, 홀딩 기능

- 긴 축에 위치한 홀딩 기능(HF)은 나사가 공구에 확실히 고정되도록 함

967 XL HF 별(특스) 긴(롱) L렌치, 홀딩 기능



Code	EAN	별(특스)	꺾임 길이	꺾임 폭	꺾임 폭	꺾임 폭	꺾임 폭	꺾임 폭
Code	EAN	별(특스)	꺾임 길이	꺾임 폭	꺾임 폭	꺾임 폭	꺾임 폭	꺾임 폭
05024451001	193674	TX 8	90	16	16	3 1/2"	5/8"	10
05024452001	193681	TX 9	101	16	16	4"	5/8"	10
05024453001	193698	TX 10	112	19	19	4 7/16"	3/4"	10
05024454001	193704	TX 15	123	21	21	4 7/8"	27/32"	10
05024455001	193711	TX 20	137	24	24	5 3/8"	1"	10
05024456001	193728	TX 25	154	27	27	6 1/16"	1 1/16"	10
05024457001	193735	TX 27	172	31	31	6 3/4"	1 1/4"	10
05024458001	193742	TX 30	195	37	37	7 11/16"	1 7/16"	10
05024459001	193759	TX 40	224	42	42	9"	1 11/16"	10

967 PKXL 별(특스) 긴(롱) L렌치

- 긴 축의 끝부분을 별(특스) 볼타입으로 마감

967 PKXL 별(특스) 긴(롱) L렌치



Code	EAN	별(특스)	꺾임 길이	꺾임 폭	꺾임 폭	꺾임 폭	꺾임 폭	꺾임 폭
Code	EAN	별(특스)	꺾임 길이	꺾임 폭	꺾임 폭	꺾임 폭	꺾임 폭	꺾임 폭
05024464001	194084	TX 15	123	21	21	4 7/8"	27/32"	10
05024465001	194091	TX 20	137	24	24	5 3/8"	1"	10
05024466001	194107	TX 25	154	27	27	6 1/16"	1 1/16"	10
05024467001	194114	TX 27	172	31	31	6 3/4"	1 1/4"	10
05024468001	194121	TX 30	195	37	37	7 11/16"	1 7/16"	10
05024469001	194138	TX 40	224	42	42	9"	1 21/32"	10

967 XL 별(특스) 긴(롱) L렌치

- 긴 디자인

967 XL 별(특스) 긴(롱) L렌치



	EAN						
Code	4013288		mm	mm			
05024461001	194053	TX 8	90	16	3 1/2"	5/8"	10
05024462001	194060	TX 9	101	16	4"	5/8"	10
05024463001	194077	TX 10	112	19	4 7/16"	3/4"	10

967 PKL 별(특스) L렌치, 블랙레이저

- 긴 축의 끝부분을 별(특스) 볼타입으로 마감

967 PKL 별(특스) L렌치, 블랙레이저



	EAN						
Code	4013288		mm	mm			
05024199001 ¹⁾	104939	TX 8	76	16	3"	5/8"	5
05024100001 ¹⁾	035035	TX 9	79	16	3 1/8"	5/8"	5
05024105001 ¹⁾	019431	TX 10	85	17	3 3/8"	21/32"	5
05024200001	019547	TX 15	90	18	3 1/2"	23/32"	5
05024202001	019554	TX 20	96	19	3 3/4"	3/4"	5
05024204001	019561	TX 25	104	21	4 1/8"	27/32"	5
05024206001	019578	TX 27	112	22	4 7/16"	29/32"	5
05024208001	019585	TX 30	122	24	4 13/16"	1"	5
05024210001	019592	TX 40	132	27	5 3/16"	1 1/16"	5

¹⁾ 긴 축에 볼타입이 없는 제품

967 L 별(특스) HF 홀딩 기능 L렌치, 블랙레이저

- 긴 축에 위치한 홀딩 기능(HF)은 나사가 공구에 확실히 고정되도록 함

967 L 별(특스) HF 홀딩 기능 L렌치, 블랙레이저



	EAN						
Code	4013288		mm	mm			
05024160001	104847	TX 8	76	16	3"	5/8"	5
05024161001	104922	TX 9	79	16	3 1/8"	5/8"	5
05024162001	104854	TX 10	85	17	3 1/4"	21/32"	5
05024163001	104861	TX 15	90	18	3 1/2"	23/32"	5
05024164001	104878	TX 20	96	19	3 3/4"	3/4"	5
05024165001	104885	TX 25	104	21	4 1/8"	27/32"	5
05024166001	104892	TX 27	112	22	4 7/16"	29/32"	5
05024167001	104908	TX 30	122	24	4 13/16"	1"	5
05024168001	104915	TX 40	132	27	5 3/16"	1 1/16"	5

967 별(특스) L렌치, 블랙레이저



	EAN						
Code	4013288		mm	mm			
05024001001	019257	TX 6	42	16	1 5/8"	5/8"	5
05024002001	019264	TX 7	48	16	1 7/8"	5/8"	5
05024003001	019271	TX 8	48	16	1 7/8"	5/8"	5
05024004001	019288	TX 9	48	16	1 7/8"	5/8"	5
05024005001	019295	TX 10	51	17	2"	21/32"	5
05024008001	019301	TX 15	54	18	2 1/8"	23/32"	5
05024010001	019318	TX 20	57	19	2 1/4"	3/4"	5
05024012001	019325	TX 25	60	20	2 3/8"	25/32"	5
05024013001	019332	TX 27	64	21	2 1/2"	27/32"	5
05024015001	019349	TX 30	70	24	2 3/4"	1"	5
05024020001	019356	TX 40	76	26	3"	1 1/32"	5



Kraftform Kompakt



Kraftform Kompakt 터보 1

타협 없이 신속히 할 수 있는 나사 작업은 많은 소비자들의 희망사항일 것. 정밀한 드라이버를 사용하면 힘 있는 나사 작업 및 기존 스크류드라이버보다 훨씬 빠르게 작업 가능.

이에 대한 솔루션은 바로 스크류드라이버 손잡이에 내장된 시간제 범용 기어로, 단순 역학 기능으로 나사 4배속으로 구동하여 작업 속도를 획기적으로 높임.

한 손은 손잡이의 앞부분을 잡고, 다른 손으로는 손잡이의 뒤쪽 부분을 회전. 버튼을 눌러 터보 기능을 켜거나 끌 수 있음. 높은 토크로 나사를 조이거나 풀 때 터보 기능을 끄는 것을 권장함.

(예시: 목재에 나사 작업을 하거나 미세한 조정 작업 필요 시) 터보 기능 미작동 시 견고하여 별도 보수가 불필요한 강철 기어로, 최대 토크 14Nm 달성 가능.

Kraftform 터보는 Rapidaptor 비트 홀더로 다양한 나사 팁(끝부분) 형상들을 위해 기존의 모든 1/4" 육각 비트와 함께 사용 가능. Rapidaptor 기능으로 커버를 앞으로 밀어 비트를 간편하게 직접 삽입하거나 제거 가능.

- 배터리 없이 단순 역학 기능으로 나사 4배속으로 구동
- 터보 기능은 버튼 하나로 간편히 키거나 끌 수 있음
- 별도 보수가 필요 없는 강철 기어

Kraftform Kompakt 터보 1



Code	EAN		
	4013288		
05057482001	214614		1
			826 T Kraftform Turbo 1x 1/4"x146
			851/4 Z 1x PH 1x89; 1x PH 2x89; 1x PH 3x89 ¹⁾
			855/4 Z 1x PZ 1x89; 1x PZ 2x89; 1x PZ 3x89 ¹⁾
			867/4 Z TORX® 1x TX 10x89; 1x TX 15x89; 1x TX 20x89; 1x TX 25x89; 1x TX 30x89
			840/4 Z 1x 3,0x89; 1x 4,0x89; 1x 5,0x89; 1x 6,0x89 ¹⁾
			800/4 Z 1x 0,8x4,0x89; 1x 1,0x5,5x89; 1x 1,2x6,5x89
			벨크로 스트립 120 1x 50,0x120,0

¹⁾ 육각형 칼날

Kraftform Kompakt 터보 인치 타입 1



Code	EAN		
	4013288		
05057483001	214621		1
			826 T Kraftform Turbo 1x 1/4"x146
			851/4 Z PH 1x PH 1x89; 1x PH 2x89; 1x PH 3x89 ¹⁾
			867/4 Z TORX® 1x TX 10x89; 1x TX 15x89; 1x TX 20x89; 1x TX 25x89; 1x TX 30x89
			840/4 Z Hex-Plus 1x 3/32"x89; 1x 1/8"x89; 1x 5/32"x89; 1x 3/16"x89
			868/4 Square-Plus 1x # 1x89; 1x # 2x89; 1x # 3x89
			800/4 Z 1x 0,8x4,0x89; 1x 1,0x5,5x89; 1x 1,2x6,5x89
			벨크로 스트립 120 1x 50,0x120,0

¹⁾ 육각형 칼날

826 T Kraftform 터보 비트 홀딩 스크류드라이버, Rapidaptor 신속 분리 척 포함

- 배터리 없이 단순 역학 기능으로 나사 4배속으로 구동
- 터보 기능은 버튼 하나로 간편히 키거나 끌 수 있음
- 부드러운 연결을 위한 터보 기능
- 터보 기능 비활성화 시 기성 스크류드라이버처럼 사용 가능, 일정하게 증가하는 토크가 필요한 목재 연결 작업에 특히 적합
- 별도 보수가 필요 없는 강철 기어

826 T Kraftform 터보 비트 홀딩 스크류드라이버, Rapidaptor 신속 분리 척 포함



Code	EAN	Bit	Length	Weight	Material	Accessories	Quantity
05057480001	214591	1/4"	146				1

Kraftform Kompakt 10, 12

단단한 점성의 Wera(베라) 범용 비트류 9종. 조기 마모를 방지하기 위한 토션(비틀림) 디자인.

신속 분리 척(물림쇠) 탑재 813 R Kraftform 홀더 1종; 높은 작업 속도 및 특히 인체공학적인 나사 작업 위한 다종 재질.

- Rapidaptor 신속 분리 척(물림쇠)이 적용된 Kraftform 홀더
- 빠른 파손을 방지하는 토션(비틀림) 비트
- 견고한 점성 비트, 범용
- 편리하고 견고한 보관함

Kraftform Kompakt 10



Code	EAN	Bit	Quantity
05056653001	041647	813 R 1x 1/4"x90	1
		851/1 TZ PH 1x PH 1x25; 1x PH 2x25	
		855/1 TZ PZ 1x PZ 1x25; 1x PZ 2x25	
		867/1 TZ TORX® 1x TX 10x25; 1x TX 15x25; 1x TX 20x25	
		800/1 TZ 1x 0,5x4,0x25; 1x 1,0x5,5x25	

Kraftform Kompakt 12



Code	EAN	Bit	Quantity
05135942001	155887	813 R 1x 1/4"x90	1
		851/1 J 1x PH 00x25x2,0 ¹⁾ ; 1x PH 0x25x2,5 ²⁾ ; 1x PH 1x25x3,0	
		851/1 TZ PH 1x PH 2x25	
		867/1 TZ TORX® 1x TX 5x25; 1x TX 6x25; 1x TX 7x25; 1x TX 8x25; 1x TX 9x25	

¹⁾ JCIS 00 (일본 카메라 산업 표준)에 따라 변경된 사이즈 00

²⁾ JCIS 0 (일본 카메라 산업 표준)에 따라 변경된 사이즈 0

Kraftform Kompakt 20 - 기계나 손에 알맞은 공구

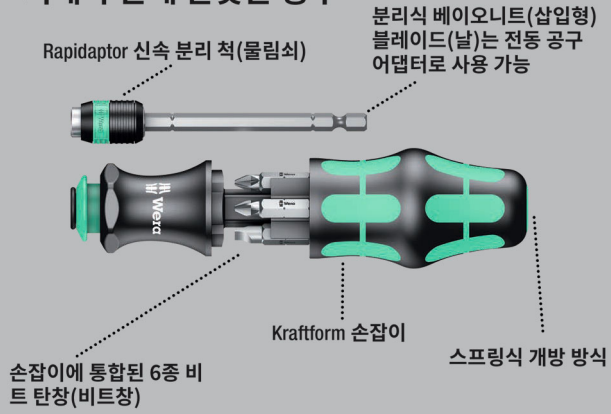

Wera(베라) 소형 공구로 수동 및 전동 공구(파워툴)의 두가지 체결 방식 동시 사용 가능.

최소 공간에 다양한 블레이드(날) 팁(끝부분)을 포함하고 있는 컴팩트한 디자인의 손잡이/교체 가능한 시스템은 사용자에게 더 많은 이동성과 유연성 선사. DIN ISO 1173-C 6.3 및 E 6.3 (ISO 1173)에 따른 1/4" 육각 머리 드라이브 비트 및 Wera(베라) 연결 시리즈 1과 4에 적합.

연장대, 베이오니트(삽입형) 및 Rapidaptor 기술 함께 제공. 안티롤(굴러다님 방지) 기능 있는 Kraftform 손잡이, 특별한 인체공학적 나사 작업을 위한 다중 재질. 비트 보관용 통합된 탄창(비트창).

이러한 방식으로 6종 스크류드라이버 세트 대체 및 필요한 장비비를 최소한으로 축소. Wera(베라)의 손쉬운 공구 찾기 색상 코드 및 가독성 좋은 마킹으로 비트의 팁(끝부분) 형상 및 사이즈 찾기 용이.

- 삽입형 블레이드(날)과 Rapidaptor 신속 분리 척(물림쇠)를 포함한 Kraftform 홀더
- 공구가 작업장 내에서 굴러다니는 것을 방지하는 안티 롤 기능 및 통합된 탄창(비트창)을 탑재한 Kraftform 손잡이
- 안으로 집어넣을 수 있는 삽입형 블레이드(날)
- 사이즈에 따른 색상 코딩으로 손쉬운 공구 찾기 가능
- 견고한 파우치 안에 들어있음

공구를 신속하게 식별할 수 있는 손쉬운 공구 찾기 색상 코드

비트: 손쉬운 공구 찾기

Zyklop 소켓: 손쉬운 공구 찾기

L렌치: 손쉬운 공구 찾기

조커: 손쉬운 공구 찾기

Kraftform Kompakt 20 공구 찾기 1 (파우치 포함)



Code	EAN		
05051016001	4013288 185327		1
		● 889/4 R 1x 1/4"x100	
		⊕ 851/1 BTZ 1x PH 1x25; 1x PH 2x25	
		⊕ 855/1 BTZ 1x PZ 1x25; 1x PZ 2x25	
		⊗ 867/1 TORX® BTZ 1x TX 25x25	
		● 800/1 BTZ 1x 0,8x5,5x25	
		벨크로 스트립 70 1x 50,0x70,0	

Kraftform Kompakt 20 공구 찾기2 (파우치 포함)

25mm 비트류 6종 및 89mm 비트류 6종 포함한 Kraftform Kompakt 13종 세트. Wera(베라) 소형 공구로 수동 및 전동 나사의 두가지 체결 방식 동시 사용 가능.

다양한 소형 블레이드(날) 팁(끝부분)을 포함하는 소형 손잡이 블레이드(날) 교체 시스템은 사용자에게 이동성과 유연성 선사.

DIN ISO 1173-C 6.3 및 E 6.3 (ISO 1173)에 따른 1/4" 육각 드라이브 비트 및 Wera(베라) 연결 시리즈 1과 4에 적합. 연결용 어댑터, 베이오니트(삽입형), Rapidaptor 기술, 안티롤(굴러다님 방지) 기능이 있는 Kraftform 손잡이, 특별히 인체공학적인 나사 작업이 가능한 다중 재질.

25mm 비트 보관용 통합된 탄창(비트창). 본 세트로 12종 스크류드라이버 세트 대체 및 필요한 장비를 최소한으로 축소. 색상코드 및 가독성이 좋은 마킹이 있는 Wera(베라)의 손쉬운 공구 찾기로 비트의 팁(끝부분) 형상 및 사이즈 인식 용이.

- 6x25mm 비트를 색상과 사이즈, 6x89mm으로 구분하여 필요한 공구를 쉽고 빠르게 찾을 수 있음

Kraftform Kompakt 20 (파우치 포함)



Code	EAN		
05051021001	4013288 098917		1
		889/4 R 1x 1/4"x100	
		851/1 Z 1x PH 1x25; 1x PH 2x25	
		855/1 Z 1x PZ 1x25; 1x PZ 2x25	
		800/1 Z 1x 1,0x5,5x25; 1x 1,2x6,5x25	
		벨크로 스트립 70 1x 50,0x70,0	

Kraftform Kompakt 20 공구 찾기2 (파우치 포함)



Code	EAN		
05051017001	4013288 211224		1
		889/4 R 1x 1/4"x100	
		851/1 BTZ 1x PH 1x25; 1x PH 2x25	
		855/1 BTZ 1x PZ 1x25; 1x PZ 2x25	
		867/1 TORX® BTZ 1x TX 20x25; 1x TX 25x25	
		851/4 Z 1x PH 1x89; 1x PH 2x89	
		855/4 Z 1x PZ 1x89; 1x PZ 2x89	
		867/4 Z TORX® 1x TX 20x89; 1x TX 25x89	
		벨크로 스트립 70 1x 50,0x70,0	

Kraftform Kompakt 25 (파우치 포함)



Code	EAN		
05051024001	4013288 098931		1
		889/4 R 1x 1/4"x100	
		851/1 Z 1x PH 1x25; 1x PH 2x25; 1x PH 3x25	
		800/1 Z 1x 0,6x4,5x25; 1x 1,0x5,5x25; 1x 1,2x6,5x25	
		벨크로 스트립 70 1x 50,0x70,0	

Kraftform Kompakt 26 (파우치 포함)



Code	EAN		
05051025001	4013288 098948		1
		889/4 R 1x 1/4"x100	
		851/1 Z 1x PH 1x25; 1x PH 2x25	
		800/1 Z 1x 1,0x5,5x25; 1x 1,2x6,5x25	
		868/1 Z 1x # 1x25; 1x # 2x25	
		벨크로 스트립 70 1x 50,0x70,0	

Kraftform Kompakt 27 XL Universal 1

범용 비트 세트. 300 mm 길이의 블레이드와 매우 슬림하고 잠금 가능한 비트 장착 장치가 있는 비트홀딩 스크류드라이버로 접근하기 어려운 영역에 접근할 수 있다. 특히 슬림한 디자인 덕분에 매우 좁은 설치 공간에서도 나사를 조작할 수 있다.

높은 작업 속도 및 특별히 인체공학적인 스크류드라이빙을 위한 다중 재질 Kraftform 손잡이. 비트 보관을 위해 손잡이에 통합된 매거진 길이 25 mm의 경성 비트(십자 나사 Phillips 및 Pozidriv와 TORX®) 6개.

이 세트는 6피스 스크류드라이버 세트를 대체하여 필요한 장비를 최소한으로 줄여준다. 육각 안티 롤 보호 기능이 있어 굴러 다니는 것을 방지.

- 범용
- 300 mm 길이의 리지드 블레이드
- 좁은 공간에서도 작업을 가능케 하는 슬림한 디자인의 비트 홀더
- 잠금 구조로 안전한 비트 홀딩 가능 탑재. 강력한 영구 자석 포함
- 1/4" DIN 3126, ISO 1173-C 6,3 & E 6,3 외측 육각 드라이브 비트와 사용하기에 적합한 스테인리스 홀더
- 범용 경성 비트 6개

Kraftform Kompakt 27 XL Universal 1



Code	EAN		
05051028001	4013288 229588		1
		851/1 BTZ 1x PH 1x25; 1x PH 2x25	
		855/1 BTZ 1x PZ 2x25	
		867/1 TORX® BTZ 1x TX 15x25; 1x TX 20x25; 1x TX 25x25	
		394 S 1x 1/4"x300	

Kraftform Kompakt 27 XL Universal Imperial 세트 1

- 비트창에 비트 6개: 십자, 일자 및 사각(Robertson) 비트, 강력함

Kraftform Kompakt 27 XL Universal Imperial 세트 1



Code	EAN		
05051032001	4013288 229724		1
		⊕ 851/1 Z 1x PH 1x25; 1x PH 2x25	
		⊖ 800/1 Z 1x 1,0x5,5x25; 1x 1,2x6,5x25	
		□ 868/1 Z 1x # 1x25; 1x # 2x25	
		● 394 S 1x 1/4"x300	

Kraftform Kompakt 27 XL SHK 1

- 특히 배관, 난방 및 공조 응용 분야에 적합함

Kraftform Kompakt 27 XL SHK 1



Code	EAN		
05136075001	4013288 228994		1
		⊕ 851/1 Z 1x PH 2x25	
		⊕ 867/1 TORX® 1x TX 15x25; 1x TX 20x25; 1x TX 25x25	
		○ 840/1 Z 1x 5,0x25; 1x 6,0x25	
		● 394 S 1x 1/4"x300	

Kraftform Kompakt 27 세트 1

빠른 작업 속도와 특별히 인체공학적인 나사 구동을 위한 다중 재질의 Kraftform(크라프트폼) 손잡이가 포함된 Wera 컴팩트 도구들.

손잡이에 통합된 비트창, 고하중에서 비트 팁이 비틀리는 것을 막아주는 토션(비틀림) 존이 있는 비트 6개. 이로 인해 비트 수명이 대폭 늘어난다.

Tool Finder(쉽게 확인할 수 있는 사이즈 표기); 형상 및 사이즈 별 색상 코드, 비트를 확실하게 홀딩하는 강력한 영구 자석이 있는 비트 홀더.

- 비트창이 있는 비트 핸드 홀더
- 비트를 단단히 잡아주는 강력한 영구 자석이 있는 비트 홀더
- 비트창에 BiTorsion(바이토션 ; 이중 비틀림) 비트 6개: 십자 및 Pozidriv(포지드라이브), TORX®(별) 및 일자 비트, 강력함
- 사이즈에 따른 색상 코딩으로 손쉬운 도구 찾기 가능

Kraftform Kompakt 27 세트 1



Code	EAN		
05051510001	4013288 226556		1
		● 828/1 1x 1/4"	
		⊕ 851/1 BTZ 1x PH 1x25; 1x PH 2x25	
		⊕ 855/1 BTZ 1x PZ 2x25	
		⊕ 867/1 TORX® BTZ 1x TX 20x25; 1x TX 25x25	
		⊖ 800/1 BTZ 1x 0,8x5,5x25	

Kraftform Kompakt 27 세트 2

- 비트창에 비트 6개: 십자 및 일자; 강력함

Kraftform Kompakt 27 세트 2



Code	EAN		
05051511001	4013288 226587		1
		● 828/1 1x 1/4"	
		⊕ 851/1 Z 1x PH 1x25; 1x PH 2x25; 1x PH 3x25	
		● 800/1 Z 1x 0,6x4,5x25; 1x 1,0x5,5x25; 1x 1,2x6,5x25	

Kraftform Kompakt 27 임페리얼 세트 1

- 비트창에 비트 6개: 십자, 일자 및 사각(Robertson) 비트, 강력함

Kraftform Kompakt 27 임페리얼 세트 1



Code	EAN		
05051512001	4013288 226594		1
		● 828/1 1x 1/4"	
		⊕ 851/1 Z 1x PH 1x25; 1x PH 2x25	
		● 800/1 Z 1x 1,0x5,5x25; 1x 1,2x6,5x25	
		□ 868/1 Z 1x # 1x25; 1x # 2x25	

Kraftform Kompakt 28 SB

빠른 작업 속도 및 인체공학적 나사 작업 위한 다중 재질 Kraftform 손잡이 탑재 Wera(베라) 소형 공구. 손잡이에 통합된 비트 탄창(비트창), 비트류 6종 보관 가능.

협소한 나사 작업 상황에서 베이오니트(삽입형) 블레이드(날)을 손잡이 안쪽으로 밀어넣을 수 있음.

또한 기계 작동 시에도 블레이드(날)을 안쪽으로 밀어넣기 가능. 나사를 안전하게 고정시키는 자석 포함.

- 견고한 점성 비트, 범용

Kraftform Kompakt 28 SB

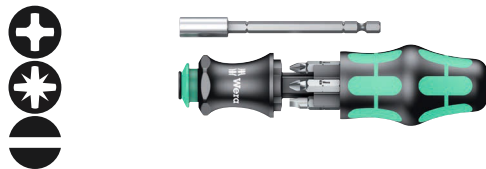

Code	EAN		
05073240001	4013288 138927		1
		⊕ 851/1 Z PH 1x PH 1x25; 1x PH 2x25	
		⊕ 855/1 Z PZ 1x PZ 1x25; 1x PZ 2x25	
		● 800/1 Z 1x 1,0x5,5x25; 1x 1,2x6,5x25	

Kraftform Kompakt 28 인치 타입 1

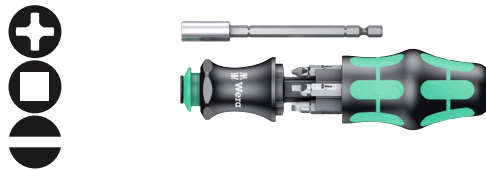

Code	EAN		
05073241001	4013288 214676		1
		⊕ 851/1 Z PH 1x PH 1x25; 1x PH 2x25	
		□ 868/1 Z 1x # 1x25; 1x # 2x25	
		● 800/1 Z 1x 1,0x5,5x25; 1x 1,2x6,5x25	

Kraftform Kompakt 28 (파우치 포함)



Code	EAN		
	4013288		
05134491001	175373		1
		851/1 Z 1x PH 1x25; 1x PH 2x25	
		855/1 Z 1x PZ 1x25; 1x PZ 2x25	
		800/1 Z 1x 1,0x5,5x25; 1x 1,2x6,5x25	
		벨크로 스트립 70 1x 50,0x70,0	

Kraftform Kompakt 40 & 41

- 89mm 길이 비트를 보관할 수 있는 파우치
- Rapidaptor 신속 분리 척(물림쇠)이 적용된 Kraftform 홀더
- Rapidaptor 신속 분리 척(물림쇠)으로 빠른 비트 교체 가능
- 견고한 점성 비트, 범용
- Kraftform 손잡이는 인체 공학적으로 설계되어 작업 피로도를 최소화함

Kraftform Kompakt 40



Code	EAN		
	4013288		
05059298001	096319		1
		816 R 1x 1/4"x119	
		851/4 Z 1x PH 1x89; 1x PH 2x89	
		855/4 Z 1x PZ 1x89; 1x PZ 2x89	
		800/4 Z 1x 1,0x5,5x89; 1x 1,2x6,5x89	
		벨크로 스트립 70 1x 50,0x70,0	

Kraftform Kompakt 41



Code	EAN		
	4013288		
05059299001	096326		1
		816 R 1x 1/4"x119	
		851/4 Z 1x PH 1x89; 1x PH 2x89; 1x PH 3x89 ¹⁾	
		855/4 Z 1x PZ 1x89; 1x PZ 2x89; 1x PZ 3x89 ¹⁾	
		867/4 Z TORX® B0 1x TX 15x89; 1x TX 20x89; 1x TX 25x89; 1x TX 30x89	
		벨크로 스트립 70 1x 50,0x70,0	

¹⁾ 육각형 칼날



Kraftform Kompakt 60 토크 1.2 - 3.0 Nm

길이 89 mm 비트류 담긴 파우치. Rapidaptor 신속 분리 척(물림쇠) 탑재 7441 토크 스크류드라이버 및 피로감이 덜한 작업 위한 다중 재질 Kraftform 손잡이 포함.

수동 및 전동 공구(파워툴) 작동에 적합. 17종; 토크 제어 조이기용 소형 손잡이/교체 가능한 블레이드(날) 시스템. 7441 토크 홀더 포함, 1.2부터 3.0 Nm까지 설정 가능. 0.10 Nm 단계별로 조정 가능. 특수한 공구 없이 간편하게 필요한 토크값 설정 가능. 읽기 쉬운 측정값.

빠른 비트 교환 위한 Rapidaptor 신속 분리 기술. 체결된 나사를 풀기 위한 무제한 토크. 손에 잡기 편하면서도 빠른 작업 속도가 가능한 경질 및 연질 영역이 있는 다중 재질 Kraftform 손잡이. 깔끔한 수납이 가능한 실용적인 파우치에 길이 89mm의 비트가 담긴 16종 세트.

- Kraftform 토크 조정 가능한 스크류드라이버, Rapidaptor 신속 분리 척 포함
- 다중 재질의 Kraftform Plus 손잡이로 빠르고 인체공학적 나사 작업 가능
- Rapidaptor 기술로 빠른 비트 교체 가능
- 수동 및 전동 공구와 사용하기에 적합
- 공구 깔끔하게 정리 및 보관할 수 있는 실용적인 파우치

Kraftform Kompakt 60 토크 1.2 - 3.0 Nm



Code	EAN		
05059293001	169624		1
		● 7400 1x 7441, 1/4", 1,2-3,0 Nm	
		⊕ 851/4 Z PH 1x PH 1x89; 1x PH 2x89; 1x PH 3x89 ¹⁾	
		⊕ 855/4 Z PZ 1x PZ 1x89; 1x PZ 2x89; 1x PZ 3x89 ¹⁾	
		⊗ 867/4 Z TORX® B0 1x TX 10x89; 1x TX 15x89; 1x TX 20x89; 1x TX 25x89; 1x TX 30x89	
		◐ 800/4 Z 1x 1,0x5,5x89	
		○ 840/4 Z Hex-Plus 1x 3,0x89; 1x 4,0x89; 1x 5,0x89; 1x 6,0x89 ¹⁾	

¹⁾ 육각형 칼날

Kraftform Stainless - 부식 방지용 스테인리스

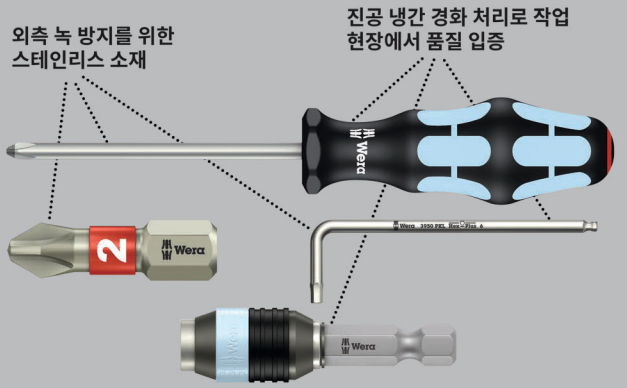

길이 89 mm 비트류 담긴 파우치.

Rapidaptor 신속 분리 척(물림쇠) 탑재 3816 R Kraftform 홀더 및 피로감이 덜한 작업 위한 다중 재질 Kraftform 손잡이 포함. 외측 부식 형성 방지 위한 스테인리스 디자인.

Kraftform Kompakt 60, 스테인리스



Code	EAN		
05071116001	115713		1
		● 3816 R 1x 1/4"x119	
		⊕ 3851/4 1x PH 1x89; 1x PH 2x89; 1x PH 3x89 ¹⁾	
		⊕ 3855/4 1x PZ 1x89; 1x PZ 2x89; 1x PZ 3x89 ¹⁾	
		⊗ 3867/4 TORX® B0 1x TX 10x89; 1x TX 15x89; 1x TX 20x89; 1x TX 25x89; 1x TX 30x89	
		◐ 3800/4 1x 1,0x5,5x89	
		○ 3840/4 Hex-Plus 1x 3,0x89; 1x 4,0x89; 1x 5,0x89; 1x 6,0x89	

¹⁾ 육각형 칼날

Kraftform Kompakt 60, 인치 타입, 스테인리스



Code	EAN		
05071117001	4013288 115720		1
		● 3816 R 1x 1/4"x119	
		⊕ 3851/4 PH 1x PH 1x89; 1x PH 2x89; 1x PH 3x89 ¹⁾	
		⊗ 3867/4 TORX® B0 1x TX 10x89; 1x TX 15x89; 1x TX 20x89; 1x TX 25x89; 1x TX 30x89	
		⊖ 3800/4 1x 1,0x5,5x89	
		○ 3840/4 Hex-Plus 1x 3/32"x89; 1x 1/8"x89; 1x 5/32"x89; 1x 3/16"x89	
		□ 3868/4 Square-Plus 1x # 1x89; 1x # 2x89; 1x # 3x89	

¹⁾ 육각형 칼날

Kraftform Kompakt 60

길이 89 mm 비트가 담긴 파우치. Rapidaptor 신속 분리 척(물림쇠) 탑재 816 R Kraftform 홀더 및 피로감이 덜한 작업 위한 다중 재질 Kraftform 손잡이 포함.

빠른 작업 속도를 위한 경질 그립 영역 및 높은 토크 전달을 위한 연질 영역. 수동 및 전동 공구(파워툴) 작동에 적합; 17종.

Kraftform Kompakt 60



Code	EAN		
05059295001	4013288 096289		1
		● 816 R 1x 1/4"x119	
		⊕ 851/4 Z 1x PH 1x89; 1x PH 2x89; 1x PH 3x89 ¹⁾	
		⊗ 855/4 Z 1x PZ 1x89; 1x PZ 2x89; 1x PZ 3x89 ¹⁾	
		⊗ 867/4 Z TORX® B0 1x TX 10x89; 1x TX 15x89; 1x TX 20x89; 1x TX 25x89; 1x TX 30x89	
		⊖ 800/4 Z 1x 1,0x5,5x89	
		○ 840/4 Z 1x 3,0x89; 1x 4,0x89; 1x 5,0x89; 1x 6,0x89 ¹⁾	
		벨크로 스트립 70 1x 50,0x70,0	

¹⁾ 육각형 칼날



Kraftform Kompakt 60 인치 타입



Code	EAN		
05051042001	156037		1
		● 816 R 1x 1/4"x119	
		⊕ 851/4 Z 1x PH 1x89; 1x PH 2x89; 1x PH 3x89 ¹⁾	
		⊕ 867/4 Z TORX® B0 1x TX 10x89; 1x TX 15x89; 1x TX 20x89; 1x TX 25x89; 1x TX 30x89	
		⊖ 800/4 Z 1x 1,0x5,5x89	
		○ 840/4 Z 1x 3/32"x89; 1x 1/8"x89; 1x 5/32"x89; 1x 3/16"x89	
		□ 868/4 1x # 1x89; 1x # 2x89; 1x # 3x89	
		벨크로 스트립 70 1x 50,0x70,0	

¹⁾ 육각형 칼날

Kraftform Kompakt 60 KK

- 볼타입 비트는 공구의 축을 회전하게 함

Kraftform Kompakt 60 KK



Code	EAN		
05059294001	165503		1
		● 816 R 1x 1/4"x119	
		⊕ 851/4 Z 1x PH 1x89; 1x PH 2x89; 1x PH 3x89 ¹⁾	
		⊕ 855/4 Z 1x PZ 1x89; 1x PZ 2x89; 1x PZ 3x89 ¹⁾	
		⊕ 867/4 TORX® KK 1x TX 10x89; 1x TX 15x89; 1x TX 20x89; 1x TX 25x89; 1x TX 30x89; 1x TX 40x89 ¹⁾	
		○ 842/4 1x 3,0x89; 1x 4,0x89; 1x 5,0x89; 1x 6,0x89	
		벨크로 스트립 70 1x 50,0x70,0	

¹⁾ 육각형 칼날

Kraftform Kompakt 62

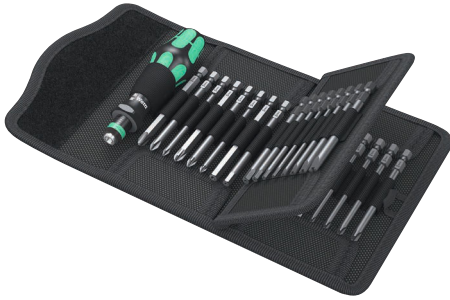

Code	EAN		
05059297001	4013288 096302		1
		● 816 R 1x 1/4"x119	
		+ 851/4 Z 1x PH 1x89; 1x PH 2x89; 1x PH 3x89 ¹⁾	
		+ 855/4 Z 1x PZ 1x89; 1x PZ 2x89; 1x PZ 3x89 ¹⁾	
		⊕ 867/4 Z TORX® BO 1x TX 8x89; 1x TX 10x89; 1x TX 15x89; 1x TX 20x89; 1x TX 25x89; 1x TX 27x89; 1x TX 30x89; 1x TX 40x89	
		⊙ 840/4 Z BO 1x 2,0x89; 1x 2,5x89; 1x 3,0x89; 1x 4,0x89; 1x 5,0x89; 1x 6,0x89	
		⊖ 800/4 Z 1x 1,2x6,5x89	
		+ 871/4 TORQ-SET® Mplus 1x 6x89; 1x 8x89; 1x 10x89	
		⤵ 875/4 TRI-WING® 1x 1x89; 1x 2x89; 1x 3x89; 1x 4x89	
		⊙ 857/4 Z 1x 4x89; 1x 6x89; 1x 8x89; 1x 10x89	
		벨크로 스트립 70 1x 50,0x70,0	

¹⁾ 육각형 칼날

자전거 정비용 세트 2

89mm 길이의 비트 포함 실용적인 파우치에 담긴 자전거 정비용 공구 세트. Rapidaptor 신속 분리 척(물림쇠)이 있는 816 R Kraftform 비트 핸드 홀더 및 피로감 없는 작업 위한 다중 재질 Kraftform 손잡이 포함.

자전거 정비용 세트 2

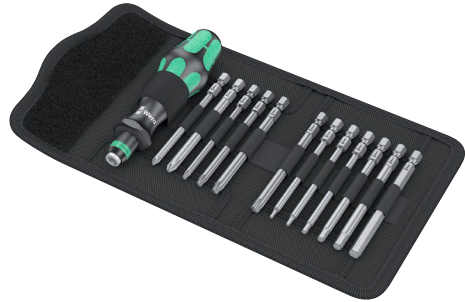

Code	EAN		
05004171001	4013288 211439		1
		● 816 R 1x 1/4"x119	
		+ 851/4 Z 1x PH 1x89; 1x PH 2x89	
		⊕ 867/4 Z TORX® 1x TX 10x89; 1x TX 20x89; 1x TX 25x89; 1x TX 30x89	
		⊙ 840/4 Z 1x 2,0x89; 1x 2,5x89; 1x 3,0x89; 1x 4,0x89; 1x 5,0x89; 1x 6,0x89 ¹⁾	
		벨크로 스트립 70 1x 50,0x70,0	

¹⁾ 육각형 칼날



Kraftform Kompakt 70 Universal

작업 시 피로감을 줄이기 위한 다중 재질 Kraftform 손잡이와 Rapidaptor 퀵 릴리스 척이 있는 816 R Kraftform 비트홀딩 스크류 드라이버가 포함된 32피스 세트.

강력한 영구 자석이 장착된 Rapidaptor 범용 홀더로 무거운 대형 나사도 고정할 수 있다. 30개의 비트를 사용하면 거의 모든 응용 분야를 커버할 수 있다. 튼튼한 직물제 상자에 들어 있음, Wera 2go에 적합함.

- 가벼운 무게로 휴대성이 좋은 견고한 폴리프로필렌 재질의 파우치 케이스에 담긴 모음
- Wera 2go 공구 이동 시스템에 부착하여 사용하기 적합

Kraftform Kompakt 70 Universal



Code	EAN		
05057113001	4013288 228345		1
		● 816 R 1x 1/4"x119	
		●● 889/4/1 K 1x 1/4"x50	
		+ 851/1 TZ 3x PH 1x25; 3x PH 2x25; 3x PH 3x25	
		+ 855/1 TZ 3x PZ 1x25; 3x PZ 2x25; 3x PZ 3x25	
		⊕ 867/1 Z TORX® B0 1x TX 10x25; 1x TX 15x25; 1x TX 20x25; 1x TX 25x25; 1x TX 30x25; 1x TX 40x25	
		○ 840/1 Z 1x 4,0x25; 1x 5,0x25; 1x 6,0x25	
		◐ 800/1 TZ 1x 0,6x4,5x25; 1x 1,0x5,5x25; 1x 1,2x6,5x25	
		9478 1x 160,0x95,0x65,0	
		벨크로 스트립 120 1x 50,0x120,0	

Kraftform Kompakt 71 Security

- 가벼운 무게로 휴대성이 좋은 견고한 폴리프로필렌 재질의 파우치 케이스에 담긴 모음
- Wera 2go 공구 이동 시스템에 부착하여 사용하기 적합

Kraftform Kompakt 71 Security



Code	EAN		
05057114001	4013288 228352		1
		● 816 R 1x 1/4"x119	
		●● 889/4/1 K 1x 1/4"x50	
		⊕ 867/1 Z TORX® B0 1x TX 7x25; 1x TX 8x25; 1x TX 9x25; 1x TX 10x25; 1x TX 15x25; 1x TX 20x25; 1x TX 25x25; 1x TX 30x25; 1x TX 40x25	
		○ 840/1 Z B0 1x 2,0x25; 1x 2,5x25; 1x 3,0x25; 1x 4,0x25; 1x 5,0x25; 1x 6,0x25	
		◐ 868/1 Z 1x # 0x25; 1x # 1x25; 1x # 2x25; 1x # 3x25	
		+ 871/1 TORQ-SET® Mplus 25 mm 1x 6x25; 1x 8x25; 1x 10x25; 1x 1/4"x25	
		⤵ 875/1 TRI-WING® 25 mm 1x 1x25; 1x 2x25; 1x 3x25	
		● 857/1 Z 1x 4x25; 1x 6x25; 1x 8x25; 1x 10x25	
		9478 1x 160,0x95,0x65,0	
		벨크로 스트립 120 1x 50,0x120,0	

Kraftform Kompakt 100

52종; 매우 견고한 표면 보호용 폴리프로필렌 재질의 소형 파우치 케이스에 담김. 작은 부피와 무게로 간편한 휴대성.

나사 작업 공구 52종 포함 소형 공구 세트. 신속 분리 척(물림식) 탑재 Rapidaptor 비트 홀더 1종; 전동 스크류드라이버 탈부착 또는 전동 드릴의 척(물림식)에 사용하기 위한 신속 분리 척(물림식) 탑재 Rapidaptor B 비트 홀더 1종; 긴 서비스 수명 위한 길이 25 mm의 바이토션(BiTorsion) 비트류 30종, 단단한 충격 흡수용 (BTZ), 범용, 매우 단단함 (BTH), 특히 힘든 작업용 길이 50 mm의 Impaktor 비트류 12종, 특수형상 육각(Hex-Plus) 팁(끝부분) 형상 탑재 L렌치 8종 (소켓 머리 나사가 둥글게 마모되는 것을 방지) 및 각이 있는 곳에 작업 시 유용한 장축의 육각 볼포인트; 매우 견고하고 내구성이 좋은 폴리프로필렌 재질의 파우치 케이스; 작업장 선반에 깔끔하게 보관할 수 있도록 똑바로 세울 수 있음; 외측이 폴리프로필렌 재질로 되어 있어 추가적으로 표면 보호 가능.

- 표면을 보호해주는 견고하고 컴팩트한 폴리프로필렌 재질의 케이스
- Rapidaptor 기술로 빠른 비트 교체 가능
- 긴 서비스 수명이 특징인 바이토션(BiTorsion) 25mm 비트
- 매우 힘든 작업에 적합한 50mm 길이의 Impaktor 비트
- 특수형상 육각(Hex-Plus) 팁이 적용된 L렌치는 육각 소켓 나사가 둥글게 변형되는 것을 방지

특수형상 육각(Hex-Plus)은 육각 소켓 나사가 더 오래 지속될 수 있도록 합니다

나사의 변형이 감소됨

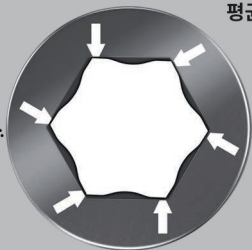

평균 이상의 서비스 수명

Kraftform Kompakt 100



Code	EAN		
05057460001	4013288 179968		1
		● 813 R 1x 1/4"x90	
		● 889/4/1 K 1x 1/4"x50	
		⊕ 851/1 BTZ 2x PH 1x25; 4x PH 2x25; 2x PH 3x25	
		⊕ 851/4 임팩트 DC 2x PH 2x50; 1x PH 3x50	
		⊕ 855/1 BTH 2x PZ 1x25; 4x PZ 2x25; 2x PZ 3x25	
		⊕ 855/4 임팩트 DC 2x PZ 2x50; 1x PZ 3x50	
		⊗ 867/1 TORX® BTZ 2x TX 10x25; 2x TX 15x25; 3x TX 20x25; 2x TX 25x25; 2x TX 30x25; 1x TX 40x25	
		⊗ 867/4 TORX® Impaktor DC 1x TX 25x50; 1x TX 30x50; 1x TX 40x50	
		● 800/1 BTZ 1x 0,8x5,5x25; 1x 1,0x5,5x25	
		○ 840/4 임팩트 DC 1x 4,0x50; 1x 5,0x50; 1x 6,0x50	
		○ 950 PKS 1x 1,5x50 ¹⁾ ; 1x 2,0x56; 1x 2,5x63; 1x 3,0x71; 1x 4,0x80; 1x 5,0x90; 1x 6,0x100; 1x 8,0x112	
		벨크로 스트립 120 1x 50,0x120,0	

¹⁾ 정육각형

Kraftform Kompakt 400

T형 손잡이 스크루드라이버: 조이기 및 풀기 작업이 어려운 상황에서도 높은 토크 전달이 가능한 이상적인 손잡이 모양.

인체공학적 손잡이 모양으로 손잡이 전체를 손바닥으로 감쌀 수 있고 부드럽고 둥근 손잡이 홈에 손가락을 안정감 있게 놓을 수 있음.

손 전체가 손잡이와 접촉해 손과 손잡이 사이의 마찰 손실 방지. 블레이드(날)의 특수 표면 처리로 높은 부식 방지력 및 최적의 나사 머리 체결력 자랑.

- T형 손잡이 스크루드라이버는 어려운 나사 체결 및 해체 작업 시에도 높은 토크를 전달
- 손가락 홈이 있는 인체공학적 디자인을 적용한 두 가지 재질의 손잡이로 그림감이 뛰어나 힘을 최대한 전달하고 작업 피로도를 최소화함
- Rapidaptor 기술로 빠르게 비트 교체 가능
- 손쉬운 나사 작업을 위한 자성 비트 홀더
- DIN ISO 1173-C 6.3 & E 6.3 규격에 따라 제조된 1/4" 육각 드라이브 비트에 적합

Kraftform Kompakt 400



Code	EAN		
05057470001	4013288 214546		1
		416 R 1x 1/4"x45	
		851/4 Z 1x PH 2x89; 1x PH 3x89 ¹⁾	
		855/4 Z 1x PZ 2x89; 1x PZ 3x89 ¹⁾	
		867/4 Z TORX® 1x TX 10x89; 1x TX 15x89; 1x TX 20x89; 1x TX 25x89; 1x TX 30x89; 1x TX 40x89	
		840/4 Z 1x 3,0x89; 1x 4,0x89; 1x 5,0x89; 1x 6,0x89; 1x 8,0x89 ¹⁾	
		800/4 Z 1x 1,0x5,5x89	
		벨크로 스트립 120 1x 50,0x120,0	

¹⁾ 육각형 칼날

Kraftform Kompakt 400 RA 세트 1

견고한 직물제 상자에 든 17피스 세트. 416 RA T자형 손잡이 비트홀딩 스크루드라이버 1개, 래치 기능 및 Rapidaptor 빠른 릴리즈 척, 1/4" 비트용. 가는 이의 통합된 래치(80개의 이/복귀 각 4.5°)은 공구의 위치를 바꿀 필요 없이 스크루드라이빙을 손쉽게 빠르게 수행하도록 해 줍니다. 손잡이에 완전히 포함된 래치 메커니즘으로 매우 편리하고 편안하게 작업할 수 있습니다. 한 손으로 편안하게 시계/시계 반대 방향으로 변경하게 해 주는 역전 레버 포함.

인체공학적 모양의 손잡이는 손의 엄지 밑 동그란 부분을 채우고 손가락은 부드럽게 둥글고 움푹 패인 그림에 딱 맞게 들어맞습니다. 손 전체가 손잡이와 접촉되며 손과 손잡이 사이의 마찰 손실을 방지합니다.

DIN ISO 1173-C 6.3 및 E 6.3 규격의 1/4" 외부 육각 드라이브 비트용 비트 홀더. 매우 빠른 비트 변경을 위한 Rapidaptor 기술 탑재. 범용으로 사용 가능한 경성 비트 16개 포함, 1/4", 89mm 길이.

- 가는 이가 있는 통합형 래치는 빠르고 안전한 작업을 보장해 줍니다
- 손잡이에 완전히 내장된 래치 메커니즘 덕분에 편리하게 작업 가능
- 매우 신속하게 비트를 변경하고 작업 속도를 높이기 위한 빠른 회전 슬리브가 있는 Rapidaptor 비트홀딩 스크루드라이버
- 매우 높은 작업 속도를 위해 빠르게 회전하는 슬리브
- 손가락 홈이 있는 인체공학적 디자인을 적용한 두 가지 재질의 손잡이로 그림감이 뛰어나 힘을 최대한 전달하고 작업 피로도를 최소화함
- DIN ISO 1173-C 6.3 & E 6.3 규격에 따라 제조된 1/4" 육각 드라이브 비트에 적합

Kraftform Kompakt 400 RA 세트 1



Code	EAN		
05023471001	4013288 222879		1
		416 RA 1x 1/4"x45	
		851/4 Z 1x PH 2x89; 1x PH 3x89 ¹⁾	
		855/4 Z 1x PZ 2x89; 1x PZ 3x89 ¹⁾	
		867/4 Z TORX® 1x TX 10x89; 1x TX 15x89; 1x TX 20x89; 1x TX 25x89; 1x TX 30x89; 1x TX 40x89	
		840/4 Z 1x 3,0x89; 1x 4,0x89; 1x 5,0x89; 1x 6,0x89 ¹⁾ ; 1x 8,0x89 ¹⁾	
		800/4 Z 1x 1,0x5,5x89	
		벨크로 스트립 120 1x 50,0x120,0	

¹⁾ 육각형 칼날

Kraftform Kompakt 400 RA 세트 임페리얼 1



Code	EAN		
05057473001	4013288 222930		1
		● 416 RA 1x 1/4"x45	
		⊕ 851/4 Z 1x PH 2x89; 1x PH 3x89 ¹⁾	
		⊗ 867/4 Z TORX® 1x TX 10x89; 1x TX 15x89; 1x TX 20x89; 1x TX 25x89; 1x TX 30x89; 1x TX 40x89	
		○ 840/4 Z 1x 1/8"x89; 1x 5/32"x89; 1x 3/16"x89; 1x 7/32"x89; 1x 1/4"x89	
		□ 868/4 1x # 2x89; 1x # 3x89	
		● 800/4 Z 1x 1,0x5,5x89	
		벨크로 스트립 120 1x 50,0x120,0	

¹⁾ 육각형 칼날

Kraftform Kompakt 400 RA 세트 2

견고한 직물제 상자에 든 9피스 세트 411 A RA T자형 손잡이 어댑터 스크루드라이버 1개, 래칭 기능, 1/4" 소켓용 가는 이의 통합된 래칭(80개의 이/복귀각 4.5°)은 공구의 위치를 바꿀 필요 없이 스크루드라이빙을 손쉽고 빠르게 수행하도록 해 줍니다. 손잡이에 완전히 포함된 래칭 메커니즘으로 매우 편리하고 편안하게 작업할 수 있습니다.

한 손으로 편안하게 시계/시계 반대 방향으로 변경하게 해 주는 역전 레버 포함.

인체공학적 모양의 손잡이는 손의 엄지 밑 동그란 부분을 채우고 손가락은 부드럽게 둥글고 움푹 패인 그립에 딱 맞게 들어맞습니다.

손 전체가 손잡이와 접촉되며 손과 손잡이 사이의 마찰 손실을 방지합니다.

1/4" 소켓, 그리고 1/4" 커넥터, 스퀘어 헤드 드라이브, 볼 록 1/4" 드라이브가 있는 Zyklop 소켓 8개. "Take it easy" 톨 파인더: 크기별로 색상이 지정되어 있음 - 필요한 공구를 쉽고 빠르게 식별.

- 손가락 홈이 있는 인체공학적 디자인을 적용한 두 가지 재질의 손잡이로 그립감이 뛰어나 힘을 최대한 전달하고 작업 피로도를 최소화함
- 가는 이가 있는 통합형 래칭은 빠르고 안전한 작업을 보장해 줍니다
- 편안하게 시계/시계 반대 방향으로 변경하게 해 주는 역전 레버
- 손잡이에 완전히 내장된 래칭 메커니즘 덕분에 편리하게 작업 가능
- 매우 높은 작업 속도를 위해 빠르게 회전하는 슬리브
- 안정적인 볼 록이 있는 1/4" 소켓 마운팅
- 사이즈에 따른 색상 코딩으로 손쉬운 공구 찾기 가능



Kraftform Kompakt 400 RA 세트 2



Code	EAN		
05023470001	4013288 222862		1
		○ 411 A RA 1x 1/4"x45	
		● 8790 HMA 1x 6,0x23,0; 1x 7,0x23,0; 1x 8,0x23,0; 1x 9,0x23,0; 1x 10,0x23,0; 1x 11,0x23,0; 1x 12,0x23,0; 1x 13,0x23,0	
		벨크로 스트립 120 1x 50,0x120,0	

Kraftform Kompakt 400 RA 세트 임페리얼 2



Code	EAN		
05057474001	4013288 223364		1
		□ 411 A RA 1x 1/4"x45	
		● 8790 HMA 1x 3/16"x23,0; 1x 7/32"x23,0; 1x 1/4"x23,0; 1x 9/32"x23,0; 1x 5/16"x23,0; 1x 3/8"x23,0; 1x 7/16"x23,0; 1x 1/2"x23,0	
		벨크로 스트립 120 1x 50,0x120,0	

Kraftform Kompakt 400 RA SHK 세트 1

- 특히 HVAC 애플리케이션용으로 적합한 세트

Kraftform Kompakt 400 RA SHK 세트 1



Code	EAN		
05136072001	4013288 228369		1
		● 416 RA 1x 1/4"x45	
		● 816 R 1x 1/4"x119	
		⊕ 851/4 Z 1x PH 2x89	
		⊕ 855/4 Z 1x PZ 2x89	
		⊕ 855/4 PZ/S 1x # 1x70; 1x # 2x70	
		⊕ 867/4 Z TORX® 1x TX 15x89; 1x TX 20x89; 1x TX 25x89; 1x TX 30x89	
		○ 840/4 Z 1x 2,0x89; 1x 2,5x89; 1x 3,0x89; 1x 4,0x89; 1x 5,0x89; 1x 6,0x89 ¹⁾	
		● 869/4 M 1x 8,0x50,0; 1x 10,0x50,0	
		벨크로 스트립 120 1x 50,0x120,0	

¹⁾ 육각형 칼날

Kraftform Kompakt 900 세트 1

임팩트 스크루드라이버 921은 수동 임팩트 렌치, 컴팩트 공구 및 파운드시루 블레이드가 있는 스크루드라이버의 이점을 결합한 제품입니다. 임팩트 렌치 기능은 최대 25Nm의 루즈닝 모멘트를 제공합니다.

견고한 비트 홀더로 여러 나사 프로필에 맞는 다양한 전문 비트의 마운팅이 가능해집니다. 파운드시루 블레이드는 완전한 전력 전송을 보장합니다(손실 없음). 임팩트 렌치 기능 및 스크루드라이버 기능은 필요에 따라 전환할 수 있습니다.

- 수동으로 활성화할 수 있는 임팩트 렌치 기능이 있는 컴팩트하고 견고한 블레이드 스크루드라이버 세트
- 단단한 나사 연결을 풀기 위해
- 해머 타격 충격은 회전 움직임으로 변환되고 약 25Nm의 토크를 풀니다. 파운드시루 블레이드를 통한 손실 없음
- 역전환 가능 기능: 임팩트 렌치 및 스크루드라이버
- 1/4" 외부 육각 드라이브가 장착된, 특별히 강화된 더 높은 경성의 비트
- 수동 임팩트 렌치, 컴팩트 공구 및 파운드시루 블레이드가 있는 스크루드라이버의 이점을 결합한 제품입니다

Kraftform Kompakt 900 세트 1



Code	EAN		
05018110001	4013288 222176		1
		● 921 1x 1/4"x163,5	
		⊕ 851 S 1x PH 1x70; 1x PH 2x70; 1x PH 3x70	
		⊕ 855 S 1x PZ 1x70; 1x PZ 2x70; 1x PZ 3x70	
		⊕ 867 S TORX® 1x TX 15x70; 1x TX 20x70; 1x TX 25x70; 1x TX 30x70; 1x TX 40x70	
		○ 840 S Hex-Plus 1x 3,0x70; 1x 4,0x70; 1x 5,0x70; 1x 6,0x70	
		● 800 S 1x 0,8x4,0x70; 1x 1,0x5,5x70; 1x 1,2x6,5x70	
		벨크로 스트립 120 1x 50,0x120,0	

Kraftform Kompakt 900 임페리얼 세트 1



Code	EAN		
05018111001	4013288 222312		1
		● 921 1x 1/4"x163,5	
		⊕ 851 S 1x PH 1x70; 1x PH 2x70; 1x PH 3x70	
		⊕ 867 S TORX® 1x TX 15x70; 1x TX 20x70; 1x TX 25x70; 1x TX 30x70; 1x TX 40x70	
		○ 840 S Hex-Plus 1x 1/8"x70; 1x 5/32"x70; 1x 3/16"x70; 1x 1/4"x70	
		○ 868 S 1x # 1x70; 1x # 2x70; 1x # 3x70	
		● 800 S 1x 0,8x4,0x70; 1x 1,0x5,5x70; 1x 1,2x6,5x70	
		벨크로 스트립 120 1x 50,0x120,0	

921 Kraftform Plus 임팩트 스크루드라이버 - 시리즈 900

임팩트 스크루드라이버 921은 수동 임팩트 렌치, 컴팩트 공구 및 파운즈루 블레이드가 있는 스크루드라이버의 이점을 결합한 제품입니다. 임팩트 렌치 기능은 최대 25Nm의 루즈닝 모멘트를 제공합니다.

견고한 비트 홀더로 여러 나사 프로필에 맞는 다양한 전문 비트의 마운팅이 가능해집니다. 파운즈루 블레이드는 완전한 전력 전송을 보장합니다(손실 없음). 임팩트 렌치 기능 및 스크루드라이버 기능은 필요에 따라 전환할 수 있습니다.

- 단단한 나사 연결을 풀기 위해
- 수동 임팩트 렌치 기능을 켜고 끌 수 있음
- 해머 타격 충격은 회전 움직임으로 변환되고 약 25Nm의 토크를 풀니다. 파운즈루 블레이드를 통한 손실 없음
- 역전환 가능 기능: 임팩트 렌치 및 스크루드라이버

921 Kraftform Plus 임팩트 스크루드라이버 - 시리즈 900



Code	EAN	Bit Size	Length	Weight	Quantity
05018100001	221698	1/4"	163,5	6 7/16"	1

851 S 십자형 임팩트 스크루드라이버용 비트

십자 헤드 나사 필립스 리세스용 더 높은 경성 비트. 이는 비트가 일찍 손상되지 않도록 방지해 주고 서비스 수명을 연장해 줍니다. Wera 임팩트 스크루드라이버 921과 함께 사용하기에 적합합니다. 1/4" 육각 드라이브 포함.

- 필립스 나사용
- 견고성이 오래 지속되도록 더 높아진 경성
- 1/4" 육각 드라이브
- Wera 임팩트 스크루드라이버 921과 함께 사용하기에 적합합니다

851 S 십자형 임팩트 스크루드라이버용 비트



Code	EAN	Bit Type	Length	Weight	Quantity
05018160001	222510	PH 1	70	2 3/4"	5
05018161001	222527	PH 2	70	2 3/4"	5
05018162001	222534	PH 3	70	2 3/4"	5

855 S 포지드립 임팩트 스크루드라이버용 비트

Pozidriv 나사에 적합한 더 높은 경성 비트. 이는 비트가 일찍 손상되지 않도록 방지해 주고 서비스 수명을 연장해 줍니다. Wera 임팩트 스크루드라이버 921과 함께 사용하기에 적합합니다. 1/4" 육각 드라이브 포함.

- 포지드립 나사용
- 견고성이 오래 지속되도록 더 높아진 경성
- 1/4" 육각 드라이브
- Wera 임팩트 스크루드라이버 921과 함께 사용하기에 적합합니다

855 S 포지드립 임팩트 스크루드라이버용 비트

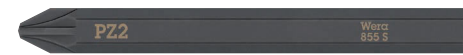

Code	EAN	Bit Type	Length	Weight	Quantity
05018163001	222541	PZ 1	70	2 3/4"	5
05018164001	222558	PZ 2	70	2 3/4"	5
05018165001	222565	PZ 3	70	2 3/4"	5

867 S 슬롯 임팩트 스크루드라이버용 비트

TORX® 소켓 나사용 더 높은 경성의 비트. 이는 비트가 일찍 손상되지 않도록 방지해 주고 서비스 수명을 연장해 줍니다. Wera 임팩트 스크루드라이버 921과 함께 사용하기에 적합합니다. 1/4" 육각 드라이브 포함.

- 오목한 별(톡스) 나사용
- 견고성이 오래 지속되도록 더 높아진 경성
- 1/4" 육각 드라이브
- Wera 임팩트 스크루드라이버 921과 함께 사용하기에 적합합니다

867 S 슬롯 임팩트 스크루드라이버용 비트



Code	EAN	Bit Type	Length	Weight	Quantity
05018166001	222572	TX 15	70	2 3/4"	5
05018167001	222589	TX 20	70	2 3/4"	5
05018168001	222596	TX 25	70	2 3/4"	5
05018169001	222602	TX 30	70	2 3/4"	5
05018170001	222619	TX 40	70	2 3/4"	5

특수형상 육각(Hex-Plus)은 육각 소켓 나사가 더 오래 지속될 수 있도록 합니다

나사의 변형이 감소됨

평균 이상의 서비스 수명

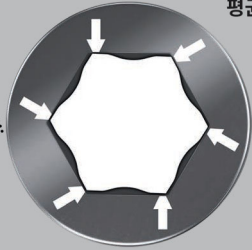

육각 소켓 나사용 더 높은 경성의 비트. 이는 비트가 일찍 손상되지 않도록 방지해 주고 서비스 수명을 연장해 줍니다. Wera 임팩트 스크루드라이버 921과 함께 사용하기에 적합합니다. 1/4" 육각 드라이브 포함.

- 소켓 머리 나사용
- 견고성이 오래 지속되도록 더 높아진 경성
- 특수형상 육각(Hex-Plus)은 소켓 머리 나사의 수명을 늘려줌
- 1/4" 육각 드라이브
- Wera 임팩트 스크루드라이버 921과 함께 사용하기에 적합합니다

840 S 헥스 플러스 임팩트 스크루드라이버용 비트

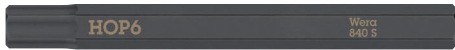

Code	EAN	mm	mm	mm	mm		
05018150001	222428	3,0		70	2 3/4"		5
05018151001	222435	4,0		70	2 3/4"		5
05018152001	222442	5,0		70	2 3/4"		5
05018153001	222459	6,0		70	2 3/4"		5
05018154001	222466		1/8"	70	2 3/4"		5
05018155001	222473		5/32"	70	2 3/4"		5
05018156001	222480		3/16"	70	2 3/4"		5
05018157001	222497		1/4"	70	2 3/4"		5

800 S 슬롯 임팩트 스크루드라이버용 비트

슬롯 나사용 더 높은 경성의 비트. 이는 비트가 일찍 손상되지 않도록 방지해 주고 서비스 수명을 연장해 줍니다. Wera 임팩트 스크루드라이버 921과 함께 사용하기에 적합합니다. 1/4" 육각 드라이브 포함.

- 일자 나사용
- 견고성이 오래 지속되도록 더 높아진 경성
- 1/4" 육각 드라이브
- Wera 임팩트 스크루드라이버 921과 함께 사용하기에 적합합니다

800 S 슬롯 임팩트 스크루드라이버용 비트



Code	EAN	mm	mm	mm	mm		
05018140001	222398	0,8	4,0	70	2 3/4"		5
05018141001	222404	1,0	5,5	70	2 3/4"		5
05018142001	222411	1,2	6,5	70	2 3/4"		5

868 S 스퀘어 헤드 소켓 임팩트 스크루드라이버용 비트

스퀘어 헤드 소켓 나사용 더 높은 경성의 비트. 이는 비트가 일찍 손상되지 않도록 방지해 주고 서비스 수명을 연장해 줍니다. Wera 임팩트 스크루드라이버 921과 함께 사용하기에 적합합니다. 1/4" 육각 드라이브 포함.

- 사각 소켓 나사용
- 견고성이 오래 지속되도록 더 높아진 경성
- 1/4" 육각 드라이브
- Wera 임팩트 스크루드라이버 921과 함께 사용하기에 적합합니다

868 S 스퀘어 헤드 소켓 임팩트 스크루드라이버용 비트



Code	EAN	mm	mm	mm	mm		
05018171001	222626	# 1	70	2 3/4"			5
05018172001	222633	# 2	70	2 3/4"			5
05018173001	222640	# 3	70	2 3/4"			5

Kraftform Kompakt 838 RA S Set 1

14피스 래치 스크류드라이버 세트. 래치 기능이 직관적인 비트홀딩 스크류드라이버 공구 회전으로 작업 속도를 높여준다. 손잡이에 완전히 포함된 래치 메커니즘으로 매우 편리하고 편안하게 작업할 수 있다. 인체공학적으로 시계 방향/시계 반대 방향 또는 영점 위치로 전환할 수 있다. 인체공학적인 스크류드라이빙을 위한 Kraftform Plus 손잡이로 물집과 굳은살을 방지한다.

1/4" 외부 육각 드라이브가 있는 비트용 자석식 비트홀딩 스크류드라이버. 범용 경성 비트(십자 나사 Phillips 및 Pozidriv, TORX®, 육각 및 일자 소켓) 13개, 길이 50 mm, 화학적으로 니켈 도금됨, 일부는 "Take it easy" 풀 파인더가 있음: 필요한 비트를 쉽게 찾을 수 있도록 출력별 사이즈 스탬핑 및 색상 코드 지정.

- 1/4" 외부 육각 드라이브가 있는 비트용 초소형 비트홀딩 스크류드라이버
- 손잡이에 통합된 래치 메커니즘
- 가는 이가 있는 통합형 래치는 빠르고 안전한 작업을 보장해 줍니다
- 높은 작업 속도: 래치 메커니즘은 스크류드라이빙하는 동안 "돌리기"에도 사용할 수 있다
- 직관적이고 인체공학적으로 시계 방향/시계 반대 방향 또는 영점 위치로 전환할 수 있음
- 비트 장착 장치의 강력한 영구 자석이 비트를 단단히 고정함
- 사이즈에 따른 색상 코딩으로 손쉬운 공구 찾기 가능
- Wera 2go 공구 이동 시스템에 부착하여 사용하기 적합

Kraftform Kompakt 838 RA S Set 1



Code	EAN		
05051060001	4013288 229755		1
		● 838 RA S 1x 1/4"x102	
		⊕ 851/4 BTZ 1x PH 1x50; 1x PH 2x50	
		⊕ 855/4 BTZ 1x PZ 1x50; 1x PZ 2x50	
		⊕ 867/4 TORX® BTZ 1x TX 10x50; 1x TX 15x50; 1x TX 20x50; 1x TX 25x50	
		○ 840/4 BTZ 1x 2,5x50; 1x 3,0x50; 1x 4,0x50; 1x 5,0x50	
		● 800/4 BTZ 1x 0,8x5,5x50	
		벨크로 스트립 70 1x 50,0x70,0	

Kraftform Kompakt 838 RA S Imperial Set 1



Code	EAN		
05051065001	4013288 229816		1
		● 838 RA S 1x 1/4"x102	
		⊕ 851/4 BTZ 1x PH 1x50; 1x PH 2x50	
		⊕ 867/4 TORX® BTZ 1x TX 10x50; 1x TX 15x50; 1x TX 20x50; 1x TX 25x50	
		○ 840/4 Z 1x 3/64"x50; 1x 5/32"x50; 1x 3/16"x50; 1x 7/32"x50	
		● 800/4 BTZ 1x 0,8x5,5x50	
		○ 868/4 1x # 1x50; 1x # 2x50	
		벨크로 스트립 70 1x 50,0x70,0	

Kraftform Kompakt 838 RA-R M Set 1

15피스 래치 스크류드라이버 세트. 래치 기능이 직관적인 비트홀딩 스크류드라이버 손잡이에 미세 치형이 통합된 래치 (36개의 톱니/10°의 복귀각)으로 공구의 위치를 바꿀 필요 없이 나사를 손쉽게 빠르게 체결할 수 있다. 공구 "돌리기"도 가능하다. 손잡이에 완전히 포함된 래치 메커니즘으로 매우 편리하고 편안하게 작업할 수 있다.

인체공학적으로 시계 방향/시계 반대 방향 또는 영점 위치로 전환할 수 있다. 편안하고 인체공학적인 스크류드라이빙을 위한 Kraftform Plus 손잡이로 물집과 굳은살을 방지한다. DIN ISO 1173-C 6.3 및 E 6.3(ISO 1173) 규격의 1/4" 외부 육각 드라이브가 있는 비트용 자석식 비트홀딩 스크류드라이버.

Rapidaptor 퀵 릴리스 척으로 추가 공구 없이도 매우 빠르게 비트를 교체할 수 있다. 강력한 영구 자석이 비트를 단단하게 잡아준다. 범용(십자 나사 Phillips 및 Pozidriv, TORX®, 일자 및 육각 소켓) 경성 비트 13개, 길이 89 mm, 화학적으로 니켈 도금됨.

- DIN ISO 1173-C 6.3 및 E 6.3과 Wera 시리즈 1 및 4에 따른 1/4" 외부 육각 드라이브가 있는 비트용으로 Rapidaptor 퀵 릴리스 척이 있는 비트홀딩 스크류드라이버
- Rapidaptor 홀더로 빠른 비트 교체 가능
- Wera 2go와 호환되는 컴팩트한 접이식 가방

Kraftform Kompakt 838 RA-R M Set 1



Code	EAN		
05051061001	4013288 229779		1
		● 838 RA-R M 1x 1/4"x123,5	
		⊕ 851/4 Z 1x PH 1x89; 1x PH 2x89; 1x PH 3x89 ¹⁾	
		⊕ 855/4 Z 1x PZ 1x89; 1x PZ 2x89; 1x PZ 3x89 ¹⁾	
		⊕ 867/4 Z TORX® 1x TX 10x89; 1x TX 15x89; 1x TX 20x89; 1x TX 25x89	
		○ 840/4 Z 1x 3,0x89; 1x 4,0x89; 1x 5,0x89	
		⊖ 800/4 Z 1x 1,0x5,5x89	
		벨크로 스트립 70 1x 50,0x70,0	

¹⁾ 육각형 칼날

Kraftform Kompakt 838 RA-R M Imperial Set 1



Code	EAN		
05051066001	4013288 229823		1
		● 838 RA-R M 1x 1/4"x123,5	
		⊕ 851/4 Z 1x PH 1x89; 1x PH 2x89; 1x PH 3x89 ¹⁾	
		⊕ 867/4 Z TORX® 1x TX 10x89; 1x TX 15x89; 1x TX 20x89; 1x TX 25x89	
		○ 840/4 Z 1x 1/8"x89; 1x 5/32"x89; 1x 3/16"x89	
		⊖ 800/4 Z 1x 1,0x5,5x89	
		○ 868/4 1x # 1x89; 1x # 2x89; 1x # 3x89	
		벨크로 스트립 70 1x 50,0x70,0	

¹⁾ 육각형 칼날



Kraftform Kompakt 주먹 탄창(비트창) RA 1

접근하기 어려운 곳에 도달할 수 있는 짧은 비트 마운팅 초소형 비트 핸드 홀더.

라켓 기능 및 낮은 역행각 미세 톱니 구조. 구동이 용이한 양면 링(오른쪽, 왼쪽). 손잡이에 내재된 비트 탄창내 비트류 6종.

비트 홀더내 강한 영구 자석으로 비트를 단단하게 홀딩. 견고한 그림과 정밀한 작업이 가능한 단단하고 부드러운 재질이 혼합된 두가지 재질로 된 Kraftform 손잡이.

손쉬운 공구 찾기: 사이즈 마킹 및 색상 코드로 필요한 비트를 찾기 용이.

- 짧고 컴팩트한 Kraftform 주먹 스크류드라이버, 통합된 탄창(비트창)에 담긴 6종 세트
- 정밀한 작업을 위한 인체공학적인 두 가지 재질의 Kraftform 손잡이
- 낮은 반환각 미세 톱니 구조의 라켓 기능 및 양면 링(오른쪽, 왼쪽)
- 비트를 쉽게 제거하고 안전하게 보관할 수 있는 고정 및 회전식 탄창(비트창)
- 사이즈에 따른 색상 코딩으로 손쉬운 공구 찾기 가능

Kraftform Kompakt 주먹 탄창(비트창) RA 1

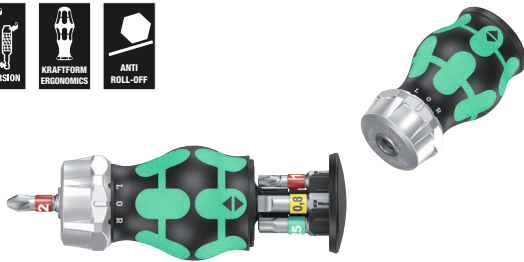

Code	EAN		
05008883001	4013288 221124		1
		⊕ 851/1 BTZ PH 1x PH 1x25; 1x PH 2x25	
		⊗ 867/1 TORX® BTZ 1x TX 15x25; 1x TX 20x25; 1x TX 25x25	
		● 800/1 BTZ 1x 0,8x5,5x25	

* 중단된 항목입니다. 2025년 6월 1일부터 새 버전을 사용할 수 있습니다.

Kraftform Kompakt 주먹 탄창(비트창) RA 2



Code	EAN		
05008884001	4013288 221131		1
		⊕ 851/1 BTZ PH 1x PH 1x25; 1x PH 2x25	
		⊕ 855/1 BTZ PZ 1x PZ 1x25; 1x PZ 2x25	
		⊗ 867/1 TORX® BTZ 1x TX 25x25	
		● 800/1 BTZ 1x 0,8x5,5x25	

* 중단된 항목입니다. 2025년 6월 1일부터 새 버전을 사용할 수 있습니다.

Kraftform Kompakt 주먹 탄창(비트창) RA 4

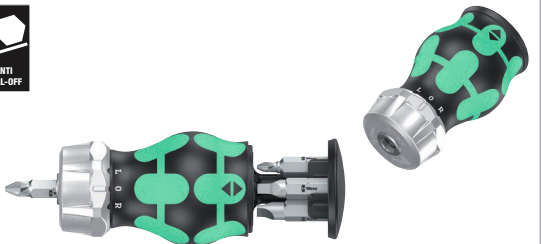

Code	EAN		
05008886001	4013288 221155		1
		⊕ 851/1 Z PH 1x PH 1x25; 1x PH 2x25	
		□ 868/1 Z 1x # 1x25; 1x # 2x25	
		● 800/1 Z 1x 1,0x5,5x25; 1x 1,2x6,5x25	

* 중단된 항목입니다. 2025년 6월 1일부터 새 버전을 사용할 수 있습니다.

Kraftform Kompakt 주먹 탄창(비트창) 1

접근하기 어려운 곳에 도달할 수 있는 짧은 비트 부착용 매우 작은 비트 핸드 홀더. 손잡이에 탑재된 탄창(비트창)에 있는 비트류 6종. 총 길이가 65mm인 매우 작은 나사 작업 공구 Kraftform Kompakt 주먹.

비트 고정 장치에 있는 강한 영구 자석으로 비트의 단단한 고정 보장. 견고한 그립과 정확한 작업이 가능한 단단하고 부드러운 부분이 실용적으로 혼합된 이중 재질 손잡이.

손쉬운 공구 찾기: 사이즈 마킹 및 색상코드로 필요한 공구를 쉽게 찾을 수 있음.

- 짧고 컴팩트한 Kraftform 주먹 스크류드라이버, 통합된 탄창(비트창)에 담긴 6종 세트
- 정밀한 작업을 위한 인체공학적인 두 가지 재질의 Kraftform 손잡이
- 강력한 영구 자석을 탑재한 1/4" 비트
- 비트를 쉽게 제거하고 안전하게 보관할 수 있는 고정 및 회전식 탄창(비트창)
- 사이즈에 따른 색상 코딩으로 손쉬운 공구 찾기 가능

Kraftform Kompakt 주먹 탄창(비트창) 1

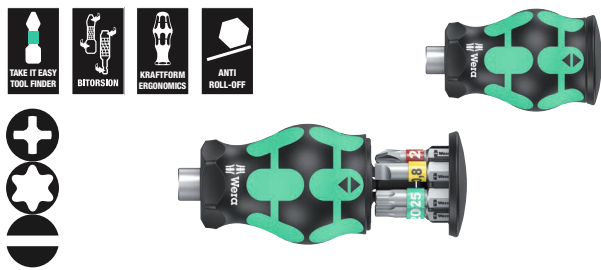

Code	EAN		
05008873001	4013288 217769		1
		⊕ 851/1 BTZ PH 1x PH 1x25; 1x PH 2x25	
		⊗ 867/1 TORX® BTZ 1x TX 15x25; 1x TX 20x25; 1x TX 25x25	
		⊖ 800/1 BTZ 1x 0,8x5,5x25	

Kraftform Kompakt 주먹 탄창(비트창) 2

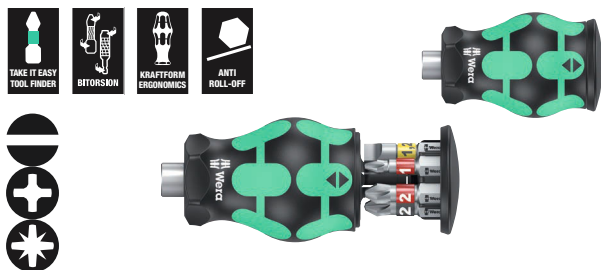

Code	EAN		
05008874001	4013288 217776		1
		⊖ 800/1 BTZ 1x 0,8x5,5x25; 1x 1,2x6,5x25	
		⊕ 851/1 BTZ PH 1x PH 1x25; 1x PH 2x25	
		⊗ 855/1 BTZ PZ 1x PZ 1x25; 1x PZ 2x25	

Kraftform Kompakt 주먹 탄창(비트창) 3

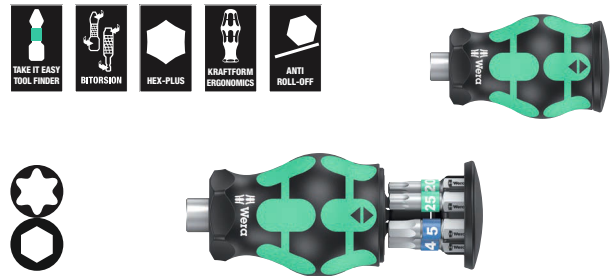

Code	EAN		
05008875001	4013288 217783		1
		⊗ 867/1 TORX® BTZ 1x TX 15x25; 1x TX 20x25; 1x TX 25x25	
		⊖ 840/1 BTZ Hex-Plus 1x 3,0x25; 1x 4,0x25; 1x 5,0x25	

Kraftform Kompakt 주먹 탄창(비트창) 4

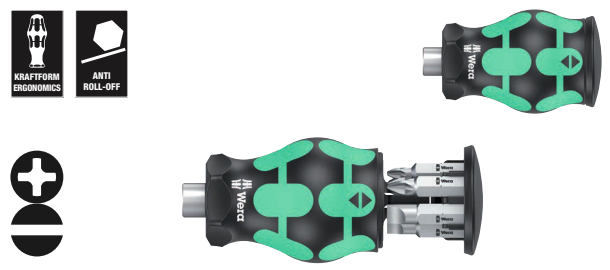

Code	EAN		
05008877001	4013288 219800		1
		⊕ 851/1 Z PH 1x PH 1x25; 1x PH 2x25; 1x PH 3x25	
		⊖ 800/1 Z 1x 0,6x4,5x25; 1x 1,0x5,5x25; 1x 1,2x6,5x25	

Kraftform Kompakt 주먹 탄창(비트창) 5

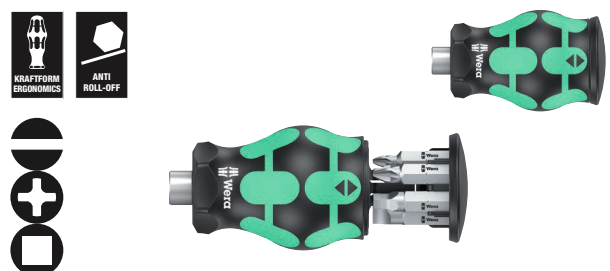

Code	EAN		
05008878001	4013288 219817		1
		⊖ 800/1 Z 1x 1,0x5,5x25; 1x 1,2x6,5x25	
		⊕ 851/1 Z PH 1x PH 1x25; 1x PH 2x25	
		⊖ 868/1 Z 1x # 1x25; 1x # 2x25	

Kraftform Kompakt 주먹(짤막한) 1

손잡이/교체형 블레이드(날) 시스템으로 필요한 블레이드(날)를 신속하게 교체. 특히 손이 잘 닿지 않는 곳에 적합하도록 짧은 블레이드(날)가 탑재된 소형 비트 홀딩 스테리비 스크류드라이버 손잡이.

DIN ISO 1173-C 6.3 및 Wera(베라) 연결 시리즈 1에 따른 1/4" 육각 드라이브 비트 부착에 적합. 크고 무거운 나사도 홀딩하는 강한 영구 자석 탑재. 견고한 그립과 정확한 작업이 가능한 단단하고 부드러운 부분이 혼합된 이중 재질 Kraftform 손잡이. 최대 하중에서 비트 팁(끝부분)이 비틀리는 것을 방지하기 위해 바이토션(BiTorsion) 영역이 있는 고품질 바이토션(BiTorsion) 비트.

이는 제품 수명을 획기적으로 연장. 매우 견고하며 무게가 가볍고 부피가 작은 소형 폴리프로필렌 재질의 파우치 케이스. Wera(베라) 2go 시스템에 부착하기 적합.

- 손잡이/호환가능한 블레이드(날) 구조로 신속하게 블레이드(날) 교체 가능
- 주먹 비트 핸드홀더: 짧고 컴팩트한 형태로 제한된 공간에서 사용하기 적합
- 정밀한 작업을 위한 인체공학적인 두 가지 재질의 Kraftform 손잡이
- 피크 부하를 흡수하는 바이토션(BiTorsion) 영역이 있는 비트
- 사이즈에 따른 색상 코딩으로 손쉬운 공구 찾기 가능

Kraftform Kompakt 주먹(짤막한) 1



Code	EAN		
05057471001	4013288 214553		1
		● 811/1 주먹 1x 1/4"	
		⊕ 851/1 BTZ 1x PH 1x25; 1x PH 2x25	
		⊕ 855/1 BTZ 1x PZ 1x25; 1x PZ 2x25	
		⊕ 867/1 TORX® BTZ 1x TX 10x25; 1x TX 15x25; 1x TX 20x25; 1x TX 25x25; 1x TX 30x25	
		○ 840/1 BTZ 1x 2,0x25; 1x 2,5x25; 1x 3,0x25; 1x 4,0x25; 1x 5,0x25; 1x 5,5x25	
		◐ 800/1 BTZ 1x 0,8x5,5x25; 1x 1,0x5,5x25; 1x 1,2x6,5x25	
		벨크로 스트립 70 1x 50,0x70,0	

自転車セット11

サイクリング向けの小型スタビーマガジン。届かない箇所に、小型差替式ドライバーが最適。ステンレスビット7本、そのうち6本が内蔵、1本は差し込んであります。

ハードゾーンとソフトゾーンを組み合わせた二重成形のクラフトフォームハンドルでトルクの伝達を確保します。

カラーコード: サイズスタンプと刃先形状別に色分けにより、必要なビットを簡単に見つけ出すことができます。

- ショートコンパクトスタビー形状、タイトなスペースでの作業用、7x ステンレス製ビットを含む
- 人間工学に基づいたダブルコンポーネントクラフトフォームハンドルは、作業の正確さを向上します
- ステンレスビット
- ビットを簡単に取り外せて、安全に保管できるキャプティブおよび回転式ビットマガジン
- “Take it easy”色分けシステム:形状によって色分けされています

自転車セット11

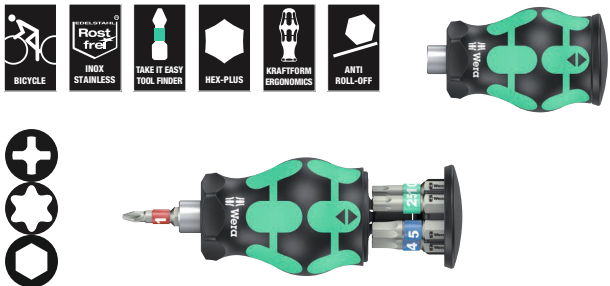

Code	EAN		
05004179001	4013288 220714		1
		+	3851/1 TS PH 1x PH 1x25
		⊗	3867/1 TS TORX® 1x TX 10x25; 1x TX 25x25
		○	3840/1 TS 1x 2,5x25; 1x 3,0x25; 1x 4,0x25; 1x 5,0x25

自転車セット5

届かない箇所に、小型差替式ドライバーが最適。ギア数多いラチェット機能で小さい振幅を実現。正逆切替スリング式 (右、オフ、左)。

ステンレスビット7本、そのうち6本が内蔵、1本は差し込んであります。差込部に磁石付、しっかりビット保持します。

ハードゾーンとソフトゾーンを組み合わせた二重成形のクラフトフォームハンドルでトルクの伝達を確保します。カラーコード: サイズスタンプと刃先形状別に色分けにより、必要なビットを簡単に見つけ出すことができます。

- ショートコンパクトスタビー形状、タイトなスペースでの作業用のマガジン付き、7x ステンレス製ビットを含む
- 人間工学に基づいたダブルコンポーネントクラフトフォームハンドルは、作業の正確さを向上します
- 低戻り角度およびリング (右、オフ、左) 用の微細歯部によるラチェット機能
- ビットを簡単に取り外せて、安全に保管できるキャプティブおよび回転式ビットマガジン
- “Take it easy”色分けシステム:形状によって色分けされています

自転車セット5

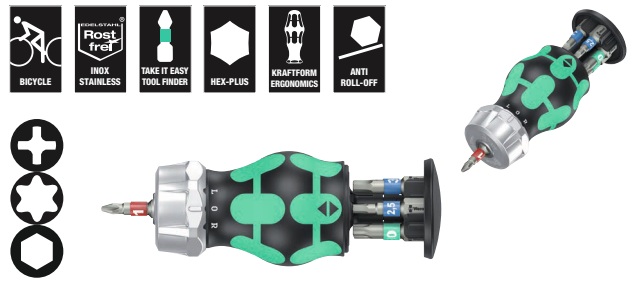

Code	EAN		
05004185001	4013288 221162		1
		+	3851/1 TS PH 1x PH 1x25
		⊗	3867/1 TS TORX® 1x TX 10x25; 1x TX 25x25
		○	3840/1 TS 1x 2,5x25; 1x 3,0x25; 1x 4,0x25; 1x 5,0x25

¹⁾ 廃番。後継品は2025年6月1日発表する予定。

Kraftform Kompakt W 1 유지 보수

실내 및 야외 유지보수 작업에 가장 필요한 나사 작업 공구 35종으로 구성된 소형 공구 세트.

VDE 블레이드(날) 12종 탑재 VDE 홀더 포함; 홀딩 기능 조커 양구 렌치 1종, 나사 머리부에서 아래로 이탈하는 것을 방지하는 장치, 작은 반환각 및 그립력이 매우 강한 톱니, 매우 빠른 1/4" Zyklop 스피드 라쳇 및 액세서리; 수동 및 전동 공구(파워툴) 소켓류 8종, 사이즈 5.5-13, 범용 비트 홀더 1종; 25 mm 비트 7종; 나사를 단단하게 홀딩하기 위한 나사 집게 1종; 전압 측정기 247 1종; 매우 견고하고 내구성이 좋은 폴리프로필렌 재질의 파우치 케이스; 똑바로 세울 수 있어 작업장 선반에 편리하게 보관 가능; 외측이 폴리프로필렌 재질로 되어 있어 추가적으로 표면 보호 가능; 가벼운 무게 및 작은 부피로 간편한 이동성 선사.

- 빠르게 움직이는 Zyklop 1/4" 스피드 라쳇은 선회형식 라쳇 머리를 탑재하고 5개의 잠금 위치를 사전 지정함
- 수동/전동 공구 소켓(비충격), 볼 끼움 홈 및 그립감 개선을 위한 하단 측 널링 포함
- 조커 양구 렌치, 홀딩 기능, 방향 이탈 방지, 낮은 회전각도, 그리핑 톱니 등 탑재
- VDE 절연 Kraftform 홀더 및 교체 가능한 블레이드(날)
- 실용적인 돌리기 기능, 롤 방지 보호 기능 및 "Take it easy" 톱 파인더가 있는 VDE 블레이드(길이 157 mm): 형상별 색상 코드 지정 및 레이저로 새긴 사이즈 표시
- 견고한 폴리프로필렌 재질의 케이스에 들어있는 세트

Kraftform Kompakt W 1 유지 보수



Code	EAN		
	4013288		
05135926001	178336		1
		817 VDE 1x 9x98	
		Kraftform Kompakt VDE 60 i Take it easy 1x 0,4x2,5x157	
		Kraftform Kompakt VDE 60 iS Take it easy 1x 0,6x3,5x157; 1x 0,8x4,0x157; 1x 1,0x5,5x157	
		Kraftform Kompakt VDE 62 iS Take it easy 1x PH 1x157; 1x PH 2x157	
		Kraftform Kompakt VDE 65 iS Take it easy 1x PZ 1x157; 1x PZ 2x157	
		Kraftform Kompakt VDE 67 i TORX® Take it easy 1x TX 10x157	
		Kraftform Kompakt VDE 67 iS TORX® Take it easy 1x TX 15x157; 1x TX 20x157; 1x TX 25x157	
		1440 1x 4,5-6,0x41,0	
		247 1x 0,5x3,0x70	
		6002 조커 더블 1x 10x13x167	
		8000 A 1x 1/4"x152,0	
		8784 A1 1x 1/4"x1/4"x37,0	
		8794 SA 1x 1/4"x75,0	
		8790 HMA 1x 5,5x23,0; 1x 6,0x23,0; 1x 7,0x23,0; 1x 8,0x23,0; 1x 10,0x23,0; 1x 11,0x23,0; 1x 12,0x23,0; 1x 13,0x23,0	
		893/4/1 K 1x 1/4"x50	
		855/1 Z 1x PZ 1x25; 1x PZ 2x25	
		840/1 Z 1x 3,0x25; 1x 4,0x25; 1x 5,0x25; 1x 6,0x25	
		867/1 TORX® 1x TX 25x25	
		벨크로 스트립 240 1x 50,0x240,0	

* 미국 및 캐나다에서 구매 불가

Kraftform Kompakt W 2 유지 보수



Code	EAN		
05135870001	4013288 209542		1
		817 VDE 1x 9x98	
		Kraftform Kompakt VDE 60 i Take it easy 1x 0,4x2,5x157	
		Kraftform Kompakt VDE 60 iS Take it easy 1x 0,6x3,5x157; 1x 0,8x4,0x157; 1x 1,0x5,5x157	
		Kraftform Kompakt VDE 62 iS Take it easy 1x PH 1x157; 1x PH 2x157	
		Kraftform Kompakt VDE 67 i TORX® Take it easy 1x TX 10x157	
		Kraftform Kompakt VDE 67 iS TORX® Take it easy 1x TX 15x157; 1x TX 20x157; 1x TX 25x157	
		Kraftform Kompakt VDE 65 iS Take it easy 1x PZ 1x157; 1x PZ 2x157	
		1440 1x 4,5-6,0x41,0	
		335 1x 0,4x2,5x60 ¹⁾	
		6002 조커 더블 1x 10x13x167	
		8000 A 1x 1/4"x152,0	
		8784 A1 1x 1/4"x1/4"x37,0	
		8794 SA 1x 1/4"x75,0	
		8790 HMA 1x 5,5x23,0; 1x 6,0x23,0; 1x 7,0x23,0; 1x 8,0x23,0; 1x 10,0x23,0; 1x 11,0x23,0; 1x 12,0x23,0; 1x 13,0x23,0	
		893/4/1 K 1x 1/4"x50	
		851/1 Z 1x PH 1x25; 1x PH 2x25	
		840/1 Z 1x 3,0x25; 1x 4,0x25; 1x 5,0x25; 1x 6,0x25	
		867/1 TORX® 1x TX 25x25	
		벨크로 스트립 240 1x 50,0x240,0	

¹⁾ 레이저팁 미포함

Kraftform Kompakt W 인치 타입 1 유지 보수



Code	EAN		
05135871001	4013288 209559		1
		817 VDE 1x 9x98	
		Kraftform Kompakt VDE 60 i Take it easy 1x 0,4x2,5x157	
		Kraftform Kompakt VDE 60 iS Take it easy 1x 0,6x3,5x157; 1x 0,8x4,0x157; 1x 1,0x5,5x157	
		Kraftform Kompakt VDE 62 iS Take it easy 1x PH 1x157; 1x PH 2x157	
		Kraftform Kompakt VDE 67 i TORX® Take it easy 1x TX 10x157	
		Kraftform Kompakt VDE 67 iS TORX® Take it easy 1x TX 15x157; 1x TX 20x157; 1x TX 25x157	
		Kraftform Kompakt VDE 68 iS Take it easy 1x # 1x157; 1x # 2x157	
		335 1x 0,4x2,5x60 ¹⁾	
		1440 1x 4,5-6,0x41,0	
		6000 조커 임페리얼 1x 1/2"x177	
		8000 A 1x 1/4"x152,0	
		8790 HMA 1x 7/32"x23,0; 1x 1/4"x23,0; 1x 9/32"x23,0; 1x 5/16"x23,0; 1x 3/8"x23,0; 1x 7/16"x23,0; 1x 1/2"x23,0; 1x 9/16"x23,0	
		8784 A1 1x 1/4"x1/4"x37,0	
		8794 SA 1x 1/4"x75,0	
		893/4/1 K 1x 1/4"x50	
		851/1 Z 1x PH 1x25; 1x PH 2x25	
		840/1 Z 1x 1/8"x25; 1x 5/32"x25; 1x 7/32"x25; 1x 1/4"x25	
		867/1 TORX® 1x TX 25x25	
		벨크로 스트립 240 1x 50,0x240,0	

¹⁾ 레이저팁 미포함

Kraftform Kompakt H 1 목재

목재와 관련한 작업에 필요한 가장 중요한 나사 작업 공구 41종 포함한 소형 공구 세트. 연장대 및 소켓 어댑터 탑재 비트 라쳇 Zyklop Mini; 수동 및 전동 공구(파워툴) 소켓류 8종, 사이즈 5.5-13, 라쳇 기능이 있는 816 RA 라쳇 홀더 1종, 작은 반환 각용 미세한 톱니, 방향조정링 (오른쪽, 고정, 왼쪽), 최대 토크 50 Nm 및 Rapidator 아답터에 비트 탈부착 용이; 범용 비트 홀더 1종; 25 mm 비트류 6종; 89 mm 비트류 16종; 지름 3-8 mm의 목재 트위스트 드릴 비트 5종; 나사를 단단하게 홀딩하기 위한 나사 집게 1종; 전압 측정기 247 1종; 폴리프로필렌 재질의 파우

- 비트와 소켓을 탈부착할 수 있는 견고한 Zyklop Mini 라쳇
- 미세 톱니 구조로 역회전 각도는 6°에 불과하여 토크를 65 Nm 이상 견딜 수 있음
- Rapidator 기술로 빠르게 비트를 교체할 수 있는 라쳇
- 고품질 목공 드릴 비트로 연재, 견재, 합판 패널 재질 드릴 작업용
- 견고한 폴리프로필렌 재질의 케이스에 들어있는 세트

Kraftform Kompakt H 1 목재



Code	EAN		
05135939001	4013288 178350		1
		● 816 RA 1x 1/4"x142,0	
		● 8001 A 1x 1/4"x87,0	
		○ 870/1 1x 1/4"x25 ¹⁾	
		● 8794 SA 1x 1/4"x75,0	
		● 8790 HMA 1x 5,5x23,0; 1x 6,0x23,0; 1x 7,0x23,0; 1x 8,0x23,0; 1x 10,0x23,0; 1x 12,0x23,0; 1x 13,0x23,0	
		● 893/4/1 K 1x 1/4"x50	
		⊕ 851/4 Z PH 1x PH 1x89; 1x PH 2x89; 1x PH 3x89 ²⁾	
		⊕ 855/4 Z PZ 1x PZ 1x89; 1x PZ 2x89; 1x PZ 3x89 ²⁾	
		⊕ 855/1 Z PZ 1x PZ 1x25; 1x PZ 2x25; 1x PZ 3x25	
		⊕ 867/4 Z TORX® BO 1x TX 10x89; 1x TX 15x89; 1x TX 20x89; 1x TX 25x89; 1x TX 30x89	
		⊕ 867/1 TORX® 1x TX 20x25; 1x TX 25x25	
		○ 840/4 Z Hex-Plus 1x 3,0x89; 1x 4,0x89; 1x 5,0x89; 1x 6,0x89 ²⁾	
		● 800/4 Z 1x 1,0x5,5x89	
		● 800/1 Z 1x 1,0x5,5x25	
		⊗ 849 HSS 1x 3,0x70,0; 1x 4,0x74,0; 1x 5,0x85,0; 1x 6,0x95,0; 1x 8,0x110,0	
		● 247 1x 0,5x3,0x70	
		1441 1x 4,5 - 6,0x41,0	

¹⁾ 마찰 감소 볼 장착; 수동 너트 스피너 소켓용

²⁾ 육각형 칼날

³⁾ 미국 및 캐나다에서 구매 불가

Kraftform Kompakt M 1 금속

금속과 관련한 작업에 필요한 가장 중요한 나사 작업 공구 39종 포함 소형 공구 세트. 매우 빠른 1/4" Zyklop 스피드 라쳇 및 액세서리 포함; 수동 및 전동 공구(파워툴) 소켓류 7종, 사이즈 5.5-13, 범용 비트 홀더 1종; 89 mm 비트 13종; 지름 3-10 mm 금속 트위스트 드릴 비트 6종; 나사를 단단하게 홀딩하기 위한 나사 집게 1종; 전압 측정기 247 1종; 나사를 단단하게 홀딩하기 위한 나사 집게 1종; 매우 견고하고 내구성이 좋은 폴리프로필렌 재질의 파우.

Kraftform Kompakt M 1 금속



Code	EAN		
	4013288		
05135928001	178367		1
		8000 A 1x 1/4"x152,0	
		8794 LA 1x 1/4"x150,0	
		8794 A 1x 1/4"x56,0	
		8784 A1 1x 1/4"x1/4"x37,0	
		816 R 1x 1/4"x119	
		8790 HMA 1x 5,5x23,0; 1x 6,0x23,0; 1x 7,0x23,0; 1x 8,0x23,0; 1x 10,0x23,0; 1x 12,0x23,0; 1x 13,0x23,0	
		851/4 Z PH 1x PH 1x89; 1x PH 2x89; 1x PH 3x89 ¹⁾	
		840/4 Z Hex-Plus 1x 3,0x89; 1x 4,0x89; 1x 5,0x89; 1x 6,0x89 ¹⁾	
		867/4 Z TORX® 1x TX 10x89; 1x TX 15x89; 1x TX 20x89; 1x TX 25x89; 1x TX 30x89	
		800/4 Z 1x 1,0x5,5x89	
		847 HSS 1x 2,5x36,0; 1x 3,3x39,0; 1x 4,2x41,0; 1x 5,0x44,0; 1x 6,8x51,0; 1x 8,5x59,0	
		848 HSS 1x 3,0x38,0; 1x 4,0x44,0; 1x 5,0x50,0; 1x 6,0x50,0; 1x 8,0x51,0; 1x 10,0x54,0	
		1441 1x 4,5 - 6,0x41,0	
		247 1x 0,5x3,0x70	

¹⁾ 육각형 칼날

²⁾ 미국 및 캐나다에서 구매 불가



Kraftform Kompakt SH 1 배관 작업 키트

배관 및 난방 관련한 작업에 필요한 가장 중요한 나사 작업 공구 25종 포함한 소형 공구 세트. 조커 개구 렌치 2종, 1/4" Zyklop 라쳇 및 액세서리, 6 x 89 mm 비트류, 다중 재질 Kraftform Plus 스크류드라이버 5종 및 전압 측정기.

나사의 미끄러짐/분실 방지 및 더 많은 토크 전달 위한 특수 홀딩판 탑재 조커 콤비네이션 렌치 2종; 빠르고 강력한 작업 위한 Zyklop 라쳇 8000 A (1/4") 1종; 수동 및 전동 공구(파워툴)용 Zyklop 소켓 8790 HMA 3종; 비트용 Zyklop 어댑터 8784 A1 1종; 나사 분실 없이 단단하게 홀딩하는 별(특스) 나사용 홀딩 기능 별(특스) HF 비트 867/4 6종; 전압 측정기 247 1종; Kraftform 시리즈 100 일자 스크류드라이버 160 i 및 1천 볼트 까지 안전하게 작업 가능한 160 iS (160 iS은 낮은 곳에 위치한 나사 및 스프링 단자에 접근하여 작업할 수 있는 축소된 날 지름 및 통합 절연 보호재가 탑재됨) 2종; 손잡이에서 바로 연장되는 육각 블레이드(날) 및 나사 작업 및 더욱 간편한 치질링 작업 위한 통합 임팩트 캡 탑재 Kraftform 다가네(망치 타정) 드라이버 932 A (일자) 1종; 긴 볼트에 있는 나사나 단단하게 체결된 나사를 조이거나 풀 때 사용하는 관통형 샤프트 너트 세트 395 H0 2종. 손쉬운 공구 찾기: 팁(끝부분) 형상에 따른 색상코드 및 사이즈 마킹으로 원하는 공구 찾기 용이.

- 나사의 미끄러짐/손실을 방지하기 위한 발판이 포함된 조커 라쳇 콤비네이션 렌치
- 작업 속도를 높이는 Zyklop 스피드 라쳇
- Kraftform 일자 나사용 스크류드라이버, 1천 볼트까지 흐르는 전기 작업시 안전 보장
- Kraftform 다가네(망치 타정) 드라이버, 손잡이와 내장된 임팩트 캡으로 연장되는 육각 블레이드(날) 탑재
- 긴 나사산대 상 너트를 위한 관통형 샤프트 너트 스피너

Kraftform Kompakt SH 1 배관 작업 키트



Code	EAN		
05135927001	4013288 170132		1
		6000 Joker 1x 10x159; 1x 13x177	
		8000 A 1x 1/4"x152,0	
		8790 HMA 1x 7,0x23,0; 1x 10,0x23,0; 1x 13,0x23,0	
		8784 A1 1x 1/4"x1/4"x37,0	
		867/4 TORX® HF 2x TX 20x50; 2x TX 25x50; 1x TX 30x50; 1x TX 40x50 ¹⁾	
		851/4 Z PH 1x PH 1x89; 1x PH 2x89	
		840/4 Z Hex-Plus 1x 3,0x89; 1x 4,0x89; 1x 5,0x89; 1x 6,0x89 ²⁾	
		247 1x 0,5x3,0x70	
		160 iS 1x 0,6x3,5x100	
		160 i VDE 1x 1,0x5,5x125	
		932 A 1x 1,2x7,0x125	
		395 H0 1x 10,0x90; 1x 13,0x90	

¹⁾ 미국 및 캐나다에서 구매 불가

²⁾ Pound-thru 육각, 식별 표기 없음

³⁾ 육각형 칼날

Kraftform Kompakt SH 2 배관 작업 키트

- 15종 스크류드라이버 공구로 위생 및 난방 분야에서 사용 가능하며 컴팩트하고 견고한 폴리프로필렌 재질의 파우치 케이스 포함
- 나사의 미끄러짐/손실을 방지하기 위한 발판이 토함된 조커 라쳇 콤비네이션 렌치
- Kraftform 일자 나사용 스크류드라이버, 1천 볼트까지 흐르는 전기 작업시 안전 보장
- Kraftform 다가네(망치 타정) 드라이버, 손잡이와 내장된 임팩트 캡으로 연장되는 육각 블레이드(날) 탑재
- 긴 나사산대 상 너트를 위한 관통형 샤프트 너트 스피너
- VDE 절연 Kraftform 홀더 및 교체 가능한 블레이드(날)
- 실용적인 돌리기 기능, 롤 방지 보호 기능 및 "Take it easy" 톨 파인더가 있는 VDE 블레이드(길이 157 mm): 형상별 색상 코드 지정 및 레이저로 새긴 사이즈 표시

Kraftform Kompakt SH 2 배관 작업 키트



Code	EAN			
05136026001	204387			1
		●	395 H0 1x 10,0x90; 1x 13,0x90	
		●	932 A 1x 1,2x7,0x125	
			6001 조커 스위치 1x 10x159; 1x 13x179	
		○	950 SPKL HF 멀티컬러 1x 3,0x123; 1x 4,0x137; 1x 5,0x154; 1x 6,0x172	
		●	817 VDE 1x 9x98	
		+	Kraftform Kompakt VDE 62 iS Take it easy 1x PH 1x157; 1x PH 2x157	
		●	Kraftform Kompakt VDE 60 iS Take it easy 1x 0,6x3,5x157; 1x 1,0x5,5x157	
		●	247 1x 0,5x3,0x70	
			벨크로 스트립 240 1x 50,0x240,0	

*) 미국 및 캐나다에서 구매 불가

Kraftform Kompakt F 1 창문 설치용 나사 작업 공구 세트

- 창문 공사에 필요한 가장 중요한 공구 35종 포함한 소형 Wera(베라) 나사 작업 공구 세트.
- 창호 공사용 프리미엄 범용 35종 공구 세트
- 393 S 초슬림 비트 핸드 홀더, 유연한 샤프트로 손에 닿기 어려운 공간에서 수행하는 작업을 용이케 함
- Wera의 프리미엄 소켓 렌치 및 비트 모음은 모든 유형의 창문 설치 작업 시 사용하기에 적합
- Wera 2go와 호환되는 컴팩트하고 견고한 폴리프로필렌 재질의 파우치 케이스

Kraftform Kompakt F 1 창문 설치용 나사 작업 공구 세트



Code	EAN			
05134013001	217721			1
		●	393 S 1x 1/4"x173,5	
		●	813 1x 1/4"x78	
		○	8001 A 1x 1/4"x87,0	
		○	870/1 1x 1/4"x25 ¹⁾	
		○	8794 SA 1x 1/4"x75,0	
		●	8790 HMA 1x 7,0x23,0; 1x 8,0x23,0; 1x 10,0x23,0; 1x 13,0x23,0	
		+	851/4 TZ PH 1x PH 1x50; 1x PH 2x50; 1x PH 3x50	
		+	867/4 Z TORX® 1x TX 8x50; 1x TX 10x50; 1x TX 15x50; 1x TX 20x50; 1x TX 25x50; 1x TX 30x50	
		○	840/4 Z Hex-Plus 1x 2,0x50; 1x 2,5x50; 1x 3,0x50; 1x 4,0x50; 1x 5,0x50; 1x 6,0x89 ²⁾	
		○	950 SPKL 멀티컬러 1x 2,0x101; 1x 2,5x112	
		○	950 SPKL HF 멀티컬러 1x 3,0x123; 1x 4,0x137; 1x 5,0x154	
		+	967 SXL HF TORX® 멀티컬러 1x TX 8x90; 1x TX 10x112; 1x TX 15x123; 1x TX 20x137; 1x TX 25x154; 1x TX 30x195	
			6004 Joker S 1x 10-13 (7/16"-1/2")x154	

1) 마찰 감소 볼 장착; 수동 너트 스피너 소켓용

2) 육각형 칼날

9532 작업장용 체인 리베터 세트

자전거 수리점용 18피스 공구 세트. Zyklop 미니 비트 래치와 비트홀딩 스크류드라이버 포함, 89 mm 및 25 mm 길이의 비트, 육각 소켓, TORX® 및 십자 나사(Phillips)를 사용할 수 있다.

포함된 체인 리베터와 교체 가능한 리벳 핀이 있는 체인 패스너를 사용하여 자전거 체인을 해제하거나 체결할 수 있다(1단 체인에 적합, 최대 12단). 체인 잠금 공구를 사용하면 체인 잠금 장치로 체인을 더 쉽게 해제하거나 체결할 수 있다.

- 자전거 수리점용 공구 세트
- Wera Zyklop Mini 1 비트 래치, 816 R 비트홀딩 스크류드라이버, 체인 리베터 1개, 체인 패스너 1개, 예비 부품 세트 체인 리베터 핀, 체인 잠금 공구 1개, 89 mm 길이의 비트 10개, 길이 25 mm의 비트 2개 포함
- 자전거 체인을 해제하거나 체결할 수 있는 교체 가능한 리벳 핀이 있는 체인 리베터와 체인 패스너가 포함되어 있다. 1단 체인에 적합, 최대 12단
- 체인 잠금 장치가 있는 체인 해제 및 체결용 자전거 체인 킥 릴리스 공구
- 견고한 파우치 안에 들어있음

9532 작업장용 체인 리베터 세트



Code	EAN		
05136042001	229571		1
		● 8001 A 1x 1/4"x87,0	
		● 816 R 1x 1/4"x119	
		⊕ 851/4 Z 1x PH 1x89; 1x PH 2x89	
		⊗ 867/4 Z TORX® 1x TX 10x89; 1x TX 25x89	
		○ 840/4 Z 1x 2,0x89; 1x 2,5x89; 1x 3,0x89; 1x 4,0x89; 1x 5,0x89; 1x 6,0x89 ¹⁾	
		○ 840/1 Z 1x 5,0x25; 1x 8,0x25	
		9512 체인 후크	
		9513 체인 공구	
		9533 킥 릴리스 자전거 체인 공구 1x 167,5	
		9534 3x 15,0	

¹⁾ 육각형 칼날

9100 기타용 공구 세트

기타용 공구 세트: 기타의 조율 및 유지 수리에 필요한 모든 공구들 포함. 특수형상 육각(Hex-Plus) 팁(끝부분) Wera(베라) 스테인리스 앵글 렌치 (사이즈: 1.5, 2.0, 2.5, 5.0 및 인치 사이즈 1/8", 5/32", 3/16").

Wera(베라) 육각 소켓 나사용 89 mm 스테인리스 비트 (사이즈: 1.5, 2.0, 2.5), 1/4" 비트용 Kraftform 손잡이, 일자용 1/4" 스테인리스 비트 (사이즈: 1.8x 12x41 mm, 0.6x3.5x89 mm, 1.2x8.0x89 mm), 필립스 나사 (사이즈: PH 1x89 mm, PH 2x89 mm) 및 육각 소켓 나사 (사이즈: 0.05"x25 mm), Wera(베라) 손잡이용 어댑터 (소켓의 1/4" 사각에 있는 손잡이의 1/4" 육각 소켓), Wera(베라) Zyklop 소켓 (사이즈 10 및 1/2"), 손잡이용 1/4" 육각 스트링 크랭크, KNIPEX®(크니펙스)사 스트링 커터, 틸트 게이지, 입력 재커, 피크 2개.

9100 기타용 공구 세트



Code	EAN		
05134015001	211675		1
		● 815 R 1x 1/4"x119	
		⊕ 3851/4 1x PH 1x89; 1x PH 2x89	
		● 3800/1 TS 1x 1,8x12,0x41	
		● 3800/4 1x 0,6x3,5x89; 1x 1,2x8,0x89	
		○ 3840/1 TS 1x 0,05"x25	
		○ 3950 PKL 1x 1,5x90; 1x 2,0x101; 1x 2,5x112; 1x 3,0x123; 1x 4,0x137; 1x 5,0x154	
		○ 3950 PKL 임페리얼 1x 1/8"x123; 1x 5/32"x137; 1x 3/16"x154	
		○ 870/1 1x 1/4"x25 ¹⁾	
		● 8790 HMA 1x 10,0x23,0; 1x 7/16"x23,0	
		● 8790 HMA 딥 1x 1/2"x50,0	
		9103	
		9105	
		9104	
		9101	
		9102	
		9110	
		KNIPEX® 74 01 140	
		벨크로 스트립 120 1x 50,0x120,0	

¹⁾ 마찰 감소 불 장착; 수동 너트 스피너 소켓용

838 RA-R M 래칫 기능이 있는 1/4" 비트홀딩 스크류드라이버

프리미엄 비트홀딩 스크루드라이버. 편안하고 인체공학적인 스크루드라이빙을 위한 Kraftform Plus 손잡이, 이를 통해 물집 및 굳은살을 방지합니다. 높은 작업 속도를 위한 딱딱한 손잡이 구역, 한편 부드러운 손잡이 구역은 높은 토크 전이를 보장합니다.

DIN ISO 1173-C 6.3 규격의 1/4" 외부 육각 드라이브 비트에 적합함.

- DIN ISO 1173-C 6.3 및 E 6.3과 Wera 시리즈 1 및 4에 따른 1/4" 외부 육각 드라이브가 있는 비트용으로 Rapidaptor 퀵 릴리스 척이 있는 비트홀딩 스크루드라이버
- 손잡이에 통합된 래칫 메커니즘
- 가는 이가 있는 통합형 래칫은 빠르고 안전한 작업을 보장해 줍니다
- 높은 작업 속도: 래칫 메커니즘은 스크루드라이빙하는 동안 "돌리기"에도 사용할 수 있다
- 직관적이고 인체공학적으로 시계 방향/시계 반대 방향 또는 영점 위치로 전환할 수 있음
- Rapidaptor 홀더로 빠른 비트 교체 가능
- DIN ISO 1173-C 6.3 & E 6.3 규격에 따라 제조된 1/4" 육각 드라이브 비트에 적합
- 다중 재질의 Kraftform Plus 손잡이로 빠르고 인체공학적인 나사 작업 가능
- 육각 형태의 안티 롤 기능으로 공구가 작업공간에서 굴러다니는 것을 방지
- 자성

838 RA-R M 래칫 기능이 있는 1/4" 비트홀딩 스크루드라이버



	EAN							
Code	4013288		mm	mm				
05051493001	229748	1/4"	123,5	98				1

838 RA S 래칫 기능이 있는 1/4" Kraftform 비트홀딩 스크루드라이버

프리미엄 비트홀딩 스크루드라이버. 편안하고 인체공학적인 스크루드라이빙을 위한 Kraftform Plus 손잡이, 이를 통해 물집 및 굳은살을 방지합니다. 높은 작업 속도를 위한 딱딱한 손잡이 구역, 한편 부드러운 손잡이 구역은 높은 토크 전이를 보장합니다.

DIN ISO 1173-C 6.3 규격의 1/4" 외부 육각 드라이브 비트에 적합함.

- 1/4" 외부 육각 드라이브가 있는 비트용 초소형 비트홀딩 스크루드라이버
- 손잡이에 통합된 래칫 메커니즘
- 가는 이가 있는 통합형 래칫은 빠르고 안전한 작업을 보장해 줍니다
- 높은 작업 속도: 래칫 메커니즘은 스크루드라이빙하는 동안 "돌리기"에도 사용할 수 있다
- 직관적이고 인체공학적으로 시계 방향/시계 반대 방향 또는 영점 위치로 전환할 수 있음
- 비트 장착 장치의 강력한 영구 자석이 비트를 단단히 고정함
- 범용 홀더, DIN ISO 1173-C 6.3 규격에 따라 제조된 1/4" 육각 헤드 드라이브 비트 탈부착에 적합
- 다중 재질의 Kraftform Plus 손잡이로 빠르고 인체공학적인 나사 작업 가능
- 자성

838 RA S 래칫 기능이 있는 1/4" Kraftform 비트홀딩 스크루드라이버



	EAN							
Code	4013288		mm	mm				
05051492001	229731	1/4"	102	84				1



놀라운 소형 다기능 공구 Rapidaptor



스테인리스 비트를 위한 고품질 홀더로 외부 녹 및 부식 발생을 방지. 특수 공구 없이 Rapidaptor 신속 분리 척(물림식)으로 빠른 비트 교체 가능. Kraftform Plus 손잡이, 인체 공학적 디자인으로 편리한 작업이 가능하여 물집이나 굳은 살 방지. 단단한 그립면으로 작업 속도를 높이고, 부드러운 면을 통해 높은 토크 전달.

1/4" DIN ISO 1173-C 6,3 & E 6,3 (ISO 1173) 육각 헤드 드라이브 비트와 사용하기에 적합.

- 녹이 발생하는 것을 확실하게 막아주는 솔루션은 바로 스테인리스 나사에 스테인리스 공구를 더하는 것
- Rapidaptor 신속 분리 척(물림식)을 탑재한 스테인리스 비트 핸드홀더
- 자석처럼 비트를 안전하게 고정
- 신속한 비트 교체
- 양방향으로 회전이 가능한 커버는 전공 공구를 이끔

Kraftform Stainless - 부식 방지용 스테인리스

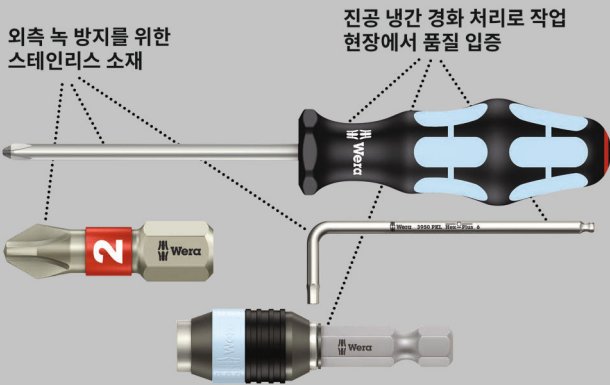

3816 R 비트홀딩 스크류드라이버, Rapidaptor 신속 분리 척 포함, 스테인리스



	EAN						
Code	4013288		mm				
05051465001	127570	1/4"	119				5

817 R 비트홀딩 스크류드라이버, Rapidaptor 신속 분리 척 포함

고품질 비트홀더. 898/4 콤비네이션 비트 홀더, 1/4" 인치 x 50 mm 특수 공구 없이 Rapidaptor 신속 분리 척(물림식)으로 빠른 비트 교체 가능.

강력한 자석으로 비트를 확실하게 고정. Kraftform Plus 손잡이, 인체 공학적 디자인으로 편리한 작업이 가능하여 물집이나 굳은 살 방지. 단단한 그립면으로 작업 속도를 높이고, 부드러운 면을 통해 높은 토크 전달.

1/4" DIN ISO 1173-C 6,3 & E 6,3 (ISO 1173) 육각 헤드 드라이브 비트와 사용하기에 적합.

- 안으로 집어넣을 수 있는 삽입형 블레이드(날)

817 R 비트홀딩 스크류드라이버, Rapidaptor 신속 분리 척 포함



	EAN						
Code	4013288		mm				
05051482001	103130	1/4"	133				2

817 R SB 비트홀딩 스크류드라이버, Rapidaptor 신속 분리 척 포함



	EAN						
Code	4013288		mm				
05073541001	106025		817 R			1x 1/4"x133	1

816 R 비트홀딩 스크류드라이버, Rapidaptor 신속 분리 척 포함



	EAN							
Code	4013288		mm					
05051462001	099617	1/4"	119					5

816 R SB 비트홀딩 스크류드라이버, Rapidaptor 신속 분리 척 포함



	EAN							
Code	4013288							
05073540001	106032		816 R					1
			1x 1/4"x119					

813 R 비트홀딩 스크류드라이버, Rapidaptor 신속 분리 척 포함



	EAN							
Code	4013288		mm					
05051272001	103123	1/4"	90					2

393 S 비트 홀딩 스크류드라이버, 엑스트라 슬림 & 플렉서블 샤프트

유연한 샤프트를 장착하여 접근이 어려운 작업환경에 적합한 스크류드라이버, 매우 슬림한 비트 홀더로 좁은 작업공간에서 다양한 나사 팁(끝부분) 형상 구동 가능.

다중 재질의 Kraftform Plus 손잡이로 작업 속도를 높이고 인체공학적으로 나사 작업 가능. 육각 형태로 작업장 내 굴러다니는 방지(안티 롤 방지 기능).

- 유연한 샤프트
- 잠금 구조로 안전한 비트 홀딩 기능 탑재. 강력한 영구 자석 포함
- 1/4" DIN 3126, ISO 1173-C 6,3 & E 6,3 외측 육각 드라이브 비트와 사용하기에 적합한 스테인리스 홀더
- 다중 재질의 Kraftform Plus 손잡이로 빠르고 인체공학적인 나사 작업 가능

393 S 비트 홀딩 스크류드라이버, 엑스트라 슬림 & 플렉서블 샤프트



	EAN							
Code	4013288		mm	mm				
05028161001	217660	1/4"	173,5	98	6 53/64"			5

392 비트홀딩 스크류드라이버, 플렉서블 샤프트

유연한 샤프트를 장착한 Wera의 고품질 비트 홀더. 다중 재질의 Kraftform Plus 손잡이로 작업 속도를 높이고 인체공학적인 나사 작업 가능. Kraftform Plus: 단단한 그림면으로 작업 속도를 높이고, 부드러운 면을 통해 높은 토크 전달.

신속 분리 척으로 빠른 비트 교체 가능, 육각 형태의 안티 롤 기능으로 공구가 작업장 내에서 굴러다니는 것을 방지.

1/4" DIN ISO 1173-C 6.3 육각 비트 인서트에 적합.

- 유연한 샤프트 및 신속 분리 척(물림쇠)을 장착한 비트 홀더
- 유연한 원형 블레이드(날)

392 비트홀딩 스크류드라이버, 플렉서블 샤프트



	EAN							
Code	4013288		mm	mm				
05028160001	041418	1/4"	177	98	7"			5

813 비트홀딩 스크류드라이버

- 1/4" 육각 드라이브 비트용 비트 홀더
- 자성

813 비트홀딩 스크류드라이버



	EAN	●	⌋	⌋			
Code	4013288		mm	mm			
0500888001	175656	1/4"	78	68			3

812/1 비트홀딩 스크류드라이버, 강력한 자성

- 크롬 도금처리된 육각 블레이드(날)
- 스테인리스 커버로, 비트와 나사를 안전하게 고정시키는 자석 포함

812/1 비트홀딩 스크류드라이버, 강력한 자성



	EAN	●	⌋	⌋	⊘	⌋	
Code	4013288		mm	mm	mm		
05051205001	012272	1/4"	120	112	10,5	4 3/4"	2

811/1 주먹 비트홀딩 스크류드라이버, 자성

작은 사이즈 비트 홀딩 스크류드라이버 손잡이로, 블레이드(날)이 짧아 나사에 접근하기 어려운 곳에서 작업 시 적합.

DIN ISO 1173-C 6.3 및 Wera 커넥션 시리즈 1에 따라 제조된 1/4" 외측 육각 드라이브 비트 고정에 적합. 강력한 영구 자석을 장착하여 크고 무거운 나사 고정에도 적합.

두 가지 재료로 된 Kraftform 손잡이는 단단한 부분과 부드러운 부분으로 이루어져 있어 그립감이 뛰어난 동시에 작업 정확도를 높여줌.

육각 형태로 작업장 내 굴러다니 방지(안티롤 방지 기능).

- 짧고 컴팩트한 형태로 제한된 공간에서 사용하기 적합
- 정밀한 작업을 위한 인체공학적인 두 가지 재료의 Kraftform 손잡이
- 육각 형태의 안티롤 기능으로 공구가 작업공간에서 굴러다니는 것을 방지
- 손쉬운 나사 배치 작업을 위한 자성 비트 핸드홀더
- 1/4" DIN ISO 1173-C 6.3 비트용

811/1 주먹 비트홀딩 스크류드라이버, 자성



	EAN	●	⌋	⌋	⌋		
Code	4013288		mm	mm			
0500888001	212375	1/4"	10	54	3/8"		2

810/1 비트홀딩 스크류드라이버, 고정 링

- 1/4" 육각 드라이브 비트용 비트 홀더, 고정링 포함

810/1 비트홀딩 스크류드라이버, 고정 링



	EAN	●	⌋	⌋	⊘	⌋	
Code	4013288		mm	mm	mm		
05051005001	012258	1/4"	120	112	10,5	4 3/4"	2

Kraftform Kompakt Vario, 라쳇 기능 탑재

고품질 비트홀더. 라쳇 포함: 낮은 역회전 각도를 위한 미세 톱니 디자인 적용, 라쳇(방향조정) 링을 조절하여 오른쪽, 왼쪽 방향 라쳇 기능 탑재, 일반 드라이버처럼 고정식으로도 사용 가능, 최대 토크 50 NM. 특수 공구 없이 Rapidaptor 신속 분리 척(물림식)으로 빠른 비트 교체 가능. 강력한 자석으로 비트를 확실하게 고정.

Kraftform Plus 손잡이, 인체 공학적 디자인으로 편리한 작업이 가능하여 물집이나 굳은 살 방지. 단단한 그림면으로 작업 속도를 높이고, 부드러운 면을 통해 높은 토크 전달.

1/4" DIN ISO 1173-C 6,3 & E 6,3 (ISO 1173) 육각 헤드 드라이브 비트와 사용하기에 적합.

- Rapidaptor 기술로 빠르게 비트를 교체할 수 있는 라쳇
- 낮은 역회전 각도를 위해 미세 톱니 구조를 탑재한 라쳇
- 방향조정 링(좌우로 방향조정, 고정식)
- 최대 토크 50 Nm
- 다종 재료의 Kraftform Plus 손잡이로 빠르고 인체공학적인 나사 작업 가능

816 RA 라쳇 스크류드라이버



	EAN								
Code	4013288		mm						
05051461001	156280	1/4"	142,0						1

¹⁾ 중단된 항목입니다. 2025년 6월 1일부터 새 버전을 사용할 수 있습니다.

Kraftform Kompakt 60 RA



	EAN								
Code	4013288								
05051040001	155290								1
	816 RA								
	1x 1/4"x142,0								
	851/4 Z PH								
	1x PH 1x89; 1x PH 2x89; 1x PH 3x89 ¹⁾								
	855/4 Z PZ								
	1x PZ 1x89; 1x PZ 2x89; 1x PZ 3x89 ¹⁾								
	867/4 Z TORX® B0								
	1x TX 10x89; 1x TX 15x89; 1x TX 20x89; 1x TX 25x89; 1x TX 30x89								
	800/4 Z								
	1x 1,0x5,5x89								
	840/4 Z Hex-Plus								
	1x 3,0x89; 1x 4,0x89; 1x 5,0x89; 1x 6,0x89 ¹⁾								

¹⁾ 육각형 칼날

²⁾ 중단된 항목입니다. 2025년 6월 1일부터 새 버전을 사용할 수 있습니다.

Kraftform Kompakt 60 RA, 인치 타입



	EAN								
Code	4013288								
05051041001	155306								1
	816 RA								
	1x 1/4"x142,0								
	851/4 Z PH								
	1x PH 1x89; 1x PH 2x89; 1x PH 3x89 ¹⁾								
	867/4 Z TORX® B0								
	1x TX 10x89; 1x TX 15x89; 1x TX 20x89; 1x TX 25x89; 1x TX 30x89								
	800/4 Z								
	1x 1,0x5,5x89								
	840/4 Z Hex-Plus								
	1x 3/32"x89; 1x 1/8"x89; 1x 5/32"x89; 1x 3/16"x89								
	868/4 Z Square-Plus								
	1x # 1x89; 1x # 2x89; 1x # 3x89								

¹⁾ 육각형 칼날

²⁾ 중단된 항목입니다. 2025년 6월 1일부터 새 버전을 사용할 수 있습니다.

80 RA Vario 라쳇 스크류드라이버

라쳇, 낮은 역회전 각도를 위한 미세 톱니 디자인 적용, 라쳇 (방향조정) 링을 조절하여 오른쪽, 왼쪽 방향 라쳇 기능 탑재, 일반 드라이버처럼 고정식으로도 사용 가능, 최대 토크 50 Nm, Kraftform Plus 손잡이, 인체 공학적 디자인으로 편리한 작업이 가능하여 물집이나 굳은 살 방지.

단단한 그림면으로 작업 속도를 높이고, 부드러운 면을 통해 높은 토크 전달.

- Wera 6 mm Vario 손잡이용 Vario 라쳇 스크류드라이버
- 낮은 역회전 각도를 위해 미세 톱니 구조를 탑재한 라쳇
- 방향조정 링(좌우로 방향조정, 고정식)
- 최대 토크 50 Nm
- 단단한 그림면으로 작업 속도를 높이고, 부드러운 면을 통해 높은 토크 전달

80 RA Vario 라쳇 스크류드라이버



	EAN								
Code	4013288	mm	mm						
05002901001	156242	6	115,0						1

¹⁾ 중단된 항목입니다. 2025년 6월 1일부터 새 버전을 사용할 수 있습니다.

Kraftform Kompakt Vario RA SB



Code	EAN		
05073665001	4013288 156266		1
		○ 80 RA 1x 6x115,0	
		⊕ 85 1x PH 1xPH 2x175	
		⊕ 86 1x PZ 1xPZ 2x175	
		⊕ 87 1x TX 10xTX 15x175; 1x TX 20xTX 25x175	
		⊕ 81 1x 0,6x4,0x1,0x6,0x175	
		○ 84 1x 4x5x175 ¹⁾	

¹⁾ 볼타입 미포함.

²⁾ 중단된 항목입니다. 2025년 6월 1일부터 새 버전을 사용할 수 있습니다.

Kraftform Kompakt 피스틀 RA

빠른 작업 속도 및 인체공학적 나사 작업 위한 다중 재질 Kraftform 피스틀 손잡이 탑재 Wera(베라) 소형 공구.

손잡이에 통합된 탄창(비트창). 라쳇 포함: 작은 반환각 8°의 미세한 톱니, 방향조정링 (오른쪽, 고정, 왼쪽), 최대 50 Nm 까지 가능한 토크; 육각 블레이드(날) 탑재 ¼" 육각 소켓 탈부착 및 Rapidaptor 기술, 자성 있음.

PH 비트류 6종, DIN ISO 1173-D 6.3에 따른 홀더에 맞는 길이 25mm의 PZ 및 별(톡스). 벨트에 착용 가능한 실용적인 홀스터(보관집) 제공.

- 미세 톱니 구조로 역회전 각도는 8°에 불과
- 사용이 간편한 방향 조정 링
- Rapidaptor 기술이 적용된 신속 분리 척(물림쇠)
- 나사를 안전하게 고정시키는 자석 포함
- 최적의 지렛대 효과를 위한 다중 재질의 Kraftform 피스틀 손잡이

Kraftform Kompakt 피스틀 RA



Code	EAN		
05051030001	4013288 180360		1
		814 RA 1x ¼"	
		⊕ 851/1 Z PH 1x PH 1x25; 1x PH 2x25	
		⊕ 855/1 Z PZ 1x PZ 1x25; 1x PZ 2x25	
		⊕ 867/1 TORX® 1x TX 20x25; 1x TX 25x25	

²⁾ 중단된 항목입니다. 2025년 6월 1일부터 새 버전을 사용할 수 있습니다.

Kraftform Kompakt 피스틀 RA 4



Code	EAN		
05051031001	4013288 187406		1
		814 RA 1x ¼"	
		⊕ 851/1 BTZ PH 1x PH 1x25; 1x PH 2x25	
		⊕ 855/1 BTZ PZ 1x PZ 1x25; 1x PZ 2x25	
		⊕ 867/1 TORX® BTZ 1x TX 20x25; 1x TX 25x25	
		⊕ 851/4 Z PH 1x PH 1x89; 1x PH 2x89	
		⊕ 855/4 Z PZ 1x PZ 1x89; 1x PZ 2x89	
		⊕ 867/4 Z TORX® 1x TX 20x89; 1x TX 25x89	

²⁾ 중단된 항목입니다. 2025년 6월 1일부터 새 버전을 사용할 수 있습니다.

Kraftform Kompakt 27 RA 1 SB

빠른 작업 속도 및 인체공학적 나사 작업 위한 다중 재질 Kraftform 손잡이 탑재 Wera(베라) 소형 공구.

손잡이에 통합된 탄창(비트창), 라쳇 포함: 작은 반환각용 미세한 톱니, 방향조정링 (오른쪽, 고정, 왼쪽), 최대 50 Nm 까지 가능한 토크; 육각 블레이드(날) 탑재 1/4" 육각 소켓 탈부착, 스테인리스 커버, 강한 영구 자석.

- Kraftform Kompakt, 높은 작업 속도를 위한 라쳇 기능 탑재
- 공구가 작업장 내에서 굴러다니는 것을 방지하는 안티 롤 기능 및 통합된 탄창(비트창)을 탑재한 다중 재질의 Kraftform
- 낮은 역회전 각도를 위한 미세 톱니 구조, 방향조정 링을 조절하여 오른쪽, 왼쪽 방향 라쳇 기능 탑재, 일반 드라이버처럼 고정식으로도 사용 가능
- 최대 토크 50 Nm
- 1/4" 육각 소켓 탈부착이 가능한 육각 블레이드(날), 스테인리스 커버, 비트를 안전하게 고정시키는 자석 포함

Kraftform Kompakt 27 RA 1 SB

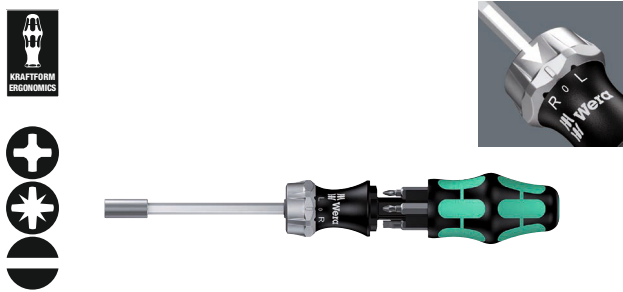

Code	EAN			
05073660001	156051			1
		+	851/1 Z PH 1x PH 1x25; 1x PH 2x25	
		+	855/1 Z PZ 1x PZ 1x25; 1x PZ 2x25	
		-	800/1 Z 1x 1,0x5,5x25; 1x 1,2x6,5x25	

* 중단된 항목입니다. 2025년 6월 1일부터 새 버전을 사용할 수 있습니다.

Kraftform Kompakt 27 RA 2 SB



Code	EAN			
05073661002	156068			1
		+	851/1 Z PH 1x PH 1x25; 1x PH 2x25	
		-	800/1 Z 1x 1,0x5,5x25; 1x 1,2x6,5x25	
		□	868/1 Z 1x # 1x25; 1x # 2x25	

* 중단된 항목입니다. 2025년 6월 1일부터 새 버전을 사용할 수 있습니다.

88/1 Vario 세트

11종 Vario 세트, 손잡이 및 블레이드(날) 포함 항상 손이 닿기 쉽고 공구를 안전하게 보관 가능한 실용적인 벨트 파우치 포함. 물집 및 굳은살 걱정 없는 인체공학적이고 편안한 작업 위한 Kraftform 그립.

빠른 작업 속도를 위한 경질 그립 영역 및 높은 토크 전달을 위한 연질 영역. 작업장에서의 굴러다님 방지용 육각 안티롤 기능. 통합된 육각 볼스터로 개구나 링 스패너와 함께 사용해도 높은 토크 가능.

이중 블레이드(날)은 고품질 비트 재질로 제작되어 특히 견고함. Wera(베라) 블랙포인트 팁(끝부분) 블레이드(날)로 완벽한 체결 및 최적화된 부식 방지 가능.

- Vario 세트는 손잡이 및 콤비네이션 블레이드(날) 10종으로 구성
- 단단한 그립면으로 작업 속도를 높이고, 부드러운 면을 통해 높은 토크 전달
- 크롬 처리한 육각 블레이드(날) 소재, 6 mm
- 블랙포인트 팁은 나사가 원심력에 의해 미끄러져 빠져 나오는 것을 방지하며 공구를 녹 및 부식으로부터 보호함
- 견고한 벨트 파우치

88/1 Vario 세트



Code	EAN			
05002990001	000675			1
		●	80 1x 6x98	
		+	85 1x PH 1xPH 2x175	
		+	86 1x PZ 1xPZ 2x175	
		+	87 1x TX 10xTX 15x175; 1x TX 20xTX 25x175; 1x TX 30xTX 40x175	
		-	81 1x 0,6x4,0x1,0x6,0x175; 1x 0,8x5,0x1,2x7,0x175	
		○	84 1x 4x4x175; 1x 5x5x175; 1x 6x6x175	

80 Vario 핸들

- Kraftform 손잡이, 10mm 육각 지지대(볼스터) 포함
- 6 mm Vario 블레이드(날) 및 Vario 어댑터에 삽입하기에 적합

80 Vario 핸들



	EAN						
Code	4013288	mm	mm	mm			
05002900001	000460	6	10	98			5

95 Vario 날 전용 T형 손잡이

T형 손잡이 스크류드라이버: 손 형태에 맞게 설계된 손잡이로 어려운 나사 체결 및 해체 작업 시에도 높은 토크 전달.

인체공학적 디자인의 손잡이는 손바닥에 잘 감기며 손가락은 부드러운 손잡이 머리 부분에 장착하여 안전한 작업 가능.

손바닥 전체가 손잡이에 닿아 손과 손잡이 사이 마찰 손실을 방지.

- T형 손잡이 스크류드라이버는 어려운 나사 체결 및 해체 작업 시에도 높은 토크를 전달
- 손가락 홈이 있는 인체공학적 디자인을 적용한 두 가지 재질의 손잡이로 그립감이 뛰어나 힘을 최대한 전달하고 작업 피로도를 최소화함
- 6 mm Vario 블레이드(날) 및 어댑터용 Vario T형 손잡이

95 Vario 날 전용 T형 손잡이



	EAN						
Code	4013288	mm	mm	mm	mm		
05023400001	208446	6	60	44	100	2 23/64"	2

830 Vario 비트 홀더 어댑터

- 신속 분리 척(몰림쇠)을 장착한 Vario 홀더용 Vario 어댑터 블레이드(날)
- 1/4" 육각 머리 드라이브 비트를 탈부착할 때 적합
- 1/4" 신속 분리 척(몰림쇠), 강력한 자석 포함

830 Vario 비트 홀더 어댑터



	EAN						
Code	4013288	mm	mm	mm			
05051835001	012425	1/4"	6	165	6 9/16"		2

91 Vario 연장대

- Vario 블레이드(날) 및 어댑터용 Vario 연장대
- 크롬 도금 처리한 육각 소재, 6 mm

91 Vario 연장대



	EAN						
Code	4013288	mm	mm	mm			
05003210001	000804	6	6	175	7"		2

712 Vario 소켓 어댑터

- 소켓용

712 Vario 소켓 어댑터



	EAN						
Code	4013288		mm	mm			
05040001001	006165	1/4"	6	175	7"		2

81 일자 나사용 콤비네이션 블레이드

Vario 손잡이에 적용하는 콤비네이션 블레이드(날), 고급 비트 재질의 양구 블레이드(날)로, 뛰어난 내구성 실현.

블레이드(날) 끝을 Wera 블랙포인트로 가공하여 나사가 원심력에 의해 미끄러져 빠져 나오는 것을 방지하며 녹 및 부식으로부터 보호.

81 일자 나사용 콤비네이션 블레이드



	EAN	↓	↓	↓	↓	⬡	⬡	⊠
Code	4013288	mm	mm	mm	mm	mm	mm	
05002910001	000477	0,6	4,0	1,0	6,0	6	175	5
05002913001	000484	0,8	5,0	1,2	7,0	6	175	5

82 일자/필립스 나사용 콤비네이션 블레이드(날)



	EAN	+	↓	↓	⬡	⬡	⬡	⊠
Code	4013288		mm	mm	mm	mm		
05002920001	000491	PH 1	0,6	4,0	6	175	7"	5
05002923001	000507	PH 2	1,0	6,0	6	175	7"	5
05002926001	000514	PH 3	1,2	7,0	6	175	7"	5

83 필립스/포지드리브 나사용 콤비네이션 블레이드(날)



	EAN	+	✦	⬡	⬡	⬡	⊠
Code	4013288			mm	mm		
05002930001	000521	PH 1	PZ 1	6	175	7"	5
05002933001	000538	PH 2	PZ 2	6	175	7"	5

84 육각 소켓 나사용 콤비네이션 블레이드(날)



	EAN	⬡	⬡	⬡	⬡	⬡	⊠
Code	4013288			mm	mm		
05002936001	000545	2,5	2,5	6	175	7"	5
05002938001	000552	3	3	6	175	7"	5
05002940001	000569	4	4	6	175	7"	5
05002943001	000576	5	5	6	175	7"	5
05002948001 ¹⁾	155436	4	5	6	175	7"	5
05002946001	000583	6	6	6	175	7"	5

¹⁾ 불타입 미포함

85 필립스 나사용 콤비네이션 블레이드



	EAN	+	+	⬡	⬡	⬡	⊠
Code	4013288			mm	mm		
05002950001	000590	PH 1	PH 2	6	175	7"	5

86 콤비네이션 블레이드포지드리브 나사



	EAN	✦	✦	⬡	⬡	⬡	⊠
Code	4013288			mm	mm		
05002960001	000606	PZ 1	PZ 2	6	175	7"	5
05140310001	000613	PZ 2	PZ 3	6	175	7"	5

87 별(특스) 나사용 날 모음



	EAN	✦	✦	⬡	⬡	⬡	⊠
Code	4013288			mm	mm		
05002966001	000620	TX 6	TX 8	6	175	7"	5
05002968001	000637	TX 7	TX 9	6	175	7"	5
05002970001	000644	TX 10	TX 15	6	175	7"	5
05002973001	000651	TX 20	TX 25	6	175	7"	5
05002976001	000668	TX 30	TX 40	6	175	7"	5

68 사각 소켓 헤드 나사용 스크류드라이버



	EAN	⬡	⬡	⬡	⬡	⬡	⊠
Code	4013288			mm	mm		
05002980001	100061	#1	#2	6	175	7"	5



워크샵 트롤리 및 폼 인서트



9700 Tool Rebel 워크샵 트롤리 1

Tool Rebel 디자인의 독점 워크샵 트롤리 5개의 플랫폼 드로워 및 2개의 하이 드로워로 이동성을 갖춘 충분한 공구와 재질 정리 공간을 보장합니다.

이중 벽면 디자인과 전체 바디가 완전히 용접된 구조로 매우 견고한 디자인을 자랑합니다. 워크샵에서의 일상 작업에 적합합니다.

다음 4개의 Wera 품 인서트가 장착되어 있습니다. 9710 품 인서트 스크루드라이버 세트 1, 9720 품 인서트 8000 A Zyklop 래칫 세트 1, 9731 품 인서트 6003 Joker 링 스페너 세트 1, 9740 품 인서트 L-키 세트 1.

- Tool Rebel 디자인의 독점 워크샵 트롤리
- 이중 벽 디자인 덕분에 매우 견고한 디자인
- 드로워 7개(플랫 5개, 하이 2개) - 플랫 드로워 2개에는 품 인서트와 공구(예: Zyklop Speed 래칫 및 액세서리, Joker 스페너, Kraftform 스크루드라이버, L-키)가 장착되어 있음
- 크기 플랫 드로워(너비 x 높이 x 깊이): 522 x 81 x 398mm
- 하이 드로워 크기(너비 x 높이 x 깊이): 522 x 166 x 398mm
- 볼 베어링 텔레스코픽 슬라이드가 장착된 100% 드로워 풀아웃, 자동 닫힘
- 모든 드로워는 정교하고 개별적으로 레이어됨
- 드로워 스톱 덕분에 기울어져 넘어갈 위험 최소화 - 드로워 하나만 열려 있을 수 있음, 여러 드로워의 동시 풀아웃 없음
- 양 측면에 스퀘어 헤드 보링이 있음
- 화학기상이 없는 견고한 고품질 품 인서트
- 품 인서트에서 공구를 최대한 제거할 수 있는 데 가장 적합함

9700 Tool Rebel 워크샵 트롤리 1



Code	EAN		
	4013288		
05150130001	225085		1
1x 9710			
품 인서트 스크루드라이버 세트 1			
		932 A 1x 1.0x5.5x100; 1x 1.2x7.0x125	
		350 1x PH 1x80; 1x PH 2x100; 1x PH 3x150	
		350 PH 주먹 1x PH 2x25	
		355 1x PZ 1x80; 1x PZ 2x100	
		335 1x 0.8x4.0x100; 1x 1.0x5.5x125	
		334 1x 1.2x6.5x150	
		335 주먹/카뷰레터 스크루드라이버 1x 1.0x5.5x24.5	
		2050 Micro 1x PH 0x40 ¹⁾	
		2035 Micro 1x 0.40x2.5x80	
		160 i VDE 1x 0.4x2.5x80 ²⁾ ; 1x 0.6x3.5x100 ²⁾	
		1441 1x 4.5-6.0x41.0	
		1442 1x 6,0-8,5x41.0	
		9810 1x 344,0x30,0x392,0 ³⁾	

1x 9720 폼 인서트 8000 A Zyklop 1/4" 래치 세트 1	
○	8000 A 1x 1/4"x152.0
●○	8794 LA 1x 1/4"x150.0
●○	8794 SA 1x 1/4"x75.0
●○	8795 A 1x 1/4"x35.5
●○	8794 A 1x 1/4"x56.0
●	8790 HMA 1x 4.0x23.0; 1x 4.5x23.0; 1x 5.0x23.0; 1x 5.5x23.0; 1x 6.0x23.0; 1x 7.0x23.0; 1x 8.0x23.0; 1x 9.0x23.0; 1x 10.0x23.0; 1x 11.0x23.0; 1x 12.0x23.0; 1x 13.0x23.0; 1x 14.0x23.0; 1x 15.0x23.0
✳	8767 A HF 1x TX 8x28,0; 1x TX 9x28,0; 1x TX 10x28,0; 1x TX 15x28,0; 1x TX 20x28,0; 1x TX 25x28,0; 1x TX 27x28,0; 1x TX 30x28,0; 1x TX 40x28,0
○	8740 A HF 1x 3.0x28,0; 1x 4.0x28,0; 1x 4.0x100,0; 1x 5.0x28,0; 1x 5.0x100,0; 1x 6.0x28,0; 1x 6.0x100,0; 1x 8.0x28,0; 1x 8.0x100,0
	9820 1x 172,0x30,0x392,0 ³⁾
1x 9731 폼 인서트 6003 Joker 세트 1	
	6003 Joker 1x 6x105; 1x 7x110; 1x 8x115; 1x 9x120; 1x 10x125; 1x 11x135; 1x 12x148; 1x 13x160; 1x 14x167; 1x 15x174; 1x 16x182; 1x 17x190; 1x 18x210; 1x 19x230; 1x 20x230; 1x 21x260; 1x 22x260; 1x 24x280
	병따개 1x 145
	9831 1x 344,0x30,0x392,0 ³⁾
1x 9740 폼 인서트 L-키 세트 1	
1x 950/9 Hex-Plus Multicolour 1	
○	950 SPKL Multicolour 1x 1.5x90; 1x 2.0x101; 1x 2.5x112; 1x 3.0x123; 1x 4.0x137; 1x 5.0x154; 1x 6.0x172; 1x 8.0x195; 1x 10.0x224
1x 967/9 TX XL Multicolour 1	
✳	967 SXL TORX® Multicolour 1x TX 8x90; 1x TX 9x101; 1x TX 10x112
✳	967 SPKXL TORX® Multicolour 1x TX 15x123; 1x TX 20x137; 1x TX 25x154; 1x TX 27x172; 1x TX 30x195; 1x TX 40x224
	1x 9500 자화기/탈자기 SB 1x 64,6
	1x STABILA® 포켓 테이프 측정 BM 100, 3m, 항목 19570
	1x 9840 1x 172,0x30,0x392,0 ³⁾
¹⁾ JCIS 0 (일본 카메라 산업 표준)에 따라 변경된 사이즈 0 ²⁾ 레이저팁 미포함 ³⁾ 주의: 이 폼 인서트는 워크샵 트롤리 이전 모델 05501051001에는 맞지 않습니다.	

9710 폼 인서트 스크루드라이버 세트 1

견고한 폼 인서트, 누락된 부품을 빠르게 식별하기 위한 2색 지정, Tool Rebel 워크샵 트롤리에 적합함, Wera Kraftform 스크루드라이버 16개(워크샵, VDE, 치셀드라이버, Micro) 및 나사 그리퍼 2개를 갖추고 있음.

- 견고한 폼 인서트, 각 공구는 각자 자리가 있음, 2색 지정, 공구가 없어도 빠르게 눈치챌 수 있음
- 화학기상이 없는 견고한 고품질 폼 인서트
- 폼 인서트에서 공구를 최대한 제거할 수 있는 데 가장 적합함
- 방수 기능, 내구성, 낮은 유지 관리 및 손쉬운 세척
- 먼지와 충격으로부터 공구 보호
- 높은 작업 속도를 위한 딱딱한 구역이 있는 Kraftform Plus 스크루드라이버 8개, 높은 토크 전이를 위한 부드러운 손잡이 구역
- 최대 1,000V로 안전하게 작업하기 위해 절연된 블레이드가 있는 Kraftform Plus VDE 스크루드라이버 2개
- 빠른 회전을 위해 돌아가는 캡이 있는 Kraftform Micro 스크루드라이버 2개
- 닿기 힘든 구역을 위한 짧은 블레이드가 장착된 Stubby 스크루드라이버 2개
- 나사 그리퍼 2개(나사 그리핑 기능이 있는 부착 장치 공구)
- 너비 x 높이 x 깊이: 공구 미포함 344 x 30 x 392mm, 공구 포함 344 x 47 x 392mm

9710 폼 인서트 스크루드라이버 세트 1

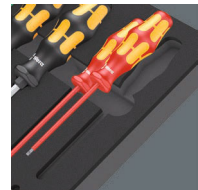
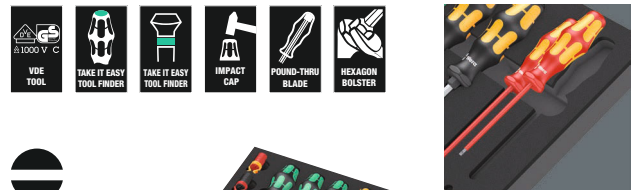

Code	EAN		
05150101001	4013288 225122		1
		●	932 A 1x 1,0x5,5x100; 1x 1,2x7,0x125
		✳	350 1x PH 1x80; 1x PH 2x100; 1x PH 3x150
		✳	350 PH 주먹 1x PH 2x25
		✳	355 1x PZ 1x80; 1x PZ 2x100
		●	335 1x 0,8x4,0x100; 1x 1,0x5,5x125
		●	334 1x 1,2x6,5x150
		●	335 주먹/카뷰레터 스크루드라이버 1x 1,0x5,5x24,5
		✳	2050 Micro 1x PH 0x40 ¹⁾
		●	2035 Micro 1x 0,40x2,5x80
		●	160 i VDE 1x 0,4x2,5x80 ²⁾ ; 1x 0,6x3,5x100 ²⁾
			1441 1x 4,5-6,0x41,0
			1442 1x 6,0-8,5x41,0
			9810 1x 344,0x30,0x392,0 ³⁾

- ¹⁾ JCIS 0 (일본 카메라 산업 표준)에 따라 변경된 사이즈 0
- ²⁾ 레이저팁 미포함
- ³⁾ 주의: 이 폼 인서트는 워크샵 트롤리 이전 모델 05501051001에는 맞지 않습니다.

9711 폼 인서트 VDE 스크루드라이버 세트 1

- 최대 1,000V에서 안전한 작업을 위한 절연 블레이드 탑재 스크루드라이버, 그중 5개는 더 낮은 로우라임 나사를 위해 블레이드 직경이 줄어듸었음
- 나사 그리퍼 2개(나사 그리핑 기능이 있는 부착 장치 공구)
- 너비 x 높이 x 길이: 공구 미포함 344 x 30 x 392mm, 공구 포함 344 x 46 x 392mm

9711 폼 인서트 VDE 스크루드라이버 세트 1

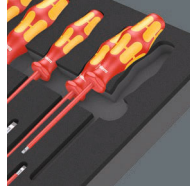

Code	EAN		
05150102001	4013288 225320		1
		162 iS PH VDE 1x PH 1x80; 1x PH 2x100	
		165 iS PZ VDE 1x PZ 1x80; 1x PZ 2x100	
		165 i PZ/S VDE 1x # 2x100	
		160 i VDE 1x 0,4x2,5x80 ¹⁾ ; 1x 0,8x4,0x100; 1x 1,0x5,5x125	
		160 iS VDE 1x 0,6x3,5x100	
		167 i TORX® VDE 1x TX 10x80; 1x TX 15x80; 1x TX 20x80; 1x TX 25x100; 1x TX 30x100	
		1440 1x 4,5-6,0x41,0	
		1442 1x 6,0-8,5x41,0	
		9811 1x 344,0x30,0x392,0 ²⁾	

¹⁾ 레이저팁 미포함

²⁾ 주의: 이 폼 인서트는 워크샵 트롤리 이전 모델 05501051001에는 맞지 않습니다.

9712 폼 인서트 TORX® HF 스크루드라이버 세트 1

- 높은 작업 속도를 위한 딱딱한 구역이 있는 Kraftform Plus 스크루드라이버 6개, 높은 토크 전이를 위한 부드러운 손잡이 구역
- 빠른 회전을 위해 돌아가는 캡이 있는 Kraftform Micro 스크루드라이버 4개
- 특히 높은 조임 및 루즈닝 모멘트의 전송에 적합한 T자형 손잡이 스크루드라이버 4개
- 너비 x 높이 x 길이: 공구 미포함 344 x 30 x 392mm, 공구 포함 344 x 45 x 392mm

9712 폼 인서트 TORX® HF 스크루드라이버 세트 1



Code	EAN		
05150103001	4013288 225283		1
		367 TORX® HF 1x TX 8x60; 1x TX 9x60; 1x TX 10x80; 1x TX 15x80; 1x TX 20x100; 1x TX 25x100	
		2067 TORX® HF Micro 1x TX 4x40; 1x TX 5x40; 1x TX 6x40; 1x TX 7x60	
		467 TORX® HF 1x TX 20x100; 1x TX 25x100; 1x TX 30x200; 1x TX 40x200	
		9812 1x 344,0x30,0x392,0 ¹⁾	

¹⁾ 주의: 이 폼 인서트는 워크샵 트롤리 이전 모델 05501051001에는 맞지 않습니다.

9713 폼 인서트 헥스 스크루드라이버 세트 1

- 높은 작업 속도를 위한 딱딱한 구역이 있는 Kraftform Plus 스크루드라이버 4개, 높은 토크 전이를 위한 부드러운 손잡이 구역, 그중 2개는 돌출 스퀘드 로드용 중공축이 있음
- 빠른 회전을 위해 돌아가는 캡이 있는 Kraftform Micro 스크루드라이버 3개
- 특히 높은 조임 및 루즈닝 모멘트의 전송에 적합한 T자형 손잡이 스크루드라이버 5개, 육각 소켓 나사를 위한 홀딩 기능 포함
- 헥스 플러스 프로파일 포함(육각 소켓 나사의 원통 방향이 바뀌지 않도록 방지)
- 너비 x 높이 x 깊이: 공구 미포함 344 x 30 x 392mm, 공구 포함 344 x 45 x 392mm

9713 폼 인서트 헥스 스크루드라이버 세트 1

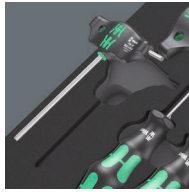

Code	EAN		
05150104001	225290		1
		○ 354 1x 3,0x75; 1x 4,0x75	
		○ 2054 Micro 1x 1,5x60; 1x 2x60; 1x 2,5x60	
		○ 454 HF 1x 4x100; 1x 5x100; 1x 6x150; 1x 8x200; 1x 10x200	
		● 395 HO 1x 10,0x90; 1x 13,0x90	
		9813 1x 344,0x30,0x392,0 ¹⁾	

¹⁾ 주의: 이 폼 인서트는 워크샵 트롤리 이전 모델 05501051001에는 맞지 않습니다.

9714 폼 인서트 치즐드라이버 스크루드라이버 세트 1

- 스크루드라이빙, 치즐링, 장부구멍 작업용 치즐드라이버 13개
- 손잡이를 통해 연장 가능한 육각 블레이드(날)
- 임팩트 캡과 지지대(볼스터)는 보다 높은 토크를 전달
- 너비 x 높이 x 깊이: 공구 미포함 344 x 30 x 392mm, 공구 포함 344 x 46 x 392mm

9714 폼 인서트 치즐드라이버 스크루드라이버 세트 1

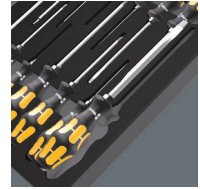

Code	EAN		
05150105001	232540		1
		⊕ 917 SPH 1x PH 1x80; 1x PH 2x100; 1x PH 3x150	
		⊕ 918 SPZ 1x PZ 1x80; 1x PZ 2x100; 1x PZ 3x150	
		● 932 A 1x 0,6x3,5x80 ¹⁾ ; 1x 0,8x4,5x90; 1x 1,0x5,5x100; 1x 1,2x7,0x125; 1x 1,6x9,0x150	
		⊗ 977 TORX® 1x TX 20x90; 1x TX 25x100	
		9814 1x 344,0x30,0x392,0	

¹⁾ 캡에 연결된 블레이드 무(없음)
²⁾ 주의: 이 폼 인서트는 워크샵 트롤리 이전 모델 05501051001에는 맞지 않습니다.



9715 폼 인서트 Wera Kraftform 마이크로 스크루드라이버 세트 1

- Kraftform Micro 스크루드라이버
- 다종 재질의 Kraftform Micro 손잡이로 빠르고 인체공학적인 나사 작업 가능
- 안티 롤 기능으로 공구가 작업장 내 굴러다니는 것을 방지; 회전캡을 탑재하여 빠른 작업 가능
- 블랙포인트 팁(끝부분)형상은 나사가 원심력에 의해 미끄러져 빠져 나오는 것을 방지하며 공구를 녹 및 부식으로부터 보호함
- 사이즈에 따른 색상 코딩으로 손쉬운 공구 찾기 가능
- 너비 x 높이 x 깊이: 공구 미포함 344 x 30 x 392mm, 공구 포함 344 x 38 x 392mm

9715 폼 인서트 Wera Kraftform 마이크로 스크루드라이버 세트 1

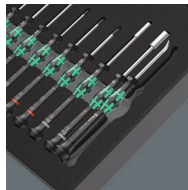

Code	EAN		
05150106001	4013288 232557		1
		⊕ 2050 Micro 1x PH 000x40 ¹⁾ 2; 1x PH 00x40 ¹⁾ 2; 1x PH 0x40 ³⁾	
		⊕ 2067 TORX® HF 1x TX 5x40; 1x TX 6x40; 1x TX 7x60; 1x TX 8x60; 1x TX 10x60	
		⊕ 2067 TORX PLUS® IPR Micro 1x 1 IPRx40 ⁴⁾	
		⊕ 2072 1x mx40	
		○ 2054 1x 0,7x40; 1x 0,9x40; 1x 1,3x40; 1x 1,5x60; 1x 2x60	
		⊖ 2035 1x 0,23x1,5x40; 1x 0,30x1,8x60; 1x 0,35x2,5x40; 1x 0,40x2,0x60; 1x 0,40x2,5x80; 1x 0,50x3,0x80	
		● 2069 1x 4,0x60; 1x 5,5x60	
		● 1429 1x 1,0x3,5x50	
		9815 1x 344,0x30,0x392,0	

¹⁾ 아시아형 필립스 나사에 맞게 최적화
²⁾ 출력측상 블레이드(날)가 명목상 10mm 들어감
³⁾ JGIS 0 (일본 카메라 산업 표준)에 따라 변경된 사이즈 0
⁴⁾ 천공 미포함
⁵⁾ 주의: 이 폼 인서트는 워크샵 트롤리 이전 모델 05501051001에는 맞지 않습니다.

9720 폼 인서트 8000 A Zyklop 1/4" 래칫 세트 1

- Zyklop Speed 래칫은 5개의 래칫 유형을 하나로 결합합니다
- 매우 높은 작업 속도를 위해 빠르게 회전하는 플라이휠 디자인의 미끄럼 방지 슬리브 포함
- 자유로이 회전하는 래칫 머리, 누름 버튼, 좌우 전환 가능
- 미세 톱니 구조로 역회전 각도는 5°에 불과
- 스크루드라이버로도 사용 가능
- 소켓, 비트 소켓, 확장 장치 및 범용 조인트가 포함된 세트
- 소켓 14개, TORX® 나사에 대한 홀딩 기능이 있는 비트 소켓 9개, 육각 소켓 나사에 대한 홀딩 기능이 있는 비트 소켓 9개
- 너비 x 높이 x 깊이: 공구 미포함 172 x 30 x 392mm, 공구 포함 172 x 40 x 392mm

9720 폼 인서트 8000 A Zyklop 1/4" 래칫 세트 1



Code	EAN		
05150110001	4013288 225139		1
		□ 8000 A 1x 1/4"x152,0	
		■ 8794 LA 1x 1/4"x150,0	
		■ 8794 SA 1x 1/4"x75,0	
		■ 8795 A 1x 1/4"x35,5	
		■ 8794 A 1x 1/4"x56,0	
		● 8790 HMA 1x 4,0x23,0; 1x 4,5x23,0; 1x 5,0x23,0; 1x 5,5x23,0; 1x 6,0x23,0; 1x 7,0x23,0; 1x 8,0x23,0; 1x 9,0x23,0; 1x 10,0x23,0; 1x 11,0x23,0; 1x 12,0x23,0; 1x 13,0x23,0; 1x 14,0x23,0; 1x 15,0x23,0	
		⊕ 8767 A HF 1x TX 8x28,0; 1x TX 9x28,0; 1x TX 10x28,0; 1x TX 15x28,0; 1x TX 20x28,0; 1x TX 25x28,0; 1x TX 27x28,0; 1x TX 30x28,0; 1x TX 40x28,0	
		○ 8740 A HF 1x 3,0x28,0; 1x 4,0x28,0; 1x 4,0x100,0; 1x 5,0x28,0; 1x 5,0x100,0; 1x 6,0x28,0; 1x 6,0x100,0; 1x 8,0x28,0; 1x 8,0x100,0	
		9820 1x 172,0x30,0x392,0 ¹⁾	

¹⁾ 주의: 이 폼 인서트는 워크샵 트롤리 이전 모델 05501051001에는 맞지 않습니다.

9721 폼 인서트 8000 B Zyklop 3/8" 래칫 세트 1

- Zyklop Speed 래칫은 5개의 래칫 유형을 하나로 결합합니다
- 매우 높은 작업 속도를 위해 빠르게 회전하는 플라이휠 디자인의 미끄럼 방지 슬리브 포함
- 자유로이 회전하는 래칫 머리, 누름 버튼, 좌우 전환 가능
- 미세 톱니 구조로 역회전 각도는 5°에 불과
- 스크류드라이버로도 사용 가능
- 소켓, 확장 장치 및 범용 조인트가 포함된 세트
- 너비 x 높이 x 깊이: 공구 미포함 172 x 30 x 392mm, 공구 포함 172 x 45 x 392mm

9721 폼 인서트 8000 B Zyklop 3/8" 래칫 세트 1



Code	EAN		
05150111001	4013288 225306		1
		8000 B 1x 3/8"x199,0	
		8794 SB 1x 3/8"x125,0	
		8794 LB 1x 3/8"x200,0	
		8795 B 1x 3/8"x50,0	
		8794 B 1x 3/8"x76,0	
		8790 HMB 1x 6,0x29,0; 1x 7,0x29,0; 1x 8,0x29,0; 1x 9,0x29,0; 1x 10,0x29,0; 1x 11,0x29,0; 1x 12,0x29,0; 1x 13,0x29,0; 1x 14,0x29,0; 1x 15,0x29,0; 1x 16,0x30,0; 1x 17,0x30,0; 1x 18,0x30,0; 1x 19,0x30,0; 1x 20,0x30,0; 1x 21,0x30,0; 1x 22,0x30,0; 1x 24,0x32,0	
		9821 1x 172,0x30,0x392,0 ¹⁾	

¹⁾ 주의: 이 폼 인서트는 워크샵 트롤리 이전 모델 05501051001에는 맞지 않습니다.

9722 폼 인서트 8000 C Zyklop 1/2" 래칫 세트 1

- Zyklop Speed 래칫은 5개의 래칫 유형을 하나로 결합합니다
- 자유로이 회전하는 래칫 머리, 누름 버튼, 좌우 전환 가능
- 미세 톱니 구조로 역회전 각도는 5°에 불과
- 소켓, 확장 장치 및 범용 조인트가 포함된 세트
- 소켓 17개, 비트 소켓 9개(육각 소켓 나사용 홀딩 기능 포함)
- 너비 x 높이 x 깊이: 공구 미포함 344 x 30 x 392mm, 공구 포함 344 x 51 x 392mm

9722 폼 인서트 8000 C Zyklop 1/2" 래칫 세트 1

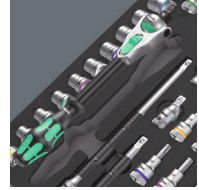

Code	EAN		
05150112001	4013288 225207		1
		8000 C 1x 1/2"x277,0	
		8794 LC 1x 1/2"x250,0	
		8794 SC 1x 1/2"x125,0	
		8795 C 1x 1/2"x69,0	
		8794 C 1x 1/2"x52,0	
		8790 HMC 1x 10,0x37,0; 1x 11,0x37,0; 1x 12,0x37,0; 1x 13,0x37,0; 1x 14,0x37,0; 1x 15,0x37,0; 1x 16,0x37,0; 1x 17,0x37,0; 1x 18,0x37,0; 1x 19,0x37,0; 1x 20,0x37,0; 1x 21,0x37,0; 1x 22,0x37,0; 1x 24,0x37,0; 1x 27,0x40,0; 1x 30,0x42,0; 1x 32,0x42,0	
		8740 C HF 1x 4,0x60,0; 1x 4,0x140,0; 1x 5,0x60,0; 1x 5,0x140,0; 1x 6,0x60,0; 1x 6,0x140,0; 1x 7,0x60,0; 1x 8,0x60,0; 1x 10,0x60,0	
		9822 1x 344,0x30,0x392,0 ¹⁾	

¹⁾ 주의: 이 폼 인서트는 워크샵 트롤리 이전 모델 05501051001에는 맞지 않습니다.



9723 폼 인서트 Zyklop B 3/8" 비트 소켓 세트 1

- 수동/전동 공구를 위한 비충격 비트 소켓
- TORX® 나사에 대한 홀딩 기능이 있는 비트 소켓 10개, 육각 소켓 나사에 대한 홀딩 기능이 있는 비트 소켓 11개, 1/4" 비트용 빠른 릴리즈 척을 갖춘 Zyklop 커넥터 1개
- 사이즈에 따른 색상 코딩으로 손쉬운 공구 찾기 가능
- 수동으로 사용 시 더 나은 그립감을 위한 하단 끝의 널링
- 단단하고 강도가 높아지도록 크롬 바나듐으로 제조됨
- 너비 x 높이 x 깊이: 공구 미포함 172 x 30 x 392mm, 공구 포함 172 x 39 x 392mm

9723 폼 인서트 Zyklop B 3/8" 비트 소켓 세트 1



Code	EAN		
05150113001	4013288 225313		1
		8784 B1 1x 1/4"x3/8"x44,0	
		8767 B HF 1x TX 15x35,0; 1x TX 20x35,0; 1x TX 25x35,0; 1x TX 25x107,0; 1x TX 27x35,0; 1x TX 27x107,0; 1x TX 30x35,0; 1x TX 30x107,0; 1x TX 40x35,0; 1x TX 40x107,0	
		8740 B HF 1x 4,0x35,0; 1x 4,0x107,0; 1x 5,0x35,0; 1x 5,0x107,0; 1x 6,0x35,0; 1x 6,0x107,0; 1x 7,0x38,5; 1x 8,0x38,5; 1x 8,0x100,0; 1x 10,0x38,5; 1x 10,0x100,0	
		9823 1x 172,0x30,0x392,0 ¹⁾	
¹⁾ 주의: 이 폼 인서트는 워크샵 트롤리 이전 모델 05501051001에는 맞지 않습니다.			

9724 폼 인서트 8010 B Zyklop Comfort 래칫 세트 1, 3/8"

- Zyklop Comfort 래칫 1개, 8790 B Impaktor 소켓 14개, 8798 B Zyklop 확장 장치 1개, 3/8"
- 플라스틱 슬리브가 있어 느낌이 쾌적한 Zyklop Comfort 래칫
- 플라스틱 코팅은 표면을 손상으로부터 보호함
- 80개 미세 톱니 구조를 탑재, 역회전 각도는 4.5°에 불과
- 매우 슬림한 디자인으로 인체공학적 손잡이 영역을 통해 좁은 공간에서의 작업을 용이케 함
- 누름 버튼으로 안전하게 소켓 잠금 가능, 편리한 방향 전환과 안전한 소켓 잠금을 위한 양면 레버 장착
- 전동 또는 공압 렌치와도 함께 사용할 수 있는 8790 B Impaktor 소켓, 3/8"
- Impaktor 기술 채택으로 사용 수명이 평균보다 높아진 소켓
- "Take it easy" 톨 파인더가 있는 소켓: 사이즈별로 색상 코드가 지정됨
- 너비 x 높이 x 깊이: 공구 미포함 172 x 30 x 392mm, 공구 포함 172 x 48 x 392mm

9724 폼 인서트 8010 B Zyklop Comfort 래칫 세트 1, 3/8"

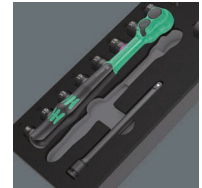

Code	EAN		
05150114001	4013288 232564		1
		8010 B 1x 3/8"x230,0	
		8790 B Impaktor 1x 8,0x30,0; 1x 10,0x30,0; 1x 11,0x30,0; 1x 12,0x30,0; 1x 13,0x30,0; 1x 14,0x30,0; 1x 15,0x30,0; 1x 16,0x30,0; 1x 17,0x30,0; 1x 18,0x30,0; 1x 19,0x30,0; 1x 21,0x32,0; 1x 22,0x32,0; 1x 24,0x32,0	
		8798 B 1x 3/8"x152,4	
		9824 1x 172,0x30,0x392,0	

¹⁾ 주의: 이 폼 인서트는 워크샵 트롤리 이전 모델 05501051001에는 맞지 않습니다.

9725 폼 인서트 Zyklop C, 1/2", Impaktor Deep 소켓 세트 1

- 12.5mm = 1/2" 드라이브가 있는 전기 또는 공압 렌치와 함께 사용하기 위한 매우 높은 응력의 견고한 Impaktor 소켓 렌치 인서트
- 로우라인 결합을 위한 긴 소켓 렌치는 좁고 막힌 공간에서 돌출 스퀘드 로드를 피팅하는 데에도 적합함
- 높은 전력 전송에서 정밀한 프로파일 친화적 스크루드라이빙을 위한 육각형 프로파일
- 기계로 작동하는 공구의 잠금 핀 및 잠금 링을 고정하기 위한 체결 홀과 링 소켓
- 너비 x 높이 x 깊이: 공구 미포함 172 x 30 x 392mm, 공구 포함 172 x 48 x 392mm

9725 폼 인서트 Zyklop C, 1/2", Impaktor Deep 소켓 세트 1

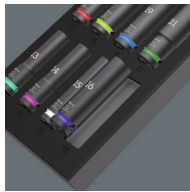

Code	EAN		
05150115001	4013288 232571		1
		8790 C Impaktor Deep 1x 13,0x83,0; 1x 14,0x83,0; 1x 15,0x83,0; 1x 16,0x83,0; 1x 17,0x83,0; 1x 18,0x83,0; 1x 19,0x83,0; 1x 21,0x83,0; 1x 22,0x83,0; 1x 24,0x83,0; 1x 27,0x83,0	
		9825 1x 172,0x30,0x392,0	

*) 주의: 이 폼 인서트는 워크샵 트롤리 이전 모델 05501051001에는 맞지 않습니다.

9726 폼 인서트 8007 B VDE Zyklop VDE 래칫 세트 1, 3/8"

- 최대 1,000V까지 안전하게 작동하기 위해 절연되고 100% 개별 테스트를 거친 Zyklop 8007 B 래칫
- 톱니가 80개에 이르는 미세 치형 래칫으로 4.5°의 낮은 복귀각이 가능
- 매우 슬림한 디자인으로 인체공학적 손잡이 영역을 통해 좁은 공간에서의 작업을 용이케 함
- 플라스틱 코팅은 표면을 손상으로부터 보호함
- 빨간색 외부 절연층 아래 노란색 절연 코어가 있는 이중 재료의 절연으로 안전성을 높인 소켓, 비트 소켓 및 확장 장치
- Acument Intellectual Properties 사양에 따른 TORX® 나사용 홀딩 기능이 있는 8767 B VDE HF 비트 소켓
- 육각 소켓 나사용 홀딩 기능이 있는 8740 B VDE HF 비트 소켓
- 너비 x 높이 x 깊이: 공구 미포함 344 x 30 x 392mm, 공구 포함 344 x 45 x 392mm

9726 폼 인서트 8007 B VDE Zyklop VDE 래칫 세트 1, 3/8"

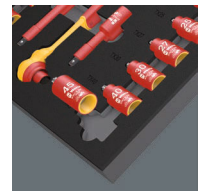

Code	EAN		
05150116001	4013288 232519		1
		8007 B VDE 1x 3/8"x222,0	
		410 i VDE B 1x 3/8"x130	
		8790 B VDE 1x 6,0x46,0; 1x 7,0x46,0; 1x 8,0x46,0; 1x 9,0x46,0; 1x 10,0x46,0; 1x 11,0x46,0; 1x 12,0x46,0; 1x 13,0x46,0; 1x 14,0x46,0; 1x 15,0x46,0; 1x 16,0x46,0; 1x 17,0x46,0; 1x 18,0x46,0; 1x 19,0x46,0	
		8767 B VDE HF 1x TX 20x55,0; 1x TX 25x55,0; 1x TX 27x55,0; 1x TX 30x55,0; 1x TX 40x55,0; 1x TX 45x59,0	
		8740 B VDE HF 1x 4,0x55,0; 1x 5,0x55,0; 1x 6,0x55,0; 1x 8,0x59,0	
		8794 SB VDE 1x 3/8"x91,0	
		8794 LB VDE 1x 3/8"x166,0	
		9826 1x 344,0x30,0x392,0	

*) 주의: 이 폼 인서트는 워크샵 트롤리 이전 모델 05501051001에는 맞지 않습니다.

9730 폼 인서트 6000 Joker 세트 1

- 마우스 내 금속판을 사용하는 유용한 홀딩 기능이 있는 링 래치 스패너
- 엔드 스톱 덕분에 미끄러져 내려가지 않음
- 이중 육각 지오메트리로 측면으로 미끄러질 위험이 줄어들
- 역회전 각도는 30°에 불과
- 사이즈에 따른 색상 코딩으로 손쉬운 공구 찾기 가능
- 너비 x 높이 x 깊이: 공구 미포함 172 x 30 x 392mm, 공구 포함 172 x 47 x 392mm

9730 폼 인서트 6000 Joker 세트 1



Code	EAN		
05150120001	4013288 225214		1
		6000 조커 1x 8x144; 1x 10x159; 1x 11x165; 1x 12x170,7; 1x 13x177; 1x 14x188; 1x 15x200; 1x 16x212; 1x 17x224; 1x 18x235; 1x 19x246	
		9830 1x 172,0x30,0x392,0 ¹⁾	
¹⁾ 주의: 이 폼 인서는 워크샵 트롤리 이전 모델 05501051001에는 맞지 않습니다.			

9731 폼 인서트 6003 Joker 세트 1

- 링 스패너, 작은 공간에 완벽함
- 특수한 입구 구조로 공구를 다양한 곳에 배치하여 사용 가능
- 입구 쪽의 낮은 역회전 각도는 15°마다 나사를 취함
- 공구 축에서 15° 상향 조정된 슬림한 기어 링
- 사이즈에 따른 색상 코딩으로 손쉬운 공구 찾기 가능
- 정품 Kraftform Plus 손잡이가 있는 상징적인 병 오픈너
- 너비 x 높이 x 깊이: 공구 미포함 344 x 30 x 392mm, 공구 포함 344 x 58 x 392mm

9731 폼 인서트 6003 Joker 세트 1



Code	EAN		
05150121001	4013288 225115		1
		6003 조커 1x 6x105; 1x 7x110; 1x 8x115; 1x 9x120; 1x 10x125; 1x 11x135; 1x 12x148; 1x 13x160; 1x 14x167; 1x 15x174; 1x 16x182; 1x 17x190; 1x 18x210; 1x 19x230; 1x 20x230; 1x 21x260; 1x 22x260; 1x 24x280	
		병따개 1x 145	
		9831 1x 344,0x30,0x392,0 ¹⁾	

¹⁾ 주의: 이 폼 인서는 워크샵 트롤리 이전 모델 05501051001에는 맞지 않습니다.

9732 폼 인서트 6004 Joker 세트 1

- 6004 조커 스패너는 다양한 적용 분야의 미터 및 인치 타입을 모두 아우릅니다
- 육각 나사 및 볼트 자동 및 연속 그립
- 레버 구조로 공구를 손에 쥘 때 미끄러짐 및 파손 방지
- 이 제품의 라쳇 기능은 렌치를 제거할 필요없이 빠르고 지속적인 나사 작업을 가능케 함
- 모서리 너비의 직사각형 프리즘으로 인해 30°의 역회전 각도로 작업 가능
- 너비 x 높이 x 깊이: 공구 미포함 172 x 30 x 392mm, 공구 포함 172 x 35 x 392mm

9732 폼 인서트 6004 Joker 세트 1



Code	EAN		
05150122001	4013288 225337		1
		6004 조커 XS 1x 7-10 (1/4"-3/8")x117	
		6004 조커 S 1x 10-13 (7/16"-1/2")x154	
		6004 조커 M 1x 13-16 (1/2"-5/8")x188	
		6004 조커L 1x 16-19 (5/8"-3/4")x224	
		6004 조커 XL 1x 19-24 (3/4"-15/16")x256	
		9832 1x 172,0x30,0x392,0 ¹⁾	

¹⁾ 주의: 이 폼 인서트는 워크샵 트롤리 이전 모델 05501051001에는 맞지 않습니다.

9733 폼 인서트 6001 Joker 스위치 세트 1

- 방향 전환이 가능한 6001 조커 스위치 래칭팅 컴비네이션 렌치
- 라쳇 끝부분의 각도는 15
- 개구턱 부분에 금속판을 적용한 실용적인 홀딩 기능
- 한계 조정 기능으로 미끄러짐 방지
- 미세 톱니 구조와 튼튼하게 결합된 잠금장치
- 사이즈에 따른 색상 코딩으로 손쉬운 공구 찾기 가능
- 너비 x 높이 x 깊이: 공구 미포함 172 x 30 x 392mm, 공구 포함 172 x 48 x 392mm

9733 폼 인서트 6001 Joker 스위치 세트 1

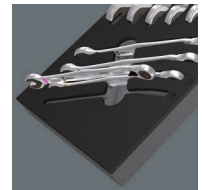

Code	EAN		
05150123001	4013288 232496		1
		6001 조커 스위치 1x 8x144; 1x 10x159; 1x 11x165; 1x 12x171; 1x 13x179; 1x 14x187; 1x 15x199; 1x 16x213; 1x 17x225; 1x 18x234; 1x 19x246	
		9833 1x 172,0x30,0x392,0	

¹⁾ 주의: 이 폼 인서트는 워크샵 트롤리 이전 모델 05501051001에는 맞지 않습니다.



9734 폼 인서트 6004 Joker VDE 세트 1

- 렌치 크기 7-10(미터법) 또는 1/4"-3/8"(임페리얼)용 6004 Joker VDE XS, 렌치 크기 10-13(미터법) 또는 7/16"-1/2"용 6004 Joker VDE S (임페리얼); 렌치 크기 13-16(미터법) 또는 1/2"-5/8"(임페리얼)용 6004 Joker VDE M; 렌치 크기 16-19(미터법) 또는 5/8"-3/4"(임페리얼)용 6004 Joker VDE L
- 미끄럼 방지 보호 기능으로 최대 1,000V로 안전하게 작업하기 위한 절연된 손잡이와 절연되지 않은 턱을 접촉 없이 안전하게 열기 위한 슬라이딩 기능이 있는 개별적으로 테스트된 공구
- 육각 나사 및 볼트 자동 및 연속 그립
- 레버 구조로 공구를 손에 쥘 때 미끄러짐 및 파손 방지
- 이 제품의 라쳇 기능은 렌치를 제거할 필요없이 빠르고 지속적인 나사 작업을 가능케 함
- 모서리 너비의 직사각형 프리즘으로 인해 30°의 역회전 각도로 작업 가능
- 너비 x 높이 x 깊이: 공구 미포함 172 x 30 x 392mm, 공구 포함 172 x 40 x 392mm

9734 폼 인서트 6004 Joker VDE 세트 1

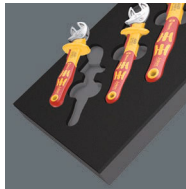

Code	EAN		
05150124001	4013288		1
		6004 Joker VDE XS 1x 7-10 (1/4"-3/8")x119	
		6004 Joker VDE S 1x 10-13 (7/16"-1/2")x155	
		6004 Joker VDE M 1x 13-16 (1/2"-5/8")x190	
		6004 Joker VDE L 1x 16-19 (5/8"-3/4")x226	
		9834 1x 172,0x30,0x392,0	

*) 주의: 이 폼 인서트는 워크샵 트롤리 이전 모델 05501051001에는 맞지 않습니다.

9740 폼 인서트 L-키 세트 1

- 헥스 플러스 프로파일 덕분에 950 L-키로 육각 소켓 나사의 수명이 더 길어집니다
- "Take it easy" 툴 파인더가 있는 모든 L-키: 크기별로 색상이 지정됨
- 모든 L-키는 색상 코드가 지정된 잡기 쉬운 호스 슬라이브가 있어 낮은 온도에서도 인체공학적이고 편안한 작업이 가능합니다
- 자화기/탈자기 950은 툴 팁을 자화 및 소자하여 자력으로 나사를 공구에 고정할 수 있습니다
- 너비 x 높이 x 깊이: 공구 미포함 172 x 30 x 392mm, 공구 포함 172 x 44 x 392mm

9740 폼 인서트 L-키 세트 1



Code	EAN		
05150140001	4013288		1
	225108		
1x 950/9 Hex-Plus Multicolour 1			
		950 SPKL Multicolour 1x 1.5x90; 1x 2.0x101; 1x 2.5x112; 1x 3.0x123; 1x 4.0x137; 1x 5.0x154; 1x 6.0x172; 1x 8.0x195; 1x 10.0x224	
1x 967/9 TX XL Multicolour 1			
		967 SXL TORX® Multicolour 1x TX 8x90; 1x TX 9x101; 1x TX 10x112	
		967 SPKXL TORX® Multicolour 1x TX 15x123; 1x TX 20x137; 1x TX 25x154; 1x TX 27x172; 1x TX 30x195; 1x TX 40x224	
1x 9500			
		1x 48.0	
1x STABILA®			
		1x STABILA® 포켓 테이프 측정 BM 100, 3m, 항목 19570	
1x 9840			
		1x 172,0x30,0x392,0 ¹⁾	

*) 주의: 이 폼 인서트는 워크샵 트롤리 이전 모델 05501051001에는 맞지 않습니다.

9750 폼 인서트 Kraftform Kompakt 및 Tool-Check PLUS 세트 1

- Kraftform Kompakt 60: 작업 시 피로감을 줄이기 위한 다중 재질 Kraftform 손잡이와 Rapidaptor 빠른 릴리즈 척이 있는 816 R 비트홀딩 스크루드라이버와 89mm 길이의 비트가 든 접이식 가방
- Tool-Check PLUS: 래칭, 소켓 및 비트홀딩 스크루드라이버 1개의 39피스 공구 조합
- 좁고 막힌 공간에서도 작업할 수 있도록 매우 슬림한 디자인, 유연한 샤프트가 있는 더 슬림한 비트홀딩 스크루드라이버
- 너비 x 높이 x 깊이: 공구 미포함 172 x 30 x 392mm, 공구 포함 172 x 59 x 392mm

9750 폼 인서트 Kraftform Kompakt 및 Tool-Check PLUS 세트 1



Code	EAN		
05150150001	4013288 225344		1

1x Tool-Check PLUS			
	8001 A	1x 1/4"x87.0	
	813	1x 1/4"x78	
	889/4/1 K	1x 1/4"x50	
	870/1	1x 1/4"x25 ¹⁾	
	8790 HMA	1x 5.5x23.0; 1x 6.0x23.0; 1x 7.0x23.0; 1x 8.0x23.0; 1x 10.0x23.0; 1x 12.0x23.0; 1x 13.0x23.0	
	851/1 TZ	2x PH 1x25; 3x PH 2x25; 1x PH 3x25	
	855/1 TH	1x PZ 1x25; 3x PZ 2x25; 1x PZ 3x25	
	867/1 TZ TORX®	1x TX 10x25; 1x TX 15x25; 1x TX 20x25; 1x TX 25x25; 1x TX 30x25; 1x TX 40x25	
	867/1 Z TORX® BO	1x TX 10x25; 1x TX 15x25; 1x TX 20x25; 1x TX 25x25; 1x TX 30x25	
	840/1 Z	1x 3.0x25; 1x 4.0x25; 1x 5.0x25; 1x 6.0x25; 1x 8.0x25	
	800/1 TZ	1x 1.0x5.5x25	
1x Kraftform Kompakt 60			
	816 R	1x 1/4"x119	
	851/4 Z	1x PH 1x89; 1x PH 2x89; 1x PH 3x89 ²⁾	
	855/4 Z	1x PZ 1x89; 1x PZ 2x89; 1x PZ 3x89 ²⁾	
	867/4 Z TORX® BO	1x TX 10x89; 1x TX 15x89; 1x TX 20x89; 1x TX 25x89; 1x TX 30x89	
	800/4 Z	1x 1.0x5.5x89	
	840/4 Z	1x 3.0x89; 1x 4.0x89; 1x 5.0x89; 1x 6.0x89 ²⁾	
	벨크로 스트립 70	1x 50.0x70.0	
1x 393 S 비트 홀딩 스크루드라이버, 엑스트라 슬림 & 플렉서블 샤프트			
		1x 1/4"x173.5	
1x 9850			
		1x 172,0x30,0x392,0 ³⁾	

¹⁾ 마찰 감소 볼 장착; 수동 너트 스피너 소켓용

²⁾ 육각형 칼날

³⁾ 주의: 이 폼 인서트는 워크샵 트롤리 이전 모델 05501051001에는 맞지 않습니다.



9751 폼 인서트 Kraftform Kompakt VDE 세트 1

- 래치 기능이 있는 837 i RA VDE 핸들, Kraftform Kompakt 용
- 교체 가능한 Kraftform Kompakt 블레이드용 817 VDE 핸들
- 실용적인 돌리기 기능, 롤 방지 보호 기능 및 “Take it easy” 톨 파인더가 있는 VDE 블레이드(길이 157mm): 형상별 색상 코드 지정 및 레이저로 새긴 사이즈 표시
- 블레이드 직경이 감소하고 보호 절연체(iS)가 통합된 교체 가능한 블레이드 14개
- “Take it easy” 톨 파인더가 있는 교체 가능한 블레이드: 형상별 색상 코드 지정 및 레이저로 새긴 사이즈 표시
- 너비 x 높이 x 깊이: 공구 미포함 344 x 30 x 392mm, 공구 포함 344 x 46 x 392mm

9751 폼 인서트 Kraftform Kompakt VDE 세트 1

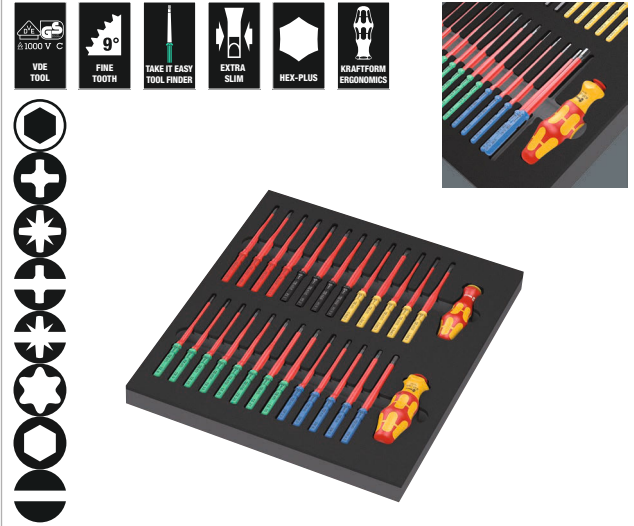

Code	EAN		
	4013288		
05150151001	232526		1
		837 i RA 1x 9x115	
		817 VDE 1x 9x98	
		Kraftform Kompakt VDE 62 iS Take it easy 1x PH 1x157; 1x PH 2x157	
		Kraftform Kompakt VDE 65 iS Take it easy 1x PZ 1x157; 1x PZ 2x157	
		Kraftform Kompakt VDE 62 iS PH/S Take it easy 1x # 1x157; 1x # 2x157	
		Kraftform Kompakt VDE 65 iS PZ/S Take it easy 1x # 1x157; 1x # 2x157	
		Kraftform Kompakt VDE 67 i Take it easy 1x TX 8x157; 1x TX 9x157; 1x TX 10x157; 1x TX 27x157; 1x TX 30x157	
		Kraftform Kompakt VDE 67 iS Take it easy 1x TX 15x157; 1x TX 20x157; 1x TX 25x157	
		Kraftform Kompakt VDE 64 i Take it easy 1x 2,5x157; 1x 3,0x157; 1x 4,0x157; 1x 5,0x157; 1x 6,0x157	
		Kraftform Kompakt VDE 60 iS Take it easy 1x 0,6x3,5x157; 1x 0,8x4,0x157; 1x 1,0x5,5x157	
		Kraftform Kompakt VDE 60 i Take it easy 1x 0,4x2,5x157; 1x 1,2x6,5x157	
		9851 1x 344,0x30,0x392,0	

* 주의: 이 폼 인서트는 워크샵 트롤리 이전 모델 05501051001에는 맞지 않습니다.

9752 폼 인서트 Kraftform Kompakt 래치 세트 1

- 1/4" 비트용 래치 기능(미세 치형, 36개의 톱니, 10°의 복귀각)이 통합된 838 RA-R M 비트 홀딩 스크루드라이버
- 1/4" 비트용 래치(미세 치형, 80개의 톱니, 4.5°의 복귀각)이 통합된 416 RA-RT 핸들 비트 홀딩 스크루드라이버
- 인체공학적 디자인의 두 가지 재질 T형 손잡이
- 인체공학적 Kraftform 핸들과 1/4" 비트용 Rapidaptor 퀵 릴리스 척이 포함된 816 R 비트 홀딩 스크루드라이버
- Rapidaptor 퀵 릴리스 척을 사용하여 비트를 매우 빠르게 변경할 수 있음, 강력한 영구 자석 포함
- Zyklop 8001 A 미니 비트 래치(60개의 톱니, 6°의 복귀각), 드롭 단조 솔리드 스틸 디자인, 1/4" 비트용으로서 1/4" 소켓용 어댑터 포함
- 수동으로 작동되는 소켓용 870/1 연결 부품, 1/4" 외부 육각형과 1/4" 외부 정사각형 헤드 연결
- 공구 팁의 자화 및 소자를 위한 자화 장치 9500
- 범용으로 사용 가능한 경성 비트
- 너비 x 높이 x 깊이: 공구 미포함 172 x 30 x 392mm, 공구 포함 172 x 42 x 392mm

9752 폼 인서트 Kraftform Kompakt 래치 세트 1

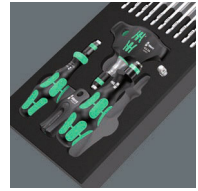

Code	EAN		
	4013288		
05150152001	232533		1
		838 RA-R M 1x 1/4"x123,5	
		416 RA 1x 1/4"x45	
		816 R 1x 1/4"x119	
		8001 A 1x 1/4"x87,0	
		851/4 Z 1x PH 1x89; 1x PH 2x89; 1x PH 3x89 ¹⁾	
		855/4 Z 1x PZ 1x89; 1x PZ 2x89; 1x PZ 3x89 ¹⁾	
		867/4 Z TORX® 1x TX 10x89; 1x TX 15x89; 1x TX 20x89; 1x TX 25x89; 1x TX 27x89; 1x TX 30x89; 1x TX 40x89	
		840/4 Z 1x 3,0x89; 1x 4,0x89; 1x 5,0x89; 1x 6,0x89 ¹⁾	
		800/4 Z 1x 1,0x5,5x89	
		870/1 1x 1/4"x25 ²⁾	
		9500 1x 64,6	
		9852 1x 172,0x30,0x392,0	

¹⁾ 육각형 칼날

²⁾ 마찰 감소 볼 장착, 수동 너트 스피너 소켓용

³⁾ 주의: 이 폼 인서는 워크샵 트롤리 이전 모델 05501051001에는 맞지 않습니다.



9780 폼 인서트 KNIPEX 펜치 세트 1

- 너비 x 높이 x 깊이: 공구 미포함 172 x 30 x 392mm, 공구 포함 172 x 38 x 392mm

9780 폼 인서트 KNIPEX 펜치 세트 1



Code	EAN		
	4013288		
05150180001	225153		1
		KNIPEX 조합 펜치 03 05 180 1x 180	
		KNIPEX Cobra® 하이테크 급수 펌프 펜치 87 05 250 1x 250	
		KNIPEX 하이 레버리지 대각선 커터 74 05 160 1x 160	
		9880 1x 172,0x30,0x392,0 ¹⁾	

¹⁾ 주의: 이 폼 인서트는 워크샵 트롤리 이전 모델 05501051001에는 맞지 않습니다.

9781 폼 인서트 KNIPEX 펜치 세트 2

- 너비 x 높이 x 깊이: 공구 미포함 172 x 30 x 392mm, 공구 포함 172 x 38 x 392mm

9781 폼 인서트 KNIPEX 펜치 세트 2



Code	EAN		
	4013288		
05150181001	225177		1
		KNIPEX 스나이프 노즈 커팅 펜치(스토 크 비크 펜치) 26 15 200 1x 200	
		KNIPEX 기계 기사 펜치 38 25 200 1x 200	
		KNIPEX 전기 기사 시어 95 05 155 1x 155	
		9881 1x 172,0x30,0x392,0 ¹⁾	

¹⁾ 주의: 이 폼 인서트는 워크샵 트롤리 이전 모델 05501051001에는 맞지 않습니다.

9782 폼 인서트 해머 세트 1

- 너비 x 높이 x 깊이: 공구 미포함 172 x 30 x 392mm, 공구 포함 172 x 35 x 392mm

9782 폼 인서트 해머 세트 1



Code	EAN		
	4013288		
05150182001	225191		1
		PICARD® 리베팅 해머 500g, 0000101-500 1x 500,0	
		RENNSTEIG 익스클루시브 핀 펀치 1x 452 003 6 RC, 3,0x150; 1x 452 004 6 RC, 4,0x150; 1x 452 006 6 RC, 6,0x150; 1x 452 008 6 RC, 8,0x150	
		RENNSTEIG 플랫폼 콜드 치셀 310 250 1 1x 25,0x13,0x23,0	
		9882 1x 172,0x30,0x392,0 ¹⁾	

¹⁾ 주의: 이 폼 인서트는 워크샵 트롤리 이전 모델 05501051001에는 맞지 않습니다.

9783 폼 인서트 PFERD 파일 세트 1

- 너비 x 높이 x 깊이: 공구 미포함 344 x 30 x 392mm, 공구 포함 344 x 42 x 392mm

9783 폼 인서트 PFERD 파일 세트 1

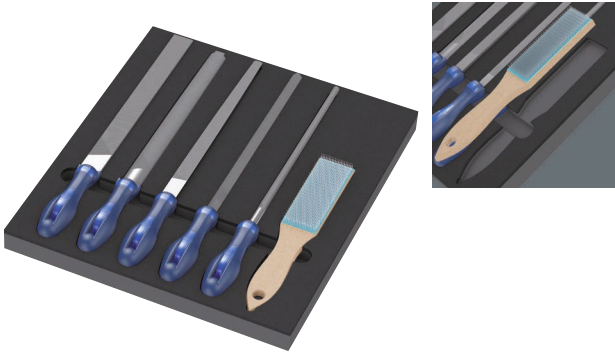

Code	EAN		
05150183001	4013288 225368		1
		PFERD 기계 운전자 파일 스퀘어 PF1142 250 H2 1x 250	
		PFERD 기계 운전자 파일 반원 포인티드 1152SP 250 H2 1x 250	
		PFERD 기계 운전자 파일 원 1162 250 H2 1x 250	
		PFERD 기계 운전자 파일 핸드 1112 250 H2 1x 250	
		PFERD 기계 운전자 파일 쓰리 스퀘어 1 132 250 H2 1x 250	
		PFERD 스크래치 브러시 HBF 스틸 와이어 Ø 0.15 1x 232	
		9883 1x 344,0x30,0x392,0 ¹⁾	

¹⁾ 주의: 이 폼 인서트는 워크샵 트롤리 이전 모델 05501051001에는 맞지 않습니다.

9784 폼 인서트 KNIPEX 펜치 VDE 세트 1

- 너비 x 높이 x 깊이: 공구 미포함 172 x 30 x 392mm, 공구 포함 172 x 38 x 392mm

9784 폼 인서트 KNIPEX 펜치 VDE 세트 1



Code	EAN		
05150184001	4013288 232489		1
		KNIPEX 대각선 스트리퍼 70 06 160	
		KNIPEX(크니펙스) 스나이프 노즈 플라이어 (황새 부리 플라이어) 26 16 200	
		KNIPEX 니들 노즈 컴비네이션 펜치 08 26 185	
		9884 1x 172,0x30,0x392,0	

^{*)} 주의: 이 폼 인서트는 워크샵 트롤리 이전 모델 05501051001에는 맞지 않습니다.





Wera 2go



Wera 2go 1 공구 캐리어

Wera(베라) 2go 1은 매우 가볍고 이동성이 좋은 공구 캐리어로 뒷면에 벨크로 부분이 있는 Wera(베라) 파우치 및 폴리프로필렌 재질의 파우치 케이스에 사용 가능.

파우치 및 파우치 케이스를 공구 캐리어에 쉽고 단단하게 부착 가능. 어깨끈이 포함되어 있어 이동 시 손이 자유로움.

- 후크 및 벨크로 스트립이 부착된 Wera 2go 공구 캐리어
- 폴리프로필렌 재질의 파우치 케이스는 후크 및 벨크로로 다양한 곳에 부착 가능
- 보다 나은 이동성을 위해 개별적으로 구성 가능
- 운반 시 손이 자유로움
- 조정 및 탈착이 가능하며 폭신한 면이 있는 어깨끈 포함

Wera 2go 1 공구 캐리어



Code	EAN		
05004350001	187352		1
		Wera 2go 5 1x 135,0x300,0x270,0	
		Wera 2go 6 1x 38,0x1470,0	

Wera 2go 2 공구함

Wera(베라) 2go 공구 캐리어의 벨크로 시스템과 콤팩트성으로 개별적이며 편리한 공구 이동에 이상적인 솔루션 제공. 내외부에 벨크로 부분이 있어 공간을 최대한 활용할 수 있음.

이는 많은 공구를 공구함 내부나 위에 설치할 수 있음을 의미. Wera(베라) 2go 2는 작업에 필요한 공구만 수납하여 무게가 가벼움.

안정적이고 튼튼한 형태의 재질은 손상과 습기로부터 공구를 보호하고 공구함의 서비스 수명을 연장시킴. 공구함은 몸에 꼭 맞는 형태에 폭 조절이 가능한 패딩 어깨 끈이 있어 쉽고 편하게 이동 가능. 이동 시 손이 자유로움.

개별적으로 조정 가능한 벨크로 칸막이가 있는 공구집이 함께 제공되어 스크류드라이버 및 기타 공구 수납 가능.

- 내외부에 후크 및 벨크로 스트립을 부착한 Wera 2go 공구함
- 보다 나은 이동성을 위해 개별적으로 구성 가능
- 후크 및 벨크로가 포함된 Wera의 폴리프로필렌 재질의 케이스와 파우치와 연결하여 사용 가능

Wera 2go 2 공구함



Code	EAN		
05004351001	187840		1
		Wera 2go Container 1x 355,0x330,0x115,0	
		Wera 2go 6 1x 38,0x1470,0	
		Wera 2go 4 1x 165,0x165,0x105,0	

Wera 2go 2 XL 공구함

Wera(베라) 2go XL 공구 캐리어는 매우 낮은 높이의 구획과 벨크로 시스템 및 콤팩트성으로 개별적이며 편리한 공구 이동에 이상적인 솔루션 제공.

내외부에 벨크로 부분이 있어 공간을 매우 유연하게 최대한으로 활용할 수 있음. 많은 공구를 공구함 내부나 위에 수납할 수 있음.

Wera(베라) 2go 2는 작업에 필요한 공구만 수납하여 무게가 가벼움. 안정적이고 튼튼한 형태의 재질은 손상과 습기로부터 공구를 보호하고 공구함의 서비스 수명을 연장시킴.

조정가능한 폭이 넓은 패딩 벨트 및 공구함의 밀착성으로 편안한 착용감 선사.

이동 시 손이 자유로움. 스크류드라이버 및 기타 공구를 수납할 수 있도록 개별적으로 조정 가능한 벨크로 칸막이가 있는 Wera(베라) 2go 4 홀더 1종 포함. 쉽게 수납할 수 있는 4개의 홀더.

- Wera(Wera) 2go 4 공구집 등을 위해 매우 낮은 높이의 칸막이가 있는 Wera 2go XL 공구 캐리어

Wera 2go 2 XL 공구함



Code	EAN							
05004357001	211491							1
		Wera 2go XL Container 1x 455,0x330,0x170,0						
		Wera 2go 6 1x 38,0x1470,0						
		Wera 2go 4 1x 165,0x165,0x105,0						

Wera 2go 3 공구 상자

- Wera 2go 공구 이동 시스템에 부착하여 사용하기 적합
- 안감을 천으로 처리한 플라스틱 판으로 안정성 지속
- 베임과 찢림에 강함
- 공구 운반 시 파손 및 습기로부터 보호
- 개별 구성 가능

Wera 2go 3 공구 상자



Code	EAN	상자	상자	상자				
05004352001	187369	mm	mm	mm				1
		130,0	325,0	80,0				

Wera 2go 4 공구집

- Wera 2go 공구 이동 시스템에 부착하여 사용하기 적합
- 안정적인 형태를 갖춘 Wera 2go 4 공구집
- 베임과 찢림에 강함
- 최대 5개의 내부 섹션으로 분할할 수 있는 가변 후크 및 벨크로 칸막이
- 넓은 설치 면적; 운반 및 걸기용 손잡이

Wera 2go 4 공구집



Code	EAN	mm	mm	mm				
05004353001	187857	165,0	165,0	105,0				1

Wera 2go 5 공구 캐리어

다른 Wera 2go 구성품, Wera의 폴리프로필렌 재질의 파우치 케이스 및 벨크로가 있는 파우치에 부착 가능한 Wera 2go 5 공구 캐리어는 매우 가볍고 뛰어난 이동성을 자랑.

파우치와 박스는 쉽게 안전하게 Wera 2go 5 구성품에 부착 가능.

Wera 2go 5 공구 캐리어



Code	EAN	mm	mm	mm				
05004354001	187383	135,0	300,0	270,0				1

Wera 2go 6 어깨 끈

Wera 2go 공구 이동 시스템에 부착하는 어깨 끈. 넓고 폭 조절이 가능한 패딩 부분과 조절 가능한 끈 길이, Wera 2go 1, 5 구성과 사용.

Wera 2go 6 어깨 끈



	EAN	mm	mm						
Code	4013288	mm	mm						
05004355001	187390	38,0	1470,0						1

Wera 2go 7 높은 공구 상자

- 수준기 등 긴 공구 운반을 위한 보관함

Wera 2go 7 높은 공구 상자



	EAN	mm	mm	mm					
Code	4013288	mm	mm	mm					
05004356001	204370	295,0	100,0	100,0					1

Wera 2go H 1 목재용 공구 세트

134종으로 구성된 목공용 주요 공구 세트 ; Wera, BESSEY®, "KIRSCHEN"®, KNIPEX, Lyra®, PICARD®, Stabila®사의 공구들. Wera 2go 공구 가방내에 공구 용기가 있어 필요한 공구들을 담아 이동 작업이 간편한 공구 세트 .

- 이동이 잦은 목수를 위한 134종 세트, 컴팩트한 Wera 2go 공구집 포함
- Wera, BESSEY®, "KIRSCHEN"®, KNIPEX, Lyra®, PICARD®, Stabila® 프리미엄 브랜드 공구
- Wera Kraftform Kompakt H1 목재 (41종 세트) 및 Wera 비트 세이프 61 목재 1
- 393 S 초슬림 비트 핸드 홀더, 유연한 샤프트로 손에 닿기 어려운 공간에서 수행하는 작업을 용이케 함
- 홀딩 기능이 있는 Wera의 L렌치: 967/9 TX XL 멀티컬러 HF 1 (9종 세트) 및 950/9 특수형상 육각(Hex-Plus) 멀티컬러 HF 1 (9종 세트)

Wera 2go H 1 목재용 공구 세트



Code	EAN		
05134011001	217677		1
		1 x Wera(베라) 2go 1 공구 캐리어, 3종	
		1 x Kraftform Kompakt H 1 목공용, 41종	
		1 x 967/9 TX XL 멀티컬러 HF 1 홀딩 기능 L렌치 세트, 롱(긴) TX XL 멀티컬러 HF 1 홀딩 기능 L렌치 세트, 롱(긴), 9종	
		1 x 950/9 특수형상 육각(Hex-Plus) 멀티컬러 HF 1 L렌치 세트, 밀리 타입, 블랙레이저, 홀딩 기능, 9종	
		1 x 393 S 비트 핸드 홀더, 엑스트라 슬림 & 플렉서블 샤프트, 1/4" x 173,5mm	
		1 x KNIPEX(크니펙스) 워터펌프 플라이어 COBRA® (코브라) 250mm 87 11 250	
		1 x KNIPEX(크니펙스) 콤비네이션 플라이어 160mm 03 01 160	
		1 x KNIPEX(크니펙스) 목수용 핀셋(집게) 210mm 50 00 210	
		1 x STABILA®(스타빌라)사 기포 수준기 타입 81 25cm 02500 Torpedo	
		1 x 목수용 나무망치 105mm 52-1 P	
		1 x "KIRSCHEN"® 끌 10mm 1001010	
		1 x "KIRSCHEN"® 끌 16mm 1001016	
		1 x "KIRSCHEN"® 끌 20mm 1001020	
		1 x "KIRSCHEN"® 끌 26mm 1001026	
		1 x BESSEY®(베세이) 블레이드(날) DBKPH-EU 잭나이프	
		1 x Lyra®(라이라)사 건설용 마커펜 4494202	
		1 x Stabila®(스타빌라)사 목재 접이식 미터 타입 601 N-S 2m 18206	
		1 x Picard(피카드)사 목수용 망치 400g, 프랑스형 0008501-28	
		1 x Picard(피카드)사 목수용 망치 400g, 프랑스형 0008501-28	

* 미국 및 캐나다에서 구매 불가

Wera(베라) 2go E 1 전기 전문기술자용 공구 세트

Wera(베라), Jung, KNIPEX, Lyra®, PICARD®, PUK® 및 Stabila®의 제품과 전기 기술자들에게 가장 중요한 공구 73종으로 구성된 간편한 공구 세트.

Wera(베라) 2go 공구 가방내 소형 공구함을 이용시 편리한 기동성.

- 전기 기술자들이 Wera(베라) 2go 2 공구 가방을 메고 다니며 편리하게 사용할 수 있도록 구성된 공구 가방내 73종 공구 세트
- Wera(베라), Jung®, KNIPEX, Lyra®, PICARD®, PUK® 및 Stabila®의 프리미엄 브랜드 공구들
- 나사 작업 속도 4 배속 Wera(베라) Kraftform Kompakt Turbo i 1 톨 파인더 (16종 교체식 손잡이 블레이드(날) VDE 세트) 및 Wera(베라) 8100 SA 6 사이클롭 스피드 라쳇 세트 (1/4", 28종 세트)
- 10-13mm 및 7/16"-1/2" 볼트 및 나사용 조커 6004 S 자가 조정 스페너
- 나사 작업, 치질링, 모타이징 타정(다가네) 드라이버 및 VDE 스크류드라이버 4종 - 이 중 2종은 대상물 외측 녹 방지 스테인리스 블레이드(날)

Wera(베라) 2go E 1 전기 전문기술자용 공구 세트



Code	EAN		
	4013288		
05134025001	221278	1x Wera 2go 2 공구함	1
		1x 8100 SA 6 Zyklop 스피드 라쳇 세트, 1/4" 드라이브, 밀리 타입	
		1x 950/9 Hex-Plus 멀티컬러 HF 1 L렌치 세트, 밀리 타입, 블랙레이저, 홀딩 기능	
		1x Kraftform Kompakt Turbo i 1 톨 파인더	
		1x 932 A 일자 나사용 스크류드라이버 1.2x7.0x125	
		1x 3162 i PH VDE 절연 스테인리스 스크류드라이버, 필립스 나사용 PH 2x100	
		1x 3165 i PZ VDE 절연 스테인리스 스크류드라이버, 포지드립 나사용 PZ 2x100	
		1x 160 i VDE 일자 나사용 절연 스크류드라이버 1.2x6.5x150	
		1x 160 iS VDE 절연 스크류드라이버, 축소된 블레이드 지름, 일자 나사용 0.6x3.5x100	
		1x 6004 조커 자동몽키스패너 S 10-13x7/16"-1/2"x154	
		1x KNIPEX(크니펙스) 콤비네이션 플라이어 160mm 01 06 160	
		1x KNIPEX(크니펙스)사 대각 절연 스트리퍼 14 26 160	
		1x KNIPEX(크니펙스) 스나이프 노즈 플라이어 (황새 부리 플라이어) 26 16 200	
		1x KNIPEX(크니펙스)사 Cobra(코브라) VDE 하이테크 워터 펌프 플라이어, 절연, 87 26 250	
		1x KNIPEX(크니펙스) 케이블 나이프 98 52	
		1x KNIPEX(크니펙스)사의 ErgoStrip® (에르고스트립) 만능 피복 제거 공구 16 95 01	
		1x PUK(푸크)사 2200 한손용 작은 톱	
		1x Lyra(라이라)사 건설용 마커펜 4494202	
		1x STABILA(스타빌라)사 기포 수준기 포켓 전자식 17775	
		1x STABILA(스타빌라)사 기포 수준기 타입 70, 30 cm, 02281	
		1x STABILA(스타빌라)사 목재 접이식 미터 타입 607, 2 m, 연노란색, 01104	
		1x PICARD® (피카드)사 설비 기술자용 망치 400g, 독일형, 000101-0400	
		1x Jung(웅)사 미장용 컵 127mm, 946 127 00	
		1x Jung(웅)사 천연 목재 손잡이 스크래핑 나이프, 922 050 00	



배관, 난방 및 공조용 Wera 2go SHK 1 공구 세트

Wera, BESSEY®, KNIPEX, Lyra®, PICARD®, PUK® 및 Stabila® 제품 등 HVAC 서비스에 사용되는 가장 중요한 공구가 포함된 소형 공구 세트. Wera 2go 시스템의 소형 공구함 덕분에 휴대하기 상당히 쉬워졌다.

- 소형 Wera 2go 2 공구함에 포함된 모바일 HVAC 애플리케이션용 30피스 종합 공구 세트
- Wera, BESSEY®, KNIPEX, Lyra®, PICARD®, PUK® 및 Stabila®의 프리미엄 브랜드 공구
- 개구부 내 금속판을 사용하는 실용적인 고정 기능이 있는 Joker 6002 이중 스패너
- 나사 작업, 치질링, 모타이징 타정(다가네) 드라이버 및 VDE 스크류드라이버 4종 - 이 중 2종은 대상물 외측 녹 방지 스테인리스 블레이드(날)
- 리버싱 레버가 있는 1/2" Zyklop Metal 8004 C 래칭(72개의 톱니, 5°의 낮은 복귀각), 매우 좁은 공간에 적합한 슬림형 디자인
- 육각 소켓 나사용 L자형 키 세트, Hex-Plus 형상으로 육각 소켓 나사의 원통형 회전이 줄어든다

배관, 난방 및 공조용 Wera 2go SHK 1 공구 세트



Code	EAN	
	4013288	
05136071001	230300	1
		1x Wera 2go container
		1x Wera 2go 6 어개 끈
		1x Wera 2go 4 공구집
		1x 932 A 일자 나사용 스크류드라이버 1.2x7.0x125
		1x 395 H0 관통형 너트 드라이버 10.0x90
		1x 395 H0 관통형 너트 드라이버 13.0x90
		1x 1060 i VDE 크라프트폼 일자 절연 스크류드라이버 0.6x3.5x100
		1x 1060 i VDE 크라프트폼 일자 절연 스크류드라이버 1.0x5.5x125
		1x 1062 i PH VDE 크라프트폼 십자 절연 스크류드라이버 PH 1x80
		1x 1062 i PH VDE 크라프트폼 십자 절연 스크류드라이버 PH 2x100
		1x 8004 C Zyklop 금속 래칭, 스위치 레버, 1/2" 드라이브 1/2"x281.0
		1x 8790 HMC 1/2" 드라이브 Zyklop 소켓 10.0x37.0
		1x 8790 HMC 1/2" 드라이브 Zyklop 소켓 13.0x37.0
		1x 8790 HMC 1/2" 드라이브 Zyklop 소켓 17.0x37.0
		1x 8790 HMC 1/2" 드라이브 Zyklop 소켓 19.0x37.0
		1x 45.0x275.0
		1x 6002 조커 양구 렌치 세트 10x13x167
		1x 6002 조커 양구 렌치 세트 17x19x235
		1x 6002 조커 양구 렌치 세트 24x27x280
		1x 6002 조커 양구 렌치 세트 30x32x305
		1x 950/9 Hex-Plus 2
		1x 9529 C SB 라디에이터용 1/2" 스텝 렌치 10.0x88,0
		1x KNIPEX(크니펙스) 워터펌프 플라이어 COBRA®(코브라) 250mm 87 11 250
		1x KNIPEX(크니펙스) 콤비네이션 플라이어 160mm 03 01 160
		1x KNIPEX(크니펙스)사 대각 절연 스트리퍼 14 26 160
		1x 표준 차단 시스템용 KNIPEX 001104 Pro 렌치
		1x STABILA®(스타빌라)사 기포 수준기 타입 70, 30 cm, 02281
		1x STABILA®(스타빌라)사 목재 접이식 미터 타입 607, 2 m, 연노란색, 01104
		1x PICARD®(피카드)사 설비 기술자용 망치 400 g, 독일형, 000101-0400
		1x PUK®(푸크)사 2200 한손용 작은 톱
		1x BESSEY®(베세이) 블레이드(날) DBKPH-EU 잭나이프
		1x Lyra®(라이라)사 건설용 마커펜 4494202

벨크로 스트립 1



Code	EAN		
05670446001	4013288 189448		1
		벨크로 스트립 70 1x 50,0x70,0	

벨크로 스트립 2



Code	EAN		
05670447001	4013288 189455		1
		벨크로 스트립 120 1x 50,0x120,0	

벨크로 스트립 3



Code	EAN		
05670448001	4013288 189462		1
		벨크로 스트립 240 1x 50,0x240,0	





비트 레인지



Impaktor 시스템- 나사의 변형이 감소됨

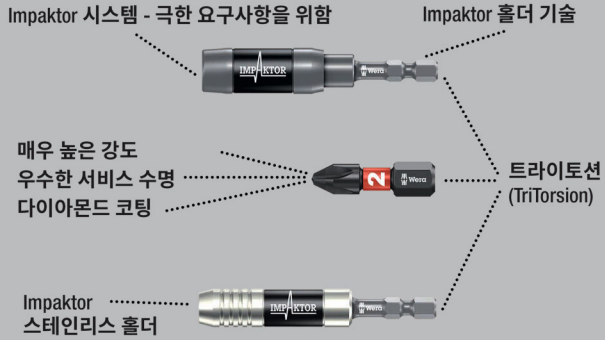

임팩트 기술(Impaktor technology)은 극한 조건에서도 평균 이상의 서비스 수명 보장.

비트 팁(끝부분)의 다이아몬드 입자 코팅으로 향상된 마찰 저항을 통해 비트가 나사 머리에서 미끄러지는 위험 방지.

특수형상 육각(Hex-Plus)으로 나사 머리 내 접촉 면적 증가. 노칭 효과의 최소화 및 나사함 파손의 위험 대부분 제거. 1/4" 육각, DIN ISO 1173-D 6.3에 따른 홀더에 적합.

851/1 IMP DC 십자 DIY용 임팩터 비트류



Code	EAN		
05057615001	178695	+	851/1 IMP DC 10x PH 1x25
05057616001	157638	+	851/1 IMP DC 10x PH 2x25
05057617001	157645	+	851/1 IMP DC 10x PH 3x25

851/1 IMP DC SB 임팩트 비트



Code	EAN		
05073916001	158369	+	851/1 IMP DC 1x PH 2x25
05073917001	158376	+	851/1 IMP DC 1x PH 3x25

비트 박스 15 Impaktor PH



Code	EAN		
05057752001	187918	+	851/1 IMP DC 15x PH 2x25

Kraftform Stainless - 부식 방지용 스테인리스

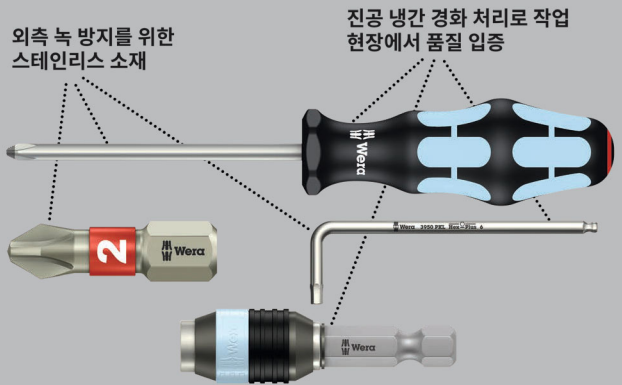

외측 녹 방지를 위한 스테인리스 소재. 진공 냉간 경화 처리로 작업 현장에서 품질 입증.

십자머리형 나사를 위한 고품질 스테인리스 비트. Wera 특유의 스테인리스 소재로, 눈에 거슬리는 외부 녹 및 부식 발생을 방지.

3851/1 스테인리스 TS 비트

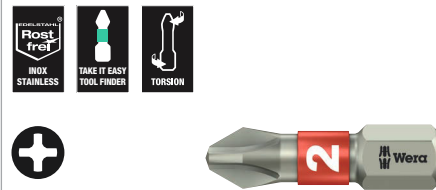

Code	EAN	+	mm	mm		
05071010001	110985	PH 1	25	1"		10
05071011001	110992	PH 2	25	1"		10
05071012001	111005	PH 3	25	1"		10

3851/1 스테인리스 TS SB 비트



Code	EAN			
	4013288			
05073610001	112132	+	3851/1 TS PH 1x PH 1x25	5
05073611001	112149	+	3851/1 TS PH 1x PH 2x25	5

더 긴 서비스 수명을 위한 바이토션 (BiTorsion) 시스템

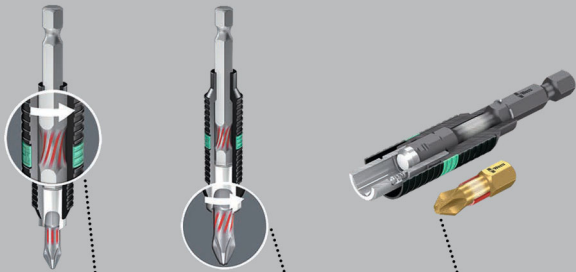

더 약한 충격은
홀더로 흡수됨

...비트의 토션
(비틀림) 영역에
서 더 강한 충격이
완화됨

충격으로
인한 조기
마모 없음

851/1 BDC 비트

다이아몬드 미세입자를 비트 팁(끝부분) 형상에 적용한 필립스 나사용 고품질 비트로, 나사를 안전하게 고정하며 접지압을 감소시켜 미끄러짐 방지.

바이토션(BiTorsion) 구역에서 운동 에너지가 피크 하중에서 전환되며 부드러운 바이토션 구역은 피크 하중에서 비트 팁이 비틀어지는 것을 방지. 이는 제품 수명을 크게 향상함; 1/4" 육각, DIN ISO 1173-D 6.3 홀더에 적합.

851/1 BDC 비트



Code	EAN	+	1"	1"					
	4013288		mm						
05056400001	033970	PH 1	25	1"					10
05056402001	033987	PH 2	25	1"					10
05056404001	033994	PH 3	25	1"					10

851/1 BDC SB 비트



Code	EAN	+							
	4013288								
05073332001	029324	+	851/1 BDC PH 1x PH 1x25						5
05073333001	029331	+	851/1 BDC PH 1x PH 2x25						5
05073334001	029348	+	851/1 BDC PH 1x PH 3x25						5
05073335001	029355	+	851/1 BDC PH 2x PH 2x25						5

851/1 BTH 비트

필립스 나사용 고품질 비트, 최대 하중에서 운동 에너지가 전환되는 토션(비틀림) 영역이 있어 제품의 서비스 수명을 획기적으로 연장.

매우 단단함, 1/4" 육각, DIN ISO 1173-D 6.3 홀더에 적합.

851/1 BTH 비트



Code	EAN	+	1"	1"					
	4013288		mm						
05056410001	034243	PH 1	25	1"					10
05056412001	034250	PH 2	25	1"					10
05056414001	034267	PH 3	25	1"					10



851/1 BTZ 비트

최대 하중에서 운동 에너지가 전환되는 토션(비틀림) 영역이 있는 십자 나사용 프리미엄 비트. 이로 인해 제품의 서비스 수명을 획기적으로 연장.

범용 사용에 적합한 강력함. 1/4" 육각형, DIN ISO 1173-D 6.3 규격의 홀더에 적합.

851/1 BTZ 비트



	EAN	+	1"	1"			
Code	4013288		mm				
05056420001	034458	PH 1	25	1"			10
05056422001	034465	PH 2	25	1"			10
05056424001	034472	PH 3	25	1"			10

비트 박스 20 BTZ PH



Code	EAN	+					
05057751001	187956		851/1 BTZ PH 20x PH 2x25				10

다이아몬드 코팅 비트

공구 끝에 있는 미세한 다이아몬드 입자가 나사에 단단하게 물림

비트는 나사 머리에 단단하게 물림

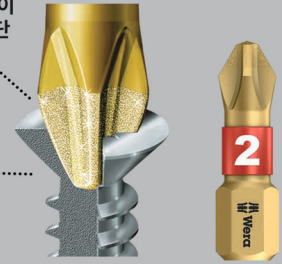

필립스 나사용 고품질 비트. 비트에 다이아몬드 코팅을 적용하여 나사를 안전하게 고정하며 접지압을 감소시켜 미끄러짐 방지.

날카로운 비트 팁 모서리가 페인트로 덮인 나사 형상 내로 파고 들어 비트와 나사 사이에 충분한 힘을 전달함.

1/4" 육각, DIN ISO 1173-D 6.3 홀더에 적합.

851/1 A 비트

필립스 나사용 고품질 비트. 매우 단단한 재질. 성형판. 1/4" 육각, DIN ISO 1173-D 6.3 홀더에 적합.

851/1 A 비트



	EAN	+	1"	1"	Ø		
Code	4013288		mm		mm		
05134919001	099976	PH 1	25	1"	4,5		10
05134920001	099983	PH 2	25	1"	6,0		10
05134921001	099990	PH 3	25	1"	-		10

851/1 RDC 비트

석고판 나사용 고품질 비트. 소프트 지름을 축소하여 낮은 위치에서의 나사 작업을 용이케 함. 나사를 칠 때 표면 손상 없이 나사 머리 상단선이 외부 평면 바닥 위치하도록 조정 가능. 석고판 공사에 적합.

비트에 다이아몬드 코팅을 적용하여 나사를 안전하게 고정하며 접지압을 감소시켜 미끄러짐 방지.

1/4" 육각, DIN ISO 1173-D 6.3 홀더에 적합.

851/1 RDC 비트



	EAN	+	1"	1"	Ø		
Code	4013288		mm		mm		
05135008001	032904	PH 2	25	1"	4,2		10

851/1 RH 비트

필립스 나사용 고품질 비트로 샤프트 지름을 축소하여 낮은 위치에서의 나사 작업을 용이케 함. 나사를 질 때 표면 손상 없이 나사 머리 상단선이 외부 평면 바닥 위치하도록 조정 가능. 다양하게 활용 가능한 견고한 점성 비트. 1/4" 육각, DIN ISO 1173-D 6.3 홀더에 적합.

851/1 RH 비트



	EAN	+	↓	↓	∅			
Code	4013288		mm		mm			
05346281001	107176	PH 2	25	1"	4,2			10

851/1 RZ 비트

석고판 나사용 고품질 비트. 샤프트 지름을 축소하여 낮은 위치에서의 나사 작업을 용이케 함. 다양하게 활용 가능한 견고한 점성 비트.

1/4" 육각, DIN ISO 1173-D 6.3 홀더에 적합.

851/1 RZ 비트



	EAN	+	↓	↓	∅			
Code	4013288		mm		mm			
05135009001	032799	PH 2	25	1"	4,2			10

851/1 RZ SB 비트



Code	EAN							
05135005001	038456	+	851/1 RZ PH					5
			2x PH 2x25					

851/1 TH 비트

필립스 나사용 고품질 비트. 표면에 손상을 입히지 않고 나사 체결 가능. 토션(비틀림) 기능으로 토크 하중이 흡수되어 빠른 마모 억제 및 제품 수명 향상.

매우 단단함, 1/4" 육각, DIN ISO 1173-D 6.3 홀더에 적합.

851/1 TH 비트



	EAN	+	↓	↓				
Code	4013288		mm					
05056605001	013545	PH 1	25	1"				10
05056610001	013552	PH 2	25	1"				10
05056625001	013569	PH 3	25	1"				10

851/1 TiN 비트

필립스 나사용 고품질 비트. 연속적인 전동 나사 구동 작업 등에 요구되는 고경도 질화티타늄 코팅 적용, 다양한 산업에 적용 가능.

1/4" 육각, DIN ISO 1173-D 6.3 홀더에 적합.

851/1 TiN 비트



	EAN	+	↓	↓				
Code	4013288		mm					
05480172001	040992	PH 2	25	1"				10



851/1 TZ 비트

- 경질 재료에 대한 연성 및 단단함
- 빠른 파손을 방지하는 토션(비틀림) 기능

851/1 TZ 비트



	EAN	+	□	□				
Code	4013288		mm					
05056505001	013606	PH 1	25	1"				10
05056510001	013613	PH 2	25	1"				10
05056525001	013620	PH 3	25	1"				10

851/1 TZ SB 비트



Code	EAN	+						
	4013288							
05073323001	029249	+	851/1 TZ PH	2x PH 1x25				5
05073324001	029256	+	851/1 TZ PH	2x PH 2x25				5
05073325001	029263	+	851/1 TZ PH	2x PH 3x25				5
05073326001	029270	+	851/1 TZ PH	1x PH 1x25; 1x PH 2x25; 1x PH 3x25				5

853/1 TZ ACR® 비트

고품질 비트, 토션(비틀림) 구역에서 운동 에너지가 피크 하중에서 전환됨. 이를 통해 제품의 수명이 크게 향상됨. 거친 갈비대 주름(안티 캠아웃 기능).

견고함, 점성, 범용; 1/4"육각, DIN ISO 1173-D 6.3 홀더에 적합.

853/1 TZ ACR® 비트



	EAN	+	□	□				
Code	4013288		mm					
05056662001	014405	PH 2	25	1"				10

851/1 Z 비트

- 경질 재료에 대한 연성 및 단단함

851/1 Z 비트



	EAN	+	□	□				
Code	4013288		mm					
05056500001	013323	PH 0	25	1"				10
05072070001	013453	PH 1	25	1"				10
05056507001	013330	PH 1	50	2"				10
05072072001	013460	PH 2	25	1"				10
05056515001	013347	PH 2	32	1 1/4"				10
05056520001	013354	PH 2	50	2"				10
05072074001	013477	PH 3	25	1"				10
05134905001	094858	PH 3	50	2"				10
05056535001	013378	PH 4	32	1 1/4"				10

851/1 Z SB 비트



Code	EAN	+						
	4013288							
05073304001	029058	+	851/1 Z PH	2x PH 1x25				5
05073305001	029065	+	851/1 Z PH	2x PH 2x25				5
05073306001	029072	+	851/1 Z PH	2x PH 3x25				5
05073307001	029089	+	851/1 Z PH	1x PH 1x25; 1x PH 2x25; 1x PH 3x25				5

851/1 Z DIY 비트



Code	EAN	+						
	4013288							
05072400001	115737	+	851/1 Z PH	10x PH 1x25				1
05072401001	115744	+	851/1 Z PH	10x PH 2x25				1
05072402001	115751	+	851/1 Z PH	10x PH 3x25				1

851/1 Z DIY 100 비트



Code	EAN		
05072441001	4013288 138477	+	851/1 Z PH 100x PH 2x25

비트 박스 20 PH



Code	EAN		
05057750001	4013288 188014	+	851/1 Z PH 20x PH 2x25

851/1 J 비트

고품질 비트, 아시아형 필립스 나사에 최적화됨. 카메라 나사도 유사하게 최적화. 다양하게 활용 가능한 견고한 점성 비트.

1/4" 육각, DIN ISO 1173-D 6.3 홀더에 적합.

851/1 J 비트



Code	EAN	+	mm	mm	mm	
05135040001 ¹⁾	112569	PH 00	25	1"	2,0	10
05135041001 ²⁾	112576	PH 0	25	1"	2,5	10

¹⁾ JCIS 00 (일본 카메라 산업 표준)에 따라 변경된 사이즈 00
²⁾ JCIS 0 (일본 카메라 산업 표준)에 따라 변경된 사이즈 0

Impaktor 시스템- 나사의 변형이 감소됨

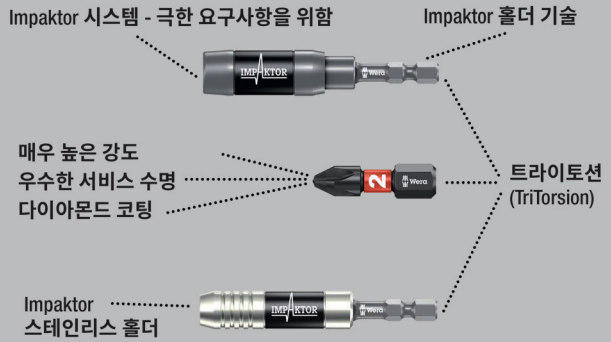

필립스 나사용 고품질 비트. Impaktor 기술은 극한 환경에서도 평균 이상의 서비스 수명 보장. 비트 팁(끝부분) 형상에 거친 다이아몬드 미세입자 코팅을 입혀 마찰 저항을 개선, 나사 머리가 미끄러지는 것을 방지.

기존 임팩트 드라이버와 함께 사용하는 것에 적합. 1/4" 육각, DIN ISO 1173-F 6.3 홀더에 적합.

851/4 IMP DC 십자 DIY용 임팩터 비트류

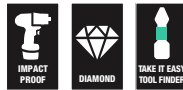

Code	EAN		
05057656001	4013288 157652	+	851/4 IMP DC 5x PH 2x50
05057657001	157669	+	851/4 IMP DC 5x PH 3x50



851/4 IMP DC SB 임팩트 비트



Code	EAN			
	4013288			
05073956001	158482		851/4 IMP DC 1x PH 2x50	5
05073957001	158499		851/4 IMP DC 1x PH 3x50	5

Kraftform Stainless - 부식 방지용 스테인리스

외측 녹 방지를 위한 스테인리스 소재

진공 냉간 경화 처리로 작업 현장에서 품질 입증

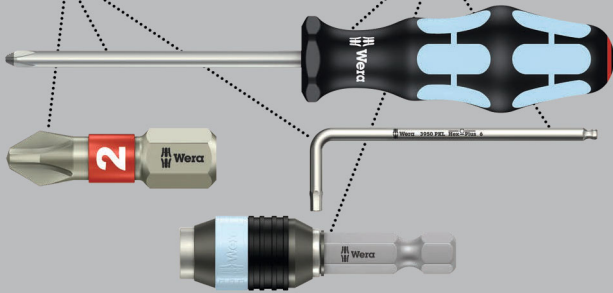

십자머리형 나사를 위한 고품질 스테인리스 비트. Wera 특유의 스테인리스 소재로, 눈에 거슬리는 외부 녹 및 부식 발생을 방지.

1/4" 육각, DIN ISO 1173-F 6.3 홀더에 적합.

3851/4 스테인리스 비트



Code	EAN		⌀	ℓ				
	4013288		mm					
05071081001	115485	PH 1	89	3 1/2"				10
05071082001	115492	PH 2	89	3 1/2"				10
05071083001	115508	PH 3	89	3 1/2"				10

더 긴 서비스 수명을 위한 바이토션 (BiTorsion) 시스템

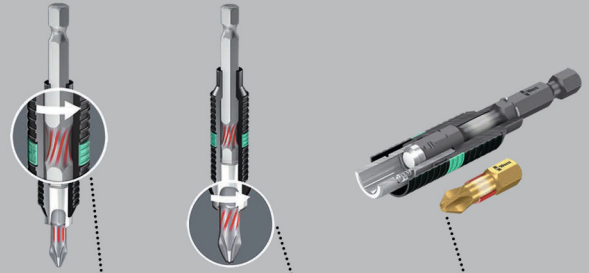

더 약한 충격은 홀더로 흡수됨

...비트의 토션 (비틀림) 영역에서 더 강한 충격이 완화됨

충격으로 인한 조기 마모 없음

851/4 BDC 비트

다이아몬드 미세입자를 비트 팁(끝부분) 형상에 적용한 필립스 나사용 바이토션(BiTorsion) 비트. 이는 나사를 안전하게 고정하며 접지압을 감소시켜 미끄러짐 방지.

최대 하중에서 운동 에너지가 전환되는 토션(비틀림) 영역이 있어 제품의 서비스 수명을 획기적으로 연장. 1/4" 육각, DIN ISO 1173-F 6.3 홀더에 적합.

851/4 BDC 비트



Code	EAN		ℓ	ℓ				
	4013288		mm					
05059530001	034090	PH 1	50	2"				10
05059532001	034106	PH 2	50	2"				10
05059534001	034113	PH 3	50	2"				10

851/4 BTH 비트

필립스 나사용 바이토션(BiTorsion) 비트로, 최대 하중에서 운동 에너지가 전환되는 토션(비틀림) 영역이 있어 제품의 서비스 수명을 획기적으로 연장.

1/4" 육각, DIN ISO 1173-F 6.3 홀더에 적합.

851/4 BTH 비트



	EAN	+	⌀	ℓ				
Code	4013288		mm					
05059540001	034304	PH 1	50	2"				10
05059542001	034311	PH 2	50	2"				10
05059544001	034328	PH 3	50	2"				10

851/4 BTZ 비트

포지드립 나사용 바이토션(BiTorsion) 비트로, 최대 하중에서 운동 에너지가 전환되는 토션(비틀림) 영역이 있어 제품의 서비스 수명을 획기적으로 연장.

1/4" 육각, DIN ISO 1173-F 6.3 홀더에 적합.

851/4 BTZ 비트



	EAN	+	⌀	ℓ				
Code	4013288		mm					
05059550001	034571	PH 1	50	2"				10
05059552001	034588	PH 2	50	2"				10
05059554001	034595	PH 3	50	2"				10

851/4 RH Reduced 팁(끝부분) 비트

고품질 비트로 샤프트 지름을 축소하여 낮은 위치에서의 나사 작업을 용이케 하며 나사를 칠 때 표면 손상 없이 나사 머리 상단선이 외부 평면 바닥 위치하도록 조정 가능. 성형판. 매우 단단함.

1/4" 육각, DIN ISO 1173-F 6.3 홀더에 적합.

851/4 RH Reduced 팁(끝부분) 비트



	EAN	+	⌀	ℓ	ℓ	⌀		
Code	4013288		mm			mm		
05380161001	157065	PH 2	50	2"	4,2			10

851/4 A 비트

Wera의 필립스 나사용 고품질 비트. 날카로운 비트 팁 모서리가 페인트로 덮인 나사 형상 내로 파고 들어 비트와 나사 사이에 충분한 힘을 전달함.

매우 단단함, 1/4" 육각, DIN ISO 1173-D 6.3 홀더에 적합.

851/4 A 비트



	EAN	+	⌀	ℓ	ℓ	⌀		
Code	4013288		mm			mm		
05134929001	105165	PH 0	50	2"	3			10
05134906001	105141	PH 0	70	2 3/4"	3			10
05134907001	105172	PH 0	89	3 1/2"	3			10
05134930001	100009	PH 1	50	2"	4,5			10
05134370001	037831	PH 1	70	2 3/4"	4,5			10
05134372001	037855	PH 1	89	3 1/2"	4,5			10
05134931001	100016	PH 2	50	2"	6			10
05134371001	037848	PH 2	70	2 3/4"	6			10
05134373001	037862	PH 2	89	3 1/2"	6			10
05134910001 ¹⁾	105202	PH 2	152	6"	6			10
05134911001 ²⁾	105219	PH 2	152	6"	6			10
05134932001	100023	PH 3	50	2"	-			10
05134913001	105233	PH 3	70	2 3/4"	8			10
05134914001	105240	PH 3	89	3 1/2"	8			10
05134915001	105257	PH 3	152	6"	8			10
05160983001	106575	PH 4	50	2"	10			10

¹⁾ 드라이브 길이: 100mm

²⁾ 드라이브 길이: 20 mm



851/4 R Reduced 팁(끝부분) 비트

고품질 비트로 샤프트 지름을 축소하여 낮은 위치에서의 나사 작업을 용이하게 하며 나사를 칠 때 표면 손상 없이 나사 머리 상단선이 외부 평면 바닥 위치하도록 조정 가능. 성형판. 매우 단단함. 1/4" 육각, DIN ISO 1173-F 6.3 홀더에 적합.

851/4 R Reduced 팁(끝부분) 비트



Code	EAN	+	1"	2"	3"		
Code	EAN	+	mm	mm	mm		
05160899001	105547	PH 2	50	2"	3,0		10
05160896001	105554	PH 2	152	6"	3,0		10

851/4 TH 비트

고품질 비트, 토션(비틀림) 구역에서 운동 에너지가 피크 하중에서 전환됨. 이를 통해 제품의 수명이 크게 향상됨.

매우 단단함, 1/4" 육각, DIN ISO 1173-F 6.3 홀더에 적합.

851/4 TH 비트



Code	EAN	+	1"	2"			
Code	EAN	+	mm	mm			
05059855001	013897	PH 1	50	2"			10
05059860001	013903	PH 2	50	2"			10
05059865001	013910	PH 3	50	2"			10

851/4 TZ 비트

고품질 비트, 토션(비틀림) 구역에서 운동 에너지가 피크 하중에서 전환됨. 이를 통해 제품의 수명이 크게 향상됨. 견고한 점성 비트, 범용.

1/4" 육각, DIN ISO 1173-F 6.3 홀더에 적합.

851/4 TZ 비트



Code	EAN	+	1"	2"			
Code	EAN	+	mm	mm			
05059805001	013927	PH 1	50	2"			10
05059810001	013934	PH 2	50	2"			10
05059815001	013941	PH 3	50	2"			10

851/4 TZ SB 비트

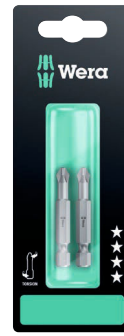

Code	EAN	+			
Code	EAN	+			
05134380001	037947	+	851/4 TZ PH	2x PH 1x50	3
05134381001	037954	+	851/4 TZ PH	2x PH 2x50	3
05134382001	037961	+	851/4 TZ PH	2x PH 3x50	3

851/4 Z 비트

필립스 나사용 고품질 비트. 다양하게 활용 가능한 견고한 점성 비트. 1/4" 육각, DIN ISO 1173-F 6.3 홀더에 적합.

851/4 Z 비트



Code	EAN	+	1"	2"	3"		
Code	EAN	+	mm	mm	mm		
05059755001	013781	PH 1	70	2 3/4"	4,5		10
05059760001	013798	PH 1	89	3 1/2"	4,5		10
05059765001	031044	PH 1	127	5"	4,5		10
05059766001	031051	PH 1	152	6"	4,5		10
05059770001	013804	PH 2	70	2 3/4"	6,0		10
05059775001	013811	PH 2	89	3 1/2"	6,0		10
05059780001	013828	PH 2	110	4 3/8"	6,0		10
05059785001	030474	PH 2	127	5"	6,0		10
05059786001	031068	PH 2	152	6"	6,0		10
05059790001	013835	PH 3	70	2 3/4"	-		10
05059795001	013842	PH 3	89	3 1/2"	-		10
05059800001	013859	PH 3	110	4 3/8"	-		10
05059802001	031075	PH 3	152	6"	-		10

851/4 J 비트

고품질 비트, 아시아형 필립스 나사에 최적화됨. 특히 일본 카메라 산업 표준에 따른 초정밀 작업 시 사용하기에 적합. 다양하게 활용 가능한 견고한 점성 비트.

1/4" 육각, DIN ISO 1173-F 6.3 홀더에 적합.

851/4 J 비트



Code	EAN	+	mm	mm	mm		
05135530001 ¹⁾	113252	PH 00	50	2"	2,0		10
05380200001 ¹⁾	156204	PH 00	89	3 1/2"	2,0		10
05135531001 ²⁾	113269	PH 0	50	2"	2,5		10
05380201001 ²⁾	156211	PH 0	89	3 1/2"	2,5		10
05135532001	113276	PH 1	50	2"	4,5		10
05380202001	156228	PH 1	89	3 1/2"	4,5		10

¹⁾ 아시아형 필립스 나사에 맞게 최적화

²⁾ JCS 0 (일본 카메라 산업 표준)에 따라 변경된 사이즈 0

851/4 Z SB 비트



Code	EAN	+		
05073520001	105875	+	851/4 Z PH 1x PH 1x89	5
05136305001	213839	+	851/4 Z PH 1x PH 1x152	3
05073521001	105882	+	851/4 Z PH 1x PH 2x89	5
05136306001	213846	+	851/4 Z PH 1x PH 2x152	3
05073522001	105899	+	851/4 Z PH 1x PH 3x89	5
05136307001	213853	+	851/4 Z PH 1x PH 3x152	3

853/4 ACR® SL 비트, 커버 처리, 자성

거친 갈비대 주름(안티 캠아웃 기능)이 탑재된 고품질 비트로 나사 머리가 미끄러지는 것을 방지, 영구 자석으로 비트의 팁에 안전하게 고정됨; 플라스틱 커버로 나사 작업 시 부품이 손상되지 않도록 보호.

다양하게 활용 가능한 견고한 점성 비트.

1/4" 육각, DIN ISO 1173-F 6.3 홀더에 적합.

853/4 ACR® SL 비트, 커버 처리, 자성



Code	EAN	+	mm	mm	mm		
05323780001	165190	PH 2	50	2"	5,2		40
05323781001	165206	PH 2	90	3 1/2"	5,2		40
05203913001	163189	PH 2	150	6"	5,2		40
05203914001	163196	PH 2	200	8"	5,2		60

853/4 ACR® 비트

고품질 비트, 토션(비틀림) 구역에서 운동 에너지가 피크 하중에서 전환됨. 이를 통해 제품의 수명이 크게 향상됨. 거친 갈비대 주름(안티 캠아웃 기능)으로 나사 머리 미끄러짐을 방지. 다양하게 활용 가능한 견고한 점성 비트.

1/4" 육각, DIN ISO 1173-F 6.3 홀더에 적합.

853/4 ACR® 비트



Code	EAN	+	mm	mm	mm		
05346286001	105578	PH 2	50	2"	5,2		10



853/4 Harpoon ACR® 비트

고품질 비트로 샤프트 지름을 축소하여 낮은 위치에서의 나사 작업을 용이케 함. 나사를 질 때 표면 손상 없이 나사 머리 상단선이 외부 평면 바닥 위치하도록 조정 가능. 거친 갈비대 주름(안티 캠아웃 기능)으로 나사 머리 미끄러짐을 방지.

다양하게 활용 가능한 견고한 점성 비트.

1/4" 육각, DIN ISO 1173-F 6.3 홀더에 적합.

853/4 Harpoon ACR® 비트



	EAN	+	□	□	∅			
Code	4013288		mm		mm			
05160901001	105592	PH 2	50	2"	3,3			10
05160895001	105608	PH 2	70	2 3/4"	3,3			10
05160908001	105615	PH 2	152	6"	3,3			10

851/2 Z 비트

필립스 나사 외 다양하게 활용 가능한 Wera의 견고한 점성 비트. 5/16" 육각, DIN ISO 1173-D 8 홀더에 적합.

851/2 Z 비트



	EAN	+	□	□	∅			
Code	4013288		mm		mm			
05057705001	013668	PH 1	32	1 1/4"	4,5			10
05057710001	013675	PH 2	32	1 1/4"	6,0			10
05057715001	013682	PH 3	32	1 1/4"	7,6			10
05057720001	013699	PH 4	32	1 1/4"	-			10

851/11 비트

필립스 나사용 고품질 비트. 다양하게 활용 가능한 견고한 점성 비트. 나사산 드라이브 M 4.

851/11 비트



	EAN	+	□	□	∅			
Code	4013288		mm		mm			
05065081001	014245	PH 2	33	1 1/4"	6,0			5

851/12 비트

필립스 나사용 고품질 비트. 다양하게 활용 가능한 견고한 점성 비트. 나사산 드라이브 M 5.

851/12 비트



	EAN	+	□	□	∅			
Code	4013288		mm		mm			
05065110001	014252	PH 2	33	1 1/4"	7,0			5
05065112001	014269	PH 2	35	1 3/8"	7,0			5
05065114001	014276	PH 2	44,5	1 3/4"	6,0			5

851/16 비트

필립스 나사용 고품질 비트 광범위한 사용으로 탑의 빠른 파손을 방지하기 위해 과부하를 흡수하는 연성의 틱자질 적용 나사산 카넥터 #10-32 UNF.

851/16 비트



	EAN	+	□	□	∅			
Code	4013288		mm		mm			
05065197001	014351	PH 2	44,5	1 3/4"	6,0			5

851/9 C J PH 비트, 반달

4mm 반달 드라이브용 고품질 비트. 일본 PH 나사에 최적화됨. 견고한 디자인.

851/9 C J PH 비트, 반달



	EAN	+	□	□	∅	ℓ	ℓ	
Code	4013288		mm		mm	mm		
05134605001 ¹⁾	190444	PH 000	44	1 47/64"	1,5	20	25/32"	10
05135270001 ¹⁾	112729	PH 00	44	1 47/64"	1,8	20	25/32"	10
05135271001 ¹⁾	112736	PH 00	64	2 33/64"	1,8	20	25/32"	10
05135272001 ²⁾	112743	PH 0	44	1 47/64"	1,8	20	25/32"	10
05135273001 ²⁾	112750	PH 0	64	2 33/64"	1,8	20	25/32"	10
05135276001 ¹⁾	112781	PH 1	44	1 47/64"	3,0	20	25/32"	10
05135277001 ¹⁾	112798	PH 1	64	2 33/64"	3,0	20	25/32"	10

¹⁾ 아시아형 필립스 나사에 맞게 최적화

²⁾ JIS 0 (일본 카메라 산업 표준)에 따라 변경된 사이즈 0

851/21 J 비트

4mm 반달 드라이브용 고품질 비트. 일본 PH 나사에 최적화됨. 견고한 디자인.

851/21 J 비트



Code	EAN	+	1/4"	1/2"	Ø		
Code	EAN		mm		mm		
05135280001 ¹⁾	112804	PH 00	40	1 9/16"	1,8		10
05135281001 ¹⁾	112811	PH 00	60	2 3/8"	1,8		10
05135284001 ²⁾	112828	PH 0	40	1 9/16"	1,8		10
05135285001 ²⁾	112835	PH 0	60	2 3/8"	1,8		10

¹⁾ JCS 00 (일본 카메라 산업 표준)에 따라 변경된 사이즈 00
²⁾ JCS 0 (일본 카메라 산업 표준)에 따라 변경된 사이즈 0

Impaktor 시스템- 나사의 변형이 감소됨

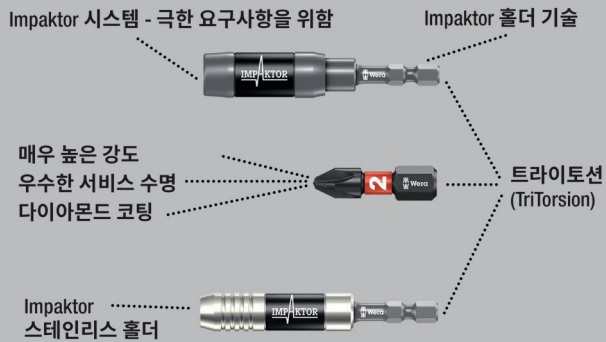

포지드립 나사용 고품질 비트. Impaktor 기술은 극한 환경에서도 평균 이상의 서비스 수명 보장. 비트 팁(끝부분) 형상에 거친 다이아몬드 미세입자 코팅을 입혀 마찰 저항을 개선, 나사 머리가 미끄러지는 것을 방지. 기존 임팩트 드라이버와 함께 사용하는 것에 적합.

1/4" 육각, DIN ISO 1173-D 6.3 홀더에 적합. *포지드립: European Industrial Service Ltd. 상표.

855/1 IMP DC DIY용 임팩터 포지 비트류



Code	EAN			
05057620001	178718	+	855/1 IMP DC 10x PZ 1x25	1
05057621001	157676	+	855/1 IMP DC 10x PZ 2x25	1
05057622001	157683	+	855/1 IMP DC 10x PZ 3x25	1

855/1 IMP DC SB 임팩트 비트



Code	EAN			
05073921001	158383	+	855/1 IMP DC 1x PZ 2x25	5
05073922001	158390	+	855/1 IMP DC 1x PZ 3x25	5

비트 박스 15 Impaktor PZ



Code	EAN			
05057763001	187901	+	855/1 IMP DC 15x PZ 2x25	10



Kraftform Stainless - 부식 방지용 스테인리스

외측 녹 방지를 위한 스테인리스 소재

진공 냉간 경화 처리로 작업 현장에서 품질 입증

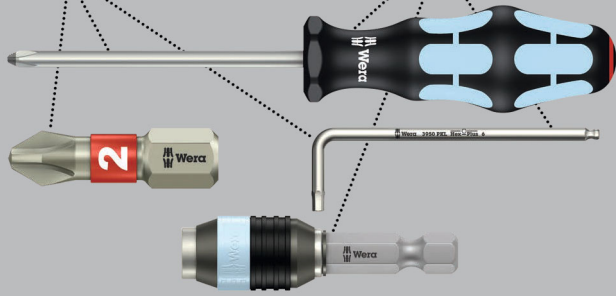

포지드립 나사용 고품질 스테인리스 비트. Wera 특유의 스테인리스 소재로, 눈에 거슬리는 외부 녹 및 부식 발생을 방지. 토션(비틀림) 구역에서 운동 에너지가 피크 하중에서 전환되며 부드러운 바이토션(BiTorsion) 구역은 피크 하중 하에 비트 팁이 비틀어지는 것을 방지. 빠른 마모 억제 및 제품 수명 향상.

1/4" 육각, DIN ISO 1173-D 6.3 홀더에 적합. *포지드립: European Industrial Service Ltd. 상표.

3855/1 스테인리스 TS 비트



Code	EAN	⊕	⌀	ℓ	ℓ	⊠
	4013288		mm			
05071020001	111012	⊕	PZ 1	25	1"	10
05071021001	111029	⊕	PZ 2	25	1"	10
05071022001	111036	⊕	PZ 3	25	1"	10

3855/1 스테인리스 TS SB 비트



Code	EAN	⊕	ℓ	ℓ	⊠
	4013288				
05073613001	112101	⊕	3855/1 TS PZ	1x PZ 1x25	5
05073614001	112118	⊕	3855/1 TS PZ	1x PZ 2x25	5
05073615001	112125	⊕	3855/1 TS PZ	1x PZ 3x25	5

더 긴 서비스 수명을 위한 바이토션 (BiTorsion) 시스템

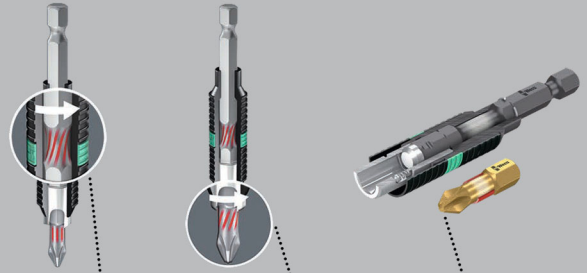

더 약한 충격은 홀더로 흡수됨

...비트의 토션 (비틀림) 영역에서 더 강한 충격이 완화됨

충격으로 인한 조기 마모 없음

855/1 BDC 비트

다이아몬드 미세입자를 비트 팁(끝부분) 형상에 적용한 포지드립* 나사용 비트로, 나사를 안전하게 고정하며 접지압을 감소시켜 미끄러짐 방지.

최대 하중에서 운동 에너지가 전환되는 토션(비틀림) 영역이 있어 제품의 서비스 수명을 획기적으로 연장.

1/4" 육각, DIN ISO 1173-D 6.3 홀더에 적합.

855/1 BDC 비트



Code	EAN	⊕	ℓ	ℓ	⊠
	4013288		mm		
05056700001	034007	⊕	PZ 1	25	1"
05056702001	034014	⊕	PZ 2	25	1"
05056704001	034021	⊕	PZ 3	25	1"

855/1 BDC SB 비트



Code	EAN		
05073336001	029362	+	855/1 BDC PZ 1x PZ 1x25
05073337001	029379	+	855/1 BDC PZ 1x PZ 2x25
05073338001	029386	+	855/1 BDC PZ 1x PZ 3x25
05073339001	029393	+	855/1 BDC PZ 2x PZ 2x25

855/1 BTH 비트

포지드립 나사용 바이토션(BiTorsion) 비트로, 탄력 있는 토션(비틀림) 구역에서 운동 에너지가 피크 하중에서 전환되며 부드러운 바이토션 구역은 피크 하중에서 비트 팁이 비틀러지 것을 방지.

이를 통해 제품의 수명이 크게 향상됨. 함께 사용 가능한 홀더와 사용 시 내구성이 더욱 향상됨.

매우 단단함, 1/4" 육각, DIN ISO 1173-D 6.3 홀더에 적합.

855/1 BTH 비트



Code	EAN	+	mm	mm		
05056710001	034274	PZ 1	25	1"		10
05056712001	034281	PZ 2	25	1"		10
05056714001	034298	PZ 3	25	1"		10

비트 박스 20 BTH PZ



Code	EAN		
05057762001	187963	+	855/1 BTH PZ 20x PZ 2x25

855/1 BTZ 비트

피크(절정) 부하 시 운동 에너지가 소멸되는 탄성 토션(비틀림) zone(존)이 있는 Pozidriv*(포지드라이브) 나사용 BiTorsion(바이토션 ; 이중 비틀림) 비트. 높은 하중에서 비트 팁이 비틀리는 것을 막아주는 더욱 유연한 BiTorsion 존. 이로 인해 제품 수명이 대폭 늘어난다. 초경 디자인.

1/4" 육각형, DIN ISO 1173-D 6.3 규격에 의한 홀더들에 적합.

855/1 BTZ 비트



Code	EAN	+	mm	mm		
05056720001	034489	PZ 1	25	1"		10
05056722001	034496	PZ 2	25	1"		10
05056724001	034502	PZ 3	25	1"		10

비트 박스 20 BTZ PZ



Code	EAN		
05057761001	187970	+	855/1 BTZ PZ 20x PZ 2x25



855/1 RZ 비트

포지드리브 나사용 고품질 비트. 샤프트 지름을 축소하여 낮은 위치에서의 나사 작업을 용이케 함. 나사를 질 때 표면 손상 없이 나사 머리 상단선이 외부 평면 바닥 위치하도록 조정 가능. 석고판 공사 및 석고판 나사에 적합.

포지드리브* 1/4" 육각, DIN ISO 1173-D 6.3 홀더에 적합.

855/1 RZ 비트



	EAN	✳	⌀	ℓ	ℓ	⌀		
Code	4013288		mm			mm		
05135017001	175311	PZ 1	25	1"		4,2		10
05135003001	096739	PZ 2	25	1"		4,2		10

855/1 TH 비트

고품질 비트, 토션(비틀림) 구역에서 운동 에너지가 피크 하중에서 전환됨. 이를 통해 제품의 수명이 크게 향상됨.

매우 단단함, 1/4" 육각, DIN ISO 1173-D 6.3 홀더에 적합.

855/1 TH 비트



	EAN	✳	⌀	ℓ	ℓ	⌀		
Code	4013288		mm					
05056910001	014740	PZ 1	25	1"				10
05056915001	014757	PZ 2	25	1"				10
05056925001	014764	PZ 3	25	1"				10

855/1 TH SB 비트



Code	EAN	✳					
05073370001	029638	✳	855/1 TH PZ 2x PZ 1x25				5
05073371001	029645	✳	855/1 TH PZ 2x PZ 2x25				5
05073372001	029652	✳	855/1 TH PZ 2x PZ 3x25				5
05073373001	029669	✳	855/1 TH PZ 1x PZ 1x25; 1x PZ 2x25; 1x PZ 3x25				5

855/1 TiN 비트

고품질 비트. 연속적인 전동 나사 구동 작업 등에 요구되는 고경도 질화티타늄 코팅 적용하여 다양한 산업에서 응용 가능. 다양한 산업에 적용 가능.

1/4" 육각, DIN ISO 1173-D 6.3 홀더에 적합.

855/1 TiN 비트



	EAN	✳	⌀	ℓ	ℓ	⌀		
Code	4013288		mm					
0548022001	041029	PZ 2	25	1"				10

855/1 TZ 비트

포지드리브 나사용 비트, 빠른 마모를 억제하는 토션(비틀림) 기능 탑재. 다양하게 활용 가능한 견고한 점성 비트.

1/4" 육각, DIN ISO 1173-D 6.3 홀더에 적합.*포지드리브: European Industrial Service Ltd. 상표.

855/1 TZ 비트



	EAN	✳	⌀	ℓ	ℓ	⌀		
Code	4013288		mm					
05056810001	014801	PZ 1	25	1"				10
05056815001	014818	PZ 2	25	1"				10
05056825001	014825	PZ 3	25	1"				10

855/1 Z 비트

포지드리브 나사용 고품질 비트. 다양하게 활용 가능한 견고한 점성 비트. 1/4" 육각, DIN ISO 1173-D 6.3 홀더에 적합.*포지드리브: European Industrial Service Ltd. 상표.

855/1 Z 비트



	EAN	✳	⌀	ℓ	ℓ	⌀		
Code	4013288		mm					
05056805001	014535	PZ 0	25	1"				10
05072080001	014658	PZ 1	25	1"				10
05056812001	014542	PZ 1	50	2"				10
05072082001	014665	PZ 2	25	1"				10
05056820001	014559	PZ 2	50	2"				10
05072084001	014672	PZ 3	25	1"				10
05056835001	014573	PZ 4	32	1 1/4"				10

855/1 Z SB 비트



Code	EAN		
05073308001	029096	855/1 Z PZ 2x PZ 1x25	5
05073309001	029102	855/1 Z PZ 2x PZ 2x25	5
05073310001	029119	855/1 Z PZ 2x PZ 3x25	5
05073380001	029621	855/1 Z PZ 1x PZ 4x32	5
05073311001	029126	855/1 Z PZ 1x PZ 1x25; 1x PZ 2x25; 1x PZ 3x25	5

855/1 Z DIY 비트



Code	EAN		
05072403001	115768	855/1 Z PZ 10x PZ 1x25	1
05072404001	115775	855/1 Z PZ 10x PZ 2x25	1
05072405001	115782	855/1 Z PZ 10x PZ 3x25	1

855/1 Z DIY 100 비트



Code	EAN		
05072443001	138484	855/1 Z PZ 100x PZ 1x25	1
05072444001	138491	855/1 Z PZ 100x PZ 2x25	1

비트 박스 20 PZ



Code	EAN		
05057760001	188052	855/1 Z PZ 20x PZ 2x25	20

**Impaktor 시스템-
나사의 변형이 감소됨**

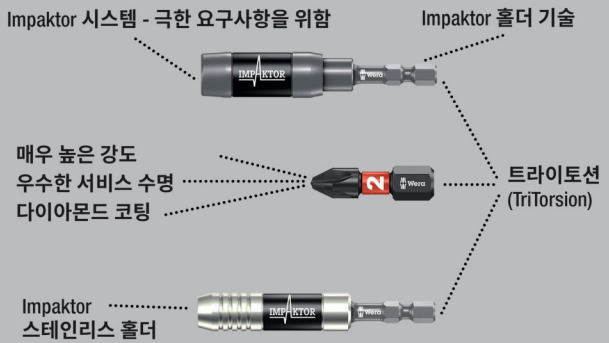

포지드립브 나사용 고품질 비트. Impaktor 기술은 극한 환경에서도 평균 이상의 서비스 수명 보장. 비트 팁(끝부분) 형상에 거친 다이아몬드 미세입자 코팅을 입혀 마찰 저항을 개선, 나사 머리가 미끄러지는 것을 방지. 기존 임팩트 드라이버와 함께 사용하는 것에 적합.

1/4" 육각, DIN ISO 1173-F 6.3 홀더에 적합.
*포지드립브: European Industrial Service Ltd. 상표.

855/4 IMP DC DIY용 임팩터 포지 비트류



Code	EAN		
05057661001	157690	855/4 IMP DC 5x PZ 2x50	1
05057662001	157706	855/4 IMP DC 5x PZ 3x50	1

855/4 IMP DC 임팩트 비트 SB



Code	EAN		
	4013288		
05073961001	158505	855/4 IMP DC 1x PZ 2x50	5
05073962001	158512	855/4 IMP DC 1x PZ 3x50	5

Kraftform Stainless - 부식 방지용 스테인리스

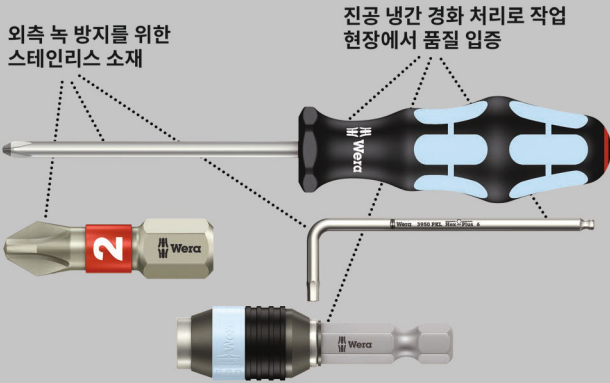

포지드립 나사용 고품질 스테인리스 비트. Wera 특유의 스테인리스 소재로, 눈에 거슬리는 외부 녹 및 부식 발생을 방지.

1/4" 육각, DIN ISO 1173-F 6.3 홀더에 적합. *포지드립: European Industrial Service Ltd. 상표.

3855/4 스테인리스 비트



Code	EAN	✳	□	□		
	4013288		mm			
05071084001	115515	PZ 1	89	3 1/2"		10
05071085001	115522	PZ 2	89	3 1/2"		10
05071086001	115539	PZ 3	89	3 1/2"		10

더 긴 서비스 수명을 위한 바이토션 (BiTorsion) 시스템

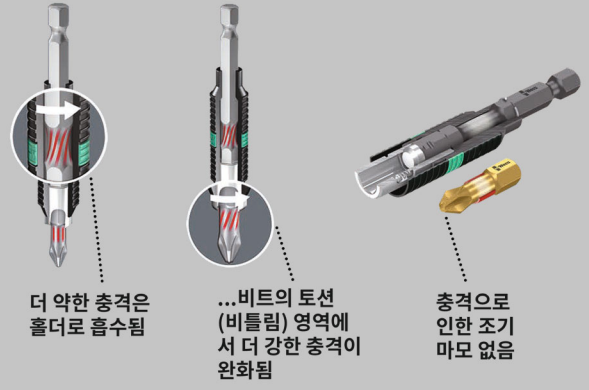

855/4 BDC 비트

비트 팁(끝부분)에 미세한 다이아몬드 입자가 입혀진 포지드립* 나사용 비트. 이는 나사를 안전하게 고정하며 접지압을 감소시켜 미끄러짐 방지.

최대 하중에서 운동 에너지가 전환되는 토션(비틀림) 영역이 있어 제품의 서비스 수명을 획기적으로 연장.

1/4" 육각, DIN ISO 1173-F 6.3에 따른 홀더에 적합.

855/4 BDC 비트



Code	EAN	✳	□	□		
	4013288		mm			
0505990001	034120	PZ 1	50	2"		10
05059902001	034137	PZ 2	50	2"		10
05059904001	034144	PZ 3	50	2"		10

855/4 BTH 비트

포지드립 나사용 바이토션(BiTorsion) 비트로, 최대 하중에서 운동 에너지가 전환되는 토션(비틀림) 영역이 있어 제품의 서비스 수명을 획기적으로 연장.

함께 사용 가능한 홀더와 사용 시 내구성이 더욱 향상됨. 매우 단단함.

1/4" 육각, DIN ISO 1173-F 6.3 홀더에 적합.

855/4 BTH 비트

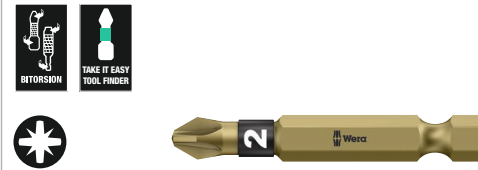

Code	EAN	✳	□	□		
	4013288		mm			
05059910001	034335	PZ 1	50	2"		10
05059912001	034342	PZ 2	50	2"		10
05059914001	034359	PZ 3	50	2"		10

855/4 BTZ 비트

포지티브 나사용 바이토션(BiTorsion) 비트로, 탄력 있는 토션(비틀림) 구역에서 운동 에너지가 피크 하중에서 전환되며 부드러운 바이토션 구역은 피크 하중에서 비트 팁이 비틀어지는 것을 방지.

이를 통해 제품의 수명이 크게 향상됨.

견고함, 점성, 범용; 1/4" 육각, DIN ISO 1173-F 6.3 홀더에 적합.

855/4 BTZ 비트



	EAN	★	⌀	ℓ					
Code	4013288		mm						
05059920001	034601	PZ 1	50	2"					10
05059922001	034618	PZ 2	50	2"					10
05059924001	034625	PZ 3	50	2"					10

855/4 TH 비트

고품질 비트, 토션(비틀림) 구역에서 운동 에너지가 피크 하중에서 전환됨. 이를 통해 제품의 수명이 크게 향상됨.

매우 단단함, 1/4" 육각, DIN ISO 1173-F 6.3 홀더에 적합.

855/4 TH 비트



	EAN	★	⌀	ℓ					
Code	4013288		mm						
05060055001	015068	PZ 1	50	2"					10
05060060001	015075	PZ 2	50	2"					10
05060065001	015082	PZ 3	50	2"					10

855/4 TZ 비트

고품질 비트, 토션(비틀림) 구역에서 운동 에너지가 피크 하중에서 전환됨. 이를 통해 제품의 수명이 크게 향상됨. 견고한 점성 비트, 범용.

1/4" 육각, DIN ISO 1173-F 6.3 홀더에 적합.

855/4 TZ 비트



	EAN	★	⌀	ℓ					
Code	4013288		mm						
05060005001	015099	PZ 1	50	2"					10
05060010001	015105	PZ 2	50	2"					10
05060015001	015112	PZ 3	50	2"					10

855/4 TZ SB 비트



	EAN	★	⌀	ℓ					
Code	4013288								
05134384001	037985	★	855/4 TZ PZ	2x PZ 1x50					3
05134385001	037992	★	855/4 TZ PZ	2x PZ 2x50					3
05134386001	038005	★	855/4 TZ PZ	2x PZ 3x50					3



855/4 Z 비트

포지드립 나사용 고품질 비트. 다양하게 활용 가능한 견고한 점성 비트. 1/4" 육각, DIN ISO 1173-F 6.3 홀더에 적합.*포지드립: European Industrial Service Ltd. 상표.

855/4 Z 비트



Code	EAN	✳	ℓ	ℓ	∅		
			mm		mm		
05060027001	014955	PZ 1	70	2 3/4"	4,5		10
05060029001	014962	PZ 1	89	3 1/2"	4,5		10
05060031001	031426	PZ 1	127	5"	4,5		10
05060030001	031259	PZ 1	152	6"	4,5		10
05060033001	014979	PZ 2	70	2 3/4"	6,0		10
05060035001	014986	PZ 2	89	3 1/2"	6,0		10
05060037001	014993	PZ 2	110	4 3/8"	6,0		10
05060036001	031440	PZ 2	127	5"	6,0		10
05060038001	031297	PZ 2	152	6"	6,0		10
05060041001	015006	PZ 3	70	2 3/4"	-		10
05060043001	015013	PZ 3	89	3 1/2"	-		10
05060045001	015020	PZ 3	110	4 3/8"	-		10
05060047001	031433	PZ 3	152	6"	-		10

855/4 Z SB 비트



Code	EAN	✳		
	4013288			
05073523001	105905	✳	855/4 Z PZ 1x PZ 1x89	5
05073524001	106452	✳	855/4 Z PZ 1x PZ 2x89	5
05073525001	105912	✳	855/4 Z PZ 1x PZ 3x89	5
05136308001	213860	✳	855/4 Z PZ 1x PZ 1x152	3
05136309001	213877	✳	855/4 Z PZ 1x PZ 2x152	3
05136310001	213884	✳	855/4 Z PZ 1x PZ 3x152	3

855/2 Z 비트

포지드립 나사용 고품질 비트. 다양하게 활용 가능한 견고한 점성 비트. 5/16" 육각, DIN ISO 1173-D 8 홀더에 적합.*포지드립: European Industrial Service Ltd. 상표.

855/2 Z 비트



Code	EAN	✳	ℓ	ℓ	∅		
			mm		mm		
05058005001	014863	PZ 1	32	1 1/4"	4,5		10
05058010001	014870	PZ 2	32	1 1/4"	6,0		10
05058015001	014887	PZ 3	32	1 1/4"	7,6		10
05058020001	014894	PZ 4	32	1 1/4"	-		10

855/11 비트

포지드립 나사용 외 다양하게 활용 가능한 Wera의 견고한 점성 비트, 나사산 드라이브: M 4.

855/11 비트



Code	EAN	✳	ℓ	ℓ	∅		
			mm		mm		
05065096001	015426	PZ 2	33	1 1/4"	6,0		5

855/12 비트

포지드립 나사용 외 다양하게 활용 가능한 Wera의 견고한 점성 비트, 나사산 드라이브: M 5.

855/12 비트



Code	EAN	✳	ℓ	ℓ	∅		
			mm		mm		
05065129001	015457	PZ 2	44,5	1 3/4"	6,0		5

851/4 PH/S PlusMinus 비트

필립스/일자 콤비네이션 팁 고품질 비트. 혼합 구조의 전자제품용 나사(일자, 필립스, 십자머리형)에 자주 적용됨. 플러스 마이너스 팁을 갖춘 비트는 이러한 나사 작업에 최적화됨. 다양하게 활용 가능한 견고한 점성 비트.

1/4" 육각, DIN ISO 1173-F 6.3 홀더에 적합.

851/4 PH/S PlusMinus 비트



Code	EAN	✳	ℓ	ℓ	∅		
			mm		mm		
05059720001	102577	# 1	70	2 3/4"	4,5		10
05059721001	102584	# 2	70	2 3/4"	6		10

855/4 PZ/S PlusMinus 비트

일자/포지드리브* 나사 콤비네이션 팁(끝부분) 형상을 갖춘 고품질 비트로, 단자함, 퓨즈함, 스위치, 계전기 작업에 특히 적합. 다양하게 활용 가능한 견고한 점성 비트.

1/4" 육각, DIN ISO 1173-F 6.3 홀더에 적합.*포지드리브: European Industrial Service Ltd. 상표.

855/4 PZ/S PlusMinus 비트



Code	EAN	⊕	⊖	⊘		
Code	EAN		mm	mm		
05059896001	102591	# 1	70	2 3/4"	4,5	10
05059897001	102607	# 2	70	2 3/4"	6	10

Impaktor 시스템- 나사의 변형이 감소됨

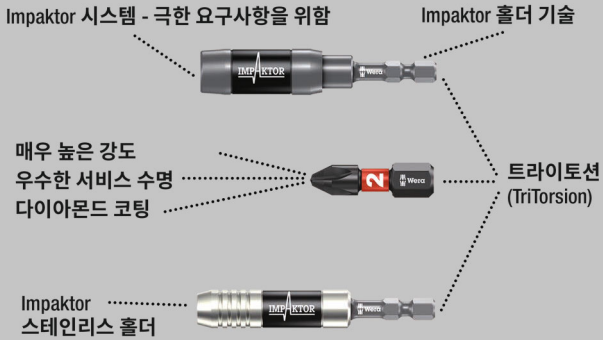

오목한 별(특스) 나사용 고품질 비트. Impaktor 기술은 극한 환경에서도 평균 이상의 서비스 수명 보장. 비트 팁(끝부분) 형상에 거친 다이아몬드 미세입자 코팅을 입혀 마찰 저항을 개선, 나사 머리가 미끄러지는 것을 방지. 기존 임팩트 드라이버와 함께 사용하는 것에 적합.

1/4" 육각, DIN ISO 1173-D 6.3 홀더에 적합.

867/1 IMP DC DIY용 임팩터 특스(별) 비트류



Code	EAN			
	4013288			
05057628001	178688	⊕	867/1 IMP DC 10x TX 10x25	1
05057623001	169242	⊕	867/1 IMP DC 10x TX 15x25	1
05057624001	163165	⊕	867/1 IMP DC 10x TX 20x25	1
05057625001	157447	⊕	867/1 IMP DC 10x TX 25x25	1
05057626001	157454	⊕	867/1 IMP DC 10x TX 30x25	1
05057627001	157461	⊕	867/1 IMP DC 10x TX 40x25	1

867/1 IMP DC SB 임팩트 비트

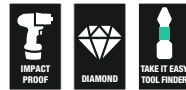

Code	EAN			
	4013288			
05073924001	163240	⊕	867/1 IMP DC 1x TX 20x25	5
05073925001	158406	⊕	867/1 IMP DC 1x TX 25x25	5
05073926001	158413	⊕	867/1 IMP DC 1x TX 30x25	5
05073927001	158420	⊕	867/1 IMP DC 1x TX 40x25	5

비트 박스 15 Impaktor TX

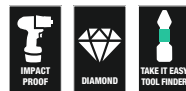

Code	EAN			
	4013288			
05057772001	187871	⊕	867/1 IMP DC 15x TX 20x25	10
05057775001	187888	⊕	867/1 IMP DC 15x TX 25x25	10
05057776001	187895	⊕	867/1 IMP DC 15x TX 30x25	10



Kraftform Stainless - 부식 방지용 스테인리스

외측 녹 방지를 위한 스테인리스 소재

진공 냉간 경화 처리로 작업 현장에서 품질 입증

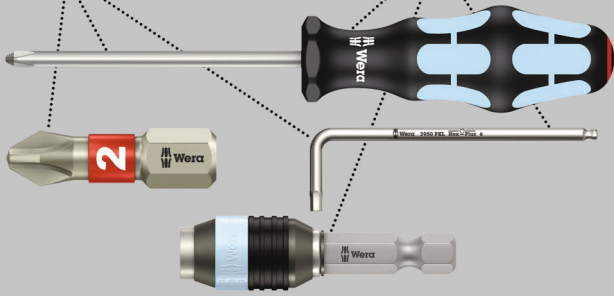

오목한 별(특스) 나사용 고품질 스테인리스 비트. Wera 특유의 스테인리스 소재로, 눈에 거슬리는 외부 녹 및 부식 발생을 방지. 토션(비틀림) 구역에서 운동 에너지가 피크 하중에서 전환되며 부드러운 바이토션(BiTorsion) 구역은 피크 하중 하에 비트 팁이 비틀어지는 것을 방지.

빠른 마모 억제 및 제품 수명 향상. ¼" 육각, DIN ISO 1173-D 6.3 홀더에 적합.

3867/1 스테인리스 TS 별(특스) 비트



Code	EAN	별(특스)	길이	길이				
	4013288		mm					
05071030001	111043	TX 8	25	1"				10
05071032001	111067	TX 10	25	1"				10
05071033001	111074	TX 15	25	1"				10
05071034001	111081	TX 20	25	1"				10
05071035001	111098	TX 25	25	1"				10
05071037001	111111	TX 30	25	1"				10
05071038001	111128	TX 40	25	1"				10

3867/1 스테인리스 TS SB 별(특스) 비트

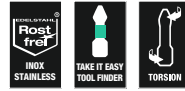

Code	EAN	별(특스)		
	4013288			
05073620001	117670	3867/1 TS TORX®	1x TX 10x25	5
05073621001	117687	3867/1 TS TORX®	1x TX 15x25	5
05073622001	117694	3867/1 TS TORX®	1x TX 20x25	5
05073623001	117700	3867/1 TS TORX®	1x TX 25x25	5
05073625001	117724	3867/1 TS TORX®	1x TX 30x25	5

더 긴 서비스 수명을 위한 바이토션 (BiTorsion) 시스템

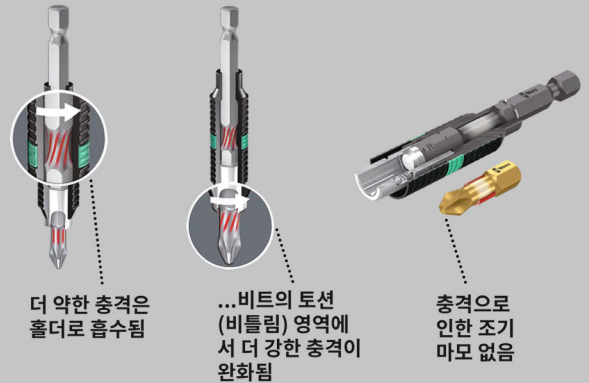

867/1 BDC 별(특스) 비트

비트 팁(끝부분)에 미세한 다이아몬드 입자가 있는 오목한 TORX®(별) 나사용 비트. 이는 나사를 안전하게 고정하며 접지 압을 감소시켜 미끄러짐 방지.

최대 하중에서 운동 에너지가 전환되는 토션(비틀림) 영역이 있어 제품의 서비스 수명을 획기적으로 연장.

¼" 육각, DIN ISO 1173-D 6.3에 따른 홀더에 적합.

867/1 BDC 별(특스) 비트



	EAN								
Code	4013288		mm						
05066100001	034038	TX 10	25	1"					10
05066102001	034045	TX 15	25	1"					10
05066104001	034052	TX 20	25	1"					10
05066106001	034069	TX 25	25	1"					10
05066108001	034076	TX 30	25	1"					10
05066110001	034083	TX 40	25	1"					10

867/1 BDC SB 별(특스) 비트



	EAN								
Code	4013288								
05134374001	099778		867/1 TORX® BDC	1x TX 10x25					5
05134375001	099785		867/1 TORX® BDC	1x TX 15x25					5
05134376001	099792		867/1 TORX® BDC	1x TX 20x25					5
05134377001	099808		867/1 TORX® BDC	1x TX 25x25					5
05134378001	099822		867/1 TORX® BDC	1x TX 30x25					5
05134379001	099815		867/1 TORX® BDC	1x TX 40x25					5

867/1 BTZ 별(특스) 비트

TORX®(별) 소켓 나사용 BiTorsion(바이토션) 비트로, 최대 하중에서 운동 에너지가 전환되는 토션(비틀림) 영역이 있어 제품의 서비스 수명을 획기적으로 연장.

적합한 홀더를 사용하면 최상의 서비스 수명 가능. 범용 사용에 적합한 강력함.

1/4" 육각형, DIN ISO 1173-F 6.3 규격에 따른 홀더들에 적합.

867/1 BTZ 별(특스) 비트



	EAN								
Code	4013288		mm						
05066120001	034519	TX 10	25	1"					10
05066122001	034526	TX 15	25	1"					10
05066124001	034533	TX 20	25	1"					10
05066126001	034540	TX 25	25	1"					10
05066128001	034557	TX 30	25	1"					10
05066130001	034564	TX 40	25	1"					10

홀딩 기능이 있는 867/1 TORX® HF 비트

- TORX®(별)소켓 나사용
- 오목한 별(특스) 나사를 위한 홀딩 기능
- Würth ASSY 나사 및 Altenloh SPAX T-STAR 플러스 나사에도 적합
- 1/4" 육각 드라이브 (Wera 연결 시리즈 1)
- 사이즈에 따른 색상 코딩으로 손쉬운 공구 찾기 가능

홀딩 기능이 있는 867/1 TORX® HF 비트



	EAN								
Code	4013288		mm						
05066140001	226334	TX 10	25	1"					10
05066141001	226341	TX 15	25	1"					10
05066142001	226365	TX 20	25	1"					10
05066143001	226358	TX 25	25	1"					10
05066144001	226389	TX 30	25	1"					10
05066145001 ¹⁾	226655	TX 40	25	1"					10

¹⁾ Pound-thru 육각, 식별 표기 없음.



비트 상자 20 TX HF



Code	EAN			
	4013288			
0505777001	226013		867/1 TORX® HF 20x TX 20x25	20
05057778001	226020		867/1 TORX® HF 20x TX 25x25	20

867/1 TZ 별(톡스) 비트

고품질 비트, 토션(비틀림) 구역에서 운동 에너지가 피크 하중에서 전환됨. 이를 통해 제품의 수명이 크게 향상됨. 다양하게 활용 가능한 견고한 점성 비트.

1/4" 육각, DIN ISO 1173-D 6.3 홀더에 적합.

867/1 TZ 별(톡스) 비트



Code	EAN		mm	mm	mm			
05066300001	015709		TX 5	25	1"	4,2		10
05066301001	015716		TX 6	25	1"	4,2		10
05066302001	015723		TX 7	25	1"	4,2		10
05066303001	015730		TX 8	25	1"	4,2		10
05066304001	015747		TX 9	25	1"	4,2		10
05066305001	015754		TX 10	25	1"	4,2		10
05066308001	015761		TX 15	25	1"	4,2		10
05066310001	015778		TX 20	25	1"	4,8		10
05066312001	015785		TX 25	25	1"	5,5		10
05066313001	015792		TX 27	25	1"	5,5		10
05066315001	015808		TX 30	25	1"	6,0		10
05066320001	015815		TX 40	25	1"	-		10

867/1 별(톡스) 비트



Code	EAN		mm	mm	mm			
05135140001	107114		TX 1	25	1"	1,5		10
05135141001	107121		TX 2	25	1"	1,5		10
05135142001	111456		TX 3	25	1"	2,0		10
05135143001	111463		TX 4	25	1"	2,0		10
05066492001	030405		TX 5	25	1"	3,0		10
05066493001	030412		TX 6	25	1"	3,0		10
05066494001	030429		TX 7	25	1"	3,0		10
05066495001	030436		TX 8	25	1"	3,0		10
05066496001	030443		TX 9	25	1"	3,0		10
05066485001	030320		TX 10	25	1"	4,0		10
05066486001	030337		TX 15	25	1"	4,0		10
05066487001	030344		TX 20	25	1"	5,0		10
05066488001	030351		TX 25	25	1"	5,0		10
05066489001	030368		TX 27	25	1"	6,0		10
05066490001	030375		TX 30	25	1"	6,0		10
05066491001	030382		TX 40	25	1"	-		10
05066325001	031174		TX 45	35	1 3/8"	8,0		10
05066330001	031181		TX 50	35	1 3/8"	9,0		10
05066335001	031167		TX 55	35	1 3/8"	12,0		10

867/1 SB 별(톡스) 비트



Code	EAN			
	4013288			
05073313001	029140		867/1 TORX® 2x TX 10x25	5
05073340001	029591		867/1 TORX® 2x TX 15x25	5
05073314001	029157		867/1 TORX® 2x TX 20x25	5
05073315001	029164		867/1 TORX® 2x TX 25x25	5
05073316001	029171		867/1 TORX® 2x TX 30x25	5
05073317001	029188		867/1 TORX® 2x TX 40x25	5
05073346001	125859		867/1 TORX® 1x TX 50x35	5
05073375001	037503		867/1 TORX® 1x TX 10x25 1x TX 15x25 1x TX 20x25	5
05073376001	037510		867/1 TORX® 1x TX 25x25; 1x TX 30x25; 1x TX 40x25	5

867/1 DIY 별(특스) 비트



Code	EAN			
	4013288			
05072406001	115799		867/1 TORX® 10x TX 10x25	1
05072407001	115805		867/1 TORX® 10x TX 15x25	1
05072408001	115812		867/1 TORX® 10x TX 20x25	1
05072409001	115829		867/1 TORX® 10x TX 25x25	1
05072411001	115843		867/1 TORX® 10x TX 30x25	1
05072412001	115850		867/1 TORX® 10x TX 40x25	1

867/1 별(특스) DIY 100



Code	EAN			
	4013288			
05072446001	138507		867/1 TORX® 100x TX 10x25	1
05072447001	138514		867/1 TORX® 100x TX 15x25	1
05072448001	138521		867/1 TORX® 100x TX 20x25	1
05072449001	138538		867/1 TORX® 100x TX 25x25	1
05072451001	138552		867/1 TORX® 100x TX 30x25	1
05072452001	138569		867/1 TORX® 100x TX 40x25	1

비트 박스 20 TX



Code	EAN			
	4013288			
05057770001	187994		867/1 TORX® 20x TX 20x25	20
05057773001	188007		867/1 TORX® 20x TX 25x25	20

867/1 Z 별(특스) 웨지 비트

오목한 별(특스) 나사용 고품질 비트. 원뿔형 팁(끝부분) 형상의 디자인은 썩기 작용이 발생하여 별(특스) 나사를 확실히 고정한다는 것을 의미함. 다양하게 활용 가능한 견고한 점성 비트.

¼" 육각, DIN ISO 1173-D 6.3 홀더에 적합.

867/1 Z 별(특스) 웨지 비트



Code	EAN								
	4013288		mm						
05066455001	016034		TX 15	25	1"				10
05066460001	016041		TX 20	25	1"				10
05066465001	016058		TX 25	25	1"				10



867/1 ZA 별(투스) 비트 및 센터핀

나사 안의 핀 및 천공을 통해 공구를 손쉽게 중간에 배치할 수 있음. 다양하게 활용 가능한 견고한 점성 비트.

1/4" 육각, DIN ISO 1173-D 6.3 홀더에 적합.

867/1 ZA 별(투스) 비트 및 센터핀



Code	EAN	별(투스) 비트	길이	길이	직경	패키지
			mm	1"	mm	
05066081001	107190	TX 15	25	1"	4.0	10
05066082001	107206	TX 20	25	1"	5.0	10
05066083001	107213	TX 25	25	1"	5.0	10

Impaktor 시스템- 나사의 변형이 감소됨

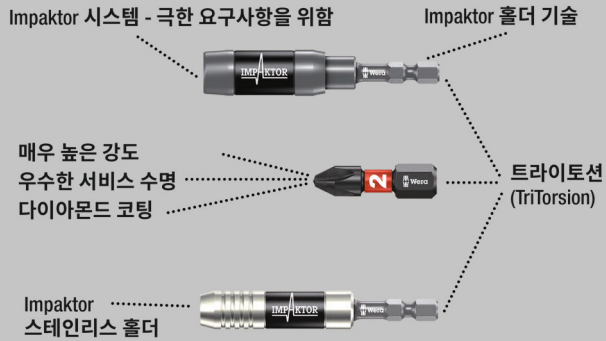

오목한 별(투스) 나사용 고품질 비트. Impaktor 기술은 극한 환경에서도 평균 이상의 서비스 수명 보장. 비트 팁(끝부분) 형상에 거친 다이아몬드 미세입자 코팅을 입혀 마찰 저항을 개선, 나사 머리가 미끄러지는 것을 방지. 기존 임팩트 드라이버와 함께 사용하는 것에 적합.

1/4" 육각, DIN ISO 1173-F 6.3 홀더에 적합.

867/4 IMP DC DIY용 임팩터 투스(별) 비트류



Code	EAN	별(투스) 비트	패키지
	4013288		
05057664001	163172	867/4 IMP DC 5x TX 20x50	1
05057665001	157515	867/4 IMP DC 5x TX 25x50	1
05057666001	157522	867/4 IMP DC 5x TX 30x50	1
05057667001	157539	867/4 IMP DC 5x TX 40x50	1

867/4 IMP DC SB Impaktor 비트

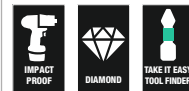

Code	EAN	별(투스) 비트	패키지
	4013288		
05073964001	163257	867/4 IMP DC 1x TX 20x50	5
05073965001	158529	867/4 IMP DC 1x TX 25x50	5
05073966001	158536	867/4 IMP DC 1x TX 30x50	5
05073967001	158543	867/4 IMP DC 1x TX 40x50	5

별(특스)홀딩 기능이 있는 공구

최는 힘으로 별(특스) 나사를 단단하게 고정함

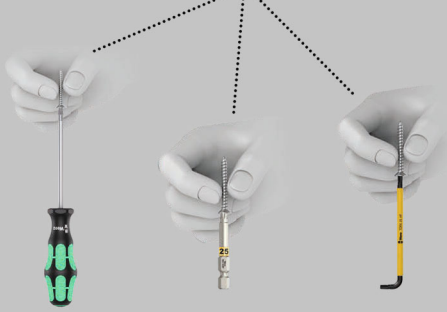

오목한 별(특스) 나사용 고품질 비트. Wera에서 특별히 개발한 별(특스) HF (홀딩기능)은 본래 별(특스) 팁의 기하학적 구조를 최적화하여 차별화됨. 드라이브 팁(끝부분)형상과 나사 팁 사이에서 접지압 발생, 여기서 비롯된 썬기 작용으로 나사를 확실히 고정.

1/4" 육각, DIN ISO 1173-F 6.3 홀더에 적합.

홀딩 기능이 있는 867/4 TORX® HF 비트

- TORX®(별)소켓 나사용
- 오목한 별(특스) 나사를 위한 홀딩 기능
- Würth ASSY 나사 및 Altenloh SPAX T-STAR 플러스 나사에도 적합
- 1/4" 육각 드라이브 (Wera 연결 시리즈 4)
- 사이즈에 따른 색상 코딩으로 손쉬운 공구 찾기 가능

홀딩 기능이 있는 867/4 TORX® HF 비트



	EAN						
Code	4013288		mm	mm	mm		
05060505001	226747	TX 8	50	2"	3,0		10
05060506001	226754	TX 10	50	2"	4,0		10
05060507001	226761	TX 15	50	2"	4,0		10
05060508001	226778	TX 20	50	2"	4,5		10
05060509001	226785	TX 25	50	2"	6,0		10
05060510001	226792	TX 30	50	2"	6,0		10
05060511001 ¹⁾	226808	TX 40	50	2"	-		10

¹⁾ Pound-thru 육각, 식별 표기 없음.

867/4 KK 별(특스) 비트

렌치 장축 끝에 위치한 볼포인트. 볼포인트 드라이브 형상은 렌치 축을 나사 축으로부터 자유로이 회전 시키는 것이 가능하므로 렌치를 나사 내 모퉁이에 끼워 사용하여도 나사 작업이 용이함. 다양하게 활용 가능한 견고한 점성 비트. 1/4" 육각, DIN ISO 1173-F 6.3 홀더에 적합.

- 1/4" 육각 드라이브 (Wera 연결 시리즈 4)

867/4 KK 별(특스) 비트



	EAN							
Code	4013288		mm	mm				
05059700001	155979	TX 10	89	3 1/2"				5
05059701001	155986	TX 15	89	3 1/2"				5
05059702001	155993	TX 20	89	3 1/2"				5
05059703001	156006	TX 25	89	3 1/2"				5
05059704001	156013	TX 30	89	3 1/2"				5
05059705001	156020	TX 40	89	3 1/2"				5



867/4 Z 별(특스) 비트

TORX®(별) 소켓 나사용 프리미엄 비트. 강력함, 범용적 사용.
1/4" 육각형, DIN ISO 1173-F 6.3 규격에 따른 홀더들에 적합.

867/4 Z 별(특스) 비트



Code	EAN						
Code	4013288		mm		mm		
05135200001	107138	TX 1	50	2"	2,0		10
05135201001	107145	TX 2	50	2"	2,0		10
05135202001	112620	TX 3	50	2"	2,0		10
05135204001	041333	TX 4	50	2"	3,0		10
05135205001	031808	TX 5	50	2"	3,0		10
05308428001	041340	TX 6	50	2"	3,0		10
05134740001	035905	TX 6	70	2 3/4"	3,0		10
05332600001	033895	TX 6	89	3 1/2"	3,0		10
05328448001	038432	TX 6	152	6"	3,0		10
05160830001	113283	TX 7	50	2"	3,0		10
05345047001	128423	TX 7	70	2 3/4"	3,0		10
05060131001	030498	TX 8	50	2"	3,0		10
05060098001	030504	TX 8	70	2 3/4"	3,0		10
05060185001	030511	TX 8	89	3 1/2"	3,0		10
05060195001	030528	TX 8	152	6"	3,0		10
05319835001	128430	TX 9	70	2 3/4"	3,0		10
05060193001	155566	TX 9	89	3 1/2"	3,0		10
05060194001	156945	TX 9	152	6"	3,0		10
05060132001	030535	TX 10	50	2"	4,0		10
05060100001	016171	TX 10	70	2 3/4"	4,0		10
05060186001	030481	TX 10	89	3 1/2"	4,0		10
05060196001	030542	TX 10	152	6"	4,0		10
05060133001	030559	TX 15	50	2"	4,0		10
05060105001	016188	TX 15	70	2 3/4"	4,0		10
05060187001	030566	TX 15	89	3 1/2"	4,0		10
05060197001	030573	TX 15	152	6"	4,0		10
05060134001	030580	TX 20	50	2"	4,5		10
05060110001	016195	TX 20	70	2 3/4"	4,5		10
05060188001	030597	TX 20	89	3 1/2"	4,5		10
05060198001	030603	TX 20	152	6"	4,5		10
05060135001	030610	TX 25	50	2"	6,0		10
05060115001	016201	TX 25	70	2 3/4"	6,0		10
05060189001	030627	TX 25	89	3 1/2"	6,0		10
05060199001	030634	TX 25	152	6"	6,0		10
05060136001	030641	TX 27	50	2"	6,0		10
05060120001	016218	TX 27	70	2 3/4"	6,0		10
05060190001	030658	TX 27	89	3 1/2"	6,0		10
05060200001	030665	TX 27	152	6"	6,0		10
05060137001	030672	TX 30	50	2"	6,0		10
05060125001	016225	TX 30	70	2 3/4"	6,0		10
05060191001	030689	TX 30	89	3 1/2"	6,0		10
05060201001	030696	TX 30	152	6"	6,0		10
05060138001	030702	TX 40	50	2"	-		10
05060130001	016232	TX 40	70	2 3/4"	-		10
05060192001	030719	TX 40	89	3 1/2"	-		10
05060202001	030726	TX 40	152	6"	-		10

867/4 Z SB 비트



Code	EAN			
Code	4013288			
05073720001	132789		867/4 Z TORX® 2x TX 10x50	3
05073526001	105929		867/4 Z TORX® 1x TX 10x89	5
05073470001	226273		867/4 Z TORX® 3x TX 10x89	1
05136311001	213891		867/4 Z TORX® 1x TX 10x152	3
05073721001	132796		867/4 Z TORX® 2x TX 15x50	3
05073527001	105936		867/4 Z TORX® 1x TX 15x89	5
05073471001	226228		867/4 Z TORX® 3x TX 15x89	1
05136312001	213907		867/4 Z TORX® 1x TX 15x152	3
05073722001	132802		867/4 Z TORX® 2x TX 20x50	3
05073528001	105943		867/4 Z TORX® 1x TX 20x89	5
05073472001	226235		867/4 Z TORX® 3x TX 20x89	1
05136313001	213914		867/4 Z TORX® 1x TX 20x152	3
05073723001	132826		867/4 Z TORX® 2x TX 25x50	3
05073529001	105950		867/4 Z TORX® 1x TX 25x89	5
05073473001	226242		867/4 Z TORX® 3x TX 25x89	1
05136314001	213921		867/4 Z TORX® 1x TX 25x152	3
05073724001	132833		867/4 Z TORX® 2x TX 30x50	3
05073530001	105967		867/4 Z TORX® 1x TX 30x89	5
05073474001	226259		867/4 Z TORX® 3x TX 30x89	1
05136315001	213938		867/4 Z TORX® 1x TX 30x152	3
05073531001	105974		867/4 Z TORX® 1x TX 40x89	5
05136316001	213945		867/4 Z TORX® 1x TX 40x152	3

867/2 Z 별(특스) 비트

오목한 별(특스) 나사용 고품질 비트. 다양하게 활용 가능한 견고한 점성 비트. 5/16" 육각, DIN ISO 1173-D 8 홀더에 적합.

867/2 Z 별(특스) 비트



	EAN	별(특스)	길이	길이	Ø		
Code	4013288		mm	mm	mm		
05066901001	016096	TX 20	35	1 3/8"	4,5		10
05066900001	016102	TX 25	35	1 3/8"	5,8		10
05066902001	016119	TX 27	35	1 3/8"	5,8		10
05066905001	016126	TX 30	35	1 3/8"	6,0		10
05066910001	016133	TX 40	35	1 3/8"	7,0		10
05066915001	016140	TX 45	35	1 3/8"	-		10
05066920001	016157	TX 50	35	1 3/8"	-		10
05066941001	104007	TX 50	50	2"	-		10
05066950001	104526	TX 50	70	2 3/4"	-		10
05066925001	016164	TX 55	35	1 3/8"	12,0		10

867/12 별(특스) 비트

오목한 별(특스) 나사용 고품질 비트. 다양하게 활용 가능한 견고한 점성 비트. 나사산 드라이브 M 5.

867/12 별(특스) 비트



	EAN	별(특스)	길이	길이	Ø		
Code	4013288		mm	mm	mm		
05064155001	026484	TX 20	45	1 3/4"	6,0		10

867/15 별(특스) 비트

오목한 별(특스) 나사용 고품질 비트. 다양하게 활용 가능한 견고한 점성 비트. 나사산 드라이브 M 6.

867/15 별(특스) 비트



	EAN	별(특스)	길이	길이	Ø		
Code	4013288		mm	mm	mm		
05064170001	032607	TX 20	45	1 3/4"	8,0		10
05064175001	032980	TX 25	45	1 3/4"	8,0		10

867/9 C 별(특스) 비트, 반달모양

오목한 별(특스) 나사용 단단한 비트. 드라이브: 4mm 반달, 전 동 공구 직접 삽입용.

867/9 C 별(특스) 비트, 반달모양



	EAN	별(특스)	길이	길이	Ø		
Code	4013288		mm	mm	mm		
05135220001	112637	TX 1	44	1 47/64"	1,5		10
05135221001	112644	TX 2	44	1 47/64"	1,5		10
05135222001	112651	TX 3	44	1 47/64"	1,7		10
05345352001	113597	TX 4	44	1 47/64"	1,8		10
05345018001	113504	TX 4	64	2 33/64"	2,0		10
05200496001	214881	TX 5	44	1 47/64"	1,6		10
05345351001	113580	TX 5	44	1 47/64"	3,0		10
05345032001	113542	TX 5	64	2 33/64"	2,0		10
05345350001	113573	TX 6	44	1 47/64"	3,0		10
05345056001	113566	TX 6	64	2 33/64"	2,0		10
05332610001	035868	TX 6	70	2 3/4"	3,0		10
05345035001	113559	TX 7	64	2 33/64"	2,3		10
05345026001	113528	TX 8	44	1 47/64"	3,0		10
05345028001	113535	TX 8	64	2 33/64"	3,0		10
05332609001	035714	TX 8	70	2 3/4"	3,0		10
05332607001	037107	TX 10	70	2 3/4"	3,0		10

867/1 Z 별(특스) B0 비트, 보어홀 SB

오목한 별(특스) 나사용 고품질 비트. 비트 내 천공과 별(특스) B0 나사 내 핀은 무단 풀림을 방지하여 안전한 패스닝 작업을 가능케 함. 다양하게 활용 가능한 견고한 점성 비트.

1/4" 육각, DIN ISO 1173-D 6.3 홀더에 적합.

867/1 Z 별(특스) B0 비트, 보어홀 SB



	EAN	별(특스)	길이	길이			
Code	4013288		mm	mm			
05066497001	015822	TX 7	25	1"			10
05066498001	015839	TX 8	25	1"			10
05066499001	015846	TX 9	25	1"			10
05066500001	015853	TX 10	25	1"			10
05066505001	015860	TX 15	25	1"			10
05066510001	015877	TX 20	25	1"			10
05066515001	015884	TX 25	25	1"			10
05066520001	015891	TX 27	25	1"			10
05066525001	015907	TX 30	25	1"			10
05066530001	015914	TX 40	25	1"			10



867/1 Z 별(특스) B0 SB 비트, 보어홀



Code	EAN		
	4013288		
05073064001	202666	867/1 Z TORX® B0 2x TX 20x25	5
05073065001	202673	867/1 Z TORX® B0 2x TX 25x25	5
05073066001	202680	867/1 Z TORX® B0 2x TX 30x25	5

3867/4 스테인리스 별(특스) B0 비트, 보어홀

오목한 별(특스) 나사용 고품질 스테인리스 비트.

Wera 특유의 스테인리스 소재로, 눈에 거슬리는 외부 녹 및 부식 발생을 방지.

1/4" 육각, DIN ISO 1173-F 6.3 홀더에 적합.

3867/4 스테인리스 별(특스) B0 비트, 보어홀



Code	EAN						
	4013288		mm		mm		
05071089001	115546	TX 10	89	3 1/2"	4,0		10
05071090001	115553	TX 15	89	3 1/2"	4,0		10
05071091001	115560	TX 20	89	3 1/2"	4,5		10
05071092001	115577	TX 25	89	3 1/2"	5,5		10
05071094001	115584	TX 30	89	3 1/2"	6,0		10

867/4 Z 별(특스) B0 천공 비트

오목한 별(특스) 나사용 고품질 비트. 별(특스) B0 나사의 드라이브 팁(끝부분) 형상에 돌출핀 탑재. 이러한 나사는 기존 육각 공구로 구동되지 않기 때문에 허용되지 않는 해체 작업을 방지함. 특수 B0 공구에만 핀을 고정할 수 있는 천공이 있음. 다양하게 활용 가능한 견고한 점성 비트. 1/4" 육각, DIN ISO 1173-F 6.3 홀더에 적합.

867/4 Z 별(특스) B0 천공 비트



Code	EAN						
	4013288		mm		mm		
05060139001	030733	TX 8	70	2 3/4"	3,0		10
05060048001	094513	TX 8	89	3 1/2"	3,0		10
05060049001	094520	TX 9	89	3 1/2"	3,0		10
05060140001	026897	TX 10	70	2 3/4"	4,0		10
05060050001	094537	TX 10	89	3 1/2"	4,0		5
05060141001	030740	TX 15	70	2 3/4"	4,0		10
05060051001	094544	TX 15	89	3 1/2"	4,0		5
05060142001	026903	TX 20	70	2 3/4"	4,5		10
05060052001	094551	TX 20	89	3 1/2"	4,5		5
05060143001	026910	TX 25	70	2 3/4"	6,0		10
05060053001	094568	TX 25	89	3 1/2"	6,0		10
05060144001	026927	TX 27	70	2 3/4"	6,0		10
05060057001	094643	TX 27	89	3 1/2"	6,0		5
05060145001	026934	TX 30	70	2 3/4"	6,0		10
05060054001	094575	TX 30	89	3 1/2"	6,0		5
05060146001	026941	TX 40	70	2 3/4"	-		10
05060056001	094582	TX 40	89	3 1/2"	-		5

867/4 Z 별(특스) B0 SB 천공 비트



Code	EAN			
	4013288			
05073070001	202604		867/4 Z TORX® B0 2x TX 20x70	5
05073071001	202611		867/4 Z TORX® B0 2x TX 25x70	5
05073072001	202628		867/4 Z TORX® B0 2x TX 30x70	5
05073073001	202574		867/4 Z TORX® B0 2x TX 40x70	5

867/1 IP TORX PLUS® 비트

오목한 별(특스) PLUS 나사용 고품질 비트. 별(특스) 플러스 팁 (끝부분) 형상: 기존 별(특스) 팁과 비교 시 공구와 나사 사이에서 토크를 전달하는 6개 측면은 원형이 아닌 타원형 팁에 의해 확장.

이는 나사 작업 시 힘이 널리 분산된다는 것을 의미. 높은 토크 전달 및 나사와 드라이버 수명 향상. 매우 단단함.

¼" 육각, DIN ISO 1173-D 6.3 홀더에 적합.

867/1 IP TORX PLUS® 비트



Code	EAN		꺾기	꺾기				
	4013288		mm					
05135120001	112606	1 IP	25	1"				10
05135121001	112613	2 IP	25	1"				10
05160956001	113313	3 IP	25	1"				10
05134695001	103109	4 IP	25	1"				10
05066272001	035684	5 IP	25	1"				10
05066274001	031556	6 IP	25	1"				10
05066276001	031563	7 IP	25	1"				10
05066278001	031570	8 IP	25	1"				10
05066279001	033635	9 IP	25	1"				10
05066280001	031549	10 IP	25	1"				10
05066282001	031587	15 IP	25	1"				10
05066284001	031594	20 IP	25	1"				10
05066286001	031600	25 IP	25	1"				10
05066287001	031617	27 IP	25	1"				10
05066288001	031624	30 IP	25	1"				10
05066290001	031631	40 IP	25	1"				10

867/4 IP TORX PLUS® 비트



Code	EAN		꺾기	꺾기	꺾기			
	4013288		mm		mm			
05134664001	112514	1 IP	50	2"	2,0			10
05134665001	112521	2 IP	50	2"	2,0			10
05134668001	106568	3 IP	50	2"	2,0			10
05134691001	103093	4 IP	50	2"	3,0			10
05134678001	098030	5 IP	50	2"	3,0			10
05134680001	037220	6 IP	50	2"	3,0			10
05134667001	095596	6 IP	89	3 1/2"	3,0			10
05134690001	095602	6 IP	152	6"	3,0			10
05134681001	037237	7 IP	50	2"	3,0			10
05134679001	037190	8 IP	50	2"	3,0			10
05134670001	032812	8 IP	89	3 1/2"	3,0			10
05134682001	037244	8 IP	152	6"	3,0			10
05160917001	038951	9 IP	50	2"	3,0			10
05134669001	033871	9 IP	89	3 1/2"	3,0			10
05134683001	037251	10 IP	50	2"	4,0			10
05134684001	037268	10 IP	70	2 3/4"	4,0			10
05134671001	032829	10 IP	89	3 1/2"	4,0			10
05134685001	037275	15 IP	50	2"	4,0			10
05134686001	037282	15 IP	70	2 3/4"	4,0			10
05134672001	032836	15 IP	89	3 1/2"	4,0			10
05134687001	037299	20 IP	50	2"	4,5			10
05134688001	037305	20 IP	70	2 3/4"	4,5			10
05134673001	032843	20 IP	89	3 1/2"	4,5			10
05134609001	224767	25 IP	50	2"	6,0			10
05134674001	032850	25 IP	89	3 1/2"	6,0			10
05134675001	032867	27 IP	89	3 1/2"	6,0			10
05320430001	113382	30 IP	50	2"	6,0			10
05134676001	032874	30 IP	89	3 1/2"	6,0			10
05134677001	032881	40 IP	89	3 1/2"	-			10

867/9 C IP TORX PLUS® 비트

오목한 별(특스) PLUS 나사용 고품질 비트. 드라이브: 4mm 반달, 전동 공구 직접 삽입용.

867/9 C IP TORX PLUS® 비트



Code	EAN		꺾기	꺾기	꺾기	꺾기	꺾기	
	4013288		mm		mm	mm		
05135230001	112668	1 IP	44	1 47/64"	1,5	20	25/32"	10
05135231001	112675	2 IP	44	1 47/64"	1,5	20	25/32"	10
05135232001	112682	3 IP	44	1 47/64"	1,7	20	25/32"	10
05326310001	113399	4 IP	44	1 47/64"	2,0	20	25/32"	10
05345019001	113511	4 IP	64	2 33/64"	2,0	20	25/32"	10
05135233001	112699	5 IP	44	1 47/64"	2,0	20	25/32"	10
05344900001	113498	6 IP	44	1 47/64"	2,25	20	25/32"	10
05135234001	112705	8 IP	44	1 47/64"	3,0	20	25/32"	10
05332606001	037091	8 IP	70	2 3/4"	3,0	20	25/32"	10
05135235001	112712	10 IP	44	1 47/64"	3,0	20	25/32"	10



867/1 IPR TORX PLUS® 비트 및 보어홀

오목한 별(특스) PLUS 나사용 고품질 비트, 안전핀 포함.

천공이 있는 5측면 별(특스) PLUS 팁(끝 부분) 형상, 다양하게 활용 가능한 견고한 점성 비트.

1/4" 육각, DIN ISO 1173-D 6.3 홀더에 적합.

867/1 IPR TORX PLUS® 비트 및 보어홀



Code	EAN		⌀	ℓ	ℓ			
Code	4013288		mm	mm	mm			
05134699001	034878	8 IPR	25	1"				10
05134698001	037817	9 IPR	25	1"				10
05134700001	034823	10 IPR	25	1"				10
05134701001	034724	15 IPR	25	1"				10
05134702001	034731	20 IPR	25	1"				10
05134703001	034748	25 IPR	25	1"				10
05134704001	034847	27 IPR	25	1"				10
05134705001	034830	30 IPR	25	1"				10
05134706001	034854	40 IPR	35	1 3/8"				10
05134707001	034861	45 IPR	35	1 3/8"				10

867/4 IPR TORX PLUS® 천공 비트

오목한 별(특스) PLUS 나사용 고품질 비트, 안전핀 포함. 천공이 있는 5측면 별(특스) PLUS 팁(끝 부분) 형상, 1/4" 육각, DIN ISO 1173-F 6.3 홀더에 적합.

867/4 IPR TORX PLUS® 천공 비트



Code	EAN		⌀	ℓ	ℓ	ℓ			
Code	4013288		mm	mm	mm	mm			
05160821001	160867	10 IPR	50	2"	4,0				10
05134657001	155665	10 IPR	89	3 1/2"	4,0				10
05134654001	155641	15 IPR	50	2"	4,0				10
05134720001	037206	15 IPR	89	3 1/2"	4,0				10
05204126001	160874	20 IPR	50	2"	4,5				10
05259135001	160881	20 IPR	89	3 1/2"	4,5				10
05134655001	155658	25 IPR	50	2"	6,0				10
05134722001	160904	25 IPR	89	3 1/2"	6,0				10
05134656001	156952	27 IPR	50	2"	6,0				10
05134658001	155672	27 IPR	89	3 1/2"	6,0				10
05134732001	160911	30 IPR	50	2"	6,0				10
05134723001	160935	30 IPR	89	3 1/2"	6,0				10

더 긴 서비스 수명을 위한 바이토션 (BiTorsion) 시스템

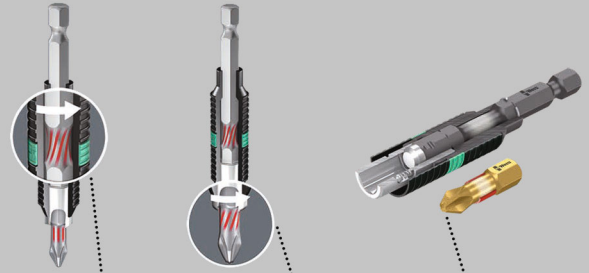

더 약한 충격은 홀더로 흡수됨

...비트의 토션 (비틀림) 영역에서 더 강한 충격이 완화됨

충격으로 인한 조기 마모 없음

800/1 BDC 비트

다이아몬드 미세입자를 비트 팁(끝부분) 형상에 적용한 일자 나사용 비트로, 나사를 안전하게 고정하며 접지압을 감소시켜 미끄러짐 방지.

최대 하중에서 운동 에너지가 전환되는 토션(비틀림) 영역이 있어 제품의 서비스 수명을 획기적으로 연장. 1/4" 육각, DIN ISO 1173-D 6.3 홀더에 적합.

800/1 BDC 비트



Code	EAN	ℓ	ℓ	ℓ	ℓ			
Code	4013288	mm	mm	mm	mm			
05056172001	033949	0,8	5,5	25	1"			10
05056174001	033956	1,0	5,5	25	1"			10
05056176001	033963	1,2	6,5	25	1"			10

800/1 BTZ 비트

최대 하중에서 운동 에너지가 전환되는 토션(비틀림) 영역이 있어 제품의 서비스 수명을 획기적으로 연장.

범용 사용에 적합한 강인한 점성.

1/4" 육각형, DIN ISO 1173-D 6.3 규격의 홀더에 적합.

800/1 BTZ 비트



Code	EAN	√	┘	┘	┘	∅	⊠
05056064001	034427	0,8	5,5	25	1"		10
05056066001	034434	1,0	5,5	25	1"		10
05056068001	034441	1,2	6,5	25	1"		10

800/1 TZ 비트

일자 나사용 비트, 빠른 마모를 억제하는 토션(비틀림) 기능 탑재. 견고함, 점성, 다용도; 1/4" 육각, DIN ISO 1173-D 6.3 홀더에 적합.

800/1 TZ 비트



Code	EAN	√	┘	┘	┘	∅	⊠
05056203001	011145	0,5	4,0	25	1"	4,0	10
05056210001	011152	0,6	4,5	25	1"	4,5	10
05056220001	011169	0,8	5,5	25	1"	5,5	10
05056225001	011176	1,0	5,5	25	1"	5,5	10
05056233001	011183	1,2	6,5	25	1"	6,2	10
05056240001	011190	1,6	8,0	25	1"	8,0	10

800/1 Z 비트

육각 소켓 나사 외 다양하게 활용 가능한 Wera의 견고한 점성 비트. 1/4" 육각, DIN ISO 1173-D 6.3 홀더에 적합.

800/1 Z 비트



Code	EAN	√	┘	┘	┘	∅	⊠
05056200001	040831	0,5	3,0	25	1"	3,0	10
05072050001	030467	0,5	4,0	25	1"	4,0	10
05072055001	010933	0,6	4,5	25	1"	4,5	10
05072057001	010940	0,8	5,5	25	1"	5,5	10
05072059001	010957	1,0	5,5	25	1"	5,5	10
05072061001	010964	1,2	6,5	25	1"	6,2	10
05072063001	030450	1,2	8,0	25	1"	8,0	10
05072065001	010971	1,6	8,0	25	1"	8,0	10

Kraftform Stainless - 부식 방지용 스테인리스

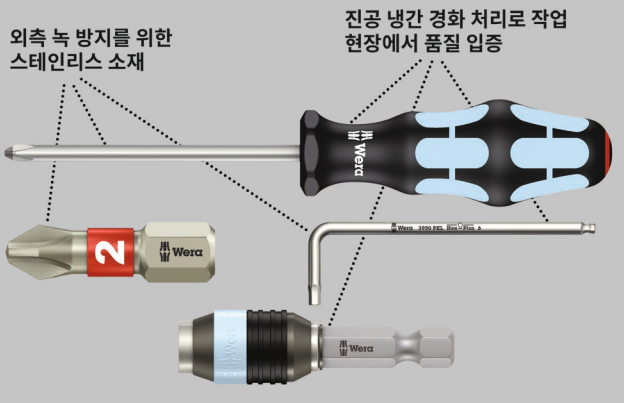

일자 나사용 고품질 스테인리스 비트. Wera 특유의 스테인리스 소재로, 눈에 거슬리는 외부 녹 및 부식 발생을 방지.

1/4" 육각, DIN ISO 1173-F 6.3 홀더에 적합.



3800/4 스테인리스 비트



Code	EAN	√	┘	┘	┘	∅	⊠
05071080001	115669	1,0	5,5	89	3 1/2"		10

800/4 Z 비트

일자 나사 외 다양하게 활용 가능한 Wera의 견고한 점성 비트.
1/4" 육각, DIN ISO 1173-F 6.3 홀더에 적합.

800/4 Z 비트



	EAN	√	√	√	√	∅	
Code	4013288	mm	mm	mm	mm	mm	
05059305001	011480	0,5	3,0	50	2"	3,0	10
05059466001	011497	0,5	3,0	70	2 3/4"	3,0	10
05059307001	011503	0,5	4,0	50	2"	4,0	10
05059310001	011510	0,6	3,5	50	2"	3,5	10
05059472001	011527	0,6	3,5	70	2 3/4"	3,5	10
05059450001	031471	0,6	3,5	152	6"	3,5	10
05059315001	011534	0,6	4,5	50	2"	4,5	10
05059489001	094230	0,6	4,5	89	3 1/2"	4,5	10
05059320001	011541	0,8	4,0	50	2"	4,0	10
05059478001	011558	0,8	4,0	70	2 3/4"	4,0	10
05059480001	011565	0,8	4,0	89	3 1/2"	4,0	10
05059451001	031389	0,8	4,0	152	6"	4,0	10
05059325001	011572	0,8	5,5	50	2"	5,5	10
05059330001	011589	1,0	5,5	50	2"	5,5	10
05059486001	011596	1,0	5,5	70	2 3/4"	5,5	10
05059488001	011602	1,0	5,5	89	3 1/2"	5,5	10
05059452001	031235	1,0	5,5	152	6"	5,5	10
05059335001	035004	1,0	6,0	50	2"	6,0	10
05059337001	011619	1,2	6,5	50	2"	6,2	10
05059492001	011626	1,2	6,5	70	2 3/4"	6,2	10
05059490001	094247	1,2	6,5	89	3 1/2"	6,2	10
05059453001	031488	1,2	6,5	152	6"	6,2	10
05059340001	011633	1,2	8,0	50	2"	8,0	10
05059496001	011640	1,2	8,0	89	3 1/2"	8,0	10
05059345001	011657	1,6	8,0	50	2"	8,0	10
05059500001	011664	1,6	8,0	89	3 1/2"	8,0	10

800/2 Z 비트

일자 나사 외 다양하게 활용 가능한 견고한 점성 비트.
5/16" 육각, DIN ISO 1173-D 8 홀더에 적합.

800/2 Z 비트



	EAN	√	√	√	√	∅	
Code	4013288	mm	mm	mm	mm	mm	
05057225001	011275	1,2	8,0	41	1 19/32"	7,8	10
05057235001	011299	1,6	10,0	41	1 19/32"	7,8	10
05057240001	011305	2,0	12,0	41	1 19/32"	12,0	10

800/9 C 비트

빠른 파손을 방지하는 견고한 비트. 드라이브: 반달, 4 mm.

800/9 C 비트



	EAN	√	√	√	√	∅	
Code	4013288	mm	mm	mm	mm	mm	
05135265001	168276	0,23	1,5	44	1 47/64"	1,5	10
05135264001	194770	0,35	2,5	44	1 47/64"	2,5	10
05135266001	168283	0,40	2,0	44	1 47/64"	2,0	10
05135267001	168290	0,50	3,0	44	1 47/64"	3,0	10

Impaktor 시스템- 나사의 변형이 감소됨

Impaktor 시스템 - 극한 요구사항을 위한

Impaktor 홀더 기술

매우 높은 강도
우수한 서비스 수명
다이아몬드 코팅

트라이토션
(TriTorsion)

Impaktor
스테인리스 홀더

육각 소켓 나사용 고품질 Impaktor 비트. Impaktor 기술은 극한 환경에서도 평균 이상의 서비스 수명 보장. 비트 팁(끝부분) 형상에 거친 다이아몬드 미세입자 코팅을 입혀 마찰 저항을 개선, 나사 머리가 미끄러지는 것을 방지.

특수형상 육각(Hex-Plus)은 나사 머리 내에서 보다 큰 접촉면 제공. 이를 통해 절각 효과가 감소하며 나사 머리 파손을 방지.

1/4" 육각, DIN ISO 1173-D 6.3 홀더에 적합.

840/1 IMP DC 육각 DIY용 임팩터 비트류

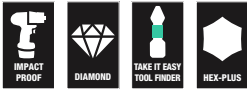

Code	EAN			
	4013288			
05057603001	178701	840/1 IMP DC 10x 3.0x25	1	
05057604001	157560	840/1 IMP DC 10x 4.0x25	1	
05057605001	157423	840/1 IMP DC 10x 5.0x25	1	
05057606001	157430	840/4 IMP DC 10x 6.0x25	1	

840/1 IMP DC SB 임팩트 비트

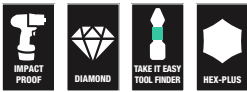

Code	EAN			
	4013288			
05073904001	158338	840/1 IMP DC 1x 4.0x25	5	
05073905001	158345	840/1 IMP DC 1x 5.0x25	5	
05073906001	158352	840/1 IMP DC 1x 6.0x25	5	

Kraftform Stainless - 부식 방지용 스테인리스

외측 녹 방지를 위한 스테인리스 소재

진공 냉간 경화 처리로 작업 현장에서 품질 입증

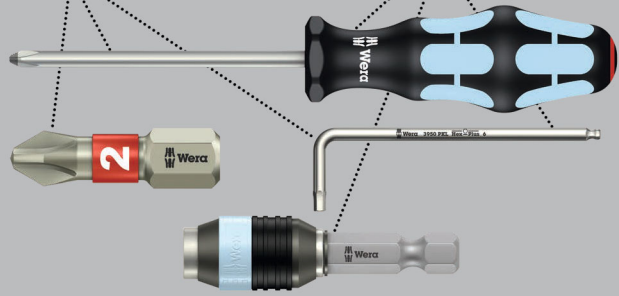

육각 소켓 나사용 고품질 스테인리스 비트. Wera 특유의 스테인리스 소재로, 눈에 거슬리는 외부 녹 및 부식 발생을 방지. 특수형상 육각(Hex-Plus)은 나사 머리 내에서 보다 큰 접촉 면 제공.

이를 통해 절삭 효과가 감소하며 나사 머리 파손을 방지. 토션(비틀림) 구역에서 운동 에너지가 피크 하중에서 전환되며 부드러운 바이토션(BiTorsion) 구역은 피크 하중 하에 비트 팁이 비틀어지는 것을 방지. 빠른 마모 억제 및 제품 수명 향상.

1/4" 육각, DIN ISO 1173-D 6.3 홀더에 적합.

3840/1 스테인리스 TS 비트



Code	EAN	mm	mm	mm	mm			
05071070001	111197	1,5	25	1"				10
05071071001	111203	2,0	25	1"				10
05071072001	111210	2,5	25	1"				10
05071073001	111227	3,0	25	1"				10
05071074001	111234	4,0	25	1"				10
05071075001	111241	5,0	25	1"				10
05071077001	115478	5,5	25	1"				10
05071076001	111258	6,0	25	1"				10



더 긴 서비스 수명을 위한 바이토션 (BiTorsion) 시스템

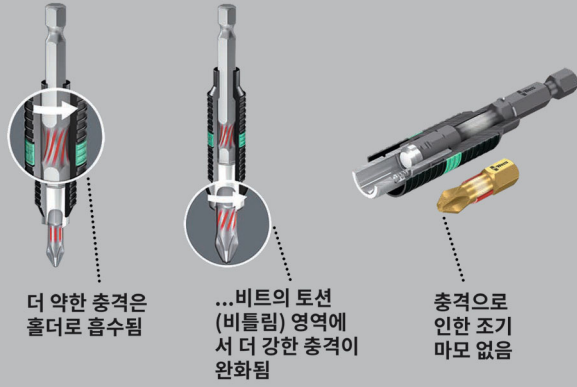

최대 부하에서 운동 에너지가 소멸되도록 뒤틀림 구역이 있는 육각 나사용 BiTorsion 비트.

이는 제품 수명을 획기적으로 연장합니다. 매우 단단한 디자인.

DIN ISO 1173-D 6.3 규격에 의한 홀더의 1/4" 육각 드라이브용.

840/1 BTZ 비트



Code	EAN	Ø	L	L			
05056680001	182418	1,5	25	1"			10
05056681001	182425	2,0	25	1"			10
05056682001	182432	2,5	25	1"			10
05056683001	182449	3,0	25	1"			10
05056684001	182456	4,0	25	1"			10
05056685001	182463	5,0	25	1"			10
05056686001	182470	5,5	25	1"			10
05056687001	182487	6,0	25	1"			10

특수형상 육각(Hex-Plus)은 육각 소켓 나사가 더 오래 지속될 수 있도록 합니다

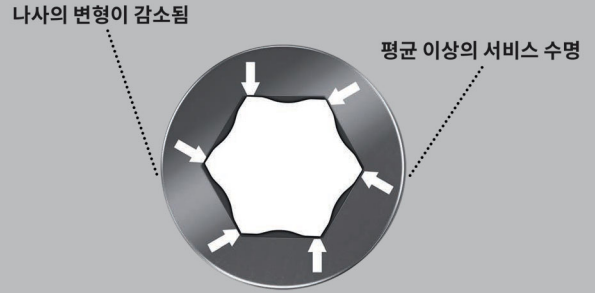

육각 소켓 나사 외 다양하게 활용 가능한 Wera의 견고한 점성 비트. 특수형상 육각(Hex-Plus)은 나사 머리 내에서 보다 큰 접촉면 제공. 이를 통해 절삭 효과가 감소하며 나사 머리 파손을 방지.

1/4" 육각, DIN ISO 1173-D 6.3 홀더에 적합.

840/1 Z 비트



Code	EAN	Ø	Ø	L	L		
05056303001	012623	1,5		25	1"		10
05056305001	012630	2,0		25	1"		10
05056310001	012647	2,5		25	1"		10
05056315001	012654	3,0		25	1"		10
05056320001	012661	4,0		25	1"		10
05056325001	012678	5,0		25	1"		10
05056330001	012685	6,0		25	1"		10
05056332001	038173	7,0		25	1"		10
05056335001	012692	8,0		25	1"		10
05056340001	012708	10,0		25	1"		10
05135060001	106636		0,05"	25	1"		10
05135070001	040862		1/16"	25	1"		10
05135071001	040879		5/64"	25	1"		10
05135072001	037725		3/32"	25	1"		10
05135078001	036599		7/64"	25	1"		10
05135073001	038067		1/8"	25	1"		10
05135069001	040855		9/64"	25	1"		10
05135074001	036506		5/32"	25	1"		10
05135075001	037930		3/16"	25	1"		10
05135079001	040893		7/32"	25	1"		10
05135076001	040886		1/4"	25	1"		10
05135077001	036360		5/16"	25	1"		10
05135068001	040848		3/8"	25	1"		10

840/1 Z 비트 SB



Code	EAN			
	4013288			
05073050001	202567		840/1 Z Hex-Plus 2x 2.0x25	5
05073051001	202550		840/1 Z Hex-Plus 2x 2.5x25	5
05073052001	202512		840/1 Z Hex-Plus 2x 3.0x25	5
05073053001	202529		840/1 Z Hex-Plus 2x 4.0x25	5
05073054001	202536		840/1 Z Hex-Plus 2x 5.0x25	5
05073055001	202543		840/1 Z Hex-Plus 2x 6.0x25	5
05073342001	029607		840/1 Z Hex-Plus 1x 2.0x25; 1x 2.5x25; 1x 3.0x25	5
05073344001	029614		840/1 Z Hex-Plus 1x 4.0x25; 1x 5.0x25; 1x 6.0x25	5

842/1 Z 비트

육각 소켓 나사 외 다양하게 활용 가능한 Wera의 견고한 점성 비트. 렌치 장축 끝에 위치한 볼포인트. 볼포인트 드라이브 형상은 렌치 축을 나사 축으로부터 자유로이 회전 시키는 것이 가능하므로 렌치를 나사 내 모퉁이에 끼워 사용하여도 나사 작업이 용이함. 1/4" 육각, DIN ISO 1173-D 6.3 홀더에 적합.

842/1 Z 비트



Code	EAN						
	4013288	mm	mm				
05056350001	013156	2,5	25	1"			10
05056352001	013163	3,0	25	1"			10
05056354001	013170	4,0	25	1"			10
05056356001	013187	5,0	25	1"			10
05056358001	013194	6,0	25	1"			10

Impaktor 시스템- 나사의 변형이 감소됨

Impaktor 시스템 - 극한 요구사항을 위한

Impaktor 홀더 기술

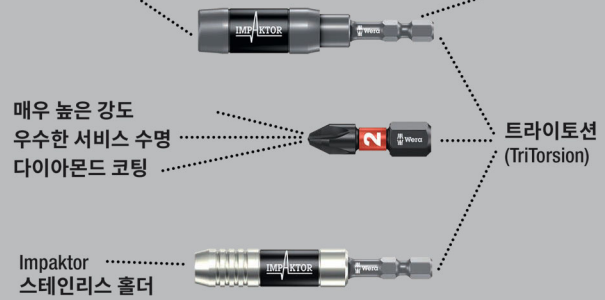

육각 소켓 나사용 고품질 Impaktor 비트. Impaktor 기술은 극한 환경에서도 평균 이상의 서비스 수명 보장. 비트 팁(끝부분) 형상에 거친 다이아몬드 미세입자 코팅을 입혀 마찰 저항을 개선, 나사 머리가 미끄러지는 것을 방지.

특수형상 육각(Hex-Plus)은 나사 머리 내에서 보다 큰 접촉면 제공. 이를 통해 절각 효과가 감소하며 나사 머리 파손을 방지.

1/4" 육각, DIN ISO 1173-F 6.3 홀더에 적합.

840/4 IMP DC 육각 DIY용 임팩터 비트류



Code	EAN			
	4013288			
05057644001	157577		840/4 IMP DC 5x 4.0x50	1
05057645001	157492		840/4 IMP DC 5x 5.0x50	1
05057646001	157508		840/4 IMP DC 5x 6.0x50	1



840/4 IMP DC 임팩트 비트 SB



Code	EAN		
05073944001	158451	○	840/4 IMP DC 1x 4.0x50
05073945001	158468	○	840/4 IMP DC 1x 5.0x50
05073946001	158475	○	840/4 IMP DC 1x 6.0x50

Kraftform Stainless - 부식 방지용 스테인리스

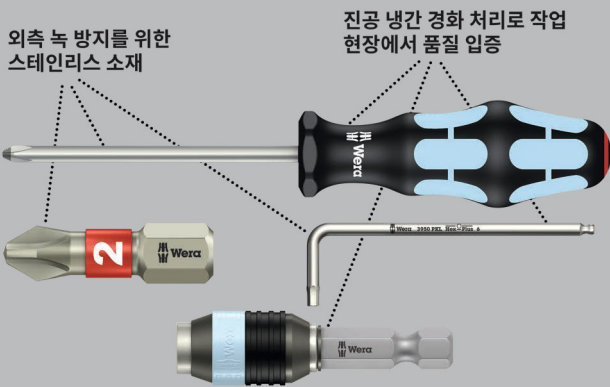

육각 소켓 나사용 고품질 스테인리스 비트. Wera 특유의 스테인리스 소재로, 눈에 거슬리는 외부 녹 및 부식 발생을 방지.

특수형상 육각(Hex-Plus)은 나사 머리 내에서 보다 큰 접촉면 제공. 이를 통해 절삭 효과가 감소하며 나사 머리 파손을 방지.

1/4" 육각, DIN ISO 1173-F 6.3 홀더에 적합.

3840/4 스테인리스 비트



Code	EAN	mm	mm	mm	mm	mm
05071101001	115621	3,0	89	3 1/2"		10
05071102001	115638	4,0	89	3 1/2"		10
05071103001	115645	5,0	89	3 1/2"		10
05071104001	115652	6,0	89	3 1/2"		10
05071105001	115676		3/32"	89	3 1/2"	10
05071106001	115683		1/8"	89	3 1/2"	10
05071107001	115690		5/32"	89	3 1/2"	10
05071108001	115706		3/16"	89	3 1/2"	10

특수형상 육각(Hex-Plus)은 육각 소켓 나사가 더 오래 지속될 수 있도록 합니다

나사의 변형이 감소됨

평균 이상의 서비스 수명

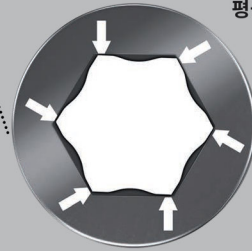

840/4 Z Take it easy 비트

- 사이즈에 따른 색상 코딩으로 손쉬운 공구 찾기 가능

840/4 Z 비트



	EAN	Ø	Ø	L	L	Ø		
Code	4013288	mm		mm		mm		
05160885001	200976	0,9		50	2"	2,6		10
05059602001	112408	1,5		50	2"	2,0		10
05059603001	034694	2,0		50	2"	4,0		10
05059628001	155450	2,0		89	3 1/2"	4,0		5
05059604001	034700	2,5		50	2"	4,0		10
05059629001	155467	2,5		89	3 1/2"	4,0		5
05059605001	012906	3,0		50	2"	4,0		10
05059630001	094254	3,0		89	3 1/2"	4,0		5
05380033001	156433	3,0		152	6"	4,0		5
05059610001	012913	4,0		50	2"	5,0		10
05059631001	094261	4,0		89	3 1/2"	5,0		5
05059634001	122964	4,0		152	6"	5,0		5
05059615001	012920	5,0		50	2"	6,0		10
05059632001	094278	5,0		89	3 1/2"	6,0		5
05059635001	122971	5,0		152	6"	6,0		5
05059620001	012937	6,0		50	2"	5,0		10
05059633001	094285	6,0		89	3 1/2"	-		5
05059636001	122988	6,0		152	6"	-		5
05059625001	012944	8,0		50	2"	-		10
05059637001	215031	8,0		89	3 1/2"	-		5
05350430001	161406		0,05"	50	2"	2,5		10
05135090001	107053		1/16"	50	2"	2,5		10
05380045001	156730		1/8"	152	6"	4,0		5
05135091001	036414		5/64"	50	2"	3,0		10
05059660001	155474		5/64"	89	3 1/2"	3,0		5
05135092001	036421		3/32"	50	2"	3,0		10
05059661001	155481		3/32"	89	3 1/2"	3,5		5
05135093001	036438		7/64"	50	2"	3,5		10
05059662001	155498		7/64"	89	3 1/2"	4,0		5
05135094001	036445		1/8"	50	2"	4,0		10
05059663001	155504		1/8"	89	3 1/2"	4,0		5
05135095001	036377		9/64"	50	2"	4,5		10
05059664001	155511		9/64"	89	3 1/2"	4,5		5
05380046001	156822		9/64"	152	6"	4,5		5
05135096001	036384		5/32"	50	2"	5,0		10
05059665001	155528		5/32"	89	3 1/2"	5,0		5
05380047001	156839		5/32"	152	6"	5,0		5
05135097001	036391		3/16"	50	2"	6,0		10
05059666001	155535		3/16"	89	3 1/2"	6,0		5
05380048001	156846		3/16"	152	6"	6,0		5
05135098001	036407		7/32"	50	2"	-		10
05059667001	155542		7/32"	89	3 1/2"	-		5
05380049001	156853		7/32"	152	6"	-		5
05135099001	095589		1/4"	50	2"	-		10
05059668001	155559		1/4"	89	3 1/2"	-		5
05380050001	156860		1/4"	152	6"	-		5
05346288001	103895		5/16"	50	2"	-		10

840/4 Z SB 비트



Code	EAN			
	4013288			
05073056001	202468	⊙	840/4 Z Hex-Plus 2x 2.0x50	3
05073057001	202475	⊙	840/4 Z Hex-Plus 2x 2.5x50	3
05073058001	202482	⊙	840/4 Z Hex-Plus 2x 3.0x50	3
05136301001	213792	⊙	840/4 Z Hex-Plus 1x 3.0x152	3
05073059001	202499	⊙	840/4 Z Hex-Plus 2x 4.0x50	3
05136302001	213808	⊙	840/4 Z Hex-Plus 1x 4.0x152	3
05073060001	202505	⊙	840/4 Z Hex-Plus 2x 5.0x50	3
05136303001	213815	⊙	840/4 Z Hex-Plus 1x 5.0x152	3
05073061001	202444	⊙	840/4 Z Hex-Plus 2x 6.0x50	3
05136304001	213822	⊙	840/4 Z Hex-Plus 1x 6.0x152	3



842/4 비트

육각 소켓 나사 외 다양하게 활용 가능한 Wera의 견고한 점성 비트. 렌치 장축 끝에 위치한 볼포인트. 볼포인트 드라이브 형상은 렌치 축을 나사 축으로부터 자유로이 회전 시키는 것이 가능하므로 렌치를 나사 내 모퉁이에 끼워 사용하여도 나사 작업이 용이함. 1/4" 육각, DIN ISO 1173-F 6.3 홀더에 적합.

842/4 비트



Code	EAN	⌀	⌀	ℓ	ℓ		
05059680001	155931	3,0		89	3 1/2"		5
05059681001	155948	4,0		89	3 1/2"		5
05059682001	155955	5,0		89	3 1/2"		5
05059683001	155962	6,0		89	3 1/2"		5
05380124001	156587		3/32"	89	3 1/2"		5
05380125001	156594		7/64"	89	3 1/2"		5
05380126001	156600		1/8"	89	3 1/2"		5
05380127001	156617		9/64"	89	3 1/2"		5
05380128001	156624		5/32"	89	3 1/2"		5
05380129001	156631		3/16"	89	3 1/2"		5
05380130001	156648		7/32"	89	3 1/2"		5
05380131001	156655		1/4"	89	3 1/2"		5

840/2 Z 비트

육각 소켓 나사 외 다양하게 활용 가능한 Wera의 견고한 점성 비트. 특수형상 육각(Hex-Plus)은 나사 머리 내에서 보다 큰 접촉면 제공. 이를 통해 절삭 효과가 감소하며 나사 머리 파손을 방지.

5/16" 육각, DIN ISO 1173-D 8 홀더에 적합.

840/2 Z 비트



Code	EAN	⌀	⌀	ℓ	ℓ		
05057505001	012753	3		30	1 3/16"		10
05057510001	012760	4		30	1 3/16"		10
05057515001	012777	5		30	1 3/16"		10
05057520001	012784	6		30	1 3/16"		10
05057525001	012791	8		30	1 3/16"		10
05057530001	012807	10		30	1 3/16"		10

840/9 C 비트 Hex-Plus

육각 소켓 나사용 견고한 비트. 특수형상 육각(Hex-Plus) 팁(끝부분)형상으로 나사 머리가 회전하는 것을 방지. 드라이브: 4 mm 반달, 전동 공구 직접 삽입용.

840/9 C 비트 Hex-Plus



Code	EAN	⌀	ℓ	ℓ	ℓ		
05135268001	168306	1,5	44	1 47/64"	2,6		10
05135269001	168313	2,0	44	1 47/64"	2,6		10

840/1 Z 조작 방지형 Hex-Plus B0 비트

육각 소켓 나사 외 다양하게 활용 가능한 Wera의 견고한 점성 비트. 특수형상 육각(Hex-Plus)은 나사 머리 내에서 보다 큰 접촉면 제공. 이를 통해 절삭 효과가 감소하며 나사 머리 파손을 방지. 육각 소켓 B0 나사의 드라이브 팁(끝부분) 형상에 돌출핀 탑재. 이러한 나사는 기존 육각 공구로 구동되지 않기 때문에 허용되지 않는 해체 작업을 방지함. 1/4" 육각, DIN ISO 1173-D 6.3 홀더에 적합.

840/1 Z 조작 방지형 Hex-Plus B0 비트



Code	EAN	⌀	ℓ	ℓ			
05056341001	038548	2,0	25	1"			10
05056342001	038555	2,5	25	1"			10
05056343001	038562	3,0	25	1"			10
05056344001	038593	4,0	25	1"			10
05056345001	038579	5,0	25	1"			10
05056346001	038586	6,0	25	1"			10

840/4 Z 조작 방지형 Hex-Plus B0 비트

- 1/4" 육각 드라이브 (Wera 연결 시리즈 4)

840/4 Z 조작 방지형 Hex-Plus B0 비트



	EAN	⊙	⊙	⊙	⊙	⊙	⊙
Code	4013288	mm	mm	mm	mm	mm	mm
05059640001	094292	2,0	89	3 1/2"	4,0		5
05059641001	094308	2,5	89	3 1/2"	4,0		5
05059642001	094315	3,0	89	3 1/2"	4,0		5
05059643001	094322	4,0	89	3 1/2"	5,0		5
05059644001	094339	5,0	89	3 1/2"	6,0		5
05059645001	094346	6,0	89	3 1/2"	-		5

9506 SB 4-in-1 비트 1

네 가지 다른 나사 사이즈(육각 소켓 나사 3.0, 4.0, 5.0, 6.0 mm)는 비트 하나로 작업할 수 있다. 네 종류 비트들의 합계 중량 대비 50% 이상의 중량 절약.

비트 양면의 작은 사이즈의 팁들은 스프링 작용으로 압력을 가하면 들어가기 때문에 압력을 가하여 양면 큰 사이즈들을 사용할 수 있다.

비트는 1/4" 육각 드라이브(Wera 연결 시리즈 1)로 되어 있고 이 비트를 예를 들어 비트 라쳇들과 Rapidaptor(라피답터) 비트홀딩 스크류드라이버들과 함께 사용할 수 있다.

- 혁신적이고 매우 컴팩트한 네 가지 사이즈 비트 - 네 가지 다른 나사 사이즈를 단 하나의 비트로 해결
- 육각 소켓 나사 사이즈 3.0, 4.0, 5.0, 6.0 mm에 적합
- 경질 재료에 대한 연성 및 단단함
- 1/4" 육각 드라이브 (Wera 연결 시리즈 1)

9506 SB 4-in-1 비트 1

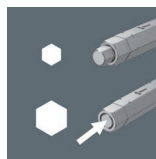
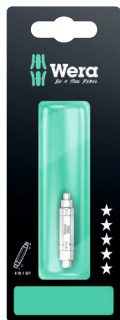

Code	EAN	⊙	⊙	⊙	⊙	⊙	⊙
05073201001	225269						1
		⊙	⊙	9506			
				1x 3,0; 4,0; 5,0; 6,0x37			

9507 SB 4-in-1 비트 2

네 가지 다른 나사 사이즈(육각 소켓 나사 사이즈 2.5, 5.0, 6.0 mm 및 TORX®(별) 나사 사이즈 TX 25)를 비트 하나로 작업할 수 있다. 엄청난 공간 절약으로 휴대하여 사용하기에 완벽한 조건을 갖추고 있다.

네 종류 비트들의 합계 중량 대비 50% 이상의 중량 절약. 비트 양면의 작은 사이즈의 팁들은 스프링 작용으로 압력을 가하면 들어가고 나오기 때문에 그 팁들에 압력을 가하면 양면 큰 사이즈들을 용이하게 사용할 수 있다. 비트는 1/4" 육각 드라이브(Wera 연결 시리즈 1)로 되어 있어 예를 들면 비트 라쳇들과 Rapidaptor(라피답터) 타입의 비트홀딩 스크류드라이버들과 함께 사용할 수도 있다.

- 혁신적이고 매우 컴팩트한 네 가지 사이즈 비트 - 네 가지 다른 나사 사이즈를 단 하나의 비트로 해결
- 육각 소켓 나사 사이즈 2.5, 5.0, 6.0 mm 와 TORX®(별) 나사 TX 25에 적합
- 경질 재료에 대한 연성 및 단단함
- 1/4" 육각 드라이브 (Wera 연결 시리즈 1)

9507 SB 4-in-1 비트 2

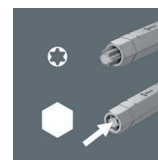
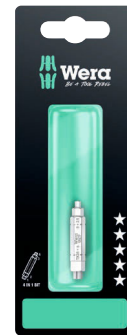

Code	EAN	⊙	⊙	⊙	⊙	⊙	⊙
05073202001	225276						1
		⊙	⊙	9507			
				1x 2,5; 5,0; 6,0; TX 25x37			



Impaktor 시스템- 나사의 변형이 감소됨

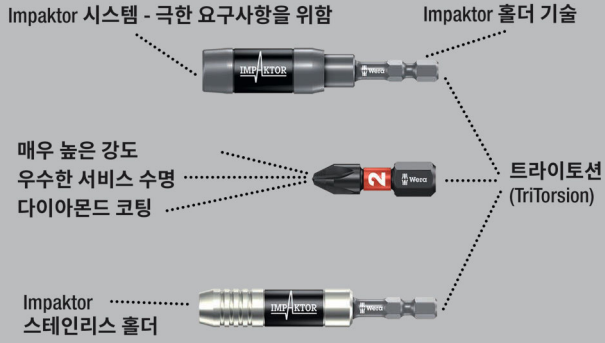

사각 소켓 나사용 고품질 비트. Impaktor 기술은 극한 환경에서도 평균 이상의 서비스 수명 보장. 비트 팁(끝부분) 형상에 거친 다이아몬드 미세입자 코팅을 입혀 마찰 저항을 개선, 나사 머리가 미끄러지는 것을 방지.

기존 임팩트 드라이버와 함께 사용하는 것에 적합.
1/4" 육각, DIN ISO 1173-D 6.3 홀더에 적합.

868/1 IMP DC DIY용 임팩터 사각 비트류



Code	EAN		
05057631001	157478	868/1 IMP DC 10x # 2x25	1
05057632001	157485	868/1 IMP DC 10x # 3x25	1

868/1 IMP DC SB Impaktor 사각-플러스 비트



Code	EAN		
05073931001	158437	868/1 IMP DC 1x # 2x25	5
05073932001	158444	868/1 IMP DC 1x # 3x25	5

868/1 V 사각-플러스 비트

사각 소켓 나사용 고품질 비트, 홀딩 기능 탑재. 드라이브 팁(끝부분)형상과 나사 팁 사이에서 접지압 발생, 여기서 비롯된 썩기 작용으로 나사를 확실히 고정.

1/4" 육각, DIN ISO 1173-F 6.3 홀더에 적합.

868/1 V 사각-플러스 비트

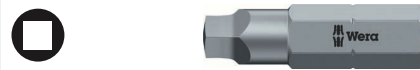

Code	EAN						
05340245001	118202	# 1	25	1"	6,1		10
05066394001	113603	# 2	25	1"	6,1		10
05066396001	169228	# 3	25	1"	6,1		10

비트 박스 20 V 로버트슨



Code	EAN		
05057790001	188083	868/1 V 20x # 2x25	20

868/1 Z 사각-플러스 비트

사각 소켓 나사용 고품질 비트. 다양하게 활용 가능한 견고한 점성 비트.

1/4" 육각, DIN ISO 1173-D 6.3 홀더에 적합.

868/1 Z 사각-플러스 비트



Code	EAN	□	□	□	□	□	□
Code	4013288	□	mm	□	□	mm	□
05066395001	030214	# 00	25	1"	3,5		10
05066400001	030221	# 0	25	1"	3,5		10
05066405001	030207	# 1	25	1"	4,5		10
05066410001	030238	# 2	25	1"	6,0		10
05066415001	030245	# 3	25	1"	6,0		10
05066420001	030252	# 4	25	1"	8,0		10

868/1 Z SB 사각-플러스 비트



Code	EAN	□	□	□	□
Code	4013288	□	□	□	□
05073074001	202727	□	868/1 Z	2x # 1x25	5
05073075001	202710	□	868/1 Z	2x # 2x25	5

Impaktor 시스템- 나사의 변형이 감소됨

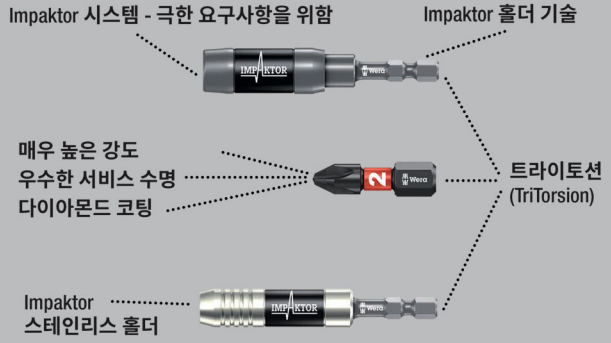

사각 소켓 나사용 고품질 비트. Impaktor 기술은 극한 환경에서도 평균 이상의 서비스 수명 보장. 비트 팁(끝부분) 형상에 거친 다이아몬드 미세입자 코팅을 입혀 마찰 저항을 개선, 나사 머리가 미끄러지는 것을 방지. 기존 임팩트 드라이버와 함께 사용하는 것에 적합.

1/4" 육각, DIN ISO 1173-F 6.3 홀더에 적합.

868/4 IMP DC DIY용 임팩터 사각 비트류



Code	EAN	□	□	□	□
Code	4013288	□	□	□	□
05057671001	157546	□	868/4 IMP DC	5x # 2x50	1
05057672001	157553	□	868/4 IMP DC	5x # 3x50	1



868/4 IMP DC SB Impaktor 사각-플러스 비트



Code	EAN		
	4013288		
05073971001	158550	868/4 IMP DC 1x # 2x50	5
05073972001	158567	868/4 IMP DC 1x # 3x50	5

Kraftform Stainless - 부식 방지용 스테인리스

외측 녹 방지를 위한 스테인리스 소재

진공 냉간 경화 처리로 작업 현장에서 품질 입증

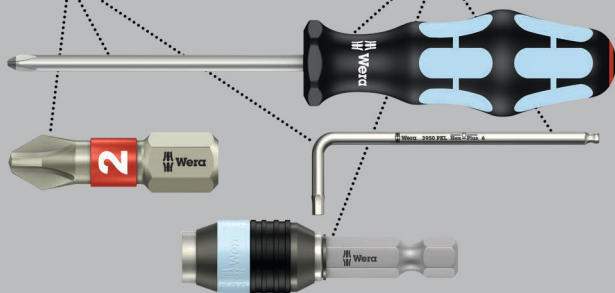

사각 소켓 나사용 고품질 스테인리스 비트. Wera 특유의 스테인리스 소재로, 눈에 거슬리는 외부 녹 및 부식 발생을 방지.

1/4" 육각, DIN ISO 1173-F 6.3 홀더에 적합.

3868/4 스테인리스 사각 플러스 비트



Code	EAN					
	4013288		mm		mm	
05071097001	115591	# 1	89	3 1/2"	4,5	10
05071098001	115607	# 2	89	3 1/2"	5,0	10
05071099001	115614	# 3	89	3 1/2"	5,5	10

868/4 BTZ 사각-플러스 비트

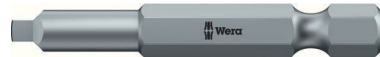

	EAN					
	4013288		mm		mm	
Code	4013288		mm		mm	
05060147001	041272	#1	50	2"	4,2	10
05060148001	041289	#2	50	2"	4,2	10
05060149001	041296	#3	50	2"	5,5	10

868/4 사각-플러스 비트



	EAN					
	4013288		mm		mm	
Code	4013288		mm		mm	
05060150001	030269	# 00	50	2"	3,5	10
05060155001	030276	# 0	50	2"	3,5	10
05060160001	030283	# 1	50	2"	4,5	10
05060180001	041043	# 1	70	2 3/4"	4,5	10
05134800001	040930	# 1	89	3 1/2"	4,5	10
05134805001	040923	# 1	152	6"	4,5	10
05060165001	030290	# 2	50	2"	6,0	10
05060182001	041050	# 2	70	2 3/4"	6,0	10
05134801001	040947	# 2	89	3 1/2"	6,0	10
05134806001	040954	# 2	152	6"	6,0	10
05060170001	030306	# 3	50	2"	6,0	10
05060184001	032805	# 3	70	2 3/4"	6,0	10
05134802001	040961	# 3	89	3 1/2"	6,0	10
05134807001	040978	# 3	152	6"	6,0	10
05060175001	030313	# 4	50	2"	8,0	10

868/4 Z SB 사각-플러스 비트



Code	EAN		
	4013288		
05073076001	202703	868/4 Square-Plus 2x # 1x50	5
05073077001	202697	868/4 Square-Plus 2x # 2x50	5

868/4 V 사각-플러스 비트

- 홀딩 기능

868/4 V 사각-플러스 비트



	EAN	□	┆	┆	∅		
Code	4013288		mm		mm		
05060300001	169211	# 1	50	2"	4,5		10
05060297001	169198	# 1	89	3 1/2"	4,5		10
05060301001	113610	# 2	50	2"	6,0		10
05060302001	113627	# 2	70	2 3/4"	6,0		10
05060303001	113634	# 2	89	3 1/2"	6,0		10
05060304001	113641	# 2	152	6"	6,0		10
05060296001	169181	# 3	50	2"	6,0		10
05060298001	169204	# 3	89	3 1/2"	6,0		10

다이아몬드 코팅 비트

공구 끝에 있는 미세한 다이아몬드 입자가 나사에 단단하게 물림

비트는 나사 머리에 단단하게 물림

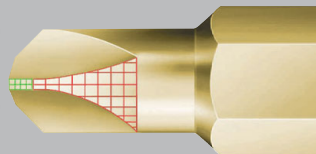

Mplus의 장점을 갖춘 고품질 비트로 더 높은 토크를 전달하여 내구성 향상; 비트에 다이아몬드 코팅을 적용하여 나사를 안전하게 고정.

871/1 DC TORQ-SET® Mplus 비트



	EAN	+	+	┆	┆	∅	
Code	4013288	mm		mm		mm	
05066638001	099525	4		25	1"	4,7	10
05066640001	033161	6		25	1"	4,7	10
05066642001	033178	8		25	1"	6,0	10
05066644001	033185	10		25	1"	6,0	10
05066646001	033192	--	1/4"	32	1 1/4"	11,0	10

871/1 TORQ-SET® Mplus 비트, 25 mm

TORQ-SET® 나사용 고품질 비트. 강력한 팁 날개는 기존 토크 셋 팁 형상과 비교 시 파손 토크가 70% 향상되어 내구성이 우수하며 비트가 나사 머리부에 완벽하게 체결됨. 다양하게 활용 가능한 견고한 점성 비트.

1/4" 육각, DIN ISO 1173-D 6.3 홀더에 적합.

871/1 TORQ-SET® Mplus 비트, 25 mm



	EAN	+	+	┆	┆	∅	
Code	4013288	mm		mm		mm	
05066618001	093073	0		25	1"	4,7	10
05066619001	041562	1		25	1"	4,7	10
05066620001	033086	2		25	1"	4,7	10
05066622001	033093	3		25	1"	4,7	10
05066624001	033109	4		25	1"	4,7	10
05066626001	033116	5		25	1"	4,7	10
05066628001	033123	6		25	1"	4,7	10
05066630001	033130	8		25	1"	6,0	10
05066632001	033147	10		25	1"	6,0	10
05066633001	037558	--	1/4"	25	1"	6,0	10

871/1 TORQ-SET® Mplus 비트, 32 mm



	EAN	+	┆	┆	∅	
Code	4013288		mm		mm	
05066634001	033154	1/4"	32	1 1/4"	11,0	10
05066635001	093011	5/16"	32	1 1/4"	11,0	10

871/4 DC TORQ-SET® Mplus 비트

TORQ-SET® 나사용 고품질 비트. 강력한 팁 날개는 기존 토크 셋 팁 형상과 비교 시 파손 토크가 70% 향상되어 내구성이 우수하며 비트가 나사 머리부에 완벽하게 체결됨. 다이아몬드 코팅으로 나사를 안전하게 고정하며 접지압을 감소시켜 미끄러짐 방지.

1/4" 육각, DIN ISO 1173-F 6.3 홀더에 적합.

871/4 DC TORQ-SET® Mplus 비트



	EAN	+	+	┆	┆		
Code	4013288			mm			
05324901001	162984	2		50	2"		10
05066688001	099532	4		50	2"		10
05066690001	033345	6		50	2"		10
05066692001	033352	8		50	2"		10
05066694001	033369	10		50	2"		10
05066696001	033376	--	1/4"	50	2"		10



871/4 TORQ-SET® Mplus 비트



	EAN	+	+	⌈	⌈				
Code	4013288			mm					
05066660001	033239	2		50	2"				10
05066683001	094469	2		89	3 1/2"				5
05066662001	033246	3		50	2"				10
05066684001	094476	3		89	3 1/2"				5
05066664001	033253	4		50	2"				10
05066685001	094483	4		89	3 1/2"				5
05066666001	033260	5		50	2"				10
05066668001	033277	6		50	2"				10
05066676001	033307	6		70	2 3/4"				5
05066686001	094490	6		89	3 1/2"				10
05066670001	033055	8		50	2"				10
05066678001	033314	8		70	2 3/4"				5
05066687001	094506	8		89	3 1/2"				10
05066672001	033284	10		50	2"				10
05066680001	033321	10		70	2 3/4"				5
05066682001	033338	10		89	3 1/2"				5
05066674001	033291	--	1/4"	50	2"				10
05221110001	035851	--	5/16"	50	2"				10

871/2 TORQ-SET® Mplus 비트

- 5/16" 육각 드라이브 (Wera 연결 시리즈 2)

871/2 TORQ-SET® Mplus 비트



	EAN	+	⌈	⌈					
Code	4013288			mm					
05066654001	033208	1/4"		32	1 1/4"				5
05066656001	033215	5/16"		32	1 1/4"				5

875/1 TRI-WING® 비트, 25 mm

TRI-WING® 나사를 위한 고품질 비트. 다양하게 활용 가능한 견고한 점성 비트.

1/4" 육각, DIN ISO 1173-D 6.3 홀더에 적합.

875/1 TRI-WING® 비트, 25 mm



	EAN	⌈	⌈	⊘					
Code	4013288			mm	mm				
05066758001	093059	0	25	1"	4,7				10
05066760001	033482	1	25	1"	4,7				10
05066762001	033499	2	25	1"	4,7				10
05066764001	033505	3	25	1"	4,7				10
05066766001	033512	4	25	1"	6,2				10
05066768001	033529	5	25	1"	6,2				10

875/4 TRI-WING® 비트

TRI-WING® 나사를 위한 고품질 비트. 다양하게 활용 가능한 견고한 점성 비트. 1/4" 육각, DIN ISO 1173-F 6.3 홀더에 적합.

875/4 TRI-WING® 비트



	EAN	⌈	⌈	⌈					
Code	4013288			mm					
05066785001	094605	1	89	3 1/2"					5
05066786001	094612	2	89	3 1/2"					5
05066787001	094629	3	89	3 1/2"					5
05066788001	094636	4	89	3 1/2"					5

860/1 XZN 12 기어산 비트

오목한 12 기어산 나사를 위한 고품질 비트. 다양하게 활용 가능한 견고한 점성 비트.

1/4" 육각, DIN ISO 1173-D 6.3 홀더에 적합.

860/1 XZN 12 기어산 비트



	EAN	⌈	⌈	⌈	⊘				
Code	4013288			mm	mm				
05066150001	034953	M 4	25	1"	4,17				10
05066155001	034960	M 5	25	1"	5,14				10
05066160001	034977	M 6	25	1"	-				10
05066165001	034984	M 8	25	1"	8,0				5
05066170001	034991	M 10	25	1"	10,0				5

872/9 Microstix® 나사용 비트

Microstix® 나사용 비트, 드라이브: 4 mm 반달, 전동 공구 직접 삽입용.

872/9 Microstix® 나사용 비트



	EAN	⌈	⌈	⊘	⌈				
Code	4013288			mm	mm				
05066850001	179272	m	44	2,0	1 47/64"				10
05066851001	179296	00	44	2,0	1 47/64"				10
05066852001	179302	F	44	2,0	1 47/64"				10
05066853001	179319	0	44	2,0	1 47/64"				10
05066854001	179326	1	44	2,0	1 47/64"				10

857/1 Z 스패너 비트

스패너 나사용 고품질 비트. 다양하게 활용 가능한 견고한 점성 비트. 1/4" 육각, DIN ISO 1173-D 6.3 홀더에 적합.

857/1 Z 스패너 비트



Code	EAN	●●	ℓ	ℓ	∅		
Code	4013288		mm		mm		
05057150001	038609	4	25	1"	3,18		10
05057151001	038616	6	25	1"	4,32		10
05057152001	038623	8	25	1"	5,21		10
05057153001	038630	10	25	1"	6,10		10

857/4 Z 스패너 비트

스패너 나사용 고품질 비트. 다양하게 활용 가능한 견고한 점성 비트. 1/4" 육각, DIN ISO 1173-F 6.3 홀더에 적합.

857/4 Z 스패너 비트



Code	EAN	●●	ℓ	ℓ	∅		
Code	4013288		mm		mm		
05057160001	094810	4	89	3 1/2"	3,18		5
05057161001	094827	6	89	3 1/2"	4,32		5
05057162001	094834	8	89	3 1/2"	5,21		5
05057163001	094841	10	89	3 1/2"	6,10		5

Krafform Stainless - 부식 방지용 스테인리스

외측 녹 방지를 위한 스테인리스 소재

진공 냉간 경화 처리로 작업 현장에서 품질 입증

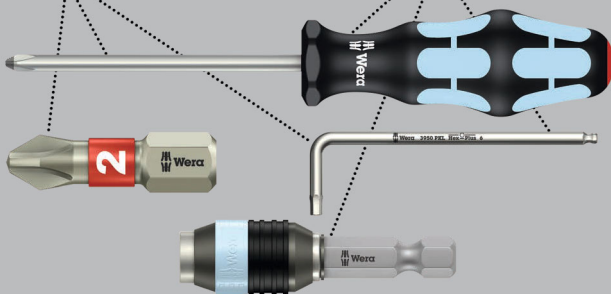

육각 헤드 나사용 고품질 스테인리스 너트세터. 외부에 녹이 발생하는 것을 방지하는 스테인리스. 고정 단자가 적용된 비자성 재질.

1/4" 육각, DIN ISO 1173-F 6.3 홀더에 적합.

3869/4 스테인리스 너트세터



	EAN	●	●	ℓ	∅		
Code	4013288	mm		mm	mm		
05071222001	118127	7,0		50,0	12,5		5
05071223001	118257	8,0		50,0	14,0		5
05071224001	118141	10,0		50,0	16,0		5
05071225001	118158	13,0		50,0	19,5		5
05071228001	118189		3/8"	50,0	16,0		5

869/4 너트세터

비자성. 1/4" 육각, DIN ISO 1173-F 6.3 홀더에 적합.

869/4 너트세터



Code	EAN	●	●	ℓ	∅		
Code	4013288	mm		mm	mm		
05060400001	100948	5,5		50,0	11,0		5
05060272001	016546	5,5		65,0	9,0		5
05060401001	100955	6,0		50,0	11,0		5
05060274001	016553	6,0		65,0	11,0		5
05060402001	100962	7,0		50,0	11,0		5
05060276001	016560	7,0		65,0	11,0		5
05060403001	100979	8,0		50,0	12,5		5
05060278001	016577	8,0		65,0	12,5		5
05060404001	100986	9,0		50,0	14,0		5
05060280001	016584	9,0		65,0	14,0		5
05060405001	100993	10,0		50,0	14,0		5
05060282001	016591	10,0		65,0	14,0		5
05060406001	101006	11,0		50,0	16,0		5
05060281001	031327	11,0		65,0	16,0		5
05060407001	101013	12,0		50,0	18,0		5
05060283001	031334	12,0		65,0	18,0		5
05060408001	101020	13,0		50,0	18,0		5
05060284001	016607	13,0		65,0	19,0		5
05060409001	101037		1/4"	50,0	11,0		5
05060286001	016614		1/4"	65,0	11,0		5
05060410001	101044		5/16"	50,0	12,5		5
05060290001	016638		5/16"	65,0	12,5		5
05060411001	101051		3/8"	50,0	14,0		5
05060288001	016621		3/8"	65,0	14,0		5
05060412001	101068		7/16"	50,0	16,0		5



869/4 M 너트세터, 자성



	EAN						
Code	4013288	mm		mm	mm		
05060420001	101075	5,5		50,0	11,0		5
05060210001	016652	5,5		65,0	11,0		5
05060421001	101082	6,0		50,0	11,0		5
05060215001	016669	6,0		65,0	11,0		5
05060422001	101099	7,0		50,0	11,0		5
05060220001	016676	7,0		65,0	11,0		5
05060423001	101105	8,0		50,0	12,5		5
05060225001	016683	8,0		65,0	12,5		5
05060424001	101112	9,0		50,0	14,0		5
05060230001	016690	9,0		65,0	14,0		5
05060425001	101129	10,0		50,0	14,0		5
05060235001	016706	10,0		65,0	14,0		5
05060426001	101136	11,0		50,0	16,0		5
05060237001	031501	11,0		65,0	16,0		5
05060427001	101143	12,0		50,0	18,0		5
05060238001	031495	12,0		65,0	17,0		5
05060428001	101150	13,0		50,0	18,0		5
05060240001	016713	13,0		65,0	19,0		5
05060429001	101167		1/4"	50,0	11,0		5
05060255001	016720		1/4"	65,0	11,0		5
05060430001	101174		5/16"	50,0	12,5		5
05060260001	016737		5/16"	65,0	12,5		5
05060431001	101181		3/8"	50,0	14,0		5
05060265001	016744		3/8"	65,0	14,0		5
05060432001	101198		7/16"	50,0	16,0		5

869/4 M SB 너트세터, 자성



Code	EAN			
	4013288			
05073500001	105691		869/4 M 1x 5.5x50.0	3
05073501001	105707		869/4 M 1x 6.0x50.0	3
05073502001	106506		869/4 M 1x 7.0x50.0	3
05073503001	105714		869/4 M 1x 8.0x50.0	3
05073504001	105721		869/4 M 1x 9.0x50.0	3
05073505001	105738		869/4 M 1x 10.0x50.0	3
05073506001	105745		869/4 M 1x 11.0x50.0	3
05073507001	105752		869/4 M 1x 12.0x50.0	3
05073508001	105769		869/4 M 1x 13.0x50.0	3
05073509001	105776		869/4 M 1x 1/4"x50.0	3
05073510001	105783		869/4 M 1x 3/8"x50.0	3

869/4 M 세트 A SB



Code	EAN		
05073495001	144584	●	1

869/4 M
 1x 7.0x50.0; 1x 8.0x50.0; 1x 10.0x50.0;
 1x 12.0x50.0; 1x 13.0x50.0; 1x 1/4"x50.0;
 1x 5/16"x50.0; 1x 3/8"x50.0

869/9 너트세터

- 육각 머리 나사용 너트세터
- 반달, 4 mm
- 비자성 소재

869/9 너트세터



	EAN	●	⌈	∅				
Code	4013288	mm	mm	mm				
05135224001	190505	2,5	44,0	5,0				10
05135225001	190499	3,0	44,0	5,0				10

879/4 나사선이 있는 비트용 아답터

경첩볼트(행거볼트) 및 나사선 대를 위한 내측 나사선 삽입 툴.
 1/4" 육각, DIN ISO 1173-F 6.3 홀더에 적합.

879/4 나사선이 있는 비트용 아답터



	EAN	⊕	⌈	⌈	∅			
Code	4013288		mm		mm			
05135903001	035059	M8	50,0	2"	12,0			5
05135904001	035066	M10	50,0	2"	12,0			5





홀더, 어댑터, 연결장치



Impaktor 시스템- 나사의 변형이 감소됨

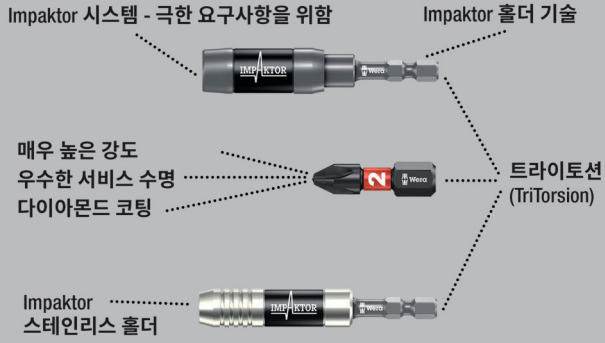

임펄스 피크를 흡수하는 Impaktor 홀더. 이중 토션(비틀림) 스프링에서 비롯된 특수 토션(비틀림) 효과. 내재된 고정링은 비트를 홀더에 안전하게 고정. 길고 무거운 비트와 나사를 손쉽게 고정할 수 있는 자석 장착.

고정 링과 자석을 장착한 Impaktor 스테인리스 홀더는 고장에 더 취약한 작은 기계 부품이 들어가지 않은 역동적이고 극적인 환경 속에서도 사용 가능. 다양한 산업의 조립 작업에 주로 사용.

(예시: 로봇 나사 작업) 출력: 1/4" DIN ISO 1173-C 6.3 육각 드라이버 비트용. 1/4" 육각, DIN ISO 1173-F 6.3에 따라 탈부착이 가능한 전동 스크류드라이버에 적합.

897/4 IMP 고정링 및 자석 Impaktor 홀더



	EAN						
Code	4013288		mm				
05057675001	157805	1/4"	75	3"	1/4"		5

897/4 IMP R 고정링 및 고리 자석 Impaktor 홀더

임펄스 피크를 흡수하는 Impaktor 홀더. 이중 토션(비틀림) 스프링에서 비롯된 특수 토션(비틀림) 효과.

Impaktor 홀더는 길고 무거운 나사를 안전하게 고정할 수 있는 고리 자석을 장착함. 이는 나사가 신속하고 안전하게 고정되도록 함. 상황에 따라 자석이 필요하지 않는 경우 (금속 작업 등) 스크류드라이버 구역에서 제거하여 중화 가능.

수동 전동 공구에 주로 사용. 출력: 1/4" DIN ISO 1173-C 6.3 육각 드라이버 비트용. 1/4" 육각, DIN ISO 1173-F 6.3에 따라 탈부착이 가능한 전동 스크류드라이버에 적합.

897/4 IMP R 고정링 및 고리 자석 Impaktor 홀더



	EAN						
Code	4013288		mm				
05057676001	157812	1/4"	75	3"	1/4"		5

897/4 IMP R SB 고정링 및 자석 Impaktor 홀더



	EAN				
Code	4013288				
05073990001	157836			897/4 Impaktor R 1x 1/4"x75	3

놀라운 소형 다기능 공구 Rapidaptor

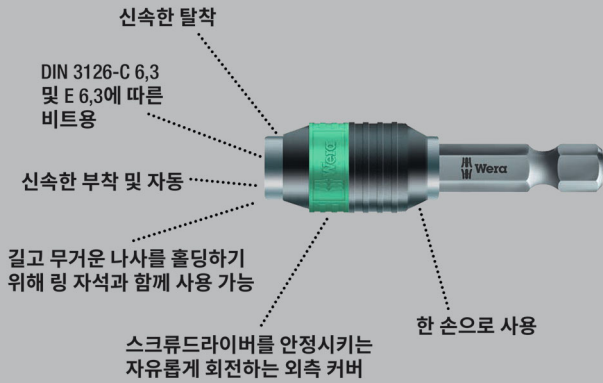

범용 홀더, DIN ISO 1173-C 6.3 (ISO 1173)에 따라 제조된 1/4" 육각 헤드 드라이브 비트 탈부착에 적합. 외부에 녹이 발생하는 것을 방지하는 스테인리스.

Rapidaptor는 커버를 구동할 필요없이 비트를 고정함. 커버를 앞으로 밀면 한 손으로 간편하게 비트 제거 가능.

1/4" 육각, DIN ISO 1173-F 6.3에 따라 탈부착이 가능한 전동 스크류드라이버에 적합.

3888/4/1 K Rapidaptor 스테인리스 유니버설 비트 홀더



	EAN						
Code	4013288		mm		mm		
05071100001	111487	1/4"	50	2"	1/4"	15,0	5

3888/4/1 K SB Rapidaptor 스테인리스 유니버설 비트 홀더



Code	EAN						
05073616001	112170		3888/4/1 K	1x 1/4"x50			3

더 긴 서비스 수명을 위한 바이토션 (BiTorsion) 시스템

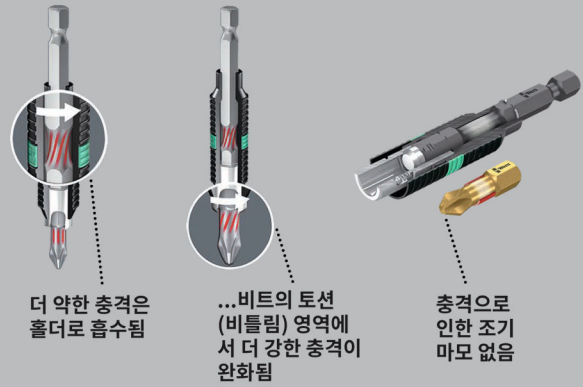

DIN ISO 1173-C 6.3 & E 6.3 (ISO 1173) 1/4" 육각 머리 드라이브 비트용 범용 홀더. 바이토션(BiTorsion) 홀더, 비틀림 단자를 탑재하여 나사 작업 중 낮은 피크 하중을 흡수함. 바이토션 비트 및 비틀림 구역을 결합하여 사용 시 공구의 수명을 크게 향상할 수 있음.

Wera 바이토션 홀더는 기존 비트에도 사용 가능. Rapidaptor는 커버를 구동할 필요없이 비트를 고정함. 커버를 앞으로 밀면 간편하게 비트 제거 가능. 이로 인해 한 손으로만 빠르게 비트 교체 가능.

1/4" 육각, DIN ISO 1173-F 6.3에 따라 탈부착이 가능한 전동 스크류드라이버에 적합.

897/4 R Rapidaptor BiTorsion 범용 비트 홀더



	EAN						
Code	4013288		mm		mm		
05053923001	095633	1/4"	75	3"	1/4"	15,0	5

897/4 R SB Rapidaptor BiTorsion 범용 비트 홀더



Code	EAN						
05073420001	099464		897/4 R	1x 1/4"x75			3

889/4/1 K Rapidaptor 범용 비트 홀더

DIN ISO 1173-C 6.3 & E 6.3 (ISO 1173) 육각 헤드 드라이브 비트 용 Rapidaptor 범용 홀더. Rapidaptor는 커버를 구동할 필요없이 비트를 고정.

커버를 앞으로 밀면 간편하게 비트 제거 가능. 이로 인해 한 손으로만 빠르게 비트 교체 가능. 강력한 자석으로 비트를 확실하게 고정.

1/4" 육각, DIN ISO 1173-F 6.3에 따라 탈부착이 가능한 전동 스크류드라이버에 적합.

889/4/1 K Rapidaptor 범용 비트 홀더



	EAN						
Code	4013288		mm			mm	
05052502001	095626	1/4"	50	2"	1/4"	15,0	5

889/4/1 K SB Rapidaptor 범용 비트 홀더



Code	EAN						
05073421001	099440						3

889/4/1 Rapidaptor 범용 비트 홀더



	EAN						
Code	4013288		mm			mm	
05052503001	098016	1/4"	75	3"	1/4"	15,0	5

889/4 R Rapidaptor 범용 비트 홀더



	EAN						
Code	4013288		mm			mm	
05052504001	101242	1/4"	100	4"	1/4"	15,0	2

888/4/1 K Rapidaptor 범용 비트 홀더

- 비자성 소재

888/4/1 K Rapidaptor 범용 비트 홀더



	EAN						
Code	4013288		mm			mm	
05052500001	095619	1/4"	50	2"	1/4"	15,0	5

887/4 RR 링 자석 Rapidaptor 범용 비트 홀더

DIN ISO 1173-C 6.3 & E 6.3 (ISO 1173) 육각 헤드 드라이브 비트 용 Rapidaptor 범용 홀더. 유동적이고 양방향으로 회전 가능한 커버로 크고 무거운 나사를 무리없이 고정함.

Rapidaptor는 커버를 구동할 필요없이 비트를 고정. 커버를 앞으로 밀면 간편하게 비트 제거 가능. 이로 인해 한 손으로만 빠르게 비트 교체 가능.

1/4" 육각, DIN ISO 1173-F 6.3에 따라 탈부착이 가능한 전동 스크류드라이버에 적합.

887/4 RR 링 자석 Rapidaptor 범용 비트 홀더



	EAN						
Code	4013288		mm			mm	
05052490001	104045	1/4"	57	2 1/4"	1/4"	16	5

887/4 RR SB 링 자석 Rapidaptor 범용 비트 홀더



Code	EAN						
05073511001	105790						3

889/4/1 F 피스톨 토크 스크류드라이버용 Rapidaptor 양방향 자유로운 회전 비트 홀더

양방향으로 자유로이 회전하는 비트 홀더는 나사를 조이고 있는 스크류드라이버를 제거하지 않고 빠른 회전 구현을 용이케 함.

특히 Wera 토크 스크류드라이버와 사용하기에 적합, 작업 속도를 높이고 인체 공학적 디자인으로 편리한 작업이 가능한 피스톨 손잡이 적용.

Rapidaptor는 커버를 활성화할 필요없이 비트를 고정함. 커버를 앞으로 밀면 한 손으로 간편하게 비트 제거 가능.

- 피스톨 손잡이를 장착한 Wera 토크 스크류드라이버는 나사를 조일 때 번거로운 재배치를 방지함
- 정확하고 자유로이 회전하는 구조로 신속한 작업 보장 작업 피로도 최소화
- 무동력용 베어링 제조업체의 슬림하고 견고한 베어링으로 유지 보수가 필요 없는 구조
- 최대 전달 가능한 조임 토크는 10,0 Nm
- 신속한 비트 교체를 위해 Rapidaptor 기술을 적용하여 비트 고정 가능, DIN ISO 1173-C 6.3 및 E 6.3, Wera 연결 시리즈 1, 4에 따라 제조된 1/4" 외측 육각 드라이브 비트 고정에 적합

889/4/1 F 피스톨 토크 스크류드라이버용 Rapidaptor 양방향 자유로운 회전 비트 홀더



	EAN							
Code	4013288		mm			mm		
05052501001	217585	1/4"	64	2 33/64"	1/4"	16,5		5

894/4/1 K 범용 비트 홀더

범용 홀더, DIN ISO 1173-C 6.3에 따라 제조된 1/4" 육각 헤드 드라이브 비트 탈부착에 적합. 신속 분리 척(물림쇠)으로 빠른 비트 교체 가능.

1/4" 육각, DIN ISO 1173-F 6.3에 따라 탈부착이 가능한 전동 스크류드라이버에 적합.

894/4/1 K 범용 비트 홀더



	EAN							
Code	4013288		mm			mm		
05053522001	017512	1/4"	51	2"	1/4"	14,3		5

894/4/1 범용 비트 홀더



	EAN							
Code	4013288		mm			mm		
05053520001	017505	1/4"	75	3"	1/4"	14,3		5

895/4/1 K 범용 비트 홀더

범용 홀더, DIN ISO 1173-C 6.3에 따라 제조된 1/4" 육각 헤드 드라이브 비트 탈부착에 적합. 신속 분리 척(물림쇠)으로 빠른 비트 교체 가능. 강력한 자석으로 비트를 확실하게 고정.

1/4" 육각, DIN ISO 1173-F 6.3에 따라 탈부착이 가능한 전동 스크류드라이버에 적합.

895/4/1 K 범용 비트 홀더



	EAN							
Code	4013288		mm			mm		
05053872001	035158	1/4"	52	2"	1/4"	14,3		5

895/4/1 K SB 범용 비트 홀더



	EAN							
Code	4013288							
05073318001	029195			895/4/1 K		1x 1/4"x52		3

895/4/1 범용 비트 홀더



	EAN							
Code	4013288		mm			mm		
05053870001	017574	1/4"	77	3"	1/4"	14,3		5

898/4 콤비네이션 비트 홀더

4 mm 반달모양 드라이브(Wera 시리즈 9) 및 4 mm HIOS 드라이브(Wera 시리즈 21) 비트에 적합한 콤비네이션 홀더: 신속 분리 척(물림쇠), 1/4" 인치 DIN ISO 1173-F 6.3육각 드라이브 탈부착용 전동 스크류드라이버에 적합.

898/4 콤비네이션 비트 홀더



	EAN						
Code	4013288	mm			mm		
05051500001	184177	50	2"	1/4"	10,0		5

898/9 콤비네이션 비트 홀더

4 mm 반달모양 드라이브(Wera 시리즈 9) 및 4 mm HIOS 드라이브(Wera 시리즈 21) 비트에 적합한 콤비네이션 홀더: 신속 분리 척(물림쇠), 4 mm 반달모양 드라이브.

898/9 콤비네이션 비트 홀더



	EAN						
Code	4013288	mm		mm			
05051501001	184184	50	2"	10,0			5

898/21 콤비네이션 비트 홀더

4 mm 반달모양 드라이브(Wera 시리즈 9) 및 4 mm HIOS 드라이브(Wera 시리즈 21) 비트에 적합한 콤비네이션 홀더: 신속 분리 척(물림쇠), 4 mm 반달모양 드라이브.

898/21 콤비네이션 비트 홀더



	EAN						
Code	4013288	mm		mm			
05051502001	184191	50	2"	10,0			5

890/4/1 범용 비트 홀더

범용 홀더, DIN ISO 1173-C 6.3에 따라 제조된 1/4" 육각 헤드 드라이브 비트 탈부착에 적합. 내재된 고정링은 비트를 홀더에 안전하게 고정.

1/4" 육각, DIN ISO 1173-F 6.3에 따라 탈부착이 가능한 전동 스크류드라이버에 적합.

890/4/1 범용 비트 홀더



	EAN							
Code	4013288		mm			mm		
05052575001	017239	1/4"	57	2 1/4"	1/4"	11,1		5

893/4/1 K 범용 비트 홀더

범용 홀더, DIN ISO 1173-C 6.3에 따라 제조된 1/4" 육각 헤드 드라이브 비트 탈부착에 적합. 스테인리스 커버로 특수 녹 및 부식 방지.

1/4" 육각, DIN ISO 1173-F 6.3에 따라 탈부착이 가능한 전동 스크류드라이버에 적합.

893/4/1 K 범용 비트 홀더



	EAN							
Code	4013288		mm			mm		
05134480001	017468	1/4"	50	2"	1/4"	10,5		5

893/4/1 K SB 범용 비트 홀더



Code	EAN				
05073401001	029133	893/4/1 K	1x 1/4"x50		3

899/3/1 범용 비트 홀더

범용 홀더, DIN ISO 1173-C 6.3에 따라 제조된 1/4" 육각 헤드 드라이브 비트 탈부착에 적합. 스테인리스 커버로 특수 녹 및 부식 방지. 내재된 고정링은 비트를 홀더에 안전하게 고정. 강력한 자석으로 비트를 확실하게 고정.

5.5mm, DIN ISO 1173-B 5.5에 따라 탈부착이 가능한 전동 스크류드라이버에 적합.

899/3/1 범용 비트 홀더



	EAN						
Code	4013288		mm		mm	mm	
05053425001	017659	1/4"	72	2 3/4"	5,5	10,5	5

899/4/1 범용 비트 홀더

범용 홀더, DIN ISO 1173-C 6.3에 따라 제조된 1/4" 육각 헤드 드라이브 비트 탈부착에 적합. 스테인리스 커버로 특수 녹 및 부식 방지. 내재된 고정링은 비트를 홀더에 안전하게 고정. 강력한 자석으로 비트를 확실하게 고정.

1/4" 육각, DIN ISO 1173-F 6.3에 따라 탈부착이 가능한 전동 스크류드라이버에 적합.

899/4/1 범용 비트 홀더



	EAN							
Code	4013288	Art.No.		mm			mm	
05053457001	017673	899/4/1 K	1/4"	50	2"	1/4"	10,5	5
05053455001	017666	899/4/1 75	1/4"	75	3"	1/4"	10,5	5
05053459001	036711	899/4/1 100	1/4"	100	4"	1/4"	10,5	5
05053458001	036728	899/4/1 152	1/4"	152	6"	1/4"	10,5	5

899/4/1 SB 범용 비트 홀더



Code	EAN						
	4013288			mm		mm	
05347100001	095268			899/4/1	1x 1/4"x50		3
05073357001	029720			899/4/1	1x 1/4"x75		3
05134398001	099907			899/4/1	1x 1/4"x152		3

899/4/1 S 강한 고정링 범용 비트 홀더

DIN ISO 1173-C 6.3에 따라 제조된 1/4" 육각 머리 드라이브 비트를 고정하기 위한 범용 홀더. 스테인리스 커버로 특수 녹 및 부식 방지.

강력한 고정링은 비트를 홀더에 안전하게 고정. 강력한 자석으로 비트를 확실하게 고정.

1/4" 육각, DIN ISO 1173-F 6.3 홀더에 적합.

899/4/1 S 강한 고정링 범용 비트 홀더



	EAN						
Code	4013288		mm			mm	
05160976001	105271	1/4"	50	2"	1/4"	10,5	5
05160924001	105264	1/4"	75	3"	1/4"	10,5	5
05160977001	105288	1/4"	100	4"	1/4"	10,5	5
05160979001	105301	1/4"	200	8"	1/4"	10,5	1
05160981001	105325	1/4"	300	12"	1/4"	10,5	1

899/14/1 SB 범용 비트 홀더

드라이브: SDS 플러스

899/14/1 SB 범용 비트 홀더



Code	EAN						
	4013288			mm		mm	
05134397001	099891			899/14/1	1x 1/4"x79		3

881/4/1 SB 가변 나사 깊이 비트 홀더

테라스, 거실 및 마루 바닥 공사 시, 나사를 바닥재와 동일선상에 위치시켜야 함. 881/4/1 나사 깊이 조정 제어 비트 홀더 및 펠트 링은 나사를 일정한 깊이로 위치시키실 수 있게 하며 표면에 결자국 방지.

두 개의 여분 펠트링 제공.

- 테라스 공사 시 나사를 칠 때 나사 머리부 상단선이 외부 평면 바닥과 동일선상에 위치하도록 조정 가능할 수 있는 비트 홀더
- 나사 깊이 조정 제한 기능 탑재
- 교체 가능한 펠트 링은 데크에 솔자국이 남는 것을 방지
- 펠트 링 두 개를 예비부품으로 제공

881/4/1 SB 가변 나사 깊이 비트 홀더



	Code	EAN		
	05130002001	4013288 219282	881/4/1 1x 1/4"x90 ¹⁾ 9201 2x 27,0	1

¹⁾ 펠트링 5개가 포함된 예비부품 키트는 코드번호 05130003001로 주문 가능합니다.

9200 881/4/1 비트 홀더용 예비 부품 키트 펠트 고리

- 881/4/1 가변 나사 깊이 제한 비트 홀더를 위한 부속품 펠트 링 5개
- 펠트 링은 테라스 데크에 솔자국이 남는 것을 방지

9200 881/4/1 비트 홀더용 예비 부품 키트 펠트 고리



	Code	EAN		
	05130003001	4013288 219299	9201 5x 27,0	1

896/4/1 SB 깊이 조정 제어 비트 홀더

알루미늄 재질의 고품질 스페이스 : 나사 구동 깊이를 무한 조정할 수 있으며 나사를 매립형으로 설치 가능.

896/4/1 SB 깊이 조정 제어 비트 홀더



	Code	EAN		
	05073210001	4013288 178725	896/4/1 1x 1/4"x50	1

870/1 어댑터

너트세터를 위한 공구 샤프트. 출력: 1/4 사각 헤드; 드라이브: 1/4" 육각.

870/1 어댑터



	Code	EAN					
	05136000001 ¹⁾	4013288 016997	1/4"	25	1"	1/4"	5

¹⁾ 마찰 감소 볼 장착; 수동 너트 스피너 소켓용

870/4 어댑터

수동 너트세터 인서트를 위한 공구 샤프트; 볼 탑재. 소켓 연결부: 1사각 헤드; 드라이브: 1/4" 육각.

870/4 어댑터



	Code	EAN					
	05311517001 ¹⁾	4013288 098214	1/4"	50	2"	1/4"	10
	05138006001 ¹⁾	4013288 233387	1/4"	72	2"	2 53/64"	10

¹⁾ 마찰 감소 볼 장착; 수동 너트 스피너 소켓용

870/4 SB



Code	EAN				
05134399001	099914	870/4 A	1x 1/4"x1/4"x50 ¹⁾		3
05073985001	233271	870/4 A	1x 1/4"x1/2"x72 ¹⁾		3

¹⁾마찰 감소 불 장착; 수동 너트 스피너 소켓용

870/2 어댑터

사각 헤드 드라이브가 포함된 전동 공구 너트셋터 인서트용 공구 샤프트. 5/16"인치 육각 드라이브.

870/2 어댑터

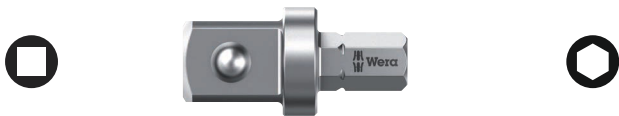

Code	EAN	□	□	□	□	□	□
05136001001 ¹⁾	184245	3/8"	30	1 3/16"	5/16"		5
05136002001 ¹⁾	184269	1/2"	35	1 3/8"	5/16"		5

¹⁾마찰 감소 불 장착; 수동 너트 스피너 소켓용

870/4 어댑터

전동 공구 소켓을 위한 공구 샤프트(어댑터), Wera의 육각 헤드 드라이브 포함. 드라이브: 1/4" 육각.

870/4 어댑터



Code	EAN	□	□	□	□	□	□
05050205001 ¹⁾	017055	1/4"	50	2"	1/4"		5
05050210001 ¹⁾	017062	1/4"	100	4"	1/4"		5
05050215001 ¹⁾	017079	3/8"	50	2"	1/4"		5
05050220001 ¹⁾	017086	3/8"	100	4"	1/4"		5

¹⁾잠금핀 포함; 기계로 작동되는 너트 스피너 소켓용

870/4/7 세트 A SB



Code	EAN				
05073200001	139115	870/4	1x 1/4"x50 ¹⁾ ; 1x 3/8"x50 ¹⁾		1
		870/7	1x 1/2"x75 ¹⁾		

¹⁾잠금핀 포함; 기계로 작동되는 너트 스피너 소켓용

870/14 어댑터

전동 공구 소켓을 위한 공구 샤프트(어댑터), 사각 헤드 드라이브 포함. 드라이브: SDS plus.

870/14 어댑터



Code	EAN	□	□	□	□	□	□
05050650001 ¹⁾	017208	1/4"	70	2 3/4"			5

¹⁾잠금핀 포함; 기계로 작동되는 너트 스피너 소켓용

870/7 어댑터

전동 공구 소켓을 위한 공구 몸체, 육각 헤드 출력.

7/16" 육각, DIN ISO 1173-F 11.2에 따라 탈부착이 가능한 전동 스크류드라이버에 적합.

870/7 어댑터



Code	EAN	□	□	□	□	□	□
05050510001 ¹⁾	017178	1/2"	75	3"	7/16"		5

¹⁾잠금핀 포함; 기계로 작동되는 너트 스피너 소켓용

784 A 1/4" 어댑터, 신속 분리 척 포함

사각에서 육각에 이르는 어댑터. 신속 분리 척(물림쇠)으로 빠른 비트 교체 가능.

DIN ISO 1173-C 6.3에 따라 제조된 1/4" 육각 드라이브 비트 부착에 적합. 드라이브: 1/4"사각.

784 A 1/4" 어댑터, 신속 분리 척 포함



	EAN						
Code	4013288	Art.No.		mm			
05042750001	008022	784 A/1	1/4"	30	1 3/16"	1/4"	5

784 B 3/8" 어댑터, 신속 분리 척 포함



	EAN						
Code	4013288	Art.No.		mm			
05042755001	008039	784 B/1	1/4"	43	1 5/8"	3/8"	5
05042765001	008046	784 B/2	5/16"	50	2"	3/8"	5

784 C 1/2" 어댑터, 신속 분리 척 포함



	EAN						
Code	4013288	Art.No.		mm			
05042760001	008053	784 C/1	1/4"	50	2"	1/2"	5
05042768001	008060	784 C/2	5/16"	50	2"	1/2"	5

780 A 1/4" 어댑터

사각에서 육각에 이르는 어댑터. 1/4" DIN ISO 1173-C 6.3 육각 드라이브 비트용. 드라이브: 1/4" 사각.

780 A 1/4" 어댑터



	EAN						
Code	4013288	Art.No.		mm			
05042605001	007940	780 A/1	1/4"	25	1"	1/4"	5

780 B 3/8" 어댑터



	EAN						
Code	4013288	Art.No.		mm			
05042655001	007971	780 B/1	1/4"	30	1 3/16"	3/8"	5
05344511001 ¹⁾	113450	780 B/1-S	1/4"	30	1 3/16"	3/8"	5
05042665001	007988	780 B/2	5/16"	30	1 3/16"	3/8"	5
05344512001 ¹⁾	113467	780 B/2-S	5/16"	30	1 3/16"	3/8"	5

¹⁾ S = 대단히 강한

780 C 1/2" 어댑터



	EAN						
Code	4013288	Art.No.		mm			
05042705001	007995	780 C/1	1/4"	35	1 3/8"	1/2"	5
05344513001	113474	780 C/1-S	1/4"	35	1 3/8"	1/2"	5
05042715001	008008	780 C/2	5/16"	35	1 3/8"	1/2"	5
05344514001 ¹⁾	113481	780 C/2-S	5/16"	35	1 3/8"	1/2"	5

¹⁾ S = 대단히 강한





Tool-Check PLUS

Wera

Wera
Be a Tool Pro.

5.5 6 7 8 10 12 13

비트 세트



Impaktor 시스템- 나사의 변형이 감소됨

Impaktor 시스템 - 극한 요구사항을 위한

Impaktor 홀더 기술

매우 높은 강도
우수한 서비스 수명
다이아몬드 코팅

트라이토션
(TriTorsion)

Impaktor
스테인리스 홀더

고정링 및 자석링 탑재 Impaktor 홀더 1종, Impaktor 비트류 29종.

임팩트 기술(Impaktor technology)은 재료의 특성을 최대한 활용하며 최적의 기하학적 설계로 극한 조건에서도 평균 이상의 서비스 수명 보장; 특히 기존 임팩트 드라이버와 함께 사용하기에 적합; 더 길고 무거운 나사를 간편하게 홀딩할 수 있는 자석링 탑재 홀더, 머리 위에서 하는 작업에 이상적.

비트의 거친 다이아몬드 코팅으로 향상된 마찰 저항을 통해 비트가 나사 머리에서 미끄러지는 위험 감소.

비트 체크 30 Impaktor 1

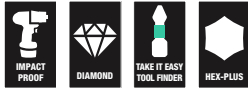

Code	EAN		
05057690001	156778		1
		<ul style="list-style-type: none"> ● 897/4 Impaktor R 1x 1/4"x75 ⊕ 851/1 IMP DC 2x PH 1x25; 3x PH 2x25; 2x PH 3x25 ⊕ 855/1 IMP DC 2x PZ 1x25; 3x PZ 2x25; 2x PZ 3x25 ⊕ 867/1 IMP DC 1x TX 10x25; 1x TX 15x25; 2x TX 20x25; 3x TX 25x25; 2x TX 30x25; 2x TX 40x25 ○ 840/1 IMP DC 1x 3,0x25; 1x 4,0x25; 1x 5,0x25; 1x 6,0x25 	

비트 체크 30 Impaktor 2



Code	EAN		
05057697001	203946		1
		<ul style="list-style-type: none"> ● 897/4 Impaktor 1x 1/4"x75 ⊕ 851/1 IMP DC 2x PH 1x25; 3x PH 2x25; 2x PH 3x25 ⊕ 855/1 IMP DC 2x PZ 1x25; 3x PZ 2x25; 2x PZ 3x25 ⊕ 867/1 IMP DC 1x TX 10x25; 1x TX 15x25; 2x TX 20x25; 3x TX 25x25; 2x TX 30x25; 2x TX 40x25 ○ 840/1 IMP DC 1x 3,0x25; 1x 4,0x25; 1x 5,0x25; 1x 6,0x25 	

비트 체크 10 Impaktor 1

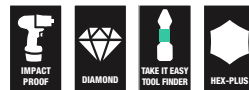

Code	EAN		
05057680001	156785		10
		<ul style="list-style-type: none"> ● 897/4 Impaktor R 1x 1/4"x75 ⊕ 851/1 IMP DC 1x PH 2x25; 1x PH 3x25 ⊕ 855/1 IMP DC 1x PZ 2x25; 1x PZ 3x25 ⊕ 867/1 IMP DC 1x TX 20x25; 1x TX 25x25; 1x TX 30x25 ○ 840/1 IMP DC 1x 4,0x25; 1x 5,0x25 	

비트 체크 10 Impaktor 1 SB



Code	EAN			
05073980001	158574			
	4013288			
			897/4 Impaktor R 1x 1/4"x75	1
			851/1 IMP DC 1x PH 2x251x PH 3x25	
			855/1 IMP DC 1x PZ 2x251x PZ 3x25	
			867/1 IMP DC 1x TX 20x251x TX 25x251x TX 30x25	
			840/1 IMP DC 1x 4.0x251x 5.0x25	

비트 체크 10 Impaktor 2



Code	EAN			
05057682001	156792			
	4013288			
			897/4 Impaktor R 1x 1/4"x75	10
			851/1 IMP DC 3x PH 2x25; 1x PH 3x25	
			867/1 IMP DC 3x TX 25x25; 1x TX 30x25; 1x TX 40x25	

비트 체크 10 Impaktor 3



Code	EAN			
05057683001	156761			
	4013288			
			897/4 Impaktor R 1x 1/4"x75	10
			855/1 IMP DC 3x PZ 2x25; 1x PZ 3x25	
			867/1 IMP DC 3x TX 25x25; 1x TX 30x25; 1x TX 40x25	

비트 체크 10 Impaktor 4



Code	EAN			
05057417001	180148			
	4013288			
			897/4 Impaktor 1x 1/4"x75	10
			855/1 IMP DC 3x PZ 2x25; 1x PZ 3x25	
			867/1 IMP DC 2x TX 20x25; 2x TX 25x25; 1x TX 30x25	

비트 체크 10 PZ Impaktor 1



Code	EAN			
05057684001	157829			
	4013288			
			897/4 Impaktor R 1x 1/4"x75	10
			855/1 IMP DC 7x PZ 2x25; 2x PZ 3x25	

비트 체크 10 TX Impaktor 1



Code	EAN			
05057688001	163394			
	4013288			
			897/4 Impaktor R 1x 1/4"x75	10
			867/1 IMP DC 3x TX 20x25; 3x TX 25x25; 2x TX 30x25; 1x TX 40x25	

비트 체크 6 Impaktor 1



Code	EAN		
05057695001	4013288 157751		10
		+ 851/4 IMP DC 1x PH 2x50; 1x PH 3x50	
		+ 855/4 IMP DC 1x PZ 2x50; 1x PZ 3x50	
		+ 867/4 IMP DC 1x TX 25x50; 1x TX 30x50	

비트 체크 6 Impaktor 1 SB



Code	EAN		
05073890001	4013288 158635		1
		+ 851/4 IMP DC 1x PH 2x50; 1x PH 3x50	
		+ 855/4 IMP DC 1x PZ 2x50; 1x PZ 3x50	
		+ 867/4 IMP DC 1x TX 25x50; 1x TX 30x50	

비트 체크 6 PH Impaktor 1



Code	EAN		
05057691001	4013288 157713		20
		+ 851/4 IMP DC 4x PH 2x50; 2x PH 3x50	

비트 체크 6 PZ Impaktor 1



Code	EAN		
05057692001	4013288 157737		20
		+ 855/4 IMP DC 4x PZ 2x50; 2x PZ 3x50	

비트 체크 6 TX Impaktor 1



Code	EAN		
05057693001	4013288 157744		20
		+ 867/4 IMP DC 2x TX 20x50; 2x TX 25x50; 1x TX 30x50; 1x TX 40x50	

Kraftform Stainless - 부식 방지용 스테인리스

외측 녹 방지를 위한 스테인리스 소재

진공 냉간 경화 처리로 작업 현장에서 품질 입증

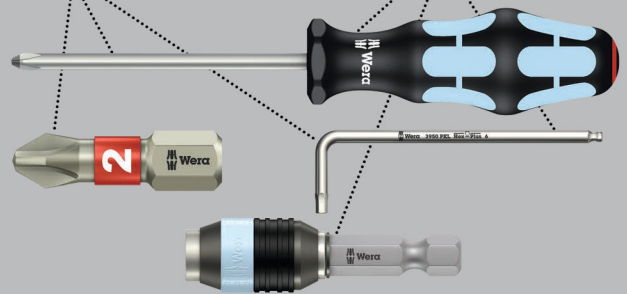

스테인리스 재질의 고품질 비트 포함한 똑바로 세울 수 있는 비트척. Wera(베라)의 스테인리스 공구는 보기 흉한 외측 녹 방지하는 스테인리스로 제작. Wera(베라) 스테인리스 비트류 29종. 스테인리스 Rapidaptor 신속 분리 홀더 1종. 가벼운 무게와 최고의 컴팩트성을 자랑하는 다중 재질 비트척.

이와 관련하여 비트척 하단 부분의 부드러운 재질로 비트의 단단한 고정 및 간편한 제거가 동시에 가능함.

Wera(베라)의 손쉬운 공구 찾기 색상코드 및 가독성 좋은 마킹으로 비트의 팁(끝부분) 형상 및 사이즈 찾기 용이.

비트 체크 30 스테인리스 1



Code	EAN		
05071109001	115126		1
		<ul style="list-style-type: none"> ● 3888/4/1 K 1x 1/4"x50 + 3851/1 TS PH 1x PH 1x25; 3x PH 2x25; 1x PH 3x25 + 3855/1 TS PZ 2x PZ 1x25; 3x PZ 2x25; 1x PZ 3x25 + 3867/1 TS TORX® 2x TX 10x25; 2x TX 15x25; 3x TX 20x25; 3x TX 25x25; 2x TX 30x25; 1x TX 40x25 ○ 3840/1 TS 1x 2,5x25; 1x 3,0x25; 1x 4,0x25; 1x 5,0x25; 1x 5,5x25¹⁾ 	

¹⁾ 토션 존 없음

비트 체크 10 스테인리스 1



Code	EAN		
05071110001	111494		10
		<ul style="list-style-type: none"> ● 3888/4/1 K 1x 1/4"x50 + 3851/1 TS PH 1x PH 2x25 + 3855/1 TS PZ 1x PZ 1x25; 2x PZ 2x25 + 3867/1 TS TORX® 1x TX 10x25; 1x TX 15x25; 1x TX 20x25; 1x TX 25x25; 1x TX 30x25 	

비트 체크 10 스테인리스 1 SB



Code	EAN		
05073630001	112163		1
		<ul style="list-style-type: none"> ● 3888/4/1 K 1x 1/4"x50 + 3851/1 TS PH 1x PH 2x25 + 3855/1 TS PZ 1x PZ 1x25; 2x PZ 2x25 + 3867/1 TS TORX® 1x TX 10x25; 1x TX 15x25; 1x TX 20x25; 1x TX 25x25; 1x TX 30x25 	

비트 체크 6 스테인리스 1 SB

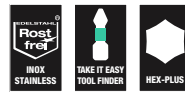

Code	EAN		
05073634001	164636		1
		<ul style="list-style-type: none"> + 3855/4 2x PZ 2x50 + 3867/4 TORX® 1x TX 20x50; 2x TX 25x50 ○ 3840/4 Hex-Plus 1x 5.5x50 	



더 긴 서비스 수명을 위한 바이토션 (BiTorsion) 시스템

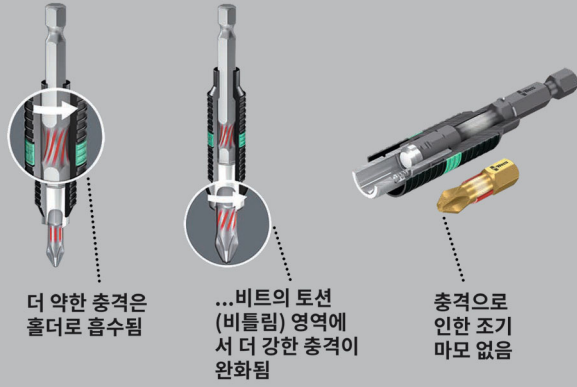

비트 세이프 61 BiTorsion 1

비트 및 홀더 장착한 견고한 폴리프로필렌 재질의 파우치 케이스, 61종. 긴 서비스 수명을 위한 바이토션 (BiTorsion) 비트류 49종, 나사 머리에 단단한 체결을 위한 다이아몬드 코팅 디자인 (BDC), 단단한 충격 흡수용(BTZ), 범용, 매우 단단함 (BTH); 비트류 11종, 단단한 충격 흡수용(Z). 범용.

전동 스크류드라이버에 탈부착 또는 전동 드릴 척(물림식) 사용 위한 889/4/1 K 범용 홀더 1종.

Wera (베라)의 손쉬운 공구 찾기 색상코드 및 가독성 좋은 마킹으로 비트의 팁(끝부분) 형상 및 사이즈 찾기 용이.

폴리프로필렌 재질의 파우치 케이스로 사용자에게 공간 절약으로 높은 이동성 선사. 매우 가벼운 무게의 세트가 이동이 더욱 편리함.

바닥에 둘 때 민감한 표면은 보호되면서 폴리프로필렌 재질의 파우치 케이스는 매우 견고함. 파우치와 공구는 낙하시에도 손상되지 않음.

비트 세이프 61 BiTorsion 1



Code	EAN		
05057441001	4013288 179937		1
		889/4/1 K 1x 1/4"x50	
		851/1 BDC PH 1x PH 1x25; 2x PH 2x25; 1x PH 3x25	
		851/1 BTZ PH 2x PH 1x25; 8x PH 2x25; 1x PH 3x25	
		855/1 BDC PZ 1x PZ 1x25; 2x PZ 2x25; 1x PZ 3x25	
		855/1 BTH PZ 2x PZ 1x25; 8x PZ 2x25; 1x PZ 3x25	
		867/1 TORX® BTZ 3x TX 10x25; 2x TX 15x25; 4x TX 20x25; 4x TX 25x25; 2x TX 30x25; 1x TX 40x25	
		800/1 BDC 1x 0,8x5,5x25; 1x 1,0x5,5x25; 1x 1,2x6,5x25	
		840/1 BTZ Hex-Plus 3x 2,5x25; 3x 3,0x25; 3x 4,0x25; 2x 5,0x25	
		벨크로 스트립 120 1x 50,0x120,0	

비트 체크 30 BiTorsion 1

단단한 범용 충격 흡수 비트. 운동 에너지가 최대 하중에서 전환되도록 토션(비틀림) 영역이 있는 바이토션(BiTorsion) 비트. 이는 제품의 서비스 수명을 획기적으로 연장. 적합한 홀더와 함께 사용하여 최상의 서비스 수명 선사.

커버를 돌릴 필요 없이 비트 부착 가능한 Rapidaptor 기술 적용. 커버를 앞으로 밀어 간편하게 비트를 제거하는 방식으로 한 손으로 신속하게 비트 교체 가능.

DIN ISO 1173-C 6.3 및 E 6.3에 따른 1/4" 육각 머리 드라이브 비트 탈부착에 용이. 전동 스크류드라이버나 전동 드릴 척(물림쇠)에 삽입하는 용도. 가벼운 무게와 최고의 컴팩트성을 자랑하는 다중 재질 비트체크. 이와 관련하여 비트체크 하단 부분의 부드러운 재질 덕분에 비트의 단단한 고정 및 간편한 제거가 동시에 가능함.

Wera(베라)의 손쉬운 공구 찾기 - 색상코드 및 가독성 좋은 마킹으로 비트의 팁(끝부분) 형상 및 사이즈 찾기 용이.

비트 체크 30 BiTorsion 1



Code	EAN			
05057430001	179821			1
		●○	889/4/1 K 1x 1/4"x50	
		+	851/1 BTZ PH 2x PH 1x25; 5x PH 2x25; 2x PH 3x25	
		+	855/1 BTZ PZ 2x PZ 1x25; 6x PZ 2x25; 2x PZ 3x25	
		✳	867/1 TORX® BTZ 1x TX 10x25; 2x TX 15x25; 2x TX 20x25; 2x TX 25x25; 2x TX 30x25; 1x TX 40x25	

비트 체크 12 BiTorsion 1



Code	EAN			
05057420001	179869			10
		●○	889/4/1 K 1x 1/4"x50	
		+	851/1 BTZ PH 1x PH 1x25; 2x PH 2x25	
		+	855/1 BTZ PZ 1x PZ 1x25; 2x PZ 2x25	
		✳	867/1 TORX® BTZ 1x TX 10x25; 1x TX 15x25; 1x TX 20x25; 1x TX 25x25; 1x TX 30x25	

비트 체크 12 BiTorsion 1 SB



Code	EAN			
05136385001	213969			1
		●○	889/4/1 K 1x 1/4"x50	
		+	851/1 BTZ PH 1x PH 1x25; 2x PH 2x25	
		+	855/1 BTZ PZ 1x PZ 1x25; 2x PZ 2x25	
		✳	867/1 TORX® BTZ 1x TX 10x25; 1x TX 15x25; 1x TX 20x25; 1x TX 25x25; 1x TX 30x25	



비트 체크 10 BiTorsion 1



Code	EAN		
05056374001	4013288 095688		10
		● 897/4 R 1x 1/4"x75	
		⊕ 851/1 BTZ PH 1x PH 1x25; 1x PH 2x25; 1x PH 3x25	
		⊕ 855/1 BTZ PZ 1x PZ 1x25; 1x PZ 2x25; 1x PZ 3x25	
		⊖ 800/1 BTZ 1x 0,8x5,5x25; 1x 1,0x5,5x25; 1x 1,2x6,5x25	

비트 체크 10 BiTorsion 3 SB



Code	EAN		
05073418001	4013288 128157		1
		● 897/4 R 1x 1/4"x75	
		⊕ 851/1 BTZ PH 1x PH 2x25	
		⊕ 855/1 BTZ PZ 1x PZ 1x25; 1x PZ 2x25; 1x PZ 3x25	
		⊕ 867/1 TORX® BTZ 1x TX 10x25; 1x TX 15x25; 1x TX 20x25; 1x TX 25x25; 1x TX 30x25	

비트 체크 10 PZ BiTorsion 2

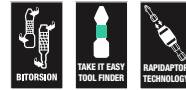

Code	EAN		
05347153001	4013288 107152		10
		● 897/4 R 1x 1/4"x75	
		⊕ 855/1 BTH PZ 1x PZ 1x25; 7x PZ 2x25; 1x PZ 3x25	

다이아몬드 코팅 비트

공구 끝에 있는 미세한 다이아몬드 입자가 나사에 단단하게 물림

비트는 나사 머리에 단단하게 물림

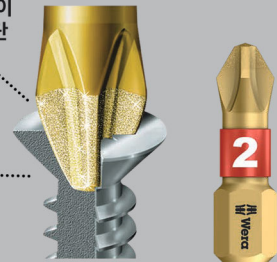

팁(끝부분)에 미세한 다이아몬드 입자가 입혀진 비트. 비트가 나사에 단단히 체결될 수 있도록 하며, 필수 접촉 압력을 낮추고, 이탈 위험을 감소시킴. 피크 부하에서 운동 에너지가 방향 전환되는 탄력적인 토션(비틀림) 영역 및 높은 압력에서 비트 팁(끝부분)이 비틀리는 것을 방지하는 더 부드러운 바이토션(BiTorsion) 영역이 포함된 바이토션(BiTorsion) 비트.

이는 제품의 서비스 수명을 획기적으로 연장. 커버를 돌릴 필요 없이 비트 부착 가능한 Rapidaptor 기술 적용. 커버를 앞으로 밀어 간편하게 비트를 제거하는 방식으로 한손으로 신속하게 비트 교체 가능. 전동 스크류드라이버나 전동 드릴 척(물림쇠)에 삽입하는 용도. 가벼운 무게와 최고의 컴팩트성을 자랑하는 다중 재질 비트척.

이와 관련하여 비트척 하단 부분의 부드러운 재질로 비트의 단단한 고정 및 간편한 제거가 동시에 가능함. Wera(베라)의 손쉬운 공구 찾기 색상코드 및 가독성 좋은 마킹으로 비트의 팁(끝부분) 형상 및 사이즈 찾기 용이.

비트 체크 30 다이아몬드 1



Code	EAN			
	4013288			
05057431001	179814			1
				889/4/1 K 1x 1/4"x50
				851/1 BDC PH 2x PH 1x25; 4x PH 2x25; 1x PH 3x25
				855/1 BDC PZ 2x PZ 1x25; 4x PZ 2x25; 1x PZ 3x25
				867/1 TORX® BDC 2x TX 10x25; 2x TX 15x25; 3x TX 20x25; 3x TX 25x25; 1x TX 30x25; 1x TX 40x25
				800/1 BDC 1x 0,8x5,5x25; 1x 1,0x5,5x25; 1x 1,2x6,5x25

비트 체크 12 다이아몬드 1



Code	EAN			
	4013288			
05057421001	180025			10
				889/4/1 K 1x 1/4"x50
				851/1 BDC PH 1x PH 1x25; 2x PH 2x25
				855/1 BDC PZ 1x PZ 1x25; 2x PZ 2x25
				867/1 TORX® BDC 1x TX 10x25; 1x TX 15x25; 1x TX 20x25; 1x TX 25x25; 1x TX 30x25

비트 체크 12 다이아몬드 1 SB



Code	EAN			
	4013288			
05136392001	213976			889/4/1 K 1x 1/4"x50
				851/1 BDC PH 1x PH 1x25; 2x PH 2x25
				855/1 BDC PZ 1x PZ 1x25; 2x PZ 2x25
				867/1 TORX® BDC 1x TX 10x25; 1x TX 15x25; 1x TX 20x25; 1x TX 25x25; 1x TX 30x25

비트 체크 7 다이아몬드 1



Code	EAN			
	4013288			
05057416001	179999			10
				889/4/1 K 1x 1/4"x50
				851/1 BDC PH 1x PH 1x25; 1x PH 2x25
				855/1 BDC PZ 1x PZ 1x25; 1x PZ 2x25
				800/1 BDC 1x 1,0x5,5x25; 1x 1,2x6,5x25



비트 체크 7 다이아몬드 1 SB

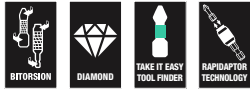

Code	EAN		
05073419001	183682		889/4/1 K 1x 1/4"x50
			851/1 BDC PH 1x PH 1x25; 1x PH 2x25
			855/1 BDC PZ 1x PZ 1x25; 1x PZ 2x25
			800/1 BDC 1x 1.0x5.5x25; 1x 1.2x6.5x25

비트 체크 7 PZ 다이아몬드 1

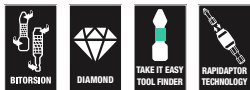

Code	EAN		
05057412001	180001		889/4/1 K 1x 1/4"x50
			855/1 BDC PZ 2x PZ 1x25; 3x PZ 2x25; 1x PZ 3x25

비트 체크 7 TX 다이아몬드 1



Code	EAN		
05057415001	180018		889/4/1 K 1x 1/4"x50
			867/1 TORX® BDC 1x TX 10x25; 1x TX 15x25; 1x TX 20x25; 1x TX 25x25; 1x TX 30x25; 1x TX 40x25

폴리프로필렌 재질의 파우치 케이스



비트 세이프 61 범용 1

견고한 비트 세이프에 담긴 Wera(베라) 종합 61종 비트 세트. 사용 가능한 공구를 전체적으로 빠르게 훑어볼 수 있게 하며 필요하지 않은 비트는 바로 세트에 넣어 분실 방지.

Rapidaptor 기술 적용된 범용 홀더 1종: 커버를 돌릴 필요 없이 비트 부착 가능. 커버를 앞으로 밀어 간편하게 비트를 제거하는 방식으로 한손으로 신속하게 비트 교체 가능.

강한 영구 자석으로 비트를 매우 안전하게 홀딩. 전통 스크류 드라이버에 삽입하거나 전기 드릴의 척(물림쇠)에 사용 가능.

비트 세이프 61 범용 1



Code	EAN			
05057122001	4013288 100689			1
		889/4/1 K 1x 1/4"x50		
		851/1 TZ 3x PH 1x25; 10x PH 2x25; 2x PH 3x25		
		855/1 TZ 3x PZ 1x25; 10x PZ 2x25; 2x PZ 3x25		
		867/1 TZ TORX® 2x TX 10x25; 3x TX 15x25; 3x TX 20x25; 3x TX 25x25; 3x TX 30x25; 2x TX 40x25		
		800/1 TZ 1x 0,6x4,5x25; 1x 1,0x5,5x25; 1x 1,2x6,5x25		
		840/1 Z 3x 2,5x25; 3x 3,0x25; 3x 4,0x25; 2x 5,0x25		
		벨크로 스트립 120 1x 50,0x120,0		

비트 세이프 43 범용 1

43종; 다양한 분야에 적용 가능한 비트 장착한 견고한 폴리프로필렌 재질의 파우치 케이스.

전동 스크류드라이버 삼입용 또는 전기 드릴 척(물림식) 사용 위한 스테인리스 커버, 고정링 및 강한 영구 자석 탑재 899/4/1 범용 홀더 1종.

비트 세이프 43 범용 1



Code	EAN			
05057450001	4013288 179951			1
		899/4/1 1x 1/4"x50		
		851/1 Z 1x PH 2x25		
		851/4 TZ 1x PH 1x50; 2x PH 2x50		
		855/1 Z 2x PZ 1x25; 5x PZ 2x25; 2x PZ 3x25		
		855/4 TZ 1x PZ 1x50; 2x PZ 2x50		
		867/1 TORX® 3x TX 10x25; 4x TX 15x25; 4x TX 20x25; 4x TX 25x25; 4x TX 30x25; 1x TX 40x25		
		867/4 Z TORX® 1x TX 10x50; 1x TX 15x50; 1x TX 20x50; 1x TX 25x50; 1x TX 30x50; 1x TX 40x50		
		벨크로 스트립 120 1x 50,0x120,0		



비트 체크 30 범용 1

최소한의 공간에 배열된 비트류 29종; 비트의 간단한 제거 및 재삽입 용이. 빠른 비트 교체가 가능한 Rapidaptor 홀더.

다양한 적용분에 체결 가능한 범용 비트; 견고한 비트체.

비트 체크 30 범용 1



Code	EAN		
05056440001	115096		1
		● 889/4/1 K 1x 1/4"x50	
		⊕ 851/1 TZ PH 2x PH 1x25; 3x PH 2x25; 1x PH 3x25	
		⊕ 855/1 TH PZ 2x PZ 1x25; 3x PZ 2x25; 1x PZ 3x25	
		⊕ 867/1 TZ TORX® 1x TX 10x25; 1x TX 15x25; 1x TX 20x25; 1x TX 25x25; 1x TX 30x25; 1x TX 40x25	
		⊕ 867/1 Z TORX® B0 1x TX 10x25; 1x TX 15x25; 1x TX 20x25; 1x TX 25x25; 1x TX 30x25	
		◐ 800/1 TZ 1x 1,0x5,5x25	
		○ 840/1 Z Hex-Plus 1x 3,0x25; 1x 4,0x25; 1x 5,0x25; 1x 6,0x25; 1x 8,0x25	

비트 체크 30 TX 범용 1

30종. 단단한 범용 Wera(베라) 충격 흡수 비트. 전동 스크류드라이버에 탈부착 또는 전동 드릴 척(물림쇠) 사용 위한 899/4/1 K 범용 홀더(고삐) 1종.

단단한 점성의 범용 별(독스) 비트와 함께 제공.

비트 체크 30 TX 범용 1



Code	EAN		
05057908001	163820		10
		● 899/4/1 1x 1/4"x50	
		⊕ 867/1 TORX® 3x TX 10x25; 5x TX 15x25; 8x TX 20x25; 7x TX 25x25; 4x TX 30x25; 2x TX 40x25	

Bit-Check 30 TX Universal 1 SB



Code	EAN		
05057900001	229618		1
		● 899/4/1 1x 1/4"x50	
		⊕ 867/1 TORX® 3x TX 10x25; 5x TX 15x25; 8x TX 20x25; 7x TX 25x25; 4x TX 30x25; 2x TX 40x25	

비트 체크 10 범용 1

- 견고한 점성 비트, 범용
- 신속 분리 척(물림식)으로 빠른 비트 교체가 가능한 범용 홀더

비트 체크 10 범용 1



Code	EAN		
05056161001	4013288 033772		10
		895/4/1 K 1x 1/4"x52	
		851/1 TZ PH 1x PH 1x25; 1x PH 2x25; 1x PH 3x25	
		855/1 TZ PZ 1x PZ 1x25; 1x PZ 2x25; 1x PZ 3x25	
		800/1 TZ 1x 0,8x5,5x25; 1x 1,0x5,5x25; 1x 1,2x6,5x25	

비트 체크 10 범용 2

- 매우 단단한 비트
- 빠른 파손을 방지하는 토션(비틀림) 기능
- 신속 분리 척(물림식) 및 강력한 자석을 부착한 범용 홀더

비트 체크 10 범용 2



Code	EAN		
05134200001	4013288 038821		10
		895/4/1 K 1x 1/4"x52	
		855/1 TH PZ 1x PZ 1x25; 2x PZ 2x25	
		867/1 TORX® 1x TX 10x25; 1x TX 15x25; 1x TX 20x25; 1x TX 25x25; 1x TX 30x25; 1x TX 40x25	

비트 체크 10 범용 3

- Wera의 견고한 점성 비트, 범용
- Rapidaptor 홀더로 빠른 비트 교체 가능

비트 체크 10 범용 3



Code	EAN		
05056375001	4013288 095695		10
		889/4/1 K 1x 1/4"x50	
		851/1 TZ PH 1x PH 1x25; 1x PH 2x25; 1x PH 3x25	
		855/1 TZ PZ 1x PZ 1x25; 1x PZ 2x25; 1x PZ 3x25	
		800/1 TZ 1x 0,8x5,5x25; 1x 1,0x5,5x25; 1x 1,2x6,5x25	

비트 체크 10 범용 3 SB



Code	EAN		
05073410001	4013288 099495		1
		889/4/1 K 1x 1/4"x50	
		800/1 TZ 1x 0,8x5,5x25; 1x 1,0x5,5x25; 1x 1,2x6,5x25	
		851/1 TZ PH 1x PH 1x25; 1x PH 2x25; 1x PH 3x25	
		855/1 TZ PZ 1x PZ 1x25; 1x PZ 2x25; 1x PZ 3x25	



비트 체크 10 범용 4

- 견고한 점성 비트, 범용
- 범용 홀더로, 스테인리스 커버, 고정링 및 강력한 영구 자석 탑재

비트 체크 10 범용 4



Code	EAN		
05056159001	4013288 033758		10
		● 899/4/1 1x 1/4"x50	
		⊕ 851/1 TZ PH 1x PH 1x25; 1x PH 2x25; 1x PH 3x25	
		⊕ 855/1 TZ PZ 1x PZ 1x25; 1x PZ 2x25; 1x PZ 3x25	
		⊖ 800/1 TZ 1x 0,8x5,5x25; 1x 1,0x5,5x25; 1x 1,2x6,5x25	

비트 체크 10 범용 5 SB

- 견고한 점성 비트, 범용
- 범용 홀더, 1/4" 육각 머리 드라이브 비트 탈부착에 적합

비트 체크 10 범용 5 SB



Code	EAN		
05073416001	4013288 128164		1
		● 899/4/1 1x 1/4"x50	
		⊕ 851/1 Z PH 1x PH 2x25	
		⊕ 855/1 Z PZ 1x PZ 1x25; 1x PZ 2x25; 1x PZ 3x25	
		⊕ 867/1 TORX® 1x TX 10x25; 1x TX 15x25; 1x TX 20x25; 1x TX 25x25; 1x TX 30x25	

비트 체크 10 TX 범용 1

- 견고한 점성 비트, 범용
- 빠른 파손을 방지하는 토션(비틀림) 기능
- 신속 분리 척(물림쇠)으로 빠른 비트 교체가 가능한 범용 홀더

비트 체크 10 TX 범용 1



Code	EAN		
05056164001	4013288 033802		10
		● 894/4/1 K 1x 1/4"x51	
		⊕ 867/1 TZ TORX® 1x TX 8x25; 1x TX 9x25; 1x TX 10x25; 1x TX 15x25; 1x TX 20x25; 1x TX 25x25; 1x TX 27x25; 1x TX 30x25; 1x TX 40x25	

비트 체크 10 TX 범용 2

- 견고한 점성 비트, 범용
- Rapidaptor 홀더로 빠른 비트 교체 가능

비트 체크 10 TX 범용 2



Code	EAN		
05057115001	4013288 127747		10
		● 888/4/1 K 1x 1/4"x50	
		⊕ 867/1 TORX® 1x TX 6x25; 1x TX 8x25; 1x TX 9x25; 1x TX 10x25; 1x TX 15x25; 1x TX 20x25; 1x TX 25x25; 1x TX 30x25; 1x TX 40x25	

비트 체크 7 범용 1

- 견고한 점성 비트, 범용
- 범용 홀더로, 스테인리스 커버 및 강력한 영구 자석 탑재

비트 체크 7 범용 1



Code	EAN		
	4013288		
05056295001	038166		20
		893/4/1 K 1x 1/4"x50	
		851/1 Z PH 1x PH 1x25; 1x PH 2x25	
		855/1 Z PZ 1x PZ 1x25; 1x PZ 2x25	
		800/1 Z 1x 1.0x5.5x25; 1x 1.2x6.5x25	

비트 체크 7 범용 1 SB



Code	EAN		
	4013288		
05073406001	036186		1
		893/4/1 K 1x 1/4"x50	
		851/1 Z PH 1x PH 1x25; 1x PH 2x25	
		855/1 Z PZ 1x PZ 1x25; 1x PZ 2x25	
		800/1 Z 1x 1.0x5.5x25; 1x 1.2x6.5x25	

비트 체크 7 범용 4



Code	EAN		
	4013288		
05135810001	179265		20
		893/4/1 K 1x 1/4"x50	
		851/1 Z PH 1x PH 2x25	
		855/1 Z PZ 1x PZ 1x25; 1x PZ 2x25	
		867/1 TORX® 1x TX 15x25; 1x TX 20x25; 1x TX 25x25	

비트 체크 7 PZ 범용 1



Code	EAN		
	4013288		
05056296001	038135		20
		893/4/1 K 1x 1/4"x50	
		855/1 Z PZ 2x PZ 1x25; 3x PZ 2x25; 1x PZ 3x25	



비트 체크 7 TX 범용 1

- 견고한 점성 비트, 범용
- 범용 홀더로, 스테인리스 커버 및 강력한 영구 자석 탑재

비트 체크 7 TX 범용 1



Code	EAN		
05056294001	4013288 041500		20
		●● 893/4/1 K 1x 1/4"x50	
		♻️ 867/1 TORX® 1x TX 10x25; 1x TX 15x25; 1x TX 20x25; 1x TX 25x25; 1x TX 30x25; 1x TX 40x25	

비트 체크 7 TX 범용 1 SB



Code	EAN		
05073404001	4013288 038111		1
		●● 893/4/1 K 1x 1/4"x50	
		♻️ 867/1 TORX® 1x TX 10x25; 1x TX 15x25; 1x TX 20x25; 1x TX 25x25; 1x TX 30x25; 1x TX 40x25	

비트 체크 7 TX B0 범용 1

- 견고한 점성 비트, 범용
- 신속 분리 척(몰림쇠)으로 빠른 비트 교체가 가능한 범용 홀더

비트 체크 7 TX B0 범용 1



Code	EAN		
05056158001	4013288 033741		20
		●● 894/4/1 K 1x 1/4"x51	
		♻️ 867/1 Z TORX® B0 1x TX 10x25; 1x TX 15x25; 1x TX 20x25; 1x TX 25x25; 1x TX 30x25; 1x TX 40x25	

특수형상 육각(Hex-Plus)은 육각 소켓 나사가 더 오래 지속될 수 있도록 합니다

나사의 변형이 감소됨

평균 이상의 서비스 수명

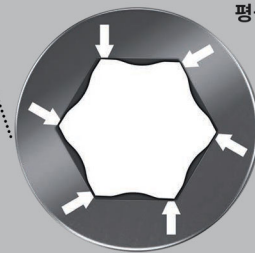

비트 체크 7 Hex-Plus 1



Code	EAN		
05056168001	4013288 033840		20
		●● 895/4/1 K 1x 1/4"x52	
		○ 840/1 Z Hex-Plus 1x 2,0x25; 1x 2,5x25; 1x 3,0x25; 1x 4,0x25; 1x 5,0x25; 1x 6,0x25	

비트 체크 6 범용 1

- 견고한 점성 비트, 범용
- 토션(비틀림) 기능으로 토크 하중을 흡수
- 드라이브 팁(끝부분) 형상의 빠른 파손을 방지

비트 체크 6 범용 1



Code	EAN		
05056474001	4013288 156143		20
		+	851/4 TZ PH 1x PH 1x50; 1x PH 2x50
		+	855/4 TZ PZ 1x PZ 1x50; 1x PZ 2x50
		●	800/4 Z 1x 1,0x5,5x50; 1x 1,2x6,5x50

비트 체크 6 범용 1 SB



Code	EAN		
05073635001	4013288 155276		1
		+	851/4 TZ PH 1x PH 1x50; 1x PH 2x50
		+	855/4 TZ PZ 1x PZ 1x50; 1x PZ 2x50
		●	800/4 Z 1x 1,0x5,5x50; 1x 1,2x6,5x50

비트 체크 6 범용 2



Code	EAN		
05056473001	4013288 156136		20
		+	851/4 TZ PH 1x PH 2x50
		+	855/4 TZ PZ 1x PZ 1x50; 1x PZ 2x50
		●	867/4 Z TORX® 1x TX 15x50; 1x TX 20x50; 1x TX 25x50

비트 체크 6 범용 2 SB



Code	EAN		
05073638001	4013288 155245		1
		+	851/4 TZ PH 1x PH 2x50
		+	855/4 TZ PZ 1x PZ 1x50; 1x PZ 2x50
		●	867/4 Z TORX® 1x TX 15x50; 1x TX 20x50; 1x TX 25x50



비트 체크 6 TX 범용 1

- 견고한 점성 비트, 범용

비트 체크 6 TX 범용 1



Code	EAN		
	4013288		
05056472001	156112		20
		867/4 Z TORX® 1x TX 10x50; 1x TX 15x50; 1x TX 20x50; 1x TX 25x50; 1x TX 30x50; 1x TX 40x50	

비트 체크 6 TX 범용 1 SB



Code	EAN		
	4013288		
05073637001	155252	867/4 Z TORX® 1x TX 10x50; 1x TX 15x50; 1x TX 20x50; 1x TX 25x50; 1x TX 30x50; 1x TX 40x50	1

비트 체크 6 PZ 범용 1

실용적인 비트셋의 최소한의 공간에 정돈된 길이 50 mm Wera(베라) 포지드립 비트류 6종. 일반적인 사용에 적합한 단단한 점성 비트. 조기 마모를 방지하기 위한 토션(비틀림) 디자인. * 포지드립= European Industrial Service Ltd의 등록된 상표.

비트 체크 6 PZ 범용 1



Code	EAN		
	4013288		
05056471001	156105		20
		855/4 TZ PZ 2x PZ 1x50; 3x PZ 2x50; 1x PZ 3x50	

비트 체크 6 V 범용 1

실용적인 비트셋의 최소한의 공간에 정돈된 길이 50 mm Wera(베라) 비트류 6종.

홀딩 가능 사각 소켓 나사용 고품질 비트. 드라이브 팁(끝부분)과 나사 팁(끝부분) 형상 사이 접촉 압력으로 발생한 썩기 힘으로 공구에 나사를 단단히 홀딩.

1/4" 육각, DIN ISO 1173-F 6.3 에 따른 홀더에 적합.

비트 체크 6 V 범용 1



Code	EAN		
	4013288		
05056478001	190802		10
		868/4 V 1x # 1x50; 3x # 2x50; 2x # 3x50	

비트 체크 30 우드 TX HF 1

비트 및 홀더 세트, 특히 목공 작업에 적합. Acument(아큐먼트 사) 지적재산권 사양에 의한 특수한 기하학적 구조의 867/4 TORX®(별) HF 비트는 공구에서 TORX® 나사를 단단히 잡아준다! 작업하지 않는 다른 손으로 나사를 잡아줄 수 없는 접근하기 어려운 작업 구역에서 이 비트 사용은 특별한 도움이 된다.

이 비트는 Würth ASSY 나사 및 Altenloh SPAX T-STAR 플러스 나사에도 적합. Tool Finder(쉽게 확인할 수 있는 사이즈 표기); 사이즈별 색상 코드.

신속하게 비트를 교체할 수 있는 Rapidaptor(라피답터) 홀더. 비트 체크로 사용 가능한 공구를 빠르게 확인할 수 있다.

사용하지 않은 비트는 간단히 홀더에 다시 넣어 분실되지 않게 한다. 휴대가 간편함(예: 셔츠 주머니).

비트 체크를 작업 현장에 구비하면 빠르게 이용할 수 있다.

- 오목한 별(독스) 나사를 위한 홀딩 기능
- Würth ASSY 나사 및 Altenloh SPAX T-STAR 플러스 나사에도 적합

비트 체크 30 우드 TX HF 1



Code	EAN		
05057436001	4013288 226204		10
		●● 887/4 RR 1x 1/4"x57	
		⊕ 851/1 TZ 2x PH 2x25; 1x PH 3x25	
		⊕ 855/1 TH 3x PZ 1x25; 6x PZ 2x25; 2x PZ 3x25	
		⊕ 867/1 TORX® HF 2x TX 10x25; 2x TX 15x25; 4x TX 20x25; 4x TX 25x25; 2x TX 30x25; 1x TX 40x25 ¹⁾	

¹⁾ Pound-thru 육각, 식별 표기 없음.

비트-체크 30 우드 TX HF 1 SB



Code	EAN		
05057437001	4013288 227522		1
1x 비트-체크 30 우드 TX HF 1			
		●● 887/4 RR 1x 1/4"x57	
		⊕ 851/1 TZ 2x PH 2x25; 1x PH 3x25	
		⊕ 855/1 TH 3x PZ 1x25; 6x PZ 2x25; 2x PZ 3x25	
		⊕ 867/1 TORX® HF 2x TX 10x25; 2x TX 15x25; 4x TX 20x25; 4x TX 25x25; 2x TX 30x25; 1x TX 40x25 ¹⁾	

¹⁾ Pound-thru 육각, 식별 표기 없음.

비트 체크 30 우드 1

- 고리 자석으로 길고 무거운 나사를 간편히 고정

비트 체크 30 우드 1



Code	EAN		
05057433001	4013288 179807		1
		●● 887/4 RR 1x 1/4"x57	
		⊕ 851/1 TZ PH 2x PH 2x25; 1x PH 3x25	
		⊕ 855/1 TH PZ 3x PZ 1x25; 6x PZ 2x25; 2x PZ 3x25	
		⊕ 867/1 TZ TORX® 2x TX 10x25; 2x TX 15x25; 4x TX 20x25; 4x TX 25x25; 2x TX 30x25; 1x TX 40x25	

비트 체크 30 우드 2

- 범용 홀더, 스테인리스 커버 포함

비트 체크 30 우드 2



Code	EAN		
05057432001	4013288 179845		10
		● 899/4/1 1x 1/4"x50	
		⊕ 851/1 Z PH 1x PH 2x25	
		⊕ 855/1 Z PZ 2x PZ 1x25; 5x PZ 2x25; 2x PZ 3x25	
		⊕ 867/1 TORX® 3x TX 10x25; 4x TX 15x25; 4x TX 20x25; 4x TX 25x25; 3x TX 30x25; 1x TX 40x25	

Bit-Check 30 Wood 2 SB



Code	EAN		
05057438001	4013288 229625		1
		● 899/4/1 1x 1/4"x50	
		⊕ 851/1 Z 1x PH 2x25	
		⊕ 855/1 Z 2x PZ 1x25; 5x PZ 2x25; 2x PZ 3x25	
		⊕ 867/1 TORX® 3x TX 10x25; 4x TX 15x25; 4x TX 20x25; 4x TX 25x25; 3x TX 30x25; 1x TX 40x25	

비트 체크 12 우드 TX HF 1

비트 및 홀더 세트, 특히 목공 작업에 적합. 특수 기하학적 구조와 Acument(아큐먼트사) 지적재산권 사양에 따른 867/1 TORX® HF 비트는 TORX®(별) 나사를 공구에 단단하게 잡아주게 한다! 작업하지 않는 다른 손으로 나사를 잡아 줄 수 없고 체결하는 곳에 닿기가 힘들 때, 이 비트는 특별히 도움이 된다.

이 비트는 Würth ASSY 나사 및 Altenloh SPAX T-STAR 플러스 나사에도 적합하다.

Tool Finder(쉽게 확인할 수 있는 사이즈 표기): 사이즈별 색상 코드. 길고 무거운 나사를 잡아 줄 수 있는 링 자석 Rapidaptor(라피답터) 타입 홀더. 비트 체크는 이용할 비트를 빠르게 확인할 수 있다.

사용하지 않은 비트들은 간단히 홀더에 다시 끼워 넣어 분실되지 않게 한다. 간편한 휴대(예: 셔츠 주머니).

비트 체크를 작업 현장에 구비하면 빠르게 이용할 수 있다.

- Acument(아큐먼트사) 지적재산권 사양에 따른 TORX®(별) 나사용 홀딩 기능이 있는 867/1 TORX® HF 비트
- Würth ASSY 나사 및 Altenloh SPAX T-STAR 플러스 나사에도 적합

비트 체크 12 우드 TX HF 1



Code	EAN		
05057435001	4013288 226198		10
		● 887/4 RR 1x 1/4"x57	
		⊕ 855/1 Z 1x PZ 1x25; 1x PZ 2x25	
		⊕ 867/1 TORX® HF 1x TX 10x25; 1x TX 15x25; 1x TX 20x25; 2x TX 25x25; 1x TX 30x25; 1x TX 40x25 ¹⁾	
		⊕ 867/1 TORX® 1x TX 20x25; 1x TX 25x25	

¹⁾ Pound-thru 육각, 식별 표기 없음.

비트-체크 12 우드 TX HF 1 SB



Code	EAN		
05073641001	4013288 227515		1
1x 비트-체크 12 우드 TX HF 1			
		●○ 887/4 RR 1x 1/4"x57	
		⊕ 855/1 Z 1x PZ 1x25; 1x PZ 2x25	
		⊕ 867/1 TORX® HF 1x TX 10x25; 1x TX 15x25; 1x TX 20x25; 2x TX 25x25; 1x TX 30x25; 1x TX 40x25 ¹⁾	
		⊕ 867/1 TORX® 1x TX 20x25; 1x TX 25x25	

¹⁾ Pound-thru 육각, 식별 표기 없음.

비트 체크 12 우드 1

- 고리 자석을 장착한 Rapidaptor 홀더, 길고 무거운 나사를 안정적으로 고정

비트 체크 12 우드 1



Code	EAN		
05057423001	4013288 179876		10
		●○ 887/4 RR 1x 1/4"x57	
		⊕ 855/1 TH PZ 1x PZ 1x25; 2x PZ 2x25; 1x PZ 3x25	
		⊕ 851/1 TH PH 1x PH 2x25	
		⊕ 867/1 TORX® 1x TX 10x25; 1x TX 15x25; 1x TX 20x25; 1x TX 25x25; 1x TX 30x25; 1x TX 40x25	

비트 체크 12 우드 1 SB



Code	EAN		
05136390001	4013288 214010		1
		●○ 887/4 RR 1x 1/4"x57	
		⊕ 851/1 TH PH 1x PH 2x25	
		⊕ 855/1 TH PZ 1x PZ 1x25; 2x PZ 2x25; 1x PZ 3x25	
		⊕ 867/1 TORX® 1x TX 10x25; 1x TX 15x25; 1x TX 20x25; 1x TX 25x25; 1x TX 30x25; 1x TX 40x25	

비트 체크 12 우드 2

- 범용 홀더, 스테인리스 커버 포함

비트 체크 12 우드 2



Code	EAN		
05057422001	4013288 179890		10
		●○ 899/4/1 1x 1/4"x50	
		⊕ 851/1 Z PH 1x PH 2x25	
		⊕ 855/1 Z PZ 1x PZ 1x25; 2x PZ 2x25; 1x PZ 3x25	
		⊕ 867/1 TORX® 1x TX 10x25; 1x TX 15x25; 1x TX 20x25; 1x TX 25x25; 1x TX 30x25; 1x TX 40x25	



비트 체크 12 우드 2 SB



Code	EAN			
05136391001	214027		899/4/1 1x 1/4"x50	1
			851/1 Z PH 1x PH 2x25	
			855/1 Z PZ 1x PZ 1x25; 2x PZ 2x25; 1x PZ 3x25	
			867/1 TORX® 1x TX 10x25; 1x TX 15x25; 1x TX 20x25; 1x TX 25x25; 1x TX 30x25; 1x TX 40x25	

비트 체크 6 우드 TX HF 1

비트 세트, 특히 목공 작업에 적합. Acument(아큐먼트사) 지적 재산권 사양에 의한 특수한 기하학적 구조의 867/4 TORX®(별) HF 비트는 공구에서 TORX® 나사를 단단히 잡아준다! 작업하지 않는 다른 손으로 나사를 잡아줄 수 없는 접근하기 어려운 작업 구역에서 이 비트 사용은 특별한 도움이 된다.

이 비트는 Würth ASSY 나사 및 Altenloh SPAX T-STAR 플러스 나사에도 적합.

Tool Finder(쉽게 확인할 수 있는 사이즈 표기): 사이즈별 색상 코드. 비트 체크로 사용 가능한 공구를 빠르게 확인할 수 있다.

사용하지 않은 비트는 간단히 홀더에 다시 넣어 분실되지 않게 한다. 휴대가 간편함(예: 셔츠 주머니).

비트 체크를 작업 현장에 구비하면 빠르게 이용할 수 있다.

- 목재/목공 작업용
- TORX®(별)소켓 나사용
- 별(독스) 나사를 위한 홀딩 기능
- Würth ASSY 나사 및 Altenloh SPAX T-STAR 플러스 나사에도 적합
- 50mm 길이의 비트

비트 체크 6 우드 TX HF 1



Code	EAN			
05056470001	226181			20
			867/4 TORX® HF 2x TX 20x50; 2x TX 25x50; 1x TX 30x50; 1x TX 40x50 ¹⁾	

¹⁾ Pound-thru 육각, 식별 표기 없음.

비트-체크 6 우드 TX HF 1 SB



Code	EAN			
05073639001	227508			1
			1x 비트-체크 6 우드 TX HF 1	
			867/4 TORX® HF 2x TX 20x50; 2x TX 25x50; 1x TX 30x50; 1x TX 40x50 ¹⁾	

¹⁾ Pound-thru 육각, 식별 표기 없음.

비트 체크 30 메탈 1

- 견고한 점성 비트, 범용
- 범용 홀더, 스테인리스 커버 포함

비트 체크 30 메탈 1



Code	EAN		
	4013288		
05057434001	179838		10
		899/4/1 1x 1/4"x50	
		851/1 Z PH 3x PH 1x25; 3x PH 2x25; 2x PH 3x25	
		855/1 Z PZ 3x PZ 1x25; 3x PZ 2x25; 3x PZ 3x25	
		867/1 TORX® 1x TX 10x25; 1x TX 15x25; 1x TX 20x25; 1x TX 25x25; 1x TX 30x25; 1x TX 40x25	
		800/1 Z 1x 0,6x4,5x25; 1x 1,0x5,5x25; 1x 1,2x6,5x25	
		840/1 Z Hex-Plus 1x 4,0x25; 1x 5,0x25; 1x 6,0x25	

비트 체크 30 메탈 1 SB



Code	EAN		
	4013288		
05057440001	229632	899/4/1 1x 1/4"x50	1
		851/1 Z 3x PH 1x25; 3x PH 2x25; 2x PH 3x25	
		855/1 Z 3x PZ 1x25; 3x PZ 2x25; 3x PZ 3x25	
		867/1 TORX® 1x TX 10x25; 1x TX 15x25; 1x TX 20x25; 1x TX 25x25; 1x TX 30x25; 1x TX 40x25	
		800/1 Z 1x 0.6x4.5x25; 1x 1.0x5.5x25; 1x 1.2x6.5x25	
		840/1 Z 1x 4.0x25; 1x 5.0x25; 1x 6.0x25	



비트 체크 12 메탈 1



Code	EAN		
	4013288		
05057424001	179883		10
		<ul style="list-style-type: none"> 899/4/1 1x 1/4"x50 851/1 Z PH 1x PH 1x25; 1x PH 2x25 855/1 Z PZ 1x PZ 1x25; 1x PZ 2x25 867/1 TORX® 1x TX 15x25; 1x TX 20x25; 1x TX 25x25; 1x TX 30x25 840/1 Z Hex-Plus 1x 3,0x25; 1x 4,0x25; 1x 5,0x25 	

비트 체크12 메탈 1 SB



Code	EAN		
	4013288		
05136393001	214003		1
		<ul style="list-style-type: none"> 899/4/1 1x 1/4"x50 851/1 Z PH 1x PH 1x25; 1x PH 2x25 855/1 Z PZ 1x PZ 1x25; 1x PZ 2x25 867/1 TORX® 1x TX 15x25; 1x TX 20x25; 1x TX 25x25; 1x TX 30x25 840/1 Z Hex-Plus 1x 3,0x25; 1x 4,0x25; 1x 5,0x25 	

843 스텝 드릴 비트, 4-20 mm

Wera의 고품질 스텝 드릴 비트. 최대 두께가 4.5mm인 재질에 대한 9단계 드릴 작업 가능(2mm씩 증가). 1 mm 두께 판금 천공작업 시 일시정지 기능 탑재.

1/4" 육각, DIN ISO 1173-D 6.3 홀더에 적합.

843 스텝 드릴 비트, 4-20 mm



Code	EAN						
05104672001	117632	75,0					1

844 싱글 탭 비트

Wera의 고품질 탭 절삭 비트. 밀리 타입 나사산대 절삭용. 육각 샤프트는 뛰어난 토크 전달력을 자랑함. 미세 조정된 재료 탄성은 뛰어난 내구성을 보장.

타공 부스러기를 완벽히 제거, 기울어질 위험도 낮음 1/4" 육각, DIN ISO 1173-D 6.3 홀더에 적합.

844 싱글 탭 비트



Code	EAN						
05104666001	117571	3,0	10,00	33,0	M 3		1
05104667001	117588	4,0	11,00	35,0	M 4		1
05104668001	117595	5,0	12,50	36,0	M 5		1
05104669001	117601	6,0	18,00	40,0	M 6		1
05104670001	117618	8,0	20,00	40,0	M 8		1
05104671001	117625	10,0	20,00	40,0	M 10		1

844/7 Tap 비트 세트

- Rapidaptor 범용 홀더, 비자성 및 1/4" 태핑 드릴 비트 드라이브

844/7 Tap 비트 세트



Code	EAN			
05104754001	4013288 233042			1
		●●	888/4/1 K 1x 1/4"x50	
		●	844 1x 3,0x33,0; 1x 4,0x35,0; 1x 5,0x36,0; 1x 6,0x40,0; 1x 8,0x40,0; 1x 10,0x40,0	

845 1 날 카운터싱크 비트

Wera의 고품질 1날 카운터싱크 비트. 카운터싱킹(내경확장) 및 디버링 작업용. 육각 샤프트를 통해 우수한 힘 전달력을 자랑하며 진동없이 깔끔하게 표면을 처리함. 타공 부스러기를 완벽히 제거하며 긴 서비스 수명을 보장함.

1/4" 육각, DIN ISO 1173-D 6.3 홀더에 적합.

845 1 날 카운터싱크 비트



Code	EAN	●	↓	↓	●		
	4013288	mm	mm	mm			
05104660001	117519	6,30	21,00	32,0	M 3		1
05104661001	117526	8,30	21,00	32,0	M 4		1
05104662001	117533	10,40	21,00	34,0	M 5		1
05104663001	117540	12,40	21,00	36,0	M 6		1
05104664001	117557	16,50	22,00	40,0	M 8		1
05104665001	117564	20,50	22,00	43,0	M 10		1

845/8 1

1/4" 육각 드라이브 비트용 비트 홀더, Rapidaptor 신속 분리 척 포함.

888/4/1 K

1/4" 육각 드라이브 비트용 Rapidaptor 범용 홀더. 비자성 소재.

845/8 1 날 카운터싱크 비트 세트



Code	EAN			
05104655001	4013288 119285			1
		●	816 R 1x 1/4"x119	
		●●	888/4/1 K 1x 1/4"x50	
		●	845 1x 6,30x32,0; 1x 8,30x32,0; 1x 10,40x34,0; 1x 12,40x36,0; 1x 16,50x40,0; 1x 20,50x43,0	

846 3 날 카운터싱크 비트

디버링, 챔퍼링, 카운터싱킹(내경확장) 작업용 고품질 3날 카운터싱크 비트. 미세 조정된 재료 탄성은 뛰어난 내구성을 보장.

타공 부스러기를 완벽히 제거하며 기울어질 위험도가 낮음. 절삭부는 DIN 335-C에 따라 각 커터간 90도 간격의 3개의 커터로 구성.

1/4" 육각, 탈부착이 용이한 DIN ISO 1173-D 6.3 홀더에 적합.

846 3 날 카운터싱크 비트



Code	EAN	●	↓	↓	↓		
	4013288	mm	mm	mm			
05104630001	101440	6,30	20,00	31,0	M 3		1
05104631001	101457	8,30	20,00	31,0	M 4		1
05104632001	101464	10,40	20,00	34,0	M 5		1
05104633001	101471	12,40	20,00	35,0	M 6		1
05104634001	101488	16,50	20,00	40,0	M 8		1
05104635001	101495	20,50	20,00	41,0	M 10		1

816 R

1/4" 육각 드라이브 비트용 비트 홀더, Rapidaptor 신속 분리 척 포함.

888/4/1 K

1/4" 육각 드라이브 비트용 Rapidaptor 범용 홀더. 비자성 소재.

846/8 3날 카운터싱크 비트 세트



Code	EAN		
05104650001	111678		1
		● 816 R 1x 1/4"x119	
		●● 888/4/1 K 1x 1/4"x50	
		● 846 HSS 1x 6,30x31,0; 1x 8,30x31,0; 1x 10,40x34,0; 1x 12,40x35,0; 1x 16,50x40,0; 1x 20,50x41,0	

847 HSS Combined 탭 비트

드릴, 태핑, 디버링 작업용 고품질 콤비네이션 태핑 드릴 비트. 고속도강(HSS) 소재. 미세 조정된 재료 탄성은 뛰어난 내구성을 보장.

우수한 센터(중심잡기) 작업성, 타공 부스러기를 완벽히 제거하며 기울어질 위험도가 낮음. 육각 샤프트는 뛰어난 토크 전달력을 자랑함.

1/4" 육각, 탈부착이 용이한 DIN ISO 1173-D 6.3 홀더에 적합.

847 HSS Combined 탭 비트



Code	EAN	●	●	●	●	●	●
05104640001	101501	2,5	12,00	36,0	M 3		1
05104641001	101518	3,3	12,00	39,0	M 4		1
05104642001	101525	4,2	12,00	41,0	M 5		1
05104643001	101532	5,0	12,00	44,0	M 6		1
05104644001	101549	6,8	12,00	51,0	M 8		1
05104645001	101556	8,5	12,00	59,0	M 10		1

847/7 세트 콤비네이션 드릴 비트 세트

- 비자성 소재

847/7 세트 콤비네이션 드릴 비트 세트



Code	EAN		
05104751001	233035		1
		●● 888/4/1 K 1x 1/4"x50	
		● 847 HSS 1x 2,5x36,0; 1x 3,3x39,0; 1x 4,2x41,0; 1x 5,0x44,0; 1x 6,8x51,0; 1x 8,5x59,0	

848 HSS 금속 트위스트 드릴 비트

고품질 금속 트위스트 드릴 비트로 정밀 금속 드릴 작업에 적합. 고속도강(HSS) 소재. 미세 조정된 재료 탄성은 긴 서비스 수명을 보장.

뛰어난 동심도. 견고한 점성 비트는 긴 서비스 수명을 보장. 육각 샤프트는 뛰어난 토크 전달력을 자랑함.

1/4" 육각, DIN ISO 1173-D 6.3 홀더에 적합.

848 HSS 금속 트위스트 드릴 비트



	EAN					
Code	4013288	mm	mm	mm		
05104610001	101310	3,0	16,00	38,0		1
05104611001	101327	3,1	18,00	40,0		1
05104612001	101334	3,3	18,00	40,0		1
05104613001	101341	4,0	20,00	44,0		1
05104614001	101358	4,1	20,00	44,0		1
05104615001	101365	4,2	20,00	45,0		1
05104616001	101372	5,0	26,00	50,0		1
05104617001	101389	5,1	26,00	50,0		1
05104618001	101396	6,0	26,00	50,0		1
05104619001	101402	6,8	30,00	50,0		1
05104620001	101419	8,0	32,00	51,0		1
05104621001	101426	8,5	33,00	53,0		1
05104622001	101433	10,0	38,00	54,0		1

849 HSS 트위스트 목공 드릴 비트

고품질 목공 드릴 비트로 파편이 튀지 않는 정밀 드릴 작업에 적합. 연재, 견재, 합판 패널 재질.

고속도강(HSS) 소재. 육각 샤프트는 뛰어난 토크 전달력을 자랑함. 미세 조정된 재료 탄성은 긴 서비스 수명을 보장. 뛰어난 동심도.

1/4" 육각, DIN ISO 1173-D 6.3 홀더에 적합.

849 HSS 트위스트 목공 드릴 비트



	EAN					
Code	4013288	mm	mm	mm		
05104600001	101259	3,0	32,00	70,0		1
05104601001	101266	4,0	32,00	74,0		1
05104602001	101273	5,0	43,00	85,0		1
05104603001	101280	6,0	45,00	95,0		1
05104604001	101297	8,0	60,00	110,0		1
05104605001	101303	10,0	70,00	120,0		1

848/851/867/19 금속 트위스트 드릴 비트 및 비트 세트

19종 금속 트위스트 드릴 비트 및 비트 세트. 금속에 정밀한 드릴 작업용 고품질 금속 트위스트 드릴 비트.

High Speed Steel (고속 강) 재질. 정밀하게 조율된 재료의 신속성이 매우 좋은 내구성 선사. 센터링 속성이 매우 좋음.

육각 모양의 샤프트로 확실한 동력 전달 보장.

단단한 점성의 범용 비트. 드라이브: 1/4" 육각, DIN ISO 1173-D 6.3에 따른 홀더에 적합. 안전한 보관 위한 견고한 벨트 파우치 포함.

848/851/867/19 금속 트위스트 드릴 비트 및 비트 세트



Code	EAN		
05104652001	111654		1
		888/4/1 K 1x 1/4"x50	
		851/1 TZ PH 2x PH 1x25; 3x PH 2x25; 1x PH 3x25	
		848 HSS 1x 3,0x38,0; 1x 4,0x44,0; 1x 4,2x45,0; 1x 5,0x50,0; 1x 6,0x50,0; 1x 8,0x51,0	
		867/1 TORX® 1x TX 10x25; 1x TX 15x25; 1x TX 20x25; 1x TX 25x25; 1x TX 30x25; 1x TX 40x25	



849/855/867/18 목공 트위스트 드릴 비트 및 비트 세트

18종 목재용 트위스트 드릴 비트 및 비트 세트.

연질 및 경질의 목재 및 합판 패널재에 정밀하면서도 찌개짐 걱정 없는 드릴 작업용 고품질 금속 트위스트 드릴 비트.

High Speed Steel(고속 강) 재질. 정밀하게 조율된 재료의 신축성이 매우 좋은 내구성 선사. 센터링 속성이 매우 좋음. 육각 모양의 샤프트로 확실한 동력 전달 보장.

Rapidaptor 범용 홀더로 특별한 공구 없이도 빠른 비트 교환 가능. 드라이브: 1/4" 육각, DIN ISO 1173-D 6.3에 따른 테이크업 (take-up) 탑재 홀더에 적합.

849/855/867/18 목공 트위스트 드릴 비트 및 비트 세트



Code	EAN			
05104653001	111661			1
		●○	889/4/1 K 1x 1/4"x50	
		●	849 HSS 1x 3,0x70,0; 1x 4,0x74,0; 1x 5,0x85,0; 1x 6,0x95,0; 1x 8,0x110,0	
		+	855/1 TH PZ 2x PZ 1x25; 3x PZ 2x25; 1x PZ 3x25	
		⊗	867/1 TORX® 1x TX 10x25; 1x TX 15x25; 1x TX 20x25; 1x TX 25x25; 1x TX 30x25; 1x TX 40x25	

테라스 공사 세트 T 1

테라스, 거실 및 마루 바닥 공사에 필요한 가장 중요한 공구 17종으로 구성된 소형 Wera(베라) 공구 세트.

외측 녹 방지 위한 스테인리스 비트.

나사 깊이 조정 제어장치로 나사를 일정한 깊이에 위치시킬 수 있게 하는 엑스트라 스마트 비트 홀더, 고정된 펠트 링으로 표면이 손상되는 것을 방지.

- 테라스 공사용 고품질 17종 공구 세트, 나사를 질 때 나사 머리 부 상단선이 외부 평면 바닥과 동일선상에 위치하게 조정
- 깊이 조정 제한 기능을 탑재하고 표면 보호력이 뛰어난 펠트 링을 포함한 비트 홀더
- 외부 녹 형성을 방지하는 스테인리스 비트 15종(별(투스), PH, PZ) + 3888/4/1 K Rapidaptor 스테인리스 비트 홀더
- 사이즈에 따른 색상 코딩으로 손쉬운 공구 찾기 가능
- Wera 2go와 호환되는 컴팩트한 접이식 가방으로 펠트 링 4개를 함께 제공

테라스 공사 세트 T 1



Code	EAN			
05134021001	219510			1
		●○	881/4/1 1x 1/4"x90 ¹⁾	
		●○	3888/4/1 K 1x 1/4"x50	
		+	3851/1 TS PH 1x PH 1x25; 1x PH 2x25; 1x PH 3x25	
		+	3855/1 TS PZ 1x PZ 1x25; 2x PZ 2x25; 1x PZ 3x25	
		⊗	3867/1 TS TORX® 1x TX 10x25; 1x TX 15x25; 1x TX 20x25; 1x TX 25x25; 1x TX 30x25; 1x TX 40x25	
		⊗	3867/1 TS P TORX® 2x TX 25x25	
			9201 4x 27,0	

¹⁾ 펠트 링 5개가 포함된 예비부품 키트는 코드번호 05130003001로 주문 가능합니다.

비트 체크 10 석고판 1

석고판 공사용 비트ček, 알루미늄 재질의 고품질 스페이서; 나사 구동 깊이를 무한 조정할 수 있으며 나사를 매립형으로 설치 가능; 조정 아웃풋 샤프트 장착 석고판용 비트류 9종, 길이 25 mm.

비트 체크 10 석고판 1



Code	EAN			
05136011001	4013288 178657			1
		● ○	896/4/1 1x 1/4"x50	
		+	851/1 RZ PH 9x PH 2x25	

비트 체크 6 SHK 1 SB

Wera 비트(길이 50 mm) 6개가 매우 작은 공간에 깔끔하게 배열된 실용적인 Bit-Check. 특히 배관, 난방 및 공조에 적합함. Bit-Checks를 통해 사용 가능한 공구에 대한 개요를 빠르게 확인할 수 있다.

사용하지 않은 비트는 간단히 홀더에 다시 넣어 유실되지 않게 한다. 휴대가 간편하다(예: 셔츠 주머니에 넣을 수 있음). 경성 비트는 범용으로 사용하기에 적합하다.

- 포함된 비트는 특히 HVAC 애플리케이션용으로 적합함
- 견고한 점성 비트, 범용
- 견고한 비트 디자인으로 팁의 조기 파손을 방지한다
- 특수형상 육각(Hex-Plus)은 소켓 머리 나사의 수명을 늘려줌
- 50mm 길이의 비트
- 수직으로 세울 수 있는 다중 재질의 비트ček
- 비트ček의 플라스틱 재질은 견고하고 내구성이 뛰어남

비트 체크 6 SHK 1 SB



Code	EAN			
05073631001	4013288 227997			1
		+	851/4 TZ 1x PH 1x50	
		● ○	867/4 Z TORX® 1x TX 15x50; 1x TX 20x50; 1x TX 25x50	
		○	840/4 Z 1x 5.0x50; 1x 6.0x50 ¹⁾	

¹⁾ 육각형 칼날





토크 도구

시리즈 7400 Kraftform 토크 조정 가능한 스크류드라이버 (0.1-3.0 Nm), Rapidaptor 신속 분리 척 포함

Wera 토크 스크류드라이버. 매우 정밀하게 변경할 수 있는 토크 설정 옵션 탑재. 특수 공구 없이 간편하게 조정 가능. 쉽게 읽을 수 있는 눈금값, 클릭 신호를 소리로 알림.

Rapidaptor 신속 분리 척(물림쇠)으로 빠른 비트 교체 가능. 물린 나사 풀기 작업을 위한 무한 토크 적용. 다중 재질의 Kraftform 손잡이는 단단한 부분과 부드러운 부분으로 이루어져 있어 작업 속도를 높여주며 그림감이 뛰어나.

1/4" DIN ISO 1173-C 6,3 & E 6,3 (ISO 1173) 육각 헤드 드라이브 비트와 사용하기에 적합.

시리즈 7400 Kraftform 토크 조정 가능한 스크류드라이버 (0.1-3.0 Nm), Rapidaptor 신속 분리 척 포함



Code	EAN	Art.No.	Head	Torque Range (Nm)	Increment (Nm)	Length (mm)	Width (mm)	Box Qty
05074770001 ¹⁾	179012	7430	1/4"	0,10-0,34	0,015	89	142	1
05074772001 ¹⁾	179128	7431	1/4"	0,30-1,00	0,05	89	142	1
05074774001 ¹⁾	179135	7432	1/4"	0,90-1,50	0,05	89	142	1
05074700001	100641	7440	1/4"	0,3-1,2	0,05	105	155	1
05074701001	100658	7441	1/4"	1,2-3,0	0,10	105	155	1

¹⁾ 부착 가능한 돋보기를 장착하여 가시성을 획기적으로 개선

시리즈 7400 Kraftform 토크 조정 가능한 스크류드라이버 (2.5-29.0 in. lbs.), Rapidaptor 신속 분리 척 포함



Code	EAN	Art.No.	Head	Torque Range (in. lbs.)	Increment (in. lbs.)	Length (mm)	Width (mm)	Box Qty
05074710001	102881	7445	1/4"	2,5-11,5	0,5	105	155	1
05074711001	102898	7446	1/4"	11,0-29,0	1,0	105	155	1

시리즈 7400 Kraftform 피스틀 손잡이, 토크 조정 가능한 스크류드라이버 (3.0-8.8 Nm), Rapidaptor 신속 분리 척 포함

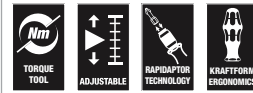

Code	EAN	Art.No.	Head	Torque Range (Nm)	Increment (Nm)	Length (mm)	Width (mm)	Box Qty
05074702001	101730	7442	1/4"	3,0-6,0	0,25	150	100	1
05074705001	119308	7443	1/4"	4,0-8,8	0,40	150	100	1

시리즈 7400 Kraftform 피스틀 손잡이, 토크 조정 가능한 스크류드라이버 (25.0-55.0 in. lbs.), Rapidaptor 신속 분리 척 포함

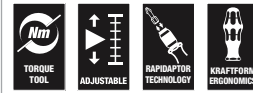

Code	EAN	Art.No.	Head	Torque Range (in. lbs.)	Increment (in. lbs.)	Length (mm)	Width (mm)	Box Qty
05074712001	102904	7447	1/4"	25,0-55,0	2,5	150	100	1

9524 광전지 장착 공구 세트 1

광전지 시스템 설치용 7피스 공구 세트. 3.0-6.0 Nm의 측정 범위용 7442 토크 렌치(권총 손잡이) 1개. 디지털 토크 값 표시. 설정된 토크에 도달하면 신뢰성 있는 슬립오버 메커니즘이 작동하고 신호음이 울린다. 시계 방향 토크 작동 중에 공구를 제거하지 않고도 특히 빠르게 복귀하기 위한 고속 회전 기능이 있는 889/4/1 F Rapidaptor 비트홀딩 스크류드라이버 1개. 6003 Joker 링 스패너 1개. 특수한 개구부 형상으로 특히 좁은 공간에서도 링 스패너를 사용할 수 있는 공구의 배치 가능성을 높여준다.

MC4 태양광 커넥터(다중 접점)용 설치 공구 2개. 패널 커넥터 설치용 사이즈 17 1/2"소켓 렌치 인서트(일자형) 1개, 수동 소켓 렌치 인서트용 공구 샤프트(어댑터 1/4"~1/2") 1개.

- 광전지 시스템 설치용 스크류드라이빙 공구 세트
- MC4 태양광 커넥터(다중 접점)용 9108 설치 공구 2개가 포함됨
- 권총 손잡이가 있는 7442 토크 렌치(3.0-6.0 Nm)가 포함됨
- 시계 방향 토크 작동 중에 공구를 제거하지 않고도 특히 빠르게 복귀하기 위한 고속 회전 기능이 있는 Rapidaptor 889/4/1 F 비트홀딩 스크류드라이버가 포함됨
- 특히 좁은 공간에 적합한 Joker 6003 링 스패너가 포함됨. 특수한 개구부 형상으로 공구의 배치 가능성을 높여준다.
- 패널 커넥터 연결용 1/2"사이즈 17 소켓 렌치 인서트(일자형) 포함
- 수동 1/2" 소켓 렌치 인서트용 공구 샤프트 870/4(1/4" 육각 ~ 1/2" 사각 헤드 어댑터) 포함

9524 광전지 장착 공구 세트 1



Code	EAN		
05136043001	4013288 228017		1
		● 7400 피스톨 손잡이 1x 7442, 3,0-6,0 Nm	
		● 8790 HMC 컷아웃 샤프트가 있는 1x 17,0x76,0	
		○ 870/4 A 1x 1/4"x1/2"x72	
		● 889/4/1 F 1x 1/4"x64	
		6003 조커 1x 17x190	
		9108 2x 115	
		벨크로 스트립 120 1x 50,0x120,0	

7443/12 타이어 압력 조정용 조립 세트

타이어 공기압 제어 시스템의 적절한 조립 및 분해 위한 12종 공구 세트. 나사 조임 제어 위한 토크 기술 제공. 빠른 작업 속도 및 인체공학적 작업을 위해 다종 재질 Kraftform 손잡이를 탑재한 수공구. 유니언 너트와 나사를 연결하고 센서 부품을 밸브에 고정하기 위한 프리셋 공구 5종. 프리셋 0.25 및 0.45 Nm 밸브 삽입 공구 2종. 4.0과 8.8 Nm 사이 토크값용 조정 가능한 Kraftform 피스톨 손잡이.

모든 일반 타이어 압력 제어 시스템에 적합. 프리셋 토크 값의 가독성 좋은 색상코드 마킹으로 간단한 체결 가능. (Beru/Huf® TX 10 노란색 1.25 Nm; Schrader® TX 10 초록색 1.4 Nm; Cup®/RTS® TX 20 회색 2.0 Nm).

홀딩 기능 있는 TX 비트류 2종, 소켓 어댑터, 소켓류 2종 + 밸브 돌리(4.5 Nm까지 적용 가능). 타이어 제어 시스템에 적합. 예, Schrader®, Alligator®, VDO®.

3.3 Nm에 고정된 프리셋 토크 스크류드라이버는 유니언 너트 뿐만 아니라 Alligator 시스템 센서의 연결용 나사도 구동 가능. 추가 구성: 소켓 어댑터, 비트류 2종, 밸브 돌리 (4.5 Nm까지 적용 가능).

7443/12 타이어 압력 조정용 조립 세트

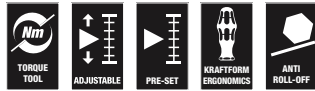

Code	EAN		
05074746001	4013288 178404		1
		7400 피스톨 손잡이 1x 7443, 4,0-8,8 Nm	
		Series 7400 Kraftform 토크 스크류드라이버, 공장 맞춤 토크 값 고정 셋팅 1x 7464, 3,3 Nm, 3,0-6,0 Nm	
		300 TX 1x TX 10x1,25; 1x TX 10x1,4	
		790 A/50 1x 11,0x50,0; 1x 12,0x50,0	
		867/4 TORX® HF 1x TX 15x50; 1x TX 20x50	
		870/1 1x 1/4"x25 ¹⁾	
		300 V 1x 0,25; 1x 0,45	
		327 1x 32x70	

¹⁾ 마찰 감소 볼 장착; 수동 너트 스피너 소켓용

7440/41 Kraftform 토크 스크류드라이버 세트 0.3-3.0 Nm

Wera(베라) 토크 스크류드라이버 세트. 최고의 정확도로 토크 값을 조정할 수 있는 토크 스크류드라이버 2종.

특수한 공구 없이 간편하게 필요한 토크값 조정 가능.

읽기 쉬운 측정값. 빠른 비트 교환 위한 Rapidaptor 신속 분리 기술.

체결된 나사를 풀기 위한 무제한 토크. 손에 잡기 편하면서도 빠른 작업 속도가 가능한 경질 및 연질 영역이 있는 다종 재질 Kraftform 손잡이.

견고한 고품질 플라스틱 케이스에 비트 구성 포함.

7440/41 Kraftform 토크 스크류드라이버 세트 0.3-3.0 Nm



Code	EAN		
05074738001	4013288 112354		1
		7400 1x 7440, 1/4", 0,3-1,2 Nm; 1x 7441, 1/4", 1,2-3,0 Nm	
		867/1 TZ TORX® 1x TX 6x25; 1x TX 7x25; 1x TX 8x25; 1x TX 9x25; 1x TX 10x25; 1x TX 15x25; 1x TX 20x25; 1x TX 25x25; 1x TX 30x25	
		867/1 IP TORX PLUS® 1x 6 IPx25; 1x 7 IPx25; 1x 8 IPx25; 1x 9 IPx25; 1x 10 IPx25; 1x 15 IPx25; 1x 20 IPx25; 1x 25 IPx25; 1x 30 IPx25	
		840/1 Z Hex-Plus 1x 2,0x25; 1x 2,5x25; 1x 3,0x25; 1x 4,0x25; 1x 5,0x25; 1x 6,0x25	

7440/41/42 Kraftform 토크 스크류드라이버 세트
0.3-6.0 Nm



Code	EAN		
05074739001	4013288 113924		1
		● 7400 1x 7440, 0,3-1,2 Nm; 1x 7441, 1,2-3,0 Nm	
		● 7400 피스틀 손잡이 1x 7442, 3,0-6,0 Nm	
		✦ 867/1 TZ TORX® 1x TX 6x25; 1x TX 7x25; 1x TX 8x25; 1x TX 9x25; 1x TX 10x25; 1x TX 15x25; 1x TX 20x25; 1x TX 25x25; 1x TX 30x25	
		✦ 867/1 IP TORX PLUS® 1x 6 IPx25; 1x 7 IPx25; 1x 8 IPx25; 1x 9 IPx25; 1x 10 IPx25; 1x 15 IPx25; 1x 20 IPx25; 1x 25 IPx25; 1x 30 IPx25	
		○ 840/1 Z 1x 2,0x25; 1x 2,5x25; 1x 3,0x25; 1x 4,0x25; 1x 5,0x25; 1x 6,0x25	

7445/46/47 Kraftform 토크 스크류드라이버 세트
2.5-55.0 in. lbs.



Code	EAN		
05350451001	4013288 161383		1
		● 7400 임페리얼 1x 7445, 2,5-11,5 in. lbs.; 1x 7446, 11,0-29,0 in. lbs.	
		● 7400 임페리얼 피스틀 손잡이 1x 7447, 25,0-55,0 in. lbs.	
		✦ 867/1 TZ TORX® 1x TX 6x25; 1x TX 7x25; 1x TX 8x25; 1x TX 9x25; 1x TX 10x25; 1x TX 15x25; 1x TX 20x25; 1x TX 25x25; 1x TX 30x25	
		✦ 867/1 IP TORX PLUS® 1x 6 IPx25; 1x 7 IPx25; 1x 8 IPx25; 1x 9 IPx25; 1x 10 IPx25; 1x 15 IPx25; 1x 20 IPx25; 1x 25 IPx25; 1x 30 IPx25	
		○ 840/1 Z 1x 2,0x25; 1x 2,5x25; 1x 3,0x25; 1x 4,0x25; 1x 5,0x25; 1x 6,0x25	

7443/61/9 타이어 압력 조정용 조립 세트

타이어 공기압 제어 시스템의 적절한 조립 및 분해 위한 9종
공구 세트. 나사 조임 제어 위한 토크 기술 제공.

빠른 작업 속도 및 인체공학적 작업을 위해 다중 재질
Kraftform 손잡이를 탑재한 수공구.

유니언 너트와 나사를 연결하고 센서 부품을 밸브에 고정하기
위한 프리셋 공구 2종. 4.0과 8.8 Nm 사이 토크값용 조정 가능
한 Kraftform 피스틀 손잡이.

홀딩 기능 있는 TX 비트류 2종, 소켓 어댑터, 소켓류 2종 + 밸브
돌리(4.5 Nm까지 적용 가능). 타이어 제어 시스템에 적합.
예, Schrader®, Alligator®, VDO®.

7443/61/9 타이어 압력 조정용 조립 세트

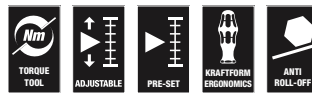

Code	EAN		
05074745001	4013288 168818		1
		● Series 7400 Kraftform 토크 스크류드라이버, 공장 맞춤 토크 값 고정 셋팅 1x 7461, 1,2 Nm, 1,2-3,0 Nm ¹⁾	
		● 7400 피스틀 손잡이 1x 7443, 4,0-8,8 Nm	
		✦ 300 TX 1x TX 10x1,4	
		○ 870/1 1x 1/4"x25 ²⁾	
		● 790 A/50 1x 11,0x50,0; 1x 12,0x50,0	
		✦ 867/4 TORX® HF 1x TX 15x50; 1x TX 20x50	
		○ 327 1x 32x70	

¹⁾ 사전 설정된 토크는 변경할 수 있습니다. 그러나 변경하려면 특수 공구와 토크 테스트 장비를 사용해야 합니다. Wera 토크 서비스(Torque Service)에 문의하십시오.

²⁾ 마찰 감소 볼 장착, 수동 너트 스피너 소켓용

1430 Kraftform Micro ESD 조정 가능한 토크 스크류드라이버(0.02-0.11 Nm), 신속 분리 척 포함

- 전기저항도 ≤ 10⁹ ohm 를 자랑하는 ESD 안전형 공구
- 4 mm 반달모양 드라이브 및 4 mm HIOS 드라이브에 적합
- 스마트폰, 휴대폰, 카메라, 전자제품 수리 등 작업에 적합

1430 Kraftform Micro ESD 조정 가능한 토크 스크류드라이버 (0.02-0.11 Nm), 신속 분리 척 포함



Code	EAN	Art.No.	Nm	Nm	mm	mm	mm	mm	mm
05074802001 ¹⁾	179043	1430 ESD	0,02-0,06	0,0025	141	5 7/16"			1
05074804001 ¹⁾	179104	1431 ESD	0,05-0,11	0,005	141	5 7/16"			1

¹⁾부착 가능한 돌보기를 장착하여 가시성을 획기적으로 개선

시리즈 7400 Kraftform ESD 토크 조정 가능한 스크류드라이버 (0.1-3.0 Nm), Rapidaptor 신속 분리 척 포함

- 전기저항도 ≤ 10⁹ ohm 를 자랑하는 ESD 안전형 공구

시리즈 7400 Kraftform ESD 토크 조정 가능한 스크류드라이버 (0.1-3.0 Nm), Rapidaptor 신속 분리 척 포함



Code	EAN	Art.No.	Nm	Nm	mm	mm	mm	mm	mm
05074780001 ¹⁾	179159	7430 ESD	1/4"	0,10-0,34	0,015	89	142	1	1
05074782001 ¹⁾	179166	7431 ESD	1/4"	0,30-1,00	0,05	89	142	1	1
05074784001 ¹⁾	179173	7432 ESD	1/4"	0,90-1,50	0,05	89	142	1	1
05074730001	106964	7440 ESD	1/4"	0,3-1,2	0,05	105	155	1	1
05074731001	106971	7441 ESD	1/4"	1,2-3,0	0,10	105	155	1	1

¹⁾부착 가능한 돌보기를 장착하여 가시성을 획기적으로 개선

시리즈 7400 Kraftform ESD 토크 조정 가능한 스크류드라이버 (2.5-29.0 in. lbs.), Rapidaptor 신속 분리 척 포함

- 전기저항도 ≤ 10⁹ ohm 를 자랑하는 ESD 안전형 공구

시리즈 7400 Kraftform ESD 토크 조정 가능한 스크류드라이버 (2.5-29.0 in. lbs.), Rapidaptor 신속 분리 척 포함



Code	EAN	Art.No.	in. lbs.	in. lbs.	mm	mm	mm	mm
05074733001	106988	7445 ESD	1/4"	2,5-11,5	0,5	105	155	1
05074734001	106995	7446 ESD	1/4"	11,0-29,0	1,0	105	155	1

시리즈 7400 Kraftform ESD 토크 조정 가능한 스크류드라이버 (0.1-1.0 Nm)

- 전기저항도 ≤ 10⁹ ohm 를 자랑하는 ESD 안전형 공구
- 4 mm 반달모양 드라이브 및 4 mm HIOS 드라이브에 적합

시리즈 7400 Kraftform ESD 토크 조정 가능한 스크류드라이버 (0.1-1.0 Nm)



Code	EAN	Art.No.	Nm	Nm	mm	mm	mm	mm
05074786001 ¹⁾	179036	7435 ESD	0,10-0,34	0,015	89	142	5 7/16"	1
05074788001 ¹⁾	179029	7436 ESD	0,30-1,00	0,05	89	142	5 7/16"	1

¹⁾부착 가능한 돌보기를 장착하여 가시성을 획기적으로 개선

7400 Kraftform 토크 스크류드라이버 시리즈, 공장 맞춤 토크값 고정 셋팅

Wera 토크 스크류드라이버. 공장 맞춤 토크 값 고정 셋팅.

동일하고 일정한 토크와 반복 정확도가 필요한 작업에 적합. 별도 공구를 활용하여 지정 범위 안에서 토크 변경 가능 (토크 눈금 재조정 세트는 05137001001 코드 번호로 주문 가능). 그 후 토크 테스트기 기성품으로 설정값을 확인할 수 있음.

물린 나사 풀기 작업을 위한 무한 토크 적용. Rapidaptor 신속 분리 척(물림쇠)으로 빠른 비트 교체 가능.

1/4" DIN ISO 1173-C 6,3 & E 6,3 (ISO 1173) 외측 육각 드라이브 비트와 사용하기에 적합.

다중 재질의 Kraftform 손잡이는 단단한 부분과 부드러운 부분으로 이루어져 있어 작업 속도를 높여주며 그림감이 뛰어난.

참고: 1 Ncm = 0.01 Nm

7400 시리즈 Kraftform 토크 렌치들(토크가 0.1~1.5 Nm으로 공장에서 사전 설정됨, Rapidaptor 퀴릴리스 척 포함, 핸들 사이즈 89 mm)



Code	EAN	Art.No.	1/4"	Nm	Nm	mm	mm	
05074790001 ¹⁾	179395	7450	1/4"	0,1	0,1-0,34	89	133	1
05074792001 ¹⁾	179203	7451	1/4"	0,3	0,3-1,0	89	133	1
05074794001 ¹⁾	179197	7452	1/4"	0,9	0,9-1,5	89	133	1

¹⁾ 사전 설정된 토크는 변경할 수 있습니다. 그러나 변경하려면 특수 공구와 토크 테스트 장비를 사용해야 합니다. Wera 토크 서비스(Torque Service)에 문의하십시오.

7400 시리즈 Kraftform 토크 렌치들(토크가 0.3~3.0 Nm으로 공장에서 사전 설정됨, Rapidaptor 퀴릴리스 척 포함, 핸들 사이즈 105 mm)

Wera 토크 스크류드라이버. 공장 맞춤 토크 값 고정 셋팅.

동일하고 일정한 토크와 반복 정확도가 필요한 작업에 적합.

별도 공구를 활용하여 지정 범위 안에서 토크 변경 가능 (토크 눈금 재조정 세트는 코드번호 05137001001 로 주문 가능). 그 후 토크 테스트기 기성품으로 설정값을 확인할 수 있음. 물린 나사 풀기 작업을 위한 무한 토크 적용.

Rapidaptor 신속 분리 척(물림쇠)으로 빠른 비트 교체 가능.

1/4" DIN ISO 1173-C 6,3 & E 6,3 (ISO 1173) 외측 육각 드라이브 비트와 사용하기에 적합. 다중 재질의 Kraftform 손잡이는 단단한 부분과 부드러운 부분으로 이루어져 있어 작업 속도를 높여주며 그림감이 뛰어나.

참고: 1 Ncm = 0.01 Nm

7400 시리즈 Kraftform 토크 렌치들(토크가 0.3~3.0 Nm으로 공장에서 사전 설정됨, Rapidaptor 퀴릴리스 척 포함, 핸들 사이즈 105 mm)



Code	EAN	Art.No.	1/4"	Nm	Nm	mm	mm	
05074715001 ¹⁾	102911	7460	1/4"	0,3	0,3-1,2	105	155	1
05074716001 ¹⁾	102928	7461	1/4"	1,2	1,2-3,0	105	155	1

¹⁾ 사전 설정된 토크는 변경할 수 있습니다. 그러나 변경하려면 특수 공구와 토크 테스트 장비를 사용해야 합니다. Wera 토크 서비스(Torque Service)에 문의하십시오.

7400 시리즈 Kraftform 토크 렌치들(토크가 3.0~8.8 Nm 으로 공장에서 사전 설정됨, Rapidaptor 킥릴리스 척 포함, 피스틀 핸들

Wera 토크 스크류드라이버. Kraftform 피스틀 손잡이로 높은 토크 전달, 다중 재질로 작업 속도를 높이고 인체공학적 디자인으로 편리한 나사 작업 가능. 공장 맞춤 토크 값 고정 셋팅.

동일하고 일정한 토크와 반복 정확도가 필요한 작업에 적합. 별도 공구를 활용하여 지정 범위 안에서 토크 변경 가능 (토크 눈금 재교정 세트는 05137001001 코드 번호로 주문 가능).

그 후 토크 테스트기 기성품으로 설정값을 확인할 수 있음. 물린 나사 풀기 작업을 위한 무한 토크 적용.

Rapidaptor 신속 분리 척(몰림쇠)으로 빠른 비트 교체 가능.

1/4" DIN ISO 1173-C 6,3 & E 6,3 (ISO 1173) 외측 육각 드라이브 비트와 사용하기에 적합. 다중 재질의 Kraftform 손잡이는 단단한 부분과 부드러운 부분으로 이루어져 있어 작업 속도를 높여주며 그립감이 뛰어나.

참고: 1 Ncm = 0.01 Nm

7400 시리즈 Kraftform 토크 렌치들(토크가 3.0~8.8 Nm으로 공장에서 사전 설정됨, Rapidaptor 킥릴리스 척 포함, 피스틀 핸들



	EAN							
Code	4013288	Art.No.		Nm	Nm	mm	mm	
05074717001 ¹⁾	102935	7462	1/4"	3,0	3,0-6,0	150	100	1
05074728001 ¹⁾	156167	7463	1/4"	4,0	4,0-8,8	150	100	1

¹⁾ 사전 설정된 토크는 변경할 수 있습니다. 그러나 변경하려면 특수 공구와 토크 테스트 장비를 사용해야 합니다. Wera 토크 서비스(Torque Service)에 문의하십시오.

7400 Imperial 시리즈 Kraftform 토크 렌치들(토크가 2.5~29.0 Nm으로 공장에서 사전 설정됨, Rapidaptor 킥릴리스 척 포함, 핸들 사이즈 105 mm

Wera 토크 스크류드라이버. 공장 맞춤 토크 값 고정 셋팅.

동일하고 일정한 토크와 반복 정확도가 필요한 작업에 적합. 별도 공구를 활용하여 지정 범위 안에서 토크 변경 가능 (토크 눈금 재교정 세트는 코드번호 05137001001로 주문 가능).

그 후 토크 테스트기 기성품으로 설정값을 확인할 수 있음. 물린 나사 풀기 작업을 위한 무한 토크 적용.

Rapidaptor 신속 분리 척(몰림쇠)으로 빠른 비트 교체 가능.

1/4" DIN ISO 1173-C 6,3 & E 6,3 (ISO 1173) 외측 육각 드라이브 비트와 사용하기에 적합.

다중 재질의 Kraftform 손잡이는 단단한 부분과 부드러운 부분으로 이루어져 있어 작업 속도를 높여주며 그립감이 뛰어나.

참고: 1 Ncm = 0.01 Nm

7400 Imperial 시리즈 Kraftform 토크 렌치들(토크가 2.5~29.0 Nm으로 공장에서 사전 설정됨, Rapidaptor 킥릴리스 척 포함, 핸들 사이즈 105 mm



	EAN							
Code	4013288	Art.No.		in. lbs.	in. lbs.	mm	mm	
05074720001 ¹⁾	102942	7465	1/4"	2,5	2,5-11,5	105	155	1
05074722001 ¹⁾	103116	7466	1/4"	11,0	11,0-29,0	105	155	1

¹⁾ 사전 설정된 토크는 변경할 수 있습니다. 그러나 변경하려면 특수 공구와 토크 테스트 장비를 사용해야 합니다. Wera 토크 서비스(Torque Service)에 문의하십시오.

7400 Imperial 시리즈 Kraftform 토크 렌치들(토크가 25.0~55.0 Nm으로 공장에서 사전 설정됨, Rapidaptor 킥릴리스 척 포함, 피스톨 핸들

Wera 토크 스크류드라이버. Kraftform 피스톨 손잡이로 높은 토크 전달, 다중 재질로 작업 속도를 높이고 인체공학적 디자인으로 편리한 나사 작업 가능.

공장 맞춤 토크 값 고정 셋팅. 동일하고 일정한 토크와 반복 정확도가 필요한 작업에 적합. 별도 공구를 활용하여 지정 범위 안에서 토크 변경 가능 (토크 눈금 재교정 세트는 05137001001 코드 번호로 주문 가능).

그 후 토크 테스트기 기성품으로 설정값을 확인할 수 있음. 물린 나사 풀기 작업을 위한 무한 토크 적용.

Rapidaptor 신속 분리 척(물림식)으로 빠른 비트 교체 가능.

1/4" DIN ISO 1173-C 6,3 & E 6,3 (ISO 1173) 외측 육각 드라이브 비트와 사용하기에 적합. 다중 재질의 Kraftform 손잡이는 단단한 부분과 부드러운 부분으로 이루어져 있어 작업 속도를 높여주며 그립감이 뛰어나.

참고: 1 Ncm = 0.01 Nm

7400 ESD 시리즈 Kraftform 토크 렌치들(토크가 0.1~1.5 Nm으로 공장에서 사전 설정됨, Rapidaptor 킥릴리스 척 포함, 핸들 사이즈 105 mm

Wera 토크 스크류드라이버. 정전기와 그에 따른 손상로부터 보호. 공장 맞춤 토크 값 고정 셋팅.

동일하고 일정한 토크와 반복 정확도가 필요한 작업에 적합. 별도 공구를 활용하여 지정 범위 안에서 토크 변경 가능 (토크 눈금 재교정 세트는 코드번호 05137001001로 주문 가능).

그 후 토크 테스트기 기성품으로 설정값을 확인할 수 있음. 물린 나사 풀기 작업을 위한 무한 토크 적용.

Rapidaptor 신속 분리 척(물림식)으로 빠른 비트 교체 가능.

1/4" DIN ISO 1173-C 6,3 & E 6,3 (ISO 1173) 육각 드라이브 비트와 사용하기에 적합.

다중 재질의 Kraftform 손잡이는 단단한 부분과 부드러운 부분으로 이루어져 있어 작업 속도를 높여주며 그립감이 뛰어나.

참고: 1 Ncm = 0.01 Nm

- 전기저항도 $\leq 10^9$ ohm를 자랑하는 ESD 안전형 공구

7400 Imperial 시리즈 Kraftform 토크 렌치들(토크가 25.0~55.0 Nm으로 공장에서 사전 설정됨, Rapidaptor 킥릴리스 척 포함, 피스톨 핸들

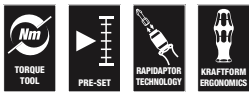

	EAN						
Code	4013288	Art.No.					
05074721001 ¹⁾	102959	7467	1/4"	25,0	25,0-55,0	150	100

¹⁾ 사전 설정된 토크는 변경할 수 있습니다. 그러나 변경하려면 특수 공구와 토크 테스트 장비를 사용해야 합니다. Wera 토크 서비스(Torque Service)에 문의하십시오.

7400 ESD 시리즈 Kraftform 토크 렌치들(토크가 0.1~1.5 Nm으로 공장에서 사전 설정됨, Rapidaptor 킥릴리스 척 포함, 핸들 사이즈 105 mm

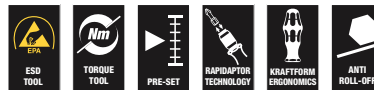

	EAN						
Code	4013288	Art.No.					
05074840001 ¹⁾	179487	7460 ESD	1/4"	0,3	0,3-1,2	105	155
05074842001 ¹⁾	179098	7461 ESD	1/4"	1,2	1,2-3,0	105	155

¹⁾ 사전 설정된 토크는 변경할 수 있습니다. 그러나 변경하려면 특수 공구와 토크 테스트 장비를 사용해야 합니다. Wera 토크 서비스(Torque Service)에 문의하십시오.

7400 ESD 시리즈 Kraftform 토크 렌치들(토크가 0.1~1.5 Nm으로 공장에서 사전 설정됨, Rapidaptor 킬릴리스 척 포함, 핸들 사이즈 89 mm

Wera 토크 스크류드라이버. 정전기와 그에 따른 손상로부터 보호. 공장 맞춤 토크 값 고정 셋팅. 동일하고 일정한 토크와 반복 정확도가 필요한 작업에 적합.

별도 공구를 활용하여 지정 범위 안에서 토크 변경 가능 (토크 눈금 재조정 세트는 05137001001 코드 번호로 주문 가능).

그 후 토크 테스트기 기성품으로 설정값을 확인할 수 있음. Rapidaptor 신속 분리 척(물림쇠)으로 빠른 비트 교체 가능.

물린 나사 풀기 작업을 위한 무한 토크 적용. 다중 재질의 Kraftform 손잡이는 단단한 부분과 부드러운 부분으로 이루어져 있어 작업 속도를 높여주며 그림감이 뛰어난.

1/4" DIN ISO 1173-C 6,3 & E 6,3 (ISO 1173) 육각 드라이브 비트와 사용하기에 적합.

참고: 1 Ncm = 0.01 Nm

- 전기저항도 ≤ 10⁹ ohm를 자랑하는 ESD 안전형 공구

7400 ESD 시리즈 Kraftform 토크 렌치들(토크가 0.1~1.0 Nm으로 공장에서 사전 설정됨, 킬릴리스 척 포함

Wera 토크 스크류드라이버. 정전기와 그에 따른 손상로부터 보호. 공장 맞춤 토크 값 고정 셋팅. 동일하고 일정한 토크와 반복 정확도가 필요한 작업에 적합.

별도 공구를 활용하여 지정 범위 안에서 토크 변경 가능 (토크 눈금 재조정 세트는 05137001001 코드 번호로 주문 가능).

그 후 토크 테스트기 기성품으로 설정값을 확인할 수 있음. 신속 분리 척(물림쇠)으로 빠른 비트 교체 가능. 물린 나사 풀기 작업을 위한 무한 토크 적용.

다중 재질의 Kraftform 손잡이는 단단한 부분과 부드러운 부분으로 이루어져 있어 작업 속도를 높여주며 그림감이 뛰어나.

4 mm 반달모양 드라이브(Wera 시리즈 9) 및 4 mm HIOS 드라이브(Wera 시리즈 21) 비트에 적합.

참고: 1 Ncm = 0.01 Nm

- 전기저항도 ≤ 10⁹ ohm를 자랑하는 ESD 안전형 공구
- 4 mm 반달모양 드라이브 및 4 mm HIOS 드라이브에 적합

7400 ESD 시리즈 Kraftform 토크 렌치들(토크가 0.1~1.5 Nm으로 공장에서 사전 설정됨, Rapidaptor 킬릴리스 척 포함, 핸들 사이즈 89 mm

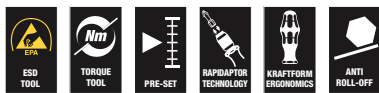

Code	EAN	Art.No.	Drive	Nm	Nm	mm	mm	Box
05074820001 ¹⁾	179210	7450 ESD	1/4"	0,1	0,1-0,34	89	133	1
05074822001 ¹⁾	179470	7451 ESD	1/4"	0,3	0,3-1,0	89	133	1
05074824001 ¹⁾	179227	7452 ESD	1/4"	0,9	0,9-1,5	89	133	1

¹⁾ 사전 설정된 토크는 변경할 수 있습니다. 그러나 변경하려면 특수 공구와 토크 테스트 장비를 사용해야 합니다. Wera 토크 서비스(Torque Service)에 문의하십시오.

7400 ESD 시리즈 Kraftform 토크 렌치들(토크가 0.1~1.0 Nm으로 공장에서 사전 설정됨, 킬릴리스 척 포함



Code	EAN	Art.No.	Nm	Nm	mm	mm	Box
05074826001 ¹⁾	179067	7455 ESD	0,1	0,1-0,34	89	138	5 1/4" 1
05074828001 ¹⁾	179050	7456 ESD	0,3	0,3-1,0	89	138	5 1/4" 1

¹⁾ 사전 설정된 토크는 변경할 수 있습니다. 그러나 변경하려면 특수 공구와 토크 테스트 장비를 사용해야 합니다. Wera 토크 서비스(Torque Service)에 문의하십시오.

1460 ESD 시리즈 Kraftform 마이크로 토크 렌치들(토크가 0.02~0.11 Nm으로 공장에서 사전 설정됨, 킬릴리스 척 포함)

공장 맞춤 토크 값 고정 셋팅. 동일하고 일정한 토크와 반복 정확도가 필요한 작업에 적합.

토크은 별도 공구(상품코드번호: 05137004001)를 활용하여 지정 범위 안에서 변경 가능. 그 후 토크 테스트기 기성품으로 설정값을 확인할 수 있음.

컴팩트한 손잡이/호환가능한 블레이드(날) 구조로 토크 제어 정확도가 요구되는 나사 작업에 적합.

Kraftform Micro ESD 토크 스크류드라이버는 토크 제어 정확도가 필요하고 정전기에 민감한 부품에 사용하기 적합.

4 mm 반달모양 드라이브(Wera 시리즈 9) 및 4 mm HIOS 드라이브(Wera 시리즈 21) 비트에 적합. 조작 방지형.

설정 토크값에 도달했을 때 뚜렷하게 소리로 알림. 반복성 100% 보장. 수동 무한 토크 적용. 전기저항도는 $\leq 10^9$ ohm 으로 정전하로부터 안전하게 보호. DIN EN 61340-5-1에 따라 제조.

손잡이/호환가능한 블레이드(날) 구조로 신속하게 블레이드(날) 교체 가능. Kraftform Micro 손잡이는 회전캠과 자유롭게 회전하는 커버로 신속하게 비틀기 작업을 할 수 있으며 손가락 위치 재조정이 불필요하여 전체 작업 시간을 단축함.

부드러운 면과 결합된 파워 구역은 나사를 조이거나 풀 때 높은 토크 전달.

정밀 구역은 회전 각도 조절 시 알맞는 각도로 맞춰줌. 홀더 안으로 비트를 누르면 자동으로 잠겨 안전하게 고정되므로 빠르게 비트를 고정할 수 있음. 커버를 앞으로 밀어 간편하게 비트 교체 가능.

자유로이 회전하는 커버로 나사 작업 시 공구를 손쉽게 다룰 수 있음. HIOS, Delvo, Sehan 등 전동 스크류드라이버의 수동 및 기계작동식 연결 부분에 사용하기에 적합한 비트.

적용 예시: 스마트폰, 휴대폰, 카메라, 전자기기, 치과 기공실/치과수술 관련 작업에 적합.

참고: 1 Ncm = 0.01 Nm

- 전기저항도 $\leq 10^9$ ohm 를 자랑하는 ESD 안전형 공구
- 4 mm 반달모양 드라이브 및 4 mm HIOS 드라이브 비트 탈부착에 적합
- 스마트폰, 휴대폰, 카메라, 전자제품 수리 등 작업에 적합

1460 ESD 시리즈 Kraftform 마이크로 토크 렌치들(토크가 0.02~0.11 Nm으로 공장에서 사전 설정됨, 킬릴리스 척 포함)



	EAN						
Code	4013288	Art.No.	Nm	Nm	mm		
05074800001 ¹⁾	168351	1460 ESD	0,035	0,02-0,06	131	5 1/4"	1
05074810001 ¹⁾	179463	1461 ESD	0,050	0,05-0,11	131	5 1/4"	1

¹⁾ 사전 설정된 토크는 변경할 수 있습니다. 그러나 변경하려면 특수 공구와 토크 테스트 장비를 사용해야 합니다. Wera 토크 서비스(Torque Service)에 문의하십시오.



시리즈 7400 Kraftform 토크 스크류드라이버, 공장 맞춤 토크 값 고정 셋팅, 핸들 사이즈 89 mm

Wera 토크 스크류드라이버. 공장 맞춤 토크 값 고정 셋팅. 동일하고 일정한 토크와 반복 정확도가 필요한 작업에 적합.

별도 공구를 활용하여 지정 범위 안에서 토크 변경 가능 (토크 눈금 재조정 세트는 05137001001 코드 번호로 주문 가능).

그 후 토크 테스트기 기성품으로 설정값을 확인할 수 있음. 물린 나사 풀기 작업을 위한 무한 토크 적용.

Rapidaptor 신속 분리 척(물림쇠)으로 빠른 비트 교체 가능.

1/4" DIN ISO 1173-C 6,3 & E 6,3 (ISO 1173) 외측 육각 드라이브 비트와 사용하기에 적합.

다중 재질의 Kraftform 손잡이는 단단한 부분과 부드러운 부분으로 이루어져 있어 작업 속도를 높여주며 그립감이 뛰어나.

참고: 1 Ncm = 0.01 Nm

시리즈 7400 Kraftform 토크 스크류드라이버, 공장 맞춤 토크 값 고정 셋팅, 핸들 사이즈 105 mm

Wera 토크 스크류드라이버. 공장 맞춤 토크 값 고정 셋팅. 동일하고 일정한 토크와 반복 정확도가 필요한 작업에 적합.

별도 공구를 활용하여 지정 범위 안에서 토크 변경 가능 (토크 눈금 재조정 세트는 코드번호 05137001001 로 주문 가능).

그 후 토크 테스트기 기성품으로 설정값을 확인할 수 있음. 물린 나사 풀기 작업을 위한 무한 토크 적용.

Rapidaptor 신속 분리 척(물림쇠)으로 빠른 비트 교체 가능.

1/4" DIN ISO 1173-C 6,3 & E 6,3 (ISO 1173) 외측 육각 드라이브 비트와 사용하기에 적합.

다중 재질의 Kraftform 손잡이는 단단한 부분과 부드러운 부분으로 이루어져 있어 작업 속도를 높여주며 그립감이 뛰어나.

참고: 1 Ncm = 0.01 Nm

- 맞춤형으로 토크 조정 가능한 스크류드라이버, Rapidaptor 신속 분리 척 포함
- 별도 공구 사용 시 조정 가능
- 1/4" 육각 머리 드라이브 비트용
- 설정 토크값 도달 시 과잉 적재 신호를 뚜렷하게 소리로 알림
- 작업 속도를 높이는 다중 재질의 Kraftform 손잡이

시리즈 7400 Kraftform 토크 스크류드라이버, 공장 맞춤 토크 값 고정 셋팅, 핸들 사이즈 89 mm



Code	EAN	Art.No.						
			Nm	mm	mm			
05074790010	188106	7450	1/4"	0,1-0,34	89	133	5 1/4"	1
05074792010	188113	7451	1/4"	0,3-1,0	89	133	5 1/4"	1
05074794010	188137	7452	1/4"	0,9-1,5	89	133	5 1/4"	1

* 설정 시 아래와 같은 단위를 선택할 수 있습니다. Nm, kgf. m, lbf. ft., ozf. in., dN. m, kgf. cm, lbf. in, in. oz, cN. m, gf. m, ft. lb, gf. cm, in. lb.

시리즈 7400 Kraftform 토크 스크류드라이버, 공장 맞춤 토크 값 고정 셋팅, 핸들 사이즈 105 mm



Code	EAN	Art.No.						
			Nm	mm	mm			
05074715010	188144	7460	1/4"	0,3-1,2	105	155	6"	1
05074716010	188151	7461	1/4"	1,2-3,0	105	155	6"	1

* 설정 시 아래와 같은 단위를 선택할 수 있습니다. Nm, kgf. m, lbf. ft., ozf. in., dN. m, kgf. cm, lbf. in, in. oz, cN. m, gf. m, ft. lb, gf. cm, in. lb.

시리즈 7400 Kraftform 토크 스크류드라이버, 공장 맞춤 토크 값 고정 셋팅, 피스톨 손잡이

Wera 토크 스크류드라이버. Kraftform 피스톨 손잡이로 높은 토크 전달, 다중 재질로 작업 속도를 높이고 인체공학적인 디자인으로 편리한 나사 작업 가능.

공장 맞춤 토크 값 고정 셋팅. 동일하고 일정한 토크와 반복 정확도가 필요한 작업에 적합.

별도 공구를 활용하여 지정 범위 안에서 토크 변경 가능 (토크 눈금 재조정 세트는 05137001001 코드 번호로 주문 가능).

그 후 토크 테스트기 기성품으로 설정값을 확인할 수 있음.

Rapidaptor 신속 분리 척(물림쇠)으로 빠른 비트 교체 가능. 물린 나사 풀기 작업을 위한 무한 토크 적용.

다중 재질의 Kraftform 손잡이는 단단한 부분과 부드러운 부분으로 이루어져 있어 작업 속도를 높여주며 그립감이 뛰어나.

참고: 1 Ncm = 0.01 Nm

시리즈 7400 인치 타입 Kraftform 토크 스크류드라이버, 공장 맞춤 토크 값 고정 셋팅, 핸들 사이즈 105 mm

Wera 토크 스크류드라이버. 공장 맞춤 토크 값 고정 셋팅. 동일하고 일정한 토크와 반복 정확도가 필요한 작업에 적합.

별도 공구를 활용하여 지정 범위 안에서 토크 변경 가능 (토크 눈금 재조정 세트는 코드번호 05137001001 로 주문 가능).

그 후 토크 테스트기 기성품으로 설정값을 확인할 수 있음. 물린 나사 풀기 작업을 위한 무한 토크 적용. Rapidaptor 신속 분리 척(물림쇠)으로 빠른 비트 교체 가능.

1/4" DIN ISO 1173-C 6,3 & E 6,3 (ISO 1173) 외측 육각 드라이브 비트와 사용하기에 적합.

다중 재질의 Kraftform 손잡이는 단단한 부분과 부드러운 부분으로 이루어져 있어 작업 속도를 높여주며 그립감이 뛰어나.

참고: 1 Ncm = 0.01 Nm

시리즈 7400 Kraftform 토크 스크류드라이버, 공장 맞춤 토크 값 고정 셋팅, 피스톨 손잡이



	EAN							
Code	4013288	Art.No.		Nm	mm	mm		
05074717010	188168	7462	1/4"	3,0-6,0	150	100	6"	1
05074728010	188199	7463	1/4"	4,0-8,8	150	100	6"	1

*) 설정 시 아래와 같은 단위를 선택할 수 있습니다. Nm, kgf. m, lbf. ft., ozf. in., dN. m, kgf. cm, lbf. in, in. oz, cN. m, gf. m, ft. lb, gf. cm, in. lb.

시리즈 7400 인치 타입 Kraftform 토크 스크류드라이버, 공장 맞춤 토크 값 고정 셋팅, 핸들 사이즈 105 mm



	EAN						
Code	4013288	Art.No.		in. lbs.	mm	mm	
05074720010	188250	7465	1/4"	2,5-11,5	105	155	6"
05074722010	188267	7466	1/4"	11,0-29,0	105	155	6"

*) 설정 시 아래와 같은 단위를 선택할 수 있습니다. Nm, kgf. m, lbf. ft., ozf. in., dN. m, kgf. cm, lbf. in, in. oz, cN. m, gf. m, ft. lb, gf. cm, in. lb.

시리즈 7400 인치 타입 Kraftform 토크 스크류드라이버, 공장 맞춤 토크 값 고정 셋팅, 피스톨 손잡이

Wera 토크 스크류드라이버. Kraftform 피스톨 손잡이로 높은 토크 전달, 다중 재질로 작업 속도를 높이고 인체공학적 디자인으로 편리한 나사 작업 가능.

공장 맞춤 토크 값 고정 셋팅. 동일하고 일정한 토크와 반복 정확도가 필요한 작업에 적합.

별도 공구를 활용하여 지정 범위 안에서 토크 변경 가능 (토크 눈금 재조정 세트는 05137001001 코드 번호로 주문 가능).

그 후 토크 테스트기 기성품으로 설정값을 확인할 수 있음. Rapidaptor 신속 분리 척(몰림쇠)으로 빠른 비트 교체 가능. 물린 나사 풀기 작업을 위한 무한 토크 적용.

다중 재질의 Kraftform 손잡이는 단단한 부분과 부드러운 부분으로 이루어져 있어 작업 속도를 높여주며 그림감이 뛰어남.

참고: 1 Ncm = 0.01 Nm

시리즈 7400 인치 타입 Kraftform 토크 스크류드라이버, 공장 맞춤 토크 값 고정 셋팅, 피스톨 손잡이

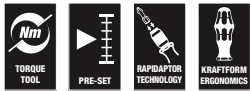

	EAN							
Code	4013288	Art.No.		in. lbs.	mm	mm	6"	1
05074721010	188274	7467	1/4"	25,0-55,0	150	100	6"	1

*) 설정 시 아래와 같은 단위를 선택할 수 있습니다. Nm, kgf. m, lbf. ft., ozf. in., dN. m, kgf. cm, lbf. in, in. oz, cN. m, gf. m, ft. lb, gf. cm, in. lb.

1460 ESD Kraftform Micro 토크 스크류드라이버, 공장 맞춤 토크 값 고정 셋팅

공장 맞춤 토크 값 고정 셋팅. 별도 공구를 활용하여 지정 범위 안에서 토크 변경 가능 (토크 눈금 재조정 세트는 05137001001 코드 번호로 주문 가능). 그 후 토크 테스트기 기성품으로 설정값을 확인할 수 있음.

컴팩트한 손잡이/호환가능한 블레이드(날) 구조로 토크 제어 정확도가 요구되는 나사 작업에 적합.

Kraftform Micro ESD 토크 스크류드라이버는 토크 제어 정확도가 필요하고 정전기에 민감한 부품에 사용하기 적합. 4 mm 반달모양 드라이브(Wera 시리즈 9) 및 4 mm HIOS 드라이브(Wera 시리즈 21) 비트에 적합. 조작 방지형.

설정 토크값에 도달했을 때 뚜렷하게 소리로 알림. 반복성 100% 보장. 수동 무한 토크 적용. 전기저항도 있음. ≤ 109 ohm 정전하에 대하여 안전한 보호.

DIN EN 61340-5-1규격에 따른 제작. 손잡이/신속히 블레이드를 교환할 수 있는 시스템.

Kraftform 소형 손잡이 ; 회전 캡 과 빠른 회전이 가능한 자유로운 회전 존으로 인해 손가락들을 원 위치로 하는 소비 시간 불필요.

부드러운 존 과 파워 존의 조합으로 강한 토크로 조이거나 푸는 힘 전달을 보장.

조정 작업시 올바른 회전 각도로 조정되는 블레이드 위 정밀 존. 빠른 비트 고정: 비트를 단순히 홀더에 끼우면 자동으로 잠금되고 안전하게 고정됨.

비트 교환시 슬리브를 앞으로 밀면 비트가 빠짐. 나사 구동중에 자유로이 작동하는 슬리브로 인해 쉽게 작업할 수 있음.

수동이나 전동 공구(HIOS, Delvo, 세한(Sehan))들에 연결하여 나사 구동에 적합한 비트들. 스마트폰, 카메라, 전자 기기, 치과 실험기기, 수술기기등에 사용.

참고: 1 Ncm = 0.01 Nm

- 전기저항도 ≤ 10⁹ ohm 를 자랑하는 ESD 안전형 공구
- 4 mm 반달모양 드라이브 및 4 mm HIOS 드라이브 비트 탈부착에 적합
- 스마트폰, 휴대폰, 카메라, 전자제품 수리 등 작업에 적합

1460 ESD Kraftform Micro 토크 스크류드라이버, 공장 맞춤 토크 값 고정 셋팅

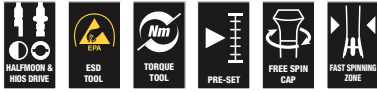

Code	EAN	Art.No.	Nm	mm				
05074800010	188304	1460 ESD	0,02-0,06	131	5 1/4"			1
05074810010	188311	1461 ESD	0,05-0,11	131	5 1/4"			1

^{*)} 설정 시 아래와 같은 단위를 선택할 수 있습니다. Nm, kgf. m, lbf. ft., ozf. in., dN. m, kgf. cm, lbf. in, in. oz, cN. m, gf. m, ft. lb, gf. cm, in. lb.

시리즈 7400 ESD Kraftform 토크 스크류드라이버, 공장 맞춤 토크 값 고정 셋팅, 핸들 사이즈 105 mm

Wera 토크 스크류드라이버. 정전기와 그에 따른 손상로부터 보호. 공장 맞춤 토크 값 고정 셋팅.

동일하고 일정한 토크와 반복 정확도가 필요한 작업에 적합. 별도 공구를 활용하여 지정 범위 안에서 토크 변경 가능 (토크 눈금 재조정 세트는 코드번호 05137001001로 주문 가능).

그 후 토크 테스트기 기성품으로 설정값을 확인할 수 있음. Rapidaptor 신속 분리 척(물림쇠)으로 빠른 비트 교체 가능. 물론 나사 풀기 작업을 위한 무한 토크 적용.

다중 재질의 Kraftform 손잡이는 단단한 부분과 부드러운 부분으로 이루어져 있어 작업 속도를 높여주며 그림감이 뛰어나.

1/4" DIN ISO 1173-C 6,3 & E 6,3 (ISO 1173) 외측 육각 드라이브 비트와 사용하기에 적합.

참고: 1 Ncm = 0.01 Nm

시리즈 7400 ESD Kraftform 토크 스크류드라이버, 공장 맞춤 토크 값 고정 셋팅, 핸들 사이즈 105 mm



Code	EAN	Art.No.		Nm	mm	mm		
05074840010	188236	7460 ESD	1/4"	0,3-1,2	105	133	6"	1
05074842010	188243	7461 ESD	1/4"	1,2-3,0	105	155	6"	1

^{*)} 설정 시 아래와 같은 단위를 선택할 수 있습니다. Nm, kgf. m, lbf. ft., ozf. in., dN. m, kgf. cm, lbf. in, in. oz, cN. m, gf. m, ft. lb, gf. cm, in. lb.



시리즈 7400 ESD Kraftform 토크 스크류드라이버, 공장 맞춤 토크 값 고정 셋팅, 핸들 사이즈 89 mm

Wera 토크 스크류드라이버. 정전기와 그에 따른 손상로부터 보호. 공장 맞춤 토크 값 고정 셋팅.

동일하고 일정한 토크와 반복 정확도가 필요한 작업에 적합. 별도 공구를 활용하여 지정 범위 안에서 토크 변경 가능 (토크 눈금 재조정 세트는 05137001001 코드 번호로 주문 가능).

그 후 토크 테스트기 기성품으로 설정값을 확인할 수 있음. 물린 나사 풀기 작업을 위한 무한 토크 적용.

Rapidaptor 신속 분리 척(물림쇠)으로 빠른 비트 교체 가능.

1/4" DIN ISO 1173-C 6,3 & E 6,3 (ISO 1173) 외측 육각 드라이브 비트와 사용하기에 적합. 다중 재질의 Kraftform 손잡이는 단단한 부분과 부드러운 부분으로 이루어져 있어 작업 속도를 높여주며 그립감이 뛰어나.

참고: 1 Ncm = 0.01 Nm

- 전기저항도 ≤ 10⁹ ohm 를 자랑하는 ESD 안전형 공구

시리즈 7400 ESD Kraftform 토크 스크류드라이버, 공장 맞춤 토크 값 고정 셋팅, 신속 분리 척 포함

Wera 토크 스크류드라이버. 정전기와 그에 따른 손상로부터 보호. 공장 맞춤 토크 값 고정 셋팅. 동일하고 일정한 토크와 반복 정확도가 필요한 작업에 적합.

토크는 별도 공구(상품코드번호: 05137003001)를 활용하여 지정 범위 안에서 변경 가능.

그 후 토크 테스트기 기성품으로 설정값을 확인할 수 있음.

Rapidaptor 신속 분리 척(물림쇠)으로 빠른 비트 교체 가능. 물린 나사 풀기 작업을 위한 무한 토크 적용.

다중 재질의 Kraftform 손잡이는 단단한 부분과 부드러운 부분으로 이루어져 있어 작업 속도를 높여주며 그립감이 뛰어나.

4 mm 반달모양 드라이브(Wera 시리즈 9) 및 4 mm HIOS 드라이브(Wera 시리즈 21) 비트에 적합.

참고: 1 Ncm = 0.01 Nm

- 전기저항도 ≤ 10⁹ ohm 를 자랑하는 ESD 안전형 공구
- 4 mm 반달모양 드라이브 및 4 mm HIOS 드라이브에 적합

시리즈 7400 ESD Kraftform 토크 스크류드라이버, 공장 맞춤 토크 값 고정 셋팅, 핸들 사이즈 89 mm

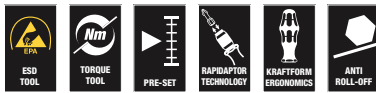

	EAN							
Code	4013288	Art.No.	Nm	mm	mm			
05074820010	188205	7450 ESD	1/4"	0,1-0,34	89	133	5 1/4"	1
05074822010	188212	7451 ESD	1/4"	0,3-1,0	89	133	5 1/4"	1
05074824010	188229	7452 ESD	1/4"	0,9-1,5	89	133	5 1/4"	1

* 설정 시 아래와 같은 단위를 선택할 수 있습니다. Nm, kgf. m, lbf. ft., ozf. in., dN. m, kgf. cm, lbf. in, in. oz, cN. m, gf. m, ft. lb, gf. cm, in. lb.

시리즈 7400 ESD Kraftform 토크 스크류드라이버, 공장 맞춤 토크 값 고정 셋팅, 신속 분리 척 포함



	EAN						
Code	4013288	Art.No.	Nm	mm	mm		
05074826010	188281	7455 ESD	0,1-0,34	89	138	5 1/4"	1
05074828010	188298	7456 ESD	0,3-1,0	89	138	5 1/4"	1

* 설정 시 아래와 같은 단위를 선택할 수 있습니다. Nm, kgf. m, lbf. ft., ozf. in., dN. m, kgf. cm, lbf. in, in. oz, cN. m, gf. m, ft. lb, gf. cm, in. lb.

7510 Kraftform Safe-Torque Speed Torque 렌치, 1-3 Nm

- 빠른 토크 조절이 가능한 토크 스크류드라이버
- 쉽고 빠른 토크 설정
- 무제한의 조임 및 풀림 모멘트를 위한 고정 위치(토크 잠금)
- 시계 방향/시계 반대 방향 토크 제어를 위한 안전한 슬립오버 토크 기능
- 선택 가능한 조임 토크(1.0, 1.5, 2.0, 2.5, 3.0Nm)를 빠르고 쉽게 설정
- 1/4" 외부 육각 드라이브가 있는 비트용, 어댑터를 통한 소켓 렌치 인서트에도 적합함

7510 Kraftform Safe-Torque Speed Torque 렌치, 1-3 Nm



Code	EAN	Drive Size	1.0 Nm	1.5 Nm	2.0 Nm	2.5 Nm	3.0 Nm	1
05075810001	230669	1/4"						

7510/14 초경 인서트용 Safe-Torque Speed 세트

14피스 공구 세트. 전문적인 스크류드라이빙/전문적인 미세 조정 및 토크 제어식 스크류드라이빙용. 빠른 시계 방향/시계 반대 방향 설정과 선택 가능한 5가지 조임 토크(1.0, 1.5, 2.0, 2.5, 3.0 Nm) 및 1개의 고정 위치(토크 잠금)를 갖춘 안전한 슬립오버 토크 메커니즘으로서 무제한 풀림 및 조임 모멘트를 제공한다.

견고성이 높은 퀵 릴리스 홀더, 1/4" 외부 육각 드라이브가 있는 비트에 적합함. TORX PLUS®, TORX® 및 육각 소켓 나사용 경성 비트(길이 25 mm) 14개.

이 공구 세트는 초경 인서트 볼트 체결에 특히 적합하다. 주요 초경 공구 제조업체에서 권장하는 5가지 토크 값에서 선택할 수 있는 Safe-Torque Speed 7510 토크 렌치는 교체 가능한 초경 인서트에 대한 안정적인 토크 제어 방식의 나사 연결을 보장한다.

- 특히 초경 인서트 볼트 체결에 적합함
- 선택 가능한 조임 토크(1.0, 1.5, 2.0, 2.5, 3.0Nm)를 빠르고 쉽게 설정
- Wera 2go 공구 이동 시스템에 부착하여 사용하기 적합

7510/14 초경 인서트용 Safe-Torque Speed 세트



Code	EAN	1
05075840001	230683	1
		7510 1x 1/4"x1,0 Nm/1,5 Nm/2,0 Nm/ 2,5 Nm/3,0 Nm x 147,5
		867/1 IP TORX PLUS® 1x 7 IPx25; 1x 8 IPx25; 1x 9 IPx25; 1x 10 IPx25; 1x 15 IPx25
		867/1 TORX® 1x TX 7x25; 1x TX 8x25; 1x TX 9x25; 1x TX 10x25; 1x TX 15x25
		840/1 Z 1x 2,0x25; 1x 2,5x25; 1x 3,0x25

7515/7 Kraftform Safe-Torque Speed Bicycle 1

7피스 공구 세트. 전문적인 스크류드라이빙/전문적인 미세 조정 및 토크 제어식 스크류드라이빙용. 빠른 시계 방향/시계 반대 방향 설정과 선택 가능한 5가지 조임 토크(2.0, 3.0, 4.0, 5.0, 6.0Nm) 및 1개의 고정 위치(토크 잠금)를 갖춘 안전한 슬립오버 토크 메커니즘으로서 무제한 풀림 및 조임 모멘트를 제공한다. 견고성이 높은 쿼 릴리스 홀더. 자전거 작업에 이상적임.

1/4" 외부 육각 드라이브가 있는 비트에 적합함 경성 비트(길이 50 mm) 6개, 색상 코드와 라벨이 있는 툴 파인더 Wera Take it easy 덕분에 비트의 형상 및 사이즈를 쉽게 인식할 수 있다.

- 자전거 정비용 세트
- 빠른 토크 조절이 가능한 토크 스크류드라이버
- 선택 가능한 조임 토크(2.0, 3.0, 4.0, 5.0, 6.0 Nm)를 빠르고 쉽게 설정
- 사이즈에 따른 색상 코딩으로 손쉬운 공구 찾기 가능
- Wera 2go 공구 이동 시스템에 부착하여 사용하기 적합

7515/7 Kraftform Safe-Torque Speed Bicycle 1



Code	EAN		
05075850001	228321		1
		7515 1x 1/4"x2,0 Nm/3,0 Nm/4,0 Nm/ 5,0 Nm/6,0 Nm x147,5	
		867/4 TORX® BTZ 1x TX 10x50; 1x TX 25x50	
		840/4 BTZ 1x 2,5x50; 1x 3,0x50; 1x 4,0x50; 1x 5,0x50	

300 Hex 토크 스크류드라이버

Wera의 육각 소켓 나사용 토크 스크류드라이버, 고정된 프리셋형. 조작 방지형으로 슬림한 육각 블레이드(날) 장착. 물린 나사 풀기 작업을 위한 무한 토크 적용.

다중 재질 Kraftform 손잡이, 인체 공학적 디자인으로 편리한 작업이 가능하여 물집이나 굳은 살 방지. 단단한 그림면으로 작업 속도를 높이고, 부드러운 면을 통해 높은 토크 전달. 특수형상 육각(Hex-Plus) 팁 포함, 나사 머리 라운딩 발생을 방지함.

블랙포인트 팁(끝부분)형상은 공구를 녹 및 부식으로부터 보호하며 나사가 원심력에 의해 미끄러져 빠져 나오는 것을 방지.

300 Hex 토크 스크류드라이버



	EAN	Hex						
Code	4013288	Nm	ft. lb.	mm	mm	mm		
05027910001	096425	2,0	1,4	1,0	4	3,5	65	1
05027911001	096432	2,5	2,0	1,5	4	3,8	65	1
05027912001	096449	3,0	3,0	2,2	4	3,8	65	1

300 Hex 토크 스크류드라이버

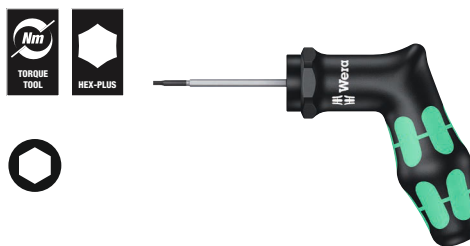

	EAN	Hex						
Code	4013288	Nm	ft. lb.	mm	mm	mm		
05027913001	099150	4,0	5,0	3,7	160	100	65	1

300 TX 별(특스) 토크 스크류드라이버

- 오목한 별(특스) 나사용

300 TX 별(특스) 토크 스크류드라이버



	EAN	TX						
Code	4013288	Nm	ft. lb.	mm	mm	mm		
05027930001	093325	TX 6	0,6	0,4	4	3,5	65	1
05027931001	093332	TX 7	0,9	0,7	4	3,5	65	1
05027932001	093349	TX 8	1,2	0,9	4	3,5	65	1
05027933001	093356	TX 9	1,4	1,0	4	3,5	65	1
05027934001	093370	TX 10	2,0	1,5	4	3,8	65	1
05027935001	093363	TX 15	3,0	2,2	4	3,8	65	1

300 TX 별(특스) 토크 스크류드라이버



	EAN							
Code	4013288		Nm	ft.lb.	mm	mm	mm	
05027936001	099143	TX 20	5,0	3,7	160	100	65	1

300 IP TORX PLUS® 토크 스크류드라이버

- 별(특스) 나사용

300 IP TORX PLUS® 토크 스크류드라이버



	EAN							
Code	4013288		Nm	ft. lb.	mm	mm	mm	
05028040001	093387	6 IP	0,6	0,4	4	3,5	65	1
05028041001	093394	7 IP	0,9	0,7	4	3,5	65	1
05028042001	093431	8 IP	1,2	0,9	4	3,5	65	1
05028043001	093400	9 IP	1,4	1,0	4	3,5	65	1
05028044001	093417	10 IP	2,0	1,5	4	3,8	65	1
05028045001	093424	15 IP	3,0	2,2	4	3,8	65	1

300 IP TORX PLUS® 토크 스크류드라이버



	EAN							
Code	4013288		Nm	ft.lb.	mm	mm	mm	
05028046001	099136	20 IP	5,0	3,7	160	100	65	1

400 Hex 토크 스크류드라이버

Wera의 육각 소켓용 토크 스크류드라이버, 토크 값 고정 셋팅, 조작 방지형.

나사를 조일 때 셋팅 토크 값에 도달하면 더 이상 조일 수 없고 슬립클러치가 작동하여 소리를 내며 손잡이가 헛돌게 됨.

나사를 풀 때의 토크값은 셋팅이 되어 있지 않기 때문에 조일 때의 토크 값에 비해 훨씬 더 높음, 하여 나사를 풀 때 별도 공구 불필요.

손잡이는 원형 형태로 부드럽게 파인 부분들을 손가락으로 감싸칠 수 있어 편안한 그립감을 선사함. 인체공학적이며 힘을 최대한 전달.

400 Hex 토크 스크류드라이버



	EAN							
Code	4013288		Nm	mm	mm	mm		
05005080001	208835	4,0	4,0	60	48	100	2 3/8"	1
05005081001	208842	5,0	5,0	60	48	100	2 3/8"	1

400 TX 토크 스크류드라이버

- 오목한 별(특스) 나사용

400 TX 토크 스크류드라이버



	EAN							
Code	4013288		Nm	mm	mm	mm		
05005090001	208811	TX 20	4,0	60	48	100	2 3/8"	1
05005091001	208828	TX 25	5,0	60	48	100	2 3/8"	1

Safe-Torque A 1 토크 렌치, 1/4" 스퀘어 헤드 드라이브, 2-12Nm

슬라이드 오버 메커니즘이 있는 토크 렌치 설정된 토크에 도달하면 토크가 과도하게 적용되지 않도록 톨을 과하게 조일 수 없습니다. 제어된 시계 방향 및 시계 반대 방향 토크 작업을 위해 2~12Nm로 설정된 범위.

기본값 손쉽게 설정 및 저장: 눈금 값에 도달하면 청각 및 촉각으로 느낄 수 있게 “딸깍”하여 원하는 토크 값을 안전하게 설정하기 용이합니다.

토크 기능 없이 표준 래칫으로 사용하기 위한 토크 잠금 기능 탑재. DIN 3122에 따른 1/4" 스퀘어 헤드의 최대 브레이킹 토크.

단 5°의 복귀각은 좁고 막힌 공간에서도 래칫을 사용할 수 있게 해주기 때문에 회전 각도와 함께 적용할 수도 있습니다.

- 슬립오버 릴리즈 메커니즘 - 설정된 토크가 과도하게 조여질 일이 없음
- 토크 잠금 기능: 토크 기능은 비활성화할 수 있으며, 그런 다음 루즈닝 모멘트가 높은 표준 래칫으로 공구를 사용하고 정의된 회전 각도로 적용할 수 있습니다
- 제어된 시계 및 시계 반대 방향 토크 작업용 - 토크로 또는 토크 없이 조이고 풀
- 소리와 촉감(클릭)으로 측정값을 인지할 수 있어 원하는 토크값을 쉽게 설정 및 저장 가능
- 단 30°의 작은 릴리즈 각도 덕분에 편안한 작업이 가능합니다
- 소켓 잠금 기능이 있는 1/4" 스퀘어 헤드 드라이브

Safe-Torque A 1 토크 렌치, 1/4" 스퀘어 헤드 드라이브, 2-12Nm



	EAN															
Code	4013288		Nm	Nm	lbf. ft.	mm	mm	mm	mm	mm						
0507580001	223012	1/4"	2-12	0,10	2-9	244	94	38,5	31,6	23,7	9 39/64"	3 45/64"	1 33/64"	1 15/64"	15/16"	1

Safe-Torque A 2 토크 렌치, 1/4" 육각 드라이브, 2-12Nm

- 1/4" 비트 사용을 위한 1/4" 육각 드라이브

Safe-Torque A 2 토크 렌치, 1/4" 육각 드라이브, 2-12Nm



	EAN															
Code	4013288		Nm	Nm	lbf. ft.	mm	mm	mm	mm	mm						
05075801001	223036	1/4"	2-12	0,10	2-9	244	94	38,5	31,6	23,7	9 39/64"	3 45/64"	1 33/64"	1 15/64"	15/16"	1



Safe-Torque A 1 세트 1, 1/4" 스퀘어 헤드, 2-12Nm

강력한 직물제 상자 안의 10피스 1/4" 토크 렌치, 슬라이드 오버 메커니즘이 있는 토크 렌치 설정된 토크에 도달했으면 토크가 과도하게 적용되지 않도록 톨을 과하게 조일 수 없습니다.

제어된 시계 방향 및 시계 반대 방향 토크 작업을 위해 2~12Nm로 설정된 범위.

기본값 손쉽게 설정 및 저장: 눈금 값에 도달하면 청각 및 촉각으로 느낄 수 있게 "딸깍"하여 원하는 토크 값을 안전하게 설정하기 용이합니다.

토크 기능 없이 표준 래치로 사용하기 위한 토크 잠금 기능 탑재. 따라서 회전 각도가 있는 분야에도 사용할 수 있습니다. DIN 3122에 따른 1/4" 스퀘어 헤드의 최대 브레이킹 토크.

단 5°의 복귀각은 좁고 막힌 공간에서도 래치를 사용할 수 있게 합니다. 포함된 품목: Safe-Torque A 1 토크 렌치, 1/4" 스퀘어 헤드, 2-12Nm, 1/4" 드라이브가 있는 소켓 8개, 짧은 확장 장치 1개.

- 소켓 잠금 기능이 있는 1/4" 스퀘어 헤드 드라이브

Safe-Torque A 1 임페리얼 세트 1, 1/4" 스퀘어 헤드, 2-12Nm

강력한 직물제 상자 안의 10피스 1/4" 토크 렌치, 슬라이드 오버 메커니즘이 있는 토크 렌치 설정된 토크에 도달했으면 토크가 과도하게 적용되지 않도록 톨을 과하게 조일 수 없습니다.

제어된 시계 방향 및 시계 반대 방향 토크 작업을 위해 2~12Nm로 설정된 범위.

기본값 손쉽게 설정 및 저장: 눈금 값에 도달하면 청각 및 촉각으로 느낄 수 있게 "딸깍"하여 원하는 토크 값을 안전하게 설정하기 용이합니다.

토크 기능 없이 표준 래치로 사용하기 위한 토크 잠금 기능 탑재. 따라서 회전 각도가 있는 분야에도 사용할 수 있습니다. DIN 3122에 따른 1/4" 스퀘어 헤드의 최대 브레이킹 토크.

단 5°의 복귀각은 좁고 막힌 공간에서도 래치를 사용할 수 있게 합니다. 포함된 품목: Safe-Torque A 1 토크 렌치, 1/4" 스퀘어 헤드, 2-12Nm, 1/4" 드라이브가 있는 소켓 8개, 짧은 확장 장치 1개.

- 소켓 잠금 기능이 있는 1/4" 스퀘어 헤드 드라이브

Safe-Torque A 1 세트 1, 1/4" 스퀘어 헤드, 2-12Nm



Code	EAN		
05075830001	4013288 223005		1
		<input type="checkbox"/> Safe-Torque A 1 1x 1/4", 2-12 Nm	
		<input checked="" type="checkbox"/> 8790 HMA 1x 5,5x23,0; 1x 6,0x23,0; 1x 7,0x23,0; 1x 8,0x23,0; 1x 10,0x23,0; 1x 11,0x23,0; 1x 12,0x23,0; 1x 13,0x23,0	
		<input checked="" type="checkbox"/> 8794 SA 1x 1/4"x75,0	
		벨크로 스트립 240 1x 50,0x240,0	

Safe-Torque A 1 임페리얼 세트 1, 1/4" 스퀘어 헤드, 2-12Nm



Code	EAN		
05075831001	4013288 223074		1
		<input type="checkbox"/> Safe-Torque A 1 1x 1/4", 2-12 Nm	
		<input checked="" type="checkbox"/> 8790 HMA 1x 3/16"x23,0; 1x 7/32"x23,0; 1x 1/4"x23,0; 1x 3/32"x23,0; 1x 5/16"x23,0; 1x 3/8"x23,0; 1x 7/16"x23,0; 1x 1/2"x23,0	
		<input checked="" type="checkbox"/> 8794 SA 1x 1/4"x75,0	
		벨크로 스트립 240 1x 50,0x240,0	

Safe-Torque A 1 SHK 세트 1, 1/4" 사각 헤드, 2-12 Nm

특히 HVAC 애플리케이션용으로 튼튼한 직물제 상자에 들어 있는 20피스 세트. 1/4" 사각 헤드 드라이브가 있는 Safe-Torque A 1 토크 렌치 1개, 2-12Nm, 슬라이드오버 메커니즘 탑재. 설정된 토크에 도달했으면 토크가 과도하게 적용되지 않도록 톨을 과하게 조일 수 없다. 제어된 시계 방향 및 시계 반대 방향 토크 작업을 위해 2~12Nm로 설정된 범위.

기본값의 용이한 설정 및 저장: 눈금 값에 도달하면 청각 및 촉각으로 느낄 수 있게 찰칵거리는 소리가 나므로 원하는 토크 값을 안전하게 설정하기 용이하다. 토크 기능이 없는 표준 래칫으로 사용하기 위한 토크 잠금 기능이 있어 회전각이 있는 경우에도 사용할 수 있다. DIN 3122에 따른 1/4" 사각 헤드의 최대 브레이킹 토크.

단 5°의 복귀각은 밀폐된 공간에서도 래칫을 사용할 수 있게 한다. 포함된 품목: Safe-Torque A 1 토크 렌치, 1/4" 사각 헤드, 2-12Nm, 1/4" 드라이브가 있는 소켓 8개(육각 소켓, TORX®), 짧은 확장 장치 1개.

- 배관, 난방 및 공조 작업용, 특히 샤워부스 설치, 가스 보일러 및 콘덴싱 보일러 조립 및 유지보수용

Safe-Torque A 1 SHK 세트 1, 1/4" 사각 헤드, 2-12 Nm



Code	EAN		
05136073001	4013288		1
	228376		
		Safe-Torque A 1 1x 1/4", 2-12 Nm	
		8790 HMA 1x 5,5x23,0; 1x 6,0x23,0; 1x 7,0x23,0; 1x 8,0x23,0; 1x 10,0x23,0; 1x 11,0x23,0; 1x 12,0x23,0; 1x 13,0x23,0	
		8767 A HF 1x TX 15x28,0; 1x TX 20x28,0; 1x TX 25x28,0; 1x TX 30x28,0	
		8740 A HF 1x 3,0x28,0; 1x 4,0x28,0; 1x 5,0x28,0; 1x 6,0x28,0; 1x 8,0x28,0	
		Belt A 0/9 1x 39,0x238,0	
		8794 SA 1x 1/4"x75,0	
		벨크로 스트립 240 1x 50,0x240,0	

Safe-Torque A 2 세트 1, 1/4" 육각형, 2-12 Nm

23피스 세트, 표면적 친화적, 컴팩트하고 매우 견고한 직물제 상자. 소형 크기 및 중량이 낮아 이동성에 더욱 좋음.

Safe-Torque A 2 토크 렌치 1개, 1/4" 육각 드라이브, 측정 범위 2-12Nm, 제어된 시계 및 시계 반대 방향 토크 작업, 토크로 또는 토크 없이 조이고 폼, 분리 가능한 토크 기능(토크 잠금 기능, 72개 이, 5°의 낮은 복귀각, 원하는 토크 값 손쉽게 설정 및 저장, 눈금 값에 도달하면 청각 및 촉각으로 느낄 수 있는 잠김 장치, 설정된 토크에 도달할 경우 슬라이드오버 릴리즈 메커니즘 가동, 인체공학적 이중 재질 손잡이, Zyklop 소켓 9개, 경성 비트 12개(1/4", 50mm 길이), 소켓용 연결 부품 1개(1/4" 외부 육각형과 1/4" 외부 스퀘어 헤드 연결)

- 1/4" 비트 사용을 위한 1/4" 육각 드라이브
- Wera 어댑터 870/1과도 사용 가능한 1/4"소켓

Safe-Torque A 2 세트 1, 1/4" 육각형, 2-12 Nm

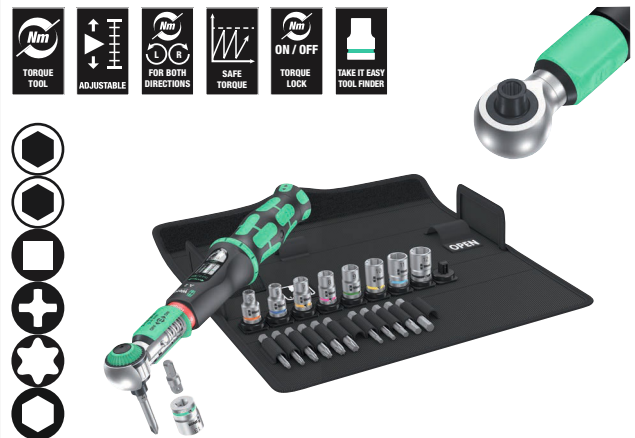

Code	EAN		
05075832001	4013288		1
	223043		
		Safe-Torque A 2 1x 1/4", 2-12 Nm	
		8790 HMA 1x 5,5x23,0; 1x 6,0x23,0; 1x 7,0x23,0; 1x 8,0x23,0; 1x 9,0x23,0; 1x 10,0x23,0; 1x 11,0x23,0; 1x 12,0x23,0; 1x 13,0x23,0	
		870/1 1x 1/4"x25 ¹⁾	
		851/4 Z 1x PH 2x50	
		867/4 Z TORX® 1x TX 10x50; 1x TX 15x50; 1x TX 20x50; 1x TX 25x50; 1x TX 27x50; 1x TX 30x50	
		840/4 Z 1x 2,5x50; 1x 3,0x50; 1x 4,0x50; 1x 5,0x50; 1x 6,0x50 ²⁾	
		벨크로 스트립 240 1x 50,0x240,0	

¹⁾ 마찰 감소 볼 장착; 수동 너트 스피너 소켓용
²⁾ 육각형 칼날

클릭토크 A 5 양면 라쳇 토크 렌치

클릭 토크 렌치로 DIN EN ISO 6789-1 : 2017-07에 따른 고정밀의 견고한 Wera 디자인 적용. 기본값을 쉽게 설정하고 저장할 수 있음.

소리와 촉감(클릭)으로 측정값을 인지할 수 있어 원하는 토크값을 안전하게 설정 가능.

설정 토크값에 도달 시 소리와 촉각으로 알 수 있는 견고한 분리 방식. 오른손잡이용 (시계 방향 토크 제어) 및 45개 미세 톱니를 갖춘 양면 라쳇 구조.

- 45개 미세 톱니를 장착한 1/4" 사각 드라이브 양면 라쳇
- 측정 범위: 2.5-25 Nm; 정확도: +/- 4%, DIN EN ISO 6789-1:2017-07 규격 준수

클릭토크 A 5 양면 라쳇 토크 렌치, 2.5-25 Nm

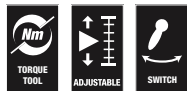

Code	EAN	Drive Size	Nm Range	Accuracy	Scale	Length	Width	Height	Weight	Head Length	Head Width	Head Height	Head Depth	Head Thickness	Packaging	
05075604001	193179	1/4"	2,5-25	0,10	1-18	290	121	42	25	11,5	11 27/64"	4 49/64"	1 21/32"	1"	7/16"	1

클릭 토크 A 6 양면 라쳇 토크 렌치, 2.5-25 Nm

- 45개 미세 톱니를 장착한 1/4"사각 드라이브 양면 라쳇
- 측정 범위: 2.5-25Nm; 정확도: +/- 4%, DIN EN ISO 6789-1:2017-07 규격 준수

클릭 토크 A 6 양면 라쳇 토크 렌치, 2.5-25 Nm



Code	EAN	Drive Size	Nm Range	Accuracy	Scale	Length	Width	Height	Weight	Head Length	Head Width	Head Height	Head Depth	Head Thickness	Packaging	
05075605001	193186	1/4"	2,5-25	0,10	1-18	290	121	42	25	11,5	11 27/64"	4 49/64"	1 21/32"	1"	7/16"	1

클릭 토크 A 6 세트 1, 2.5-25 Nm

Wera(베라)의 대표적인 디자인의 클릭 토크 렌치. DIN EN ISO 6789-1: 2017-07에 따른 높은 정확도와 매우 견고한 디자인. 쉬운 기본 값 설정 및 저장.

셋팅 토크 값에 도달하면 더 이상 조일 수 없고 소리를 내며 손잡이가 헛돌아 명확하게 인식 가능한 방식.

튼튼한 제거 장치는 셋팅 토크 값에 도달하면 더 이상 조일 수 없고 소리를 내며 손잡이가 헛돌아 명확하게 인식하게 함. 시계 방향 토크 제어 및 45개 톱니 라쳇 방식 제공.

Wera(베라) 클릭 토크 렌치는 콤팩트한 세트 배열로 다양한 액세서리와 함께 제공.

포함 구성: 클릭 토크 A 6, 1/4", 2.5 - 25 Nm, 1/4" 드라이브 소켓 6종, 특수형상 육각(Hex-Plus) 비트류 11종.

필립스 머리 비트 및 별(독스) 비트, 연장대 및 소켓 어댑터 추가.

클릭 토크 A 6 세트 1, 2.5-25 Nm



Code	EAN		
05130110001	4013288 205643		1
		클릭 토크 A 6 1x 1/4", 2,5-25 Nm	
		851/4 TZ 1x PH 2x50	
		867/4 Z TORX® 1x TX 15x50; 1x TX 20x50; 1x TX 25x50; 1x TX 27x50; 1x TX 30x50; 1x TX 40x50	
		840/4 Z 1x 3,0x50; 1x 4,0x50; 1x 5,0x50; 1x 6,0x50 ¹⁾	
		870/1 1x 1/4"x25 ²⁾	
		8794 SA 1x 1/4"x75,0	
		8790 HMA 1x 6,0x23,0; 1x 7,0x23,0; 1x 8,0x23,0; 1x 10,0x23,0; 1x 12,0x23,0; 1x 13,0x23,0	
		벨크로 스트립 240 1x 50,0x240,0	

¹⁾ 육각형 칼날
²⁾ 마찰 감소 볼 장착; 수동 너트 스피너 소켓용

자전거 정비용 세트 토크 1, 2.5-25 Nm

나사 작업 공구 전문업체 Wera(베라)의 16종 세트는 민감한 부품을 보호하기 위해 적용된 토크를 안정적으로 제어하며 자전거와 관련된 가장 중요한 나사 작업 문제들을 해결함. Wera(베라)의 대표적인 디자인의 클릭 토크 렌치.

DIN EN ISO 6789-1: 2017-07에 따른 높은 정확도와 매우 견고한 디자인. 쉬운 기본 값 설정 및 저장. 셋팅 토크 값에 도달하면 소리를 내며 손잡이가 헛돌게 되는 방식으로 원하는 토크 값을 안정적으로 설정할 수 있음.

튼튼한 제거 장치는 셋팅 토크 값에 도달하면 더 이상 조일 수 없고 소리를 내며 손잡이가 헛돌아 명확하게 인식하게 함. 시계 방향 토크 제어 및 양방향 45개 톱니 라쳇용.

토크 렌치는 공간을 매우 절약하며, 토크 범위에 적합하고 자전거에 가장 일반적인 나사 연결에 알맞은 액세서리로 보완됨; 견고하고 표면 친화적인 폴리프로필렌 재질의 파우치 케이스에 담김.

포함 구성: 클릭 토크 A 5, 1/4", 2.5 - 25 Nm, 1/4" 드라이브 소켓 4종, 7 특수형상 육각(Hex-Plus) 육각 비트 소켓류 7종 및 별(특스) 비트 소켓류 4종.

소켓 및 비트 소켓의 사이즈별 색상코드로 필요한 공구를 신속하고 간편하게 찾을 수 있는 손쉬운 공구 찾기.

홀딩 기능이 있어 나사가 공구에서 떨어지지 않고 추가적으로 편한 나사 작업이 가능한 비트 소켓. 작은 공간에 많은 공구가 배열된 매우 컴팩트한 세트.

매우 견고하며 제품 수명이 긴 폴리프로필렌 재질의 파우치 케이스. 외부가 폴리프로필렌 재질로 되어 있어 추가적인 표면 보호 가능. 작은 부피와 무게로 더 간편해진 휴대성.

체결 정확성, 내마모성 및 동심 런아웃 특성과 같은 Wera(베라) 비트 기술의 모든 장점을 갖춘 비트 소켓.

자전거 정비용 세트 토크 1, 2.5-25 Nm

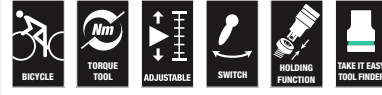

Code	EAN		
05004180001	4013288 207685		1
		클릭 토크 A 5 1x 1/4", 2,5-25 Nm	
		8790 HMA 1x 10,0x23,0; 1x 13,0x23,0; 1x 14,0x23,0; 1x 15,0x23,0	
		8767 A 1x TX 10x28,0; 1x TX 20x28,0; 1x TX 25x28,0; 1x TX 30x28,0	
		8740 A HF 1x 3,0x28,0; 1x 4,0x28,0; 1x 5,0x28,0; 1x 5,0x100,0; 1x 6,0x28,0; 1x 6,0x100,0; 1x 8,0x28,0	
		벨크로 스트립 240 1x 50,0x240,0	

클릭 토크 C 3 세트 1, 40-200 Nm

Wera(베라)의 대표적인 디자인의 클릭 토크 렌치 세트. DIN EN ISO 6789-1: 2017-07에 따른 높은 정확도와 매우 견고한 디자인. 쉬운 기본 값 설정 및 저장.

셋팅 토크 값에 도달하면 소리를 내며 손잡이가 헛돌게 되는 방식으로 원하는 토크값을 안정적으로 설정할 수 있음.

튼튼한 제거 장치는 셋팅 토크 값에 도달하면 더 이상 조일 수 없고 소리를 내며 손잡이가 헛돌아 명확하게 인식하게 함. 시계 방향 토크 제어 및 양방향 45개 톱니 라atchet용.

매우 공간 절약적이며 견고하면서도 표면 친화적인 폴리프로필렌 재질의 파우치 케이스에 담긴 토크 렌치 및 토크와 호환 가능한 액세서리. 포함: 클릭 토크 C 3, 1/2", 40 - 200 Nm, 1/2" 드라이브 소켓 4종, 특수형상 육각(hex plus) 육각 소켓 7종 및 별(톡스) 비트 소켓류 및 연장대 추가.

클릭 토크 C 3 세트 1, 40-200 Nm

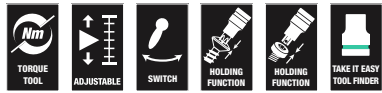

Code	EAN		
05075680001	4013288 207609		1
		클릭 토크 C 3 1x 1/2", 40-200 Nm	
		● 8790 HMC 1x 10,0x37,0; 1x 13,0x37,0; 1x 17,0x37,0; 1x 19,0x37,0	
		⊕ 8767 C HF 1x TX 30x60,0; 1x TX 40x60,0; 1x TX 45x60,0; 1x TX 50x60,0	
		○ 8740 C HF 1x 6,0x60,0; 1x 8,0x60,0; 1x 10,0x60,0	
		●○ 8794 SC 1x 1/2"x125,0	

클릭 토크 C 3 시멘트 나사 작업용 세트 2, 40-200 Nm

나사 제조업체 지침에 따라 규정한 토크 모멘트가 적용된 보안 관련 시멘트용 나사 체결용 11종 세트.

색상코드 및 사이즈 마킹으로 필요한 공구를 신속하고 간편하게 찾을 수 있는 손쉬운 공구 찾기.

- 나사 제조업체 지침에서 지정한 토크값으로 보안과 관련된 시멘트 나사를 고정하는 데 적합
- 압축 공기 또는 12.5mm = 1/2" 드라이브(13mm~21mm) 전기 구동 임팩트 렌치와 사용 가능한 8790 C Impaktor 소켓 렌치 인서트
- 클릭 토크 C 3 양면 라atchet 토크 렌치(측정 범위: 40-200 Nm; 정확도: +/- 3%, DIN EN ISO 6789-1 : 2017-07 규격 준수)
- 11종 세트, 폴리프로필렌 재질의 고급 파우치 공구함 포함

클릭 토크 C 3 시멘트 나사 작업용 세트 2, 40-200 Nm



Code	EAN		
05075681001	4013288 217561		1
		클릭 토크 C 3 1x 1/2", 40-200 Nm	
		● 8790 C Impaktor 1x 13,0x38,0; 1x 14,0x38,0; 1x 15,0x38,0; 1x 16,0x38,0; 1x 17,0x38,0; 1x 18,0x38,0; 1x 19,0x38,0; 1x 20,0x38,0; 1x 21,0x38,0	
		●○ 8894 SC 1x 1/2"x125,0	

클릭 토크 푸시 R/L 시계방향 및 반시계방향으로 토크를 제어할 수 있는 토크 렌치

Wera만의 디자인이 적용된 클릭 토크 렌치. 시계방향 및 반시계방향 토크 제어용. DIN EN ISO 6789-1 : 2017-07에 따른 고정밀의 견고한 디자인. 기본값을 쉽게 설정하고 저장할 수 있음. 소리와 촉감(클릭)으로 측정값을 인지할 수 있어 원하는 토크값을 안전하게 설정 가능. 설정 토크값에 도달 시 소리와 촉각으로 알 수 있는 견고한 분리 방식.

방향 전환용 3/4" 고정 사각 인서트. 소켓 홀딩볼이 있는 1/2" 사각 드라이브.

- 방향 전환용 고정 사각 인서트로 인해 시계방향 및 반시계방향 토크 제어 가능
- 측정 범위: 20-100Nm; 정확도: +/- 3%, DIN EN ISO 6789-1:2017-07 규격 준수
- 45개 미세 톱니를 장착한 1/2" 사각 머리 드라이브, 소켓 잠금기능 포함
- 소리와 촉감(클릭)으로 측정값을 인지할 수 있어 원하는 토크값을 쉽게 설정 및 저장 가능
- 설정 토크값에 도달했을 때 뚜렷하게 소리 및 클릭으로 알림
- 클릭 토크 칼라는 Wera 클릭 토크 토크 렌치의 튜브에 맞춰 배치됩니다. 이는 손잡이가 바닥에 닿지 않도록 하여 공구를 먼지 및 손상으로부터 보

클릭 토크 C 2 푸시 R/L 시계방향 및 반시계방향 토크 제어 가능 토크 렌치, 20-100 Nm

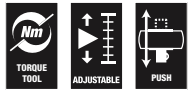

Code	EAN	□	Nm	Nm	lb. ft.	mm	mm	mm	mm	mm	mm	mm	mm	mm	mm	mm	mm	mm
05075625001	218926	1/2"	20-100	0,5	15-73	405	140	47	43	18,5	15 15/16"	5 33/64"	1 27/32"	1 11/16"	45/64"			1

클릭 토크 C 3 푸시 R/L 시계방향 및 반시계방향 토크 제어 가능 토크 렌치, 40-200 Nm

- 측정 범위: 40-200Nm; 정확도: +/- 3%, DIN EN ISO 6789-1:2017-07 규격 준수
- 방향 전환용 고정 사각 인서트로 인해 시계방향 및 반시계방향 토크 제어 가능
- 45개 미세 톱니를 장착한 1/2" 사각 머리 드라이브, 소켓 잠금기능 포함
- 클릭 토크 칼라는 Wera 클릭 토크 토크 렌치의 튜브에 맞춰 배치됩니다. 이는 손잡이가 바닥에 닿지 않도록 하여 공구를 먼지 및 손상으로부터 보

클릭 토크 C 3 푸시 R/L 시계방향 및 반시계방향 토크 제어 가능 토크 렌치, 40-200 Nm

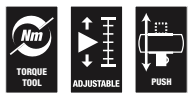

Code	EAN	□	Nm	Nm	lb. ft.	mm	mm	mm	mm	mm	mm	mm	mm	mm	mm	mm	mm	mm
05075626001	218933	1/2"	40-200	1,0	30-146	510	140	47	43	18,5	20 5/64"	5 33/64"	1 27/32"	1 11/16"	45/64"			1

클릭 토크 E 1 푸시 R/L 시계방향 및 반시계방향 토크 제어 가능 토크 렌치, 200-1000 Nm

- 방향 전환용 고정 사각 인서트로 인해 시계방향 및 반시계방향 토크 제어 가능
- 측정 범위: 200-1000Nm; 정확도: +/- 3%, DIN EN ISO 6789-1:2017-07 규격 준수
- 45개 미세 톱니 및 3/4" 사각 머리 드라이브
- 클릭 토크 칼라는 Wera 클릭 토크 토크 렌치의 튜브에 맞춰 배치됩니다. 이는 손잡이가 바닥에 닿지 않도록 하여 공구를

클릭 토크 E 1 푸시 R/L 시계방향 및 반시계방향 토크 제어 가능 토크 렌치, 200-1000 Nm

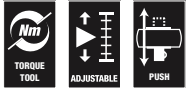

	EAN	□				⌘	⌘	⌘	⌘	⌘	⌘	⌘	⌘	⌘	⌘	⌘	⌘	⌘
Code	4013288		Nm	Nm	lbf. ft.	mm	mm	mm	mm	mm	mm	mm	mm	mm	mm	mm	mm	mm
05075631001	219053	3/4"	200-1000	1,0	148-737	1250	140	47	63	30	49 7/32"	5 33/64"	1 27/32"	2 31/64"	1 3/16"			1

클릭 토크 X 1 삽입 공구용 토크 렌치, 2.5-25 Nm

클릭 토크 렌치로 DIN EN ISO 6789-1 : 2017-07에 따른 고정밀의 견고한 Wera 디자인 적용. 기본값을 쉽게 설정하고 저장할 수 있음. 소리와 촉감(클릭)으로 측정값을 인지할 수 있어 원하는 토크값을 안전하게 설정 가능.

설정 토크값에 도달 시 소리와 촉각으로 알 수 있는 견고한 분리 방식. 오른손 및 왼손 모두 사용 가능, 9x12mm 인서트 사각으로 인서트 공구를 삽입할 때 사용.

- 교체 가능한 9x12 mm 인서트 공구용.
- 측정 범위: 2.5-25Nm; 정확도: +/- 4%, DIN EN ISO 6789-1:2017-07 규격 준수

클릭 토크 X 1 삽입 공구용 토크 렌치, 2.5-25 Nm



	EAN	□				⌘	Sk	lk	⌘	⌘	⌘	⌘	⌘	⌘	⌘	⌘	⌘	⌘
Code	4013288		Nm	Nm	lbf. ft.	mm	mm	mm	mm	mm	mm	mm	mm	mm	mm	mm	mm	mm
05075651001	193773	9x12	2,5-25	0,10	1-18	292	17,5	240,0	121	42	24	20	11 9/64"	4 49/64"	1 21/32"	15/16"		1

*Sk = 테스트 부착부에서 중심점 까지 길이 게이지; lk = 잡는 지점에서 토크 측정점 까지 길이

클릭 토크 X 2 삽입 공구용 토크 렌치, 10-50 Nm

- 교체 가능한 9x12 mm 인서트 공구용.
- 측정 범위: 10-50Nm; 정확도: +/- 3%, DIN EN ISO 6789-1:2017-07 규격 준수
- 클릭 토크 칼라는 Wera 클릭 토크 토크 렌치의 튜브에 맞춰 배치됩니다. 이는 손잡이가 바닥에 닿지 않도록 하여 공구를

클릭 토크 X 2 삽입 공구용 토크 렌치, 10-50 Nm



	EAN	□				⌘	Sk	lk	⌘	⌘	⌘	⌘	⌘	⌘	⌘	⌘	⌘	⌘
Code	4013288		Nm	Nm	lbf. ft.	mm	mm	mm	mm	mm	mm	mm	mm	mm	mm	mm	mm	mm
05075652001	193797	9x12	10-50	0,25	8-36	338	17,5	285,0	140	47	29	20	13 5/16"	5 33/64"	1 27/32"	1 9/64"		1

*Sk = 테스트 부착부에서 중심점 까지 길이 게이지; lk = 잡는 지점에서 토크 측정점 까지 길이

9530 히트 펌프/공조용 토크 렌치 세트

자동 설정형 Joker 인서트 스페너 3개가 포함된 4피스 Click-Torque 토크 렌치 세트. 냉장 및 공조 시스템은 물론 히트 펌프를 설치하고 수리할 때 나사 연결을 적절하게 조이는 데 사용된다. 독특한 Wera 디자인의 Click-Torque 토크 렌치.

DIN EN ISO 6789-1:2017-07에 따라 정확도가 높은 매우 견고한 디자인. 기본값의 용이한 설정 및 저장. 눈금 값에 도달하면 청각 및 촉각으로 느낄 수 있게 찰칵거리는 소리가 나므로 원하는 토크 값을 안전하게 설정하기 용이하다.

설정된 토크 값에 도달하면 견고한 릴리스 메커니즘에서 명확한 청각 및 촉각 릴리스 신호로 이를 알린다. 시계 방향 및 시계 반대 방향 토크 제어용으로 해당 인서트 공구를 장착하기 위한 14x18 mm 사각 헤드 인서트가 있다.

자동 설정형 Joker 7880 인서트 스페너 3개에는 연속적이고 평행한 조가 있어 여러 가지 단일 스페너 사이즈를 대체할 수 있다.

공구를 육각 볼트나 나사에 부착할 때 필요한 사이즈가 연속적으로 자동 설정된다. 래칭 기능은 공구를 제거하지 않고도 빠르고 일관적인 스크루드라이빙을 보장해준다. 모서리 너비 직사각형 프리즘을 사용하여 단 30°의 역 피벗 각도를 달성할 수 있다.

- 냉장 및 공조 시스템은 물론 히트 펌프를 설치하고 수리할 때 나사 연결을 적절하게 조이는 데 사용되는 세트
- 교체 가능한 14x18 mm 인서트 공구용 장착 장치가 있는 Click-Torque X 7 토크 렌치
- 측정 범위: 10-100 Nm, DIN EN ISO 6789-1:2017-07에 따른 정밀도 ± 4 %
- 조정 가능한 7880 Joker는 각 응용 분야에서 모든 미터법 및 드파운드법 치수로 사용할 수 있음
- 육각 나사 및 볼트 자동 및 연속 그립
- 이 제품의 래칭 기능은 렌치를 제거할 필요없이 빠르고 지속적인 나사 작업을 가능케 함
- 레이저로 새긴 내마모성 QR 코드를 스캔하면 사용 중인 토크 렌치 및 인서트 공구에 따른 정확한 토크 값을 더 쉽게 확인할 수 있다

9530 히트 펌프/공조용 토크 렌치 세트



Code	EAN		
05136076001	4013288 228987		1
		Click-Torque X 7 1x 14x18, 10-100 Nm	
		7880 Joker XXL 1x 14x18x24-32x(1 ⁵ / ₁₆ "-1 1/4")x113,5	
		7880 Joker XL 1x 14x18x19-24x(3/4"-1 ⁵ / ₁₆ ")x95,0	
		7880 Joker L 1x 14x18x16-19x(5/8"-3/4")x85,5	

새로운

간단하고 오류 없는 토크 값 결정

레이저로 새긴 내마모성 QR 코드를 스캔하면 사용 중인 토크 렌치 및 인서트 공구에 따른 정확한 토크 값을 더 쉽게 확인할 수 있다. 스마트폰과 태블릿으로 간단히 스캔할 수 있다(사용 가능한 경우 두 QR 코드: 토크 렌치와 인서트 공구). 스캔한 공구를 인식하는 웹사이트가 자동으로 열린다(앱이 필요하지 않음!). 그런 다음 필요한 토크 값을 입력하면, 수정값이 자동으로 결정된다. 공식/계산을 사용할 필요가 없다.



www.wera.de/torque-advisor

7880 Joker XXL 자동 설정형 인서트 스패너(렌치 사이즈 24-32 mm, 14x18 mm용)

- 14x18 mm 홀더를 사용하는 클릭 토크 X 시리즈의 토크 렌치와 함께 사용하기에 적합
- 조정 가능한 7880 Joker는 각 응용 분야에서 모든 미터법 및 야드파운드법 치수로 사용할 수 있음
- 육각 나사 및 볼트 자동 및 연속 그립
- 레버 구조로 공구를 손에 쥘 때 미끄러짐 및 파손 방지
- 이 제품의 라쳇 기능은 렌치를 제거할 필요없이 빠르고 지속적인 나사 작업을 가능케 함
- 모서리 너비의 직사각형 프리즘으로 인해 30°의 역회전 각도로 작업 가능
- 레이저로 새긴 내마모성 QR 코드를 스캔하면 사용 중인 토크 렌치 및 인서트 공구에 따른 정확한 토크 값을 더 쉽게 확인할 수 있다

7880 Joker XXL 자동 설정형 인서트 스패너(렌치 사이즈 24-32 mm, 14x18 mm용)



	EAN	□									
Code	4013288	mm	mm	mm	mm	mm	mm	mm	mm	mm	
05020173001	229380	14x18	24-32	15/16"-1 1/4"	24,0 27,0 30,0 32,0	62,2 68,0 70,2 70,4	15/16" 31/32" 1" 1 1/16" 1 1/8" 1 3/16" 1 1/4"	62,2 63,9 65,4 66,4 69,5 70,1 70,2	113,5	1	

7880 Joker XL 자동 설정형 인서트 스패너(렌치 사이즈 19-24 mm, 14x18 mm용)

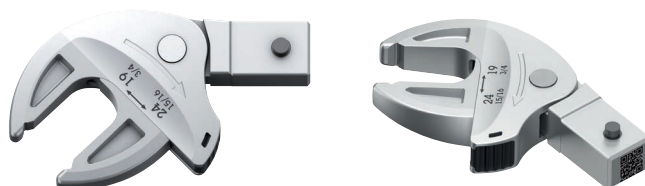

	EAN	□								
Code	4013288	mm	mm	mm	mm	mm	mm	mm	mm	
05020172001	229366	14x18	19-24	19,0 20,0 21,0 22,0 24,0	51,6 53,6 55,4 56,7 56,7	3/4" 25/32" 13/16" 7/8" 15/16"	51,6 53,3 54,7 56,7 56,7	3/4", 15/16"	95	1



7880 Joker L 자동 설정형 인서트 스패너(렌치 사이즈 16-19 mm, 14x18 mm용)

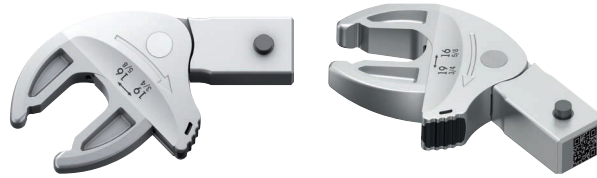

	EAN									
Code	4013288	mm	mm		mm			mm	mm	
05020171001	229359	14x18	16-19	5/8"-3/4"	16,0 17,0 18,0 19,0	44,6 46,7 48,2 49,1	5/8" 11/16" 3/4"	44,4 47,3 49,1	85,5	1

7770 양구 인서트, 9x12 mm

- 사각 인서트 공구 9x12mm
- 9x12 mm 홀더를 사용하는 클릭 토크 X 시리즈의 토크 렌치와 함께 사용하기에 적합
- 육각 나사 머리 및 볼트용
- 안전핀 포함
- 크롬 바나듐 재질은 플러그인 공구가 무거운 하중을 견딜 수 있게 함

7770 양구 인서트, 9x12 mm

유형 A
 05078600001
 05078601001
 05078602001
 05078603001
 05078604001
 05078605001



유형 B
 05078606001
 05078607001
 05078608001
 05078609001
 05078610001
 05078611001
 05078612001



	EAN									
Code	4013288	mm	mm	mm	mm	mm	mm	mm	mm	
05078600001	196101	9x12	7	17,5	39,0	22,0	22,0	5,0		1
05078601001	196095	9x12	8	17,5	39,0	22,0	22,0	5,0		1
05078602001	196088	9x12	9	17,5	39,0	22,0	22,0	5,0		1
05078603001	196071	9x12	10	17,5	39,0	22,0	22,0	5,0		1
05078604001	196064	9x12	11	17,5	39,0	22,0	22,0	5,0		1
05078605001	196057	9x12	12	17,5	39,0	22,0	22,0	5,0		1
05078606001	196040	9x12	13	17,5	41,0	24,0	30,0	7,0		1
05078607001	196033	9x12	14	17,5	41,0	24,0	30,0	7,0		1
05078608001	196026	9x12	15	17,5	41,0	24,0	30,0	7,0		1
05078609001	196019	9x12	16	17,5	41,0	24,0	30,0	7,0		1
05078610001	196002	9x12	17	17,5	41,0	24,0	30,0	7,0		1
05078611001	196118	9x12	18	17,5	41,0	24,0	30,0	7,0		1
05078612001	196125	9x12	19	17,5	41,0	24,0	30,0	7,0		1

7780 양구 인서트, 14x18 mm

양구 인서트, 육각 나사 머리 혹은 너트용; 14x18 mm 홀더를 사용하는 클릭 토크 X 시리즈와 함께 사용하기에 적합.

7780 양구 인서트, 14x18 mm

유형 A

05078670001



유형 B

05078671001
05078672001
05078673001
05078674001
05078675001
05078676001



유형 C

05078677001
05078678001
05078679001
05078680001
05078681001



유형 D

05078682001
05078683001
05078684001
05078685001
05078686001
05078687001



	EAN								
Code	4013288	mm	mm	mm	mm	mm	mm	mm	
05078670001	196729	14x18	13	25,5	56,0	32,0	30,0	7,0	1
05078671001	196736	14x18	14	25,5	58,0	33,0	32,0	8,0	1
05078672001	196743	14x18	15	25,5	58,0	33,0	32,0	8,0	1
05078673001	196750	14x18	16	25,5	58,0	33,0	32,0	9,0	1
05078674001	196767	14x18	17	25,5	58,0	33,0	32,0	9,0	1
05078675001	196774	14x18	18	25,5	58,0	33,0	32,0	9,7	1
05078676001	196781	14x18	19	25,5	58,0	33,0	32,0	9,7	1
05078677001	196798	14x18	21	25,5	61,0	36,0	52,0	11,0	1
05078678001	196804	14x18	22	25,5	61,0	36,0	52,0	11,0	1
05078679001	196811	14x18	24	27,5	61,0	36,0	52,0	12,0	1
05078680001	196828	14x18	26	30,0	61,0	36,0	52,0	13,0	1
05078681001	196835	14x18	27	30,0	61,0	36,0	52,0	13,0	1
05078682001	196842	14x18	29	30,0	61,0	36,0	52,0	14,0	1
05078683001	196859	14x18	30	30,0	61,0	36,0	52,0	14,0	1
05078684001	196866	14x18	32	32,5	61,0	36,0	52,0	14,0	1
05078685001	196873	14x18	36	32,5	61,0	36,0	52,0	15,0	1
05078686001	196880	14x18	38	32,5	61,0	36,0	52,0	15,0	1
05078687001	196897	14x18	41	32,5	61,0	36,0	52,0	15,0	1

7771 링 스패너 인서트, 9x12 mm

링 스패너 인서트, 육각 나사 머리 혹은 너트용; 9x12 mm 홀더를 사용하는 클릭 토크 X 시리즈의 토크 렌치와 함께 사용하기에 적합.

7771 링 스패너 인서트, 9x12 mm

유형 A

05078620001
05078621001
05078622001
05078623001
05078624001



유형 B

05078625001
05078626001
05078627001
05078628001
05078629001
05078630001
05078631001
05078632001



유형 C

05078633001



	EAN								
Code	4013288	mm	mm	mm	mm	mm	mm	mm	
05078620001	196163	9x12	7	17,5	41,0	24,0	22,0	8,0	1
05078621001	196156	9x12	8	17,5	41,0	24,0	22,0	8,0	1
05078622001	196170	9x12	9	17,5	41,0	24,0	22,0	8,0	1
05078623001	196187	9x12	10	17,5	41,0	24,0	22,0	8,0	1
05078624001	196194	9x12	11	17,5	41,0	24,0	22,0	8,0	1
05078625001	196200	9x12	12	17,5	44,0	27,0	22,0	11,0	1
05078626001	196217	9x12	13	17,5	44,0	27,0	22,0	11,0	1
05078627001	196224	9x12	14	17,5	44,0	27,0	22,0	11,0	1
05078628001	196231	9x12	15	17,5	44,0	27,0	22,0	11,0	1
05078629001	196248	9x12	16	17,5	44,0	27,0	22,0	11,0	1
05078630001	196255	9x12	17	17,5	44,0	27,0	22,0	11,0	1
05078631001	196262	9x12	18	17,5	44,0	27,0	22,0	11,0	1
05078632001	196279	9x12	19	17,5	44,0	27,0	22,0	11,0	1
05078633001	196286	9x12	21	17,5	51,0	34,0	33,0	15,0	1

7781 링 스패너 인서트, 14x18 mm

링 스패너 인서트, 육각 나사 머리 혹은 너트용; 14x18 mm 홀더를 사용하는 클릭 토크 X 시리즈의 토크 렌치와 함께 사용하기에 적합.

7781 링 스패너 인서트, 14x18 mm

유형 A
05078690001
05078691001
05078692001











유형 B
05078693001
05078694001
05078695001
05078696001
05078697001
05078698001
05078699001



유형 C
05078700001
05078701001
05078702001
05078703001
05078704001
05078705001



	EAN								
Code	4013288	mm	mm	mm	mm	mm	mm	mm	
05078690001	196132	14x18	13	25,5	62,0	37,0	30,0	11,0	1
05078691001	196576	14x18	14	25,5	62,0	37,0	30,0	11,0	1
05078692001	196583	14x18	15	25,5	62,0	37,0	30,0	11,0	1
05078693001	196590	14x18	16	25,5	64,0	39,0	28,0	12,0	1
05078694001	196606	14x18	17	25,5	64,0	39,0	28,0	12,0	1
05078695001	196620	14x18	18	25,5	64,0	39,0	28,0	12,0	1
05078696001	196637	14x18	19	25,5	64,0	39,0	28,0	12,0	1
05078697001	196644	14x18	21	25,5	64,0	39,0	28,0	12,0	1
05078698001	196613	14x18	22	25,5	64,0	39,0	28,0	12,0	1
05078699001	196651	14x18	24	25,5	64,0	39,0	28,0	12,0	1
05078700001	196668	14x18	27	25,5	81,0	56,0	53,0	21,0	1
05078701001	196675	14x18	30	25,5	81,0	56,0	53,0	21,0	1
05078702001	196682	14x18	32	25,5	81,0	56,0	53,0	21,0	1
05078703001	196699	14x18	34	28,0	81,0	56,0	53,0	21,0	1
05078704001	196705	14x18	36	28,0	81,0	56,0	53,0	21,0	1
05078705001	196712	14x18	41	30,0	81,0	56,0	53,0	21,0	1

7772 라쳇 인서트, 양면, 9x12 mm

라쳇 인서트, 양면, 1/4" 사각 소켓 렌치 인서트 및 1/4" 사각 드라이브 연결 부분; 9x12mm 홀더를 사용하는 클릭 토크 X 시리즈의 토크 렌치와 함께 사용하기에 적합.

7772 라쳇 인서트, 양면, 9x12 mm



	EAN									
Code	4013288	mm		mm	mm	mm	mm	mm	mm	
05078635001	196347	9x12	1/4"	17,5	49,0	32,0	28,0	15,0		1

7772 B 라쳇 인서트, 양면, 9x12 mm

라쳇 인서트, 양면, 3/8" 사각 소켓 렌치 인서트 및 3/8" 사각 드라이브 연결 부분; 9x12mm 홀더를 사용하는 클릭 토크 X 시리즈의 토크 렌치와 함께 사용하기에 적합.

7772 B 라쳇 인서트, 양면, 9x12 mm



	EAN									
Code	4013288	mm		mm	mm	mm	mm	mm	mm	
05078636001	196446	9x12	3/8"	17,5	52,0	35,0	35,0	21,0		1

7772 C 라쳇 인서트, 양면, 9x12 mm

라쳇 인서트, 양면, 1/2" 사각 소켓 렌치 인서트 및 1/2" 사각 드라이브 연결 부분; 9x12mm 홀더를 사용하는 클릭 토크 X 시리즈의 토크 렌치와 함께 사용하기에 적합.

7772 C 라쳇 인서트, 양면, 9x12 mm



	EAN									
Code	4013288	mm		mm	mm	mm	mm	mm	mm	
05078637001	196453	9x12	1/2"	20,0	58,0	41,0	42,0	23,0		1

7782 C 라쳇 인서트, 양면, 14x18 mm

라쳇 인서트, 양면, 1/2" 사각 소켓 렌치 인서트 및 1/2" 사각 드라이브 연결 부분; 14x18mm 홀더를 사용하는 클릭 토크 X 시리즈의 토크 렌치와 함께 사용하기에 적합.

7782 C 라쳇 인서트, 양면, 14x18 mm



	EAN									
Code	4013288	mm		mm	mm	mm	mm	mm	mm	
05078707001	196552	14x18	1/2"	20,0	66,0	41,0	42,0	23,0		1

7782 E 라쳇 인서트, 양면, 14x18 mm

라쳇 인서트, 양면, 3/4" 사각 소켓 렌치 인서트 및 3/4" 사각 드라이브 연결 부분; 14x18mm 홀더를 사용하는 클릭 토크 X 시리즈의 토크 렌치와 함께 사용하기에 적합.

7782 E 라쳇 인서트, 양면, 14x18 mm



	EAN									
Code	4013288	mm		mm	mm	mm	mm	mm	mm	
05078708001	196569	14x18	3/4"	30,0	90,0	65,0	65,0	36,0		1

7773 A 사각 드라이브 인서트, 9x12 mm

사각 드라이브 인서트, 1/4" 사각 소켓 렌치 인서트 및 1/4" 연결 부분(사각 드라이브 포함); 9x12mm 홀더를 사용하는 클릭 토크 X 시리즈와 함께 사용하기에 적합.

7773 A 사각 드라이브 인서트, 9x12 mm



	EAN									
Code	4013288	mm		mm	mm	mm	mm	mm	mm	
05078200001	023742	9x12	1/4"	17,5	44,0	28,0	21,0	14,0		1

7773 B 사각 드라이브 인서트, 9x12 mm

사각 드라이브 인서트, 3/8" 사각 소켓 렌치 인서트 및 3/8" 연결 부분(사각 드라이브 포함); 9x12mm 홀더를 사용하는 클릭 토크 X 시리즈와 함께 사용하기에 적합.

7773 B 사각 드라이브 인서트, 9x12 mm



	EAN									
Code	4013288	mm		mm	mm	mm				
05078205001	023759	9x12	3/8"	17,5	44,0	28,0	21,0	14,0	1	

7773 C 사각 드라이브 인서트, 9x12 mm

사각 드라이브 인서트, 1/2" 사각 소켓 렌치 인서트 및 1/2" 연결 부분(사각 드라이브 포함); 9x12mm 홀더를 사용하는 클릭 토크 X 시리즈와 함께 사용하기에 적합.

7773 C 사각 드라이브 인서트, 9x12 mm



	EAN									
Code	4013288	mm		mm	mm	mm	mm	mm	mm	
05078210001	023766	9x12	1/2"	17,5	44,0	28,0	21,0	14,0	1	

7783 C 사각 드라이브 인서트, 14x18 mm

사각 드라이브 인서트, 1/2" 사각 소켓 렌치 인서트 및 1/2" 연결 부분(사각 드라이브 포함); 14x18mm 홀더를 사용하는 클릭 토크 X 시리즈와 함께 사용하기에 적합.

7783 C 사각 드라이브 인서트, 14x18 mm



	EAN									
Code	4013288	mm		mm	mm	mm	mm	mm	mm	
05078345001	024183	14x18	1/2"	25,5	65,0	40,0	30,0	18,0	1	

7783 E 누름 버튼이 연결된 사각 드라이브 인서트 톨, 14x18 mm

사각 드라이브 인서트, 3/4" 사각 소켓 렌치 인서트 및 3/4" 연결 부분(사각 드라이브 포함); 14x18mm 홀더를 사용하는 클릭 토크 X 시리즈와 함께 사용하기에 적합.

7783 E 누름 버튼이 연결된 사각 드라이브 인서트 톨, 14x18 mm



	EAN								
Code	4013288	mm		mm	mm	mm	mm	mm	
05078710001	196460	14x18	3/4"	25,5	70,0	45,0	40,0	25,0	1

7774/1 비트 어댑터 인서트, 1/4", 9x12 mm

비트 어댑터 인서트, 1/4"; 9x12mm 홀더를 사용하는 클릭 토크 X 시리즈의 토크 렌치와 함께 사용하기에 적합.

7774/1 비트 어댑터 인서트, 1/4", 9x12 mm



	EAN								
Code	4013288	mm		mm	mm	mm	mm	mm	
05078640001	196316	9x12	1/4"	17,5	42,0	25,0	22,0	12,5	1

7774/2 비트 어댑터 인서트, 5/16", 9x12 mm

비트 어댑터 인서트, 5/16"; 9x12mm 홀더를 사용하는 클릭 토크 X 시리즈의 토크 렌치와 함께 사용하기에 적합.

7774/2 비트 어댑터 인서트, 5/16", 9x12 mm



	EAN								
Code	4013288	mm		mm	mm	mm	mm	mm	
05078641001	196309	9x12	5/16"	17,5	42,0	25,0	22,0	12,5	1



7774/3 비트 어댑터 인서트, 5/16", 14x18 mm

비트 어댑터 인서트, 5/16"; 14x18mm 홀더를 사용하는 클릭 토크 X 시리즈의 토크 렌치와 함께 사용하기에 적합.

7774/3 비트 어댑터 인서트, 5/16", 14x18 mm



	EAN									
Code	4013288	mm		mm	mm	mm	mm	mm	mm	
05078642001	196293	14x18	5/16"	25,5	58,0	33,0	30,0	13,0	1	

7775 오픈 링 스패너 인서트, 9x12 mm

오픈 링 스패너 인서트, 육각 나사 머리 혹은 너트용; 9x12 mm 홀더를 사용하는 클릭 토크 X 시리즈의 토크 렌치와 함께 사용하기에 적합.

7775 오픈 링 스패너 인서트, 9x12 mm

유형 A

- 05078650001
- 05078651001
- 05078652001
- 05078653001
- 05078654001
- 05078655001



유형 B

- 05078656001
- 05078657001
- 05078658001



	EAN									
Code	4013288	mm	mm	mm	mm	mm	mm	mm	mm	
05078650001	196330	9x12	10	17,5	44,0	27,0	22,0	11,0	1	
05078651001	196361	9x12	11	17,5	44,0	27,0	22,0	11,0	1	
05078652001	196378	9x12	12	17,5	44,0	27,0	22,0	11,0	1	
05078653001	196385	9x12	13	17,5	44,0	27,0	22,0	11,0	1	
05078654001	196392	9x12	14	17,5	44,0	27,0	22,0	11,0	1	
05078655001	196408	9x12	17	17,5	44,0	27,0	22,0	11,0	1	
05078656001	196415	9x12	18	17,5	49,0	32,0	33,0	15,0	1	
05078657001	196422	9x12	19	17,5	49,0	32,0	33,0	15,0	1	
05078658001	196439	9x12	22	17,5	49,0	32,0	33,0	15,0	1	

7776 외측 별(특스) 인서트, 9x12 mm

외측 별(특스) 인서트; 9x12 mm 홀더를 사용하는 클릭 토크 X 시리즈의 토크 렌치와 함께 사용하기에 적합.

7776 외측 별(특스) 인서트, 9x12 mm

유형 A

- 05078660001
- 05078661001
- 05078662001
- 05078663001



유형 B

- 05078664001



	EAN									
Code	4013288	mm		mm	mm	mm	mm	mm	mm	
05078660001	195968	9x12	TX 6	17,5	40,0	23,0	22,0	8,0	1	
05078661001	195975	9x12	TX 8	17,5	40,0	23,0	22,0	8,0	1	
05078662001	195982	9x12	TX 10	17,5	40,0	23,0	22,0	8,0	1	
05078663001	195999	9x12	TX 12	17,5	40,0	23,0	22,0	8,0	1	
05078664001	196149	9x12	TX 14	17,5	45,0	28,0	22,0	11,0	1	

7786 외측 별(특스) 인서트, 14x18 mm

외측 별(특스) 인서트; 14x18mm 홀더를 사용하는 클릭 토크 X 시리즈와 함께 사용하기에 적합.

7786 외측 별(특스) 인서트, 14x18 mm

유형 A
05078714001
05078715001



유형 B
05078716001
05078717001



	EAN								
Code	4013288	mm		mm	mm	mm	mm	mm	
05078714001	196507	14x18	TX 14	25,5	37,0	62,0	30,0	11,0	1
05078715001	196514	14x18	TX 18	25,5	37,0	62,0	30,0	11,0	1
05078716001	196521	14x18	TX 20	25,5	40,0	65,0	32,0	12,0	1
05078717001	196538	14x18	TX 24	25,5	40,0	65,0	32,0	12,0	1

7779/1 어댑터 인서트, 9x12 mm

내부 사각 9x12 mm 토크 렌치에 사각 플러그인 공구 14x18mm와 함께 사용하기에 적합한 어댑터 인서트; 9x12mm 홀더를 사용하는 클릭 토크 X 시리즈와 함께 사용하기에 적합.

7779/1 어댑터 인서트, 9x12 mm



	EAN							
Code	4013288	mm	mm	mm	mm	mm	mm	
05078666001	196323	9x12	14x18	49,0	33,0	32,0	26,0	1

7779/2 어댑터 인서트, 14x18 mm

내부 사각 9x12 mm 토크 렌치에 사각 플러그인 공구 14x18mm와 함께 사용하기에 적합한 어댑터 인서트; 14x18 mm 홀더를 사용하는 클릭 토크 X 시리즈와 함께 사용하기에 적합.

7779/2 어댑터 인서트, 14x18 mm



	EAN							
Code	4013288	mm	mm	mm	mm	mm	mm	
05078667001	196545	14x18	9x12	52,0	27,0	28,0	21,0	1

7790/1 Push-fit 용접 어댑터, 9x12 mm

Push-fit 용접 어댑터; 9x12 mm 홀더를 사용하는 클릭 토크 X 시리즈의 토크 렌치와 함께 사용하기에 적합.

- 특수 용도의 공구에 용접
- 용접은 전문 용접 회사에서 수행해야 좋습니다

7790/1 Push-fit 용접 어댑터, 9x12 mm



	EAN						
Code	4013288	mm	mm	mm	mm	mm	
05078720001	196354	9x12	24,0	8,0	22,0	14,0	1

7790/2 Push-fit 용접 어댑터, 14x18 mm

Push-fit 용접 어댑터; 14x18 mm 홀더를 사용하는 클릭 토크 X 시리즈의 토크 렌치와 함께 사용하기에 적합.

- 특수 용도의 공구에 용접
- 용접은 전문 용접 회사에서 수행해야 좋습니다

7790/2 Push-fit 용접 어댑터, 14x18 mm



	EAN						
Code	4013288	mm	mm	mm	mm	mm	
05078721001	196477	14x18	38,0	13,0	31,0	22,0	1

클릭 토크 칼라

클릭 토크 렌치의 손잡이가 바닥에 닿지 않도록 방지하는 칼라. 작업 시 공구를 내려놓을 때 먼지 및 손상으로부터 보호. 공구가 작업장에서 굴러다니는 것을 방지하며 클릭 토크 렌치를 보관함/이동함 고정 시 유용함. 이 제품은 토크 렌치 튜브에 손쉽게 탈부착 가능.

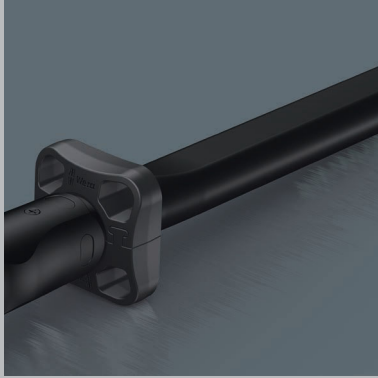

7762 클릭 토크 칼라 M3

클릭 토크 칼라, 클릭 토크 렌치 B 1, B 2, C 1, C 2, C 3, C 4, X 2, X 3, X 4, X 5, XP 4, 클릭 토크 Push R/L C 2, Push R/L C 3 전용 부속품.

7762 클릭 토크 칼라 M3



	EAN							
Code	4013288	mm	mm	mm				
05078709001	211767	55,0	55,0	21,5				1

7761 클릭 토크 칼라 M4

클릭 토크 렌치 C 5, X 6 부속품인 클릭 토크 칼라.

7761 클릭 토크 칼라 M4



	EAN							
Code	4013288	mm	mm	mm				
05078706001	211750	55,0	55,0	21,5				1

7763 클릭 토크 칼라 M5

클릭 토크 칼라, 클릭 토크 렌치 E 1 및 클릭 토크 Push R/L E 1 전용 부속품.

7763 클릭 토크 칼라 M5



	EAN							
Code	4013288	mm	mm	mm				
05078711001	211774	73,0	73,0	27,0				1

2090 임팩트 드라이버 90 Nm

고품질 임팩트 드라이버로 전공 공구 필요없이 간편하게 임팩트로 몰린 나사를 해제할 수 있음.

Wera 임팩트 드라이버는 견고한 이중 곡선 디자인으로 효율성이 매우 높음.

충격력은 회전 운동으로 전환되어 압축 공기 장비 사용이 불필요해짐. M 4 ~ M 8 나사용. 드라이브: 5/16" 육각 소켓.

- 전공 공구 없이 간편하게 나사를 조이고 푸는 작업 수행 가능
- 충격력은 회전 운동으로 전환됨
- 이중 곡선 디자인은 뛰어난 효율성을 자랑함
- 5/16" 육각 소켓 탈부착

2090 임팩트 드라이버 90 Nm



Code	EAN	Ø	ℓ	ℓ					
05072014001	180926	5/16"	142,0	5 19/32"					1

2090/17 임팩트 드라이버 세트

- 2090 임팩트 드라이버 90 Nm, 다양한 부속품 포함
- 전공 공구 없이 간편하게 나사를 조이고 푸는 작업 수행 가능
- 충격력은 회전 운동으로 전환됨
- 이중 곡선 디자인은 뛰어난 효율성을 자랑함
- 5/16" 육각 소켓 탈부착

2090/17 임팩트 드라이버 세트



Code	EAN		
05072017001	179777		1
		2090 90 Nm 1x 5/16"x142,0	
		+ 851/2 Z PH 1x PH 2x32; 1x PH 3x32	
		+ 851/2 PH 1x PH 4x32	
		- 800/2 1x 2,0x12,0x41	
		○ 840/2 Z 1x 5x30; 1x 6x30; 1x 8x30; 1x 10x30	
		○ 840/2 1x 7,0x30	
		⊛ 867/2 Z TORX® 1x TX 30x35; 1x TX 40x35; 1x TX 45x35; 1x TX 50x35; 1x TX 55x35	
		○ 870/2 1x 3/8"x5/16" ¹⁾ ; 1x 1/2"x5/16" ¹⁾	

¹⁾마찰 감소 볼 장착; 수동 너트 스피너 소켓용

프로파일 치수

TORX® 리세스 나사

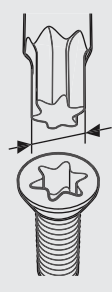
	
	A Ref. (mm)
TX 1	0,84
TX 2	0,94
TX 3	1,12
TX 4	1,30
TX 5	1,37
TX 6	1,65
TX 7	1,97
TX 8	2,30
TX 9	2,48
TX 10	2,72
TX 15	3,26
TX 20	3,84
TX 25	4,40
TX 27	4,96
TX 30	5,49
TX 40	6,60
TX 45	7,77
TX 50	8,79
TX 55	11,17
TX 60	13,20
TX 70	15,49

TORX PLUS® 리세스 나사

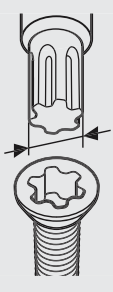
	
	A Ref. (mm)
1 IP	0,84
2 IP	0,95
3 IP	1,13
4 IP	1,29
5 IP	1,41
6 IP	1,69
7 IP	1,97
8 IP	2,29
9 IP	2,48
10 IP	2,72
15 IP	3,25
20 IP	3,84
25 IP	4,39
27 IP	4,95
30 IP	5,49
40 IP	6,60
45 IP	7,77
50 IP	8,79
55 IP	11,16
60 IP	13,20
70 IP	15,48

TORQ-SET® 리세스 나사

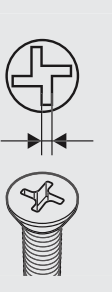
	
	A Ref. (mm)
0	0,43
1	0,43
2	0,43
3	0,48
4	0,56
5	0,63
6	0,71
8	0,84
10	0,96
1/4"	1,27
5/16"	1,60
3/8"	1,90
7/16"	2,23
1/2"	2,54

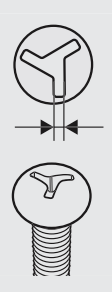

TRI-WING® 리세스 나사

	
	A Ref. (mm)
0	0,45
1	0,57
2	0,75
3	0,95
4	1,08
5	1,23
6	1,54
7	1,87
8	2,17
9	2,48
10	2,78

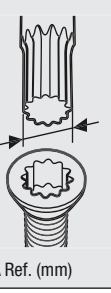
XZN Recess Screws

	
	A Ref. (mm)
M 4	3,83
M 5	4,80
M 6	6,00
M 8	7,20
M 10	9,60
M 12	11,41
M 14	13,22
M 16	15,63
M 18	16,85
M 20	19,25

Square Recess Screws

		
	A Ref. (mm)	A Ref. (mm)
00	1,27	1,4
0	1,78	2
1	2,31	2,5
2	2,85	3,1
3	3,37	3,7
4	4,84	5,1

Spanner Recess Screws

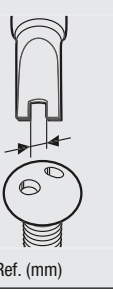
	
	A Ref. (mm)
4	1,52
6	2,41
8	2,79
10	3,30

토크 변환표

변환 유닛	SI 유닛			메트릭 척도		USA GB 유닛		
	cNm	dNm	Nm	cmkg	mkg	ft.lb	in.lb	in.oz
1 cNm =	1	0,1	0,01	0,1020	0,0010	0,0074	0,0885	1,4161
1 dNm =	10	1	0,1	1,0197	0,0102	0,0738	0,8851	14,1612
1 Nm =	100	10	1	10,1972	0,1020	0,7376	8,8508	141,6123
1 cmkg =	9,8067	0,9807	0,0981	1	0,0100	0,0723	0,8680	13,8874
1 mkg =	980,6650	98,0665	9,8067	100	1	7,2330	86,7964	1388,7422
1 ft.lb =	135,5818	13,5581	1,3558	13,8255	0,1383	1	12	192
1 in.lb =	11,2985	1,1298	0,1130	1,1521	0,0115	0,0833	1	16
1 in. oz =	0,7062	0,0706	0,0071	0,0720	0,0007	0,0052	0,0625	1

예시 1
 1 Nm = 0,102 mkg
 17,4 Nm = 17,4 x 0,102 mkg
 17,4 Nm = 1,775 mkg

예시 2
 1 mkg = 9,8067 Nm
 12,5 mkg = 12,5 x 9,8067 Nm
 12,5 mkg = 122,58 Nm

Nm를 mkg로 변환 1 Nm = 0,10197 mkg

Nm	0	1	2	3	4	5	6	7	8	9
0	0,00	0,10	0,20	0,31	0,41	0,51	0,61	0,71	0,82	0,92
10	1,02	1,12	1,22	1,33	1,43	1,53	1,63	1,73	1,84	1,94
20	2,04	2,14	2,24	2,35	2,45	2,55	2,65	2,75	2,86	2,96
30	3,06	3,16	3,26	3,37	3,47	3,57	3,67	3,77	3,87	3,98
40	4,08	4,18	4,28	4,38	4,49	4,59	4,69	4,79	4,89	5,00
50	5,10	5,20	5,30	5,40	5,51	5,61	5,71	5,81	5,91	6,02
60	6,12	6,22	6,32	6,42	6,53	6,63	6,73	6,83	6,93	7,04
70	7,14	7,24	7,34	7,44	7,55	7,65	7,75	7,85	7,95	8,06
80	8,16	8,26	8,36	8,46	8,57	8,67	8,77	8,87	8,97	9,08
90	9,18	9,28	9,38	9,48	9,59	9,69	9,79	9,89	9,99	10,10
100	10,20	10,30	10,40	10,50	10,60	10,71	10,81	10,91	11,01	11,11

mkg를 Nm로 변환 1 mkg = 9,80665 Nm

mkg	0	1	2	3	4	5	6	7	8	9
0	0,00	9,81	19,61	29,42	39,23	49,03	58,84	68,65	78,45	88,26
10	98,07	107,87	117,68	127,49	137,29	147,10	156,91	166,71	176,52	186,33
20	196,13	205,94	215,75	225,55	235,36	245,17	254,97	264,78	274,59	284,39
30	294,20	304,01	313,81	323,62	333,43	343,23	353,04	362,85	372,65	382,46
40	392,27	402,07	411,88	421,69	431,49	441,30	451,11	460,91	470,72	480,53
50	490,33	500,14	509,95	519,75	529,56	539,37	549,17	558,98	568,79	578,59
60	588,40	598,21	608,01	617,82	627,63	637,43	647,24	657,05	666,85	676,66
70	686,47	696,27	706,08	715,89	725,69	735,50	745,31	755,11	764,92	774,73
80	784,53	794,34	804,15	813,95	823,76	833,57	843,37	853,18	862,99	872,79
90	882,60	892,41	902,21	912,02	921,83	931,63	941,44	951,25	961,05	970,86
100	980,67	990,47	1000,28	1010,08	1019,89	1029,70	1039,50	1049,31	1059,12	1068,92

Nm를 ft.lb로 변환 1 Nm = 0,73756 ft.lb

Nm	0	1	2	3	4	5	6	7	8	9
0	0,00	0,74	1,48	2,21	2,95	3,69	4,43	5,16	5,90	6,64
10	7,38	8,11	8,85	9,59	10,33	11,06	11,80	12,54	13,28	14,01
20	14,75	15,49	16,23	16,96	17,70	18,44	19,18	19,91	20,65	21,39
30	22,13	22,86	23,60	24,34	25,08	25,81	26,55	27,29	28,03	28,76
40	29,50	30,24	30,98	31,72	32,45	33,19	33,93	34,67	35,40	36,14
50	36,88	37,62	38,35	39,09	39,83	40,57	41,30	42,04	42,78	43,52
60	44,25	44,99	45,73	46,47	47,20	47,94	48,68	49,42	50,15	50,89
70	51,63	52,37	53,10	53,84	54,58	55,32	56,05	56,79	57,53	58,27
80	59,00	59,74	60,48	61,22	61,96	62,69	63,43	64,17	64,91	65,64
90	66,38	67,12	67,86	68,59	69,33	70,07	70,81	71,54	72,28	73,02
100	73,76	74,49	75,23	75,97	76,71	77,44	78,18	78,92	79,66	80,39

ft.lb를 Nm로 변환 1 ft.lb = 1,35581 Nm

ft.lb	0	1	2	3	4	5	6	7	8	9
0	0,00	1,36	2,71	4,07	5,42	6,78	8,13	9,49	10,85	12,20
10	13,56	14,91	16,27	17,63	18,98	20,34	21,69	23,05	24,40	25,76
20	27,12	28,47	29,83	31,18	32,54	33,90	35,25	36,61	37,96	39,32
30	40,67	42,03	43,39	44,74	46,10	47,45	48,81	50,16	51,52	52,88
40	54,23	55,59	56,94	58,30	59,66	61,01	62,37	63,72	65,08	66,43
50	67,79	69,15	70,50	71,86	73,21	74,57	75,93	77,28	78,64	79,99
60	81,35	82,70	84,06	85,42	86,77	88,13	89,48	90,84	92,20	93,55
70	94,91	96,26	97,62	98,97	100,33	101,69	103,04	104,40	105,75	107,11
80	108,46	109,82	111,18	112,53	113,89	115,24	116,60	117,96	119,31	120,67
90	122,02	123,38	124,73	126,09	127,45	128,80	130,16	131,51	132,87	134,23
100	135,58	136,94	138,29	139,65	141,00	142,36	143,72	145,07	146,43	147,78

Nm를 in.lb로 변환 1 Nm = 8,85077 in.lb

Nm	0	1	2	3	4	5	6	7	8	9
0	0,00	8,85	17,70	26,55	35,40	44,25	53,10	61,96	70,81	79,66
10	88,51	97,36	106,21	115,06	123,91	132,76	141,61	150,46	159,31	168,16
20	177,02	185,87	194,72	203,57	212,42	221,27	230,12	238,97	247,82	256,67
30	265,52	274,37	283,22	292,08	300,93	309,78	318,63	327,48	336,33	345,18
40	354,03	362,88	371,73	380,58	389,43	398,28	407,14	415,99	424,84	433,69
50	442,54	451,39	460,24	469,09	477,94	486,79	495,64	504,49	513,34	522,20
60	531,05	539,90	548,75	557,60	566,45	575,30	584,15	593,00	601,85	610,70
70	619,55	628,40	637,26	646,11	654,96	663,81	672,66	681,51	690,36	699,21
80	708,06	716,91	725,76	734,61	743,46	752,32	761,17	770,02	778,87	787,72
90	796,57	805,42	814,27	823,12	831,97	840,82	849,67	858,52	867,38	876,23
100	885,08	893,93	902,78	911,63	920,48	929,33	938,18	947,03	955,88	964,73

in.lb를 Nm로 변환 1 in.lb = 0,11298 Nm

in.lb	0	1	2	3	4	5	6	7	8	9
0	0,00	0,11	0,23	0,34	0,45	0,56	0,68	0,79	0,90	1,02
10	1,13	1,24	1,36	1,47	1,58	1,69	1,81	1,92	2,03	2,15
20	2,26	2,37	2,49	2,60	2,71	2,82	2,94	3,05	3,16	3,28
30	3,39	3,50	3,62	3,73	3,84	3,95	4,07	4,18	4,29	4,41
40	4,52	4,63	4,75	4,86	4,97	5,08	5,20	5,31	5,42	5,54
50	5,65	5,76	5,87	5,99	6,10	6,21	6,33	6,44	6,55	6,67
60	6,78	6,89	7,00	7,12	7,23	7,34	7,46	7,57	7,68	7,80
70	7,91	8,02	8,13	8,25	8,36	8,47	8,59	8,70	8,81	8,93
80	9,04	9,15	9,26	9,38	9,49	9,60	9,72	9,83	9,94	10,06
90	10,17	10,28	10,39	10,51	10,62	10,73	10,85	10,96	11,07	11,19
100	11,30	11,41	11,52	11,64	11,75	11,86	11,98	12,09	12,20	12,31

inch를 mm으로 변환

인치		0	1	2	3	4	5	6	7	8	9
			25.400	50.800	76.200	101.600	127.000	152.400	177.800	203.200	228.600
$1/64$	0.015625	0.397	25.797	51.197	76.597	101.997	127.397	152.797	178.197	203.597	228.997
$1/32$	0.03125	0.794	26.194	51.594	76.994	102.394	127.794	153.194	178.594	203.994	229.394
$3/64$	0.046875	1.191	26.591	51.991	77.391	102.791	128.191	153.591	178.991	204.391	229.791
$1/16$	0.0625	1.588	26.988	52.388	77.788	103.188	128.588	153.988	179.388	204.788	230.188
$5/64$	0.078125	1.984	27.384	52.784	78.184	103.584	128.984	154.384	179.784	205.184	230.584
$3/32$	0.09375	2.381	27.781	53.181	78.581	103.981	129.381	154.781	180.181	205.581	230.981
$7/64$	0.109375	2.778	28.178	53.578	78.978	104.378	129.778	155.178	180.578	205.978	231.378
$1/8$	0.125	3.175	28.575	53.975	79.375	104.775	130.175	155.575	180.975	206.375	231.775
$9/64$	0.140625	3.572	28.972	54.372	79.772	105.172	130.572	155.972	181.372	206.772	232.172
$5/32$	0.15625	3.969	29.369	54.769	80.169	105.569	130.969	156.369	181.769	207.169	232.569
$11/64$	0.171875	4.366	29.766	55.166	80.566	105.966	131.366	156.766	182.166	207.566	232.966
$3/16$	0.1875	4.762	30.162	55.562	80.962	106.362	131.762	157.162	182.562	207.962	233.362
$13/64$	0.203125	5.159	30.559	55.959	81.359	106.759	132.159	157.559	182.959	208.359	233.759
$7/32$	0.21875	5.556	30.956	56.356	81.756	107.156	132.556	157.956	183.356	208.756	234.156
$15/64$	0.234375	5.953	31.353	56.753	82.153	107.553	132.953	158.353	183.753	209.153	234.553
$1/4$	0.25	6.350	31.750	57.150	82.550	107.950	133.350	158.750	184.150	209.550	234.950
$17/64$	0.265625	6.747	32.147	57.547	82.947	108.347	133.747	159.147	184.547	209.947	235.347
$9/32$	0.28125	7.144	32.544	57.944	83.344	108.744	134.144	159.544	184.944	210.344	235.744
$19/64$	0.296875	7.541	32.941	58.341	83.741	109.141	134.541	159.941	185.341	210.741	236.141
$5/16$	0.3125	7.938	33.338	58.738	84.138	109.538	134.938	160.338	185.738	211.138	236.538
$21/64$	0.328125	8.334	33.734	59.134	84.534	109.934	135.334	160.734	186.134	211.534	236.934
$11/32$	0.34375	8.731	34.131	59.531	84.931	110.331	135.731	161.131	186.531	211.931	237.331
$23/64$	0.359375	9.128	34.528	59.928	85.328	110.728	136.128	161.528	186.928	212.328	237.728
$3/8$	0.375	9.525	34.925	60.325	85.725	111.125	136.525	161.925	187.325	212.725	238.125
$25/64$	0.390625	9.922	35.322	60.722	86.122	111.522	136.922	162.322	187.722	213.122	238.522
$13/32$	0.40625	10.319	35.719	61.119	86.519	111.919	137.319	162.719	188.119	213.519	238.919
$27/64$	0.421875	10.716	36.116	61.516	86.916	112.316	137.716	163.116	188.516	213.916	239.316
$7/16$	0.4375	11.112	36.512	61.912	87.312	112.712	138.112	163.512	188.912	214.312	239.712
$29/64$	0.453125	11.509	36.909	62.309	87.709	113.109	138.509	163.909	189.309	214.709	240.109
$15/32$	0.46875	11.906	37.306	62.706	88.106	113.506	138.906	164.306	189.706	215.106	240.506
$31/64$	0.484375	12.303	37.703	63.103	88.503	113.903	139.303	164.703	190.103	215.503	240.903
$1/2$	0.5	12.700	38.100	63.500	88.900	114.300	139.700	165.100	190.500	215.900	241.300
$33/64$	0.515625	13.097	38.497	63.897	89.297	114.697	140.097	165.497	190.897	216.297	241.697
$17/32$	0.53125	13.494	38.894	64.294	89.694	115.094	140.494	165.894	191.294	216.694	242.094
$35/64$	0.546875	13.891	39.291	64.691	90.091	115.491	140.891	166.291	191.691	217.091	242.491
$9/16$	0.5625	14.288	39.688	65.088	90.488	115.888	141.288	166.688	192.088	217.488	242.888
$37/64$	0.578125	14.684	40.084	65.484	90.884	116.284	141.684	167.084	192.484	217.884	243.284
$19/32$	0.59375	15.081	40.481	65.881	91.281	116.681	142.081	167.481	192.881	218.281	243.681
$39/64$	0.609375	15.478	40.878	66.278	91.678	117.078	142.478	167.878	193.278	218.678	244.078
$5/8$	0.625	15.875	41.275	66.675	92.075	117.475	142.875	168.275	193.675	219.075	244.475
$41/64$	0.640625	16.272	41.672	67.072	92.472	117.872	143.272	168.672	194.072	219.472	244.872
$21/32$	0.65625	16.669	42.069	67.469	92.869	118.269	143.669	169.069	194.469	219.869	245.269
$43/64$	0.671875	17.066	42.466	67.866	93.266	118.666	144.066	169.466	194.866	220.266	245.666
$11/16$	0.6875	17.462	42.862	68.262	93.662	119.062	144.462	169.862	195.262	220.662	246.062
$45/64$	0.703125	17.859	43.259	68.659	94.059	119.459	144.859	170.259	195.659	221.059	246.459
$23/32$	0.71875	18.256	43.656	69.056	94.456	119.856	145.256	170.656	196.056	221.456	246.856
$47/64$	0.734375	18.653	44.053	69.453	94.853	120.253	145.653	171.053	196.453	221.853	247.253
$3/4$	0.75	19.050	44.450	69.850	95.250	120.650	146.050	171.450	196.850	222.250	247.650
$49/64$	0.765625	19.447	44.847	70.247	95.647	121.047	146.447	171.847	197.247	222.647	248.047
$25/32$	0.78125	19.844	45.244	70.644	96.044	121.444	146.844	172.244	197.644	223.044	248.444
$51/64$	0.796875	20.241	45.641	71.041	96.441	121.841	147.241	172.641	198.041	223.441	248.841
$13/16$	0.8125	20.638	46.038	71.438	96.838	122.238	147.638	173.038	198.438	223.838	249.238
$53/64$	0.828125	21.034	46.434	71.834	97.234	122.634	148.034	173.434	198.834	224.234	249.634
$27/32$	0.84375	21.431	46.831	72.231	97.631	123.031	148.431	173.831	199.231	224.631	250.031
$55/64$	0.859375	21.828	47.228	72.628	98.028	123.428	148.828	174.228	199.628	225.028	250.428
$7/8$	0.875	22.225	47.625	73.025	98.425	123.825	149.225	174.625	200.025	225.425	250.825
$57/64$	0.890625	22.622	48.022	73.422	98.822	124.222	149.622	175.022	200.422	225.822	251.222
$29/32$	0.90625	23.019	48.419	73.819	99.219	124.619	150.019	175.419	200.819	226.219	251.619
$59/64$	0.921875	23.416	48.816	74.216	99.616	125.016	150.416	175.816	201.216	226.616	252.016
$15/16$	0.9375	23.812	49.212	74.612	100.012	125.412	150.812	176.212	201.612	227.012	252.412
$61/64$	0.953125	24.209	49.609	75.009	100.409	125.809	151.209	176.609	202.009	227.409	252.809
$31/32$	0.96875	24.606	50.006	75.406	100.806	126.206	151.606	177.006	202.406	227.806	253.206
$63/64$	0.984375	25.003	50.403	75.803	101.203	126.603	152.003	177.403	202.803	228.203	253.603

값 (mm)

코드 번호 인덱스

코드 번호	페이지	코드 번호	페이지	코드 번호	페이지	코드 번호	페이지
05 002900 001	254	05 003080 001	130	05 003386 001	108	05 003564 001	122
05 002901 001	251	05 003081 001	130	05 003387 001	108	05 003565 001	122
05 002910 001	255	05 003082 001	130	05 003388 001	108	05 003566 001	122
05 002913 001	255	05 003083 001	130	05 003389 001	108	05 003567 001	122
05 002920 001	255	05 003084 001	130	05 003390 001	106	05 003568 001	122
05 002923 001	255	05 003085 001	130	05 003391 001	106	05 003569 001	122
05 002926 001	255	05 003086 001	130	05 003392 001	106	05 003570 001	122
05 002930 001	255	05 003087 001	130	05 003393 001	106	05 003571 001	122
05 002933 001	255	05 003088 001	130	05 003460 001	84	05 003572 001	122
05 002936 001	255	05 003089 001	130	05 003461 001	84	05 003573 001	122
05 002938 001	255	05 003090 001	130	05 003462 001	84	05 003574 001	122
05 002940 001	255	05 003091 001	130	05 003463 001	84	05 003575 001	122
05 002943 001	255	05 003092 001	130	05 003499 001	102	05 003576 001	122
05 002946 001	255	05 003093 001	130	05 003500 001	98	05 003577 001	122
05 002948 001	255	05 003094 001	130	05 003501 001	102	05 003578 001	122
05 002950 001	255	05 003180 001	131	05 003502 001	102	05 003579 001	122
05 002960 001	255	05 003181 001	132	05 003503 001	102	05 003580 001	122
05 002966 001	255	05 003185 001	129	05 003504 001	102	05 003581 001	134
05 002968 001	255	05 003210 001	254	05 003505 001	102	05 003582 001	134
05 002970 001	255	05 003320 001	109	05 003506 001	102	05 003583 001	134
05 002973 001	255	05 003321 001	109	05 003507 001	102	05 003584 001	134
05 002976 001	255	05 003322 001	109	05 003508 001	102	05 003585 001	134
05 002980 001	255	05 003330 001	108	05 003509 001	102	05 003590 001	134
05 002990 001	253	05 003331 001	108	05 003510 001	102	05 003591 001	133
05 003010 001	102	05 003332 001	108	05 003511 001	102	05 003592 001	133
05 003030 001	130	05 003333 001	108	05 003512 001	102	05 003594 001	114
05 003031 001	130	05 003334 001	108	05 003513 001	102	05 003596 001	114
05 003032 001	130	05 003335 001	108	05 003514 001	102	05 003600 001	138
05 003033 001	130	05 003336 001	108	05 003515 001	102	05 003601 001	145
05 003034 001	130	05 003337 001	108	05 003516 001	102	05 003602 001	145
05 003035 001	130	05 003338 001	108	05 003517 001	102	05 003603 001	145
05 003036 001	130	05 003339 001	108	05 003518 001	102	05 003604 001	145
05 003037 001	130	05 003340 001	108	05 003519 001	102	05 003605 001	145
05 003038 001	130	05 003341 001	108	05 003520 001	102	05 003606 001	145
05 003039 001	130	05 003342 001	108	05 003521 001	102	05 003607 001	145
05 003040 001	130	05 003345 001	109	05 003522 001	102	05 003608 001	145
05 003041 001	130	05 003350 001	109	05 003523 001	102	05 003609 001	145
05 003042 001	130	05 003351 001	109	05 003524 001	110	05 003610 001	145
05 003043 001	130	05 003352 001	109	05 003525 001	110	05 003611 001	145
05 003044 001	130	05 003353 001	109	05 003526 001	110	05 003612 001	145
05 003050 001	130	05 003354 001	109	05 003527 001	111	05 003613 001	145
05 003051 001	130	05 003355 001	109	05 003528 001	110	05 003614 001	145
05 003052 001	130	05 003360 001	106	05 003529 001	111	05 003615 001	145
05 003054 001	130	05 003361 001	106	05 003530 001	110	05 003616 001	145
05 003056 001	130	05 003362 001	106	05 003531 001	109	05 003617 001	145
05 003059 001	128	05 003363 001	106	05 003533 001	96	05 003618 001	145
05 003060 001	128	05 003364 001	106	05 003535 001	97	05 003619 001	145
05 003061 001	128	05 003365 001	106	05 003536 001	112	05 003620 001	145
05 003062 001	128	05 003366 001	106	05 003550 001	115	05 003621 001	145
05 003063 001	128	05 003367 001	106	05 003551 001	122	05 003622 001	145
05 003064 001	128	05 003368 001	106	05 003552 001	122	05 003623 001	145
05 003065 001	128	05 003369 001	106	05 003553 001	122	05 003624 001	145
05 003066 001	128	05 003370 001	106	05 003554 001	122	05 003625 001	145
05 003067 001	128	05 003371 001	106	05 003555 001	122	05 003626 001	145
05 003068 001	128	05 003372 001	106	05 003556 001	122	05 003627 001	145
05 003069 001	128	05 003375 001	107	05 003557 001	122	05 003628 001	145
05 003070 001	128	05 003380 001	108	05 003558 001	122	05 003629 001	145
05 003071 001	128	05 003381 001	108	05 003559 001	122	05 003630 001	145
05 003072 001	128	05 003382 001	108	05 003560 001	122	05 003631 001	145
05 003073 001	128	05 003383 001	108	05 003561 001	122	05 003632 001	145
05 003074 001	128	05 003384 001	108	05 003562 001	122	05 003633 001	145
05 003075 001	128	05 003385 001	108	05 003563 001	122	05 003634 001	145

코드 번호 인덱스

코드 번호	페이지	코드 번호	페이지	코드 번호	페이지	코드 번호	페이지
05 003635 001	145	05 003753 001	123	05 003995 001	146	05 004351 001	280
05 003636 001	155	05 003755 001	94	05 003996 001	153	05 004352 001	277
05 003637 001	155	05 003756 001	101	05 003997 001	150	05 004353 001	277
05 003638 001	154	05 003760 001	181	05 004003 001	100	05 004354 001	277
05 003639 001	155	05 003765 001	181	05 004004 001	101	05 004355 001	278
05 003640 001	155	05 003780 001	139	05 004016 001	95	05 004356 001	278
05 003641 001	155	05 003781 001	140	05 004017 001	99	05 004357 001	277
05 003642 001	154	05 003785 001	121	05 004018 001	100	05 004500 001	105
05 003643 001	154	05 003793 001	173	05 004019 001	95	05 004501 001	105
05 003645 001	137	05 003820 001	152	05 004020 001	99	05 004502 001	105
05 003647 001	138	05 003821 001	152	05 004021 001	101	05 004503 001	105
05 003660 001	172	05 003822 001	152	05 004033 001	119	05 004504 001	105
05 003665 001	173	05 003823 001	152	05 004034 001	121	05 004505 001	105
05 003666 001	173	05 003824 001	152	05 004046 001	113	05 004506 001	105
05 003667 001	173	05 003825 001	152	05 004047 001	118	05 004507 001	105
05 003668 001	173	05 003826 001	152	05 004048 001	120	05 004508 001	105
05 003669 001	173	05 003827 001	152	05 004049 001	113	05 004509 001	105
05 003670 001	173	05 003828 001	152	05 004050 001	119	05 004510 001	105
05 003675 001	173	05 003829 001	152	05 004051 001	121	05 004511 001	105
05 003684 001	173	05 003830 001	150	05 004063 001	141	05 004512 001	105
05 003685 001	173	05 003831 001	150	05 004064 001	142	05 004525 001	105
05 003690 001	173	05 003832 001	150	05 004076 001	136	05 004530 001	126
05 003692 001	160	05 003833 001	150	05 004077 001	140	05 004531 001	126
05 003695 001	161	05 003834 001	150	05 004078 001	141	05 004532 001	126
05 003696 001	161	05 003835 001	150	05 004079 001	137	05 004533 001	126
05 003697 001	161	05 003836 001	150	05 004080 001	141	05 004534 001	126
05 003717 001	102	05 003837 001	150	05 004081 001	142	05 004535 001	126
05 003718 001	102	05 003838 001	150	05 004090 001	139	05 004536 001	126
05 003719 001	102	05 003840 001	152	05 004095 001	139	05 004537 001	126
05 003720 001	102	05 003841 001	152	05 004170 001	168	05 004538 001	126
05 003721 001	102	05 003842 001	152	05 004171 001	225	05 004539 001	126
05 003722 001	102	05 003843 001	152	05 004172 001	169	05 004540 001	126
05 003723 001	102	05 003844 001	152	05 004173 001	200	05 004541 001	126
05 003724 001	102	05 003845 001	152	05 004174 001	46	05 004542 001	126
05 003725 001	102	05 003850 001	150	05 004175 001	115	05 004543 001	126
05 003726 001	102	05 003851 001	150	05 004176 001	133	05 004544 001	126
05 003727 001	102	05 003852 001	150	05 004177 001	171	05 004545 001	127
05 003728 001	102	05 003853 001	150	05 004178 001	184	05 004550 001	148
05 003729 001	102	05 003854 001	150	05 004179 001	239	05 004551 001	148
05 003730 001	145	05 003855 001	150	05 004180 001	400	05 004552 001	148
05 003731 001	145	05 003856 001	150	05 004181 001	184	05 004553 001	148
05 003732 001	145	05 003857 001	150	05 004182 001	31	05 004554 001	148
05 003733 001	145	05 003858 001	150	05 004183 001	170	05 004555 001	148
05 003734 001	145	05 003880 001	103	05 004184 001	31	05 004556 001	148
05 003735 001	145	05 003881 001	108	05 004185 001	239	05 004557 001	148
05 003736 001	145	05 003882 001	107	05 004190 001	28	05 004558 001	148
05 003737 001	145	05 003883 001	103	05 004201 001	153	05 004559 001	148
05 003738 001	145	05 003884 001	104	05 004202 001	151	05 004560 001	148
05 003739 001	145	05 003890 001	111	05 004203 001	147	05 004561 001	148
05 003740 001	123	05 003891 001	111	05 004210 001	153	05 004562 001	148
05 003741 001	123	05 003892 001	161	05 004211 001	151	05 004563 001	148
05 003742 001	123	05 003893 001	162	05 004212 001	152	05 004565 001	149
05 003743 001	123	05 003970 001	124	05 004280 001	156	05 004570 001	142
05 003744 001	123	05 003971 001	131	05 004281 001	157	05 004571 001	142
05 003745 001	123	05 003972 001	129	05 004282 001	156	05 004572 001	142
05 003746 001	123	05 003973 001	125	05 004283 001	158	05 004573 001	142
05 003747 001	123	05 003974 001	132	05 004284 001	159	05 004574 001	142
05 003748 001	123	05 003980 001	135	05 004285 001	159	05 004575 001	142
05 003749 001	123	05 003981 001	135	05 004310 001	63	05 004576 001	142
05 003750 001	123	05 003982 001	89	05 004313 001	22	05 004577 001	142
05 003751 001	123	05 003990 001	78	05 004350 001	276	05 004578 001	142
05 003752 001	123	05 003991 001	66	05 004351 001	276	05 004580 001	143

코드 번호	페이지	코드 번호	페이지	코드 번호	페이지	코드 번호	페이지
05 004590 001	147	05 005310 001	62	05 006145 001	63	05 006516 001	81
05 004591 001	147	05 005315 001	62	05 006147 001	63	05 006517 001	81
05 004592 001	147	05 005320 001	62	05 006148 001	63	05 006518 001	83
05 004595 001	148	05 005325 001	62	05 006150 001	59	05 006519 001	83
05 004780 001	61	05 005330 001	62	05 006152 001	59	05 006520 001	83
05 004781 001	61	05 005335 001	62	05 006153 001	59	05 006521 001	83
05 004782 001	61	05 005340 001	62	05 006154 001	59	05 006522 001	83
05 004783 001	61	05 005400 001	104	05 006156 001	59	05 006523 001	80
05 004784 001	61	05 005410 001	106	05 006158 001	59	05 006524 001	80
05 004830 001	144	05 005420 001	104	05 006159 001	59	05 006525 001	80
05 004831 001	144	05 005430 001	125	05 006160 001	59	05 006526 001	81
05 004832 001	144	05 005440 001	127	05 006162 001	59	05 006527 001	81
05 004833 001	144	05 005450 001	126	05 006163 001	59	05 006528 001	81
05 004834 001	144	05 005451 001	123	05 006164 001	59	05 006529 001	81
05 004835 001	144	05 005452 001	124	05 006165 001	59	05 006530 001	82
05 004836 001	144	05 005460 001	151	05 006166 001	59	05 006531 001	82
05 004837 001	144	05 005470 001	149	05 006168 001	59	05 006532 001	82
05 004838 001	144	05 005480 001	146	05 006169 001	61	05 006533 001	82
05 004839 001	144	05 005490 001	143	05 006170 001	61	05 006534 001	82
05 004840 001	144	05 005500 001	122	05 006172 001	61	05 006535 001	82
05 004841 001	144	05 005501 001	122	05 006174 001	61	05 006536 001	82
05 004900 001	88	05 005502 001	122	05 006176 001	61	05 006537 001	82
05 004901 001	88	05 005503 001	122	05 006177 001	61	05 006538 001	82
05 004902 001	88	05 005504 001	122	05 006178 001	61	05 006539 001	82
05 004903 001	88	05 005505 001	122	05 006179 001	61	05 006540 001	83
05 004920 001	88	05 005506 001	122	05 006181 001	61	05 006541 001	83
05 004921 001	88	05 005507 001	122	05 006182 001	61	05 006542 001	83
05 004922 001	88	05 005508 001	122	05 006183 001	61	05 006543 001	83
05 004923 001	88	05 005509 001	122	05 006184 001	61	05 006544 001	83
05 004924 001	88	05 005510 001	122	05 006190 001	60	05 006545 001	83
05 004925 001	88	05 005511 001	122	05 006191 001	60	05 006546 001	83
05 004930 001	87	05 005512 001	122	05 006380 001	60	05 006550 001	79
05 004940 001	88	05 005513 001	122	05 006381 001	60	05 006551 001	79
05 004941 001	88	05 005514 001	122	05 006440 001	58	05 006552 001	79
05 004942 001	88	05 005515 001	122	05 006441 001	58	05 006553 001	79
05 004950 001	88	05 005516 001	122	05 006442 001	58	05 006554 001	79
05 004951 001	88	05 005517 001	122	05 006450 001	59	05 006555 001	79
05 004952 001	88	05 005518 001	122	05 006451 001	59	05 006556 001	80
05 004953 001	88	05 005519 001	122	05 006455 001	60	05 006557 001	80
05 004954 001	88	05 005520 001	122	05 006456 001	60	05 006558 001	80
05 004955 001	88	05 005521 001	122	05 006460 001	60	05 006559 001	80
05 004956 001	88	05 005522 001	122	05 006461 001	60	05 006560 001	80
05 004957 001	88	05 005523 001	122	05 006465 001	61	05 006561 001	83
05 004958 001	88	05 005524 001	122	05 006466 001	61	05 006562 001	83
05 004959 001	88	05 005525 001	122	05 006470 001	65	05 006563 001	83
05 004960 001	88	05 005526 001	122	05 006480 001	64	05 006564 001	83
05 004961 001	88	05 005530 001	116	05 006500 001	79	05 006565 001	83
05 004962 001	88	05 005531 001	117	05 006501 001	79	05 006566 001	81
05 004963 001	88	05 005540 001	117	05 006502 001	79	05 006567 001	81
05 004964 001	89	05 005655 001	62	05 006503 001	79	05 006568 001	82
05 004965 001	89	05 006100 001	58	05 006504 001	79	05 006569 001	82
05 004966 001	87	05 006105 001	58	05 006505 001	79	05 006570 001	82
05 004970 001	86	05 006110 001	58	05 006506 001	80	05 006571 001	82
05 004980 001	91	05 006115 001	58	05 006507 001	80	05 006572 001	82
05 004981 001	91	05 006116 001	58	05 006508 001	80	05 006573 001	82
05 005080 001	394	05 006120 001	58	05 006509 001	80	05 006574 001	82
05 005081 001	394	05 006121 001	58	05 006510 001	80	05 006575 001	67
05 005090 001	394	05 006125 001	58	05 006511 001	80	05 006576 001	67
05 005091 001	394	05 006126 001	58	05 006512 001	80	05 006577 001	67
05 005120 001	86	05 006130 001	58	05 006513 001	80	05 006578 001	67
05 005300 001	62	05 006135 001	58	05 006514 001	81	05 006579 001	67
05 005305 001	62	05 006140 001	58	05 006515 001	81	05 006580 001	67

코드 번호 인덱스

코드 번호	페이지	코드 번호	페이지	코드 번호	페이지	코드 번호	페이지
05 006581 001	67	05 008712 001	13	05 017015 001	9	05 020070 001	179
05 006582 001	68	05 008715 001	13	05 017020 001	9	05 020071 001	179
05 006583 001	68	05 008720 001	13	05 017040 001	9	05 020072 001	179
05 006584 001	68	05 008723 001	13	05 017041 001	9	05 020073 001	179
05 006585 001	68	05 008725 001	13	05 017050 001	9	05 020074 001	179
05 006586 001	69	05 008730 001	13	05 017052 001	9	05 020075 001	179
05 006587 001	69	05 008735 001	13	05 017054 001	9	05 020076 001	179
05 006588 001	69	05 008740 001	13	05 017056 001	9	05 020077 001	179
05 006589 001	69	05 008750 001	13	05 018100 001	232	05 020078 001	179
05 006590 001	68	05 008751 001	13	05 018110 001	231	05 020079 001	179
05 006591 001	68	05 008752 001	13	05 018111 001	231	05 020080 001	179
05 006592 001	68	05 008753 001	13	05 018140 001	233	05 020081 001	179
05 006600 001	77	05 008840 001	19	05 018141 001	233	05 020082 001	179
05 006601 001	77	05 008841 001	19	05 018142 001	233	05 020090 001	180
05 006603 001	76	05 008842 001	19	05 018150 001	233	05 020091 001	180
05 006604 001	77	05 008843 001	19	05 018151 001	233	05 020092 001	180
05 006605 001	71	05 008844 001	19	05 018152 001	233	05 020093 001	180
05 006607 001	76	05 008850 001	20	05 018153 001	233	05 020099 001	187
05 006608 001	75	05 008851 001	20	05 018154 001	233	05 020100 001	187
05 006609 001	71	05 008852 001	20	05 018155 001	233	05 020101 001	188
05 006611 001	75	05 008853 001	20	05 018156 001	233	05 020102 001	188
05 006612 001	74	05 008854 001	20	05 018157 001	233	05 020103 001	187
05 006613 001	73	05 008855 001	20	05 018160 001	232	05 020104 001	188
05 006614 001	74	05 008856 001	20	05 018161 001	232	05 020110 001	188
05 006616 001	73	05 008857 001	20	05 018162 001	232	05 020129 001	58
05 006617 001	72	05 008858 001	20	05 018163 001	232	05 020131 001	59
05 006618 001	70	05 008859 001	20	05 018164 001	232	05 020132 001	61
05 006619 001	70	05 008860 001	20	05 018165 001	232	05 020133 001	59
05 006630 001	66	05 008861 001	20	05 018166 001	232	05 020134 001	61
05 006631 001	65	05 008862 001	20	05 018167 001	232	05 020150 001	90
05 006640 001	78	05 008863 001	20	05 018168 001	232	05 020151 001	91
05 006641 001	79	05 008864 001	20	05 018169 001	232	05 020152 001	91
05 007610 001	12	05 008870 001	27	05 018170 001	232	05 020153 001	91
05 007620 001	12	05 008871 001	27	05 018171 001	233	05 020170 001	90
05 007621 001	12	05 008872 001	27	05 018172 001	233	05 020171 001	414
05 007635 001	12	05 008873 001	237	05 018173 001	233	05 020172 001	413
05 007640 001	12	05 008874 001	237	05 018260 001	8	05 020173 001	413
05 007670 001	12	05 008875 001	237	05 018262 001	8	05 020190 001	181
05 007671 001	12	05 008876 001	27	05 018264 001	8	05 020198 001	181
05 007672 001	12	05 008877 001	237	05 018266 001	8	05 020199 001	181
05 007673 001	12	05 008878 001	237	05 018268 001	8	05 020200 001	181
05 007674 001	12	05 008880 001	250	05 018270 001	8	05 020201 001	181
05 007675 001	12	05 008881 001	55	05 018272 001	8	05 020202 001	181
05 007676 001	12	05 008882 001	55	05 018274 001	8	05 020203 001	181
05 007677 001	12	05 008883 001	236	05 018282 001	10	05 020204 001	181
05 007680 001	22	05 008884 001	236	05 018283 001	10	05 020205 001	181
05 007681 001	23	05 008886 001	236	05 018287 001	10	05 020206 001	181
05 008006 001	11	05 009305 001	14	05 018300 001	8	05 020207 001	181
05 008007 001	11	05 009310 001	14	05 018301 001	8	05 020208 001	181
05 008008 001	11	05 009312 001	14	05 018302 001	8	05 020209 001	181
05 008009 001	11	05 009313 001	14	05 020012 001	178	05 020210 001	181
05 008015 001	11	05 009315 001	14	05 020013 001	178	05 020211 001	181
05 008027 001	11	05 009317 001	14	05 020014 001	177	05 020212 001	181
05 008055 001	11	05 009319 001	14	05 020015 001	177	05 020213 001	181
05 008060 001	11	05 009320 001	14	05 020016 001	177	05 020214 001	181
05 008061 001	11	05 009325 001	14	05 020022 001	178	05 020215 001	181
05 008100 001	26	05 009340 001	13	05 020064 001	179	05 020216 001	181
05 008101 001	18	05 009341 001	13	05 020065 001	179	05 020217 001	181
05 008102 001	18	05 009342 001	13	05 020066 001	179	05 020218 001	181
05 008705 001	13	05 009343 001	13	05 020067 001	179	05 020219 001	181
05 008706 001	13	05 017005 001	9	05 020068 001	179	05 020220 001	181
05 008710 001	13	05 017010 001	9	05 020069 001	179	05 020221 001	182

코드 번호	페이지	코드 번호	페이지	코드 번호	페이지	코드 번호	페이지
05 020228 001	185	05 021728 001	199	05 022604 001	203	05 022698 001	201
05 020229 001	186	05 021737 001	197	05 022606 001	203	05 022699 001	192
05 020230 001	183	05 021909 001	196	05 022608 001	203	05 022700 001	202
05 020231 001	183	05 021909 001	280	05 022610 001	203	05 022701 001	202
05 020232 001	182	05 022040 001	204	05 022612 001	203	05 022702 001	202
05 020233 001	186	05 022041 001	204	05 022614 001	203	05 022703 001	202
05 020234 001	186	05 022042 001	204	05 022616 001	203	05 022704 001	202
05 020235 001	186	05 022043 001	204	05 022630 001	203	05 022705 001	202
05 020240 001	185	05 022044 001	204	05 022631 001	203	05 022706 001	202
05 020241 001	183	05 022045 001	204	05 022632 001	203	05 022708 001	202
05 020259 001	181	05 022046 001	204	05 022633 001	203	05 022709 001	202
05 020260 001	181	05 022047 001	204	05 022634 001	203	05 022710 001	202
05 020261 001	181	05 022048 001	204	05 022635 001	203	05 022711 001	202
05 020262 001	181	05 022050 001	204	05 022636 001	203	05 022712 001	202
05 020263 001	181	05 022052 001	204	05 022637 001	203	05 022713 001	202
05 020264 001	181	05 022054 001	204	05 022638 001	203	05 022714 001	202
05 020302 001	183	05 022056 001	204	05 022639 001	195	05 022715 001	202
05 020310 001	189	05 022058 001	204	05 022640 001	195	05 022716 001	202
05 020311 001	189	05 022060 001	204	05 022641 001	195	05 022717 001	202
05 020312 001	189	05 022062 001	204	05 022651 001	203	05 022718 001	202
05 020313 001	189	05 022063 001	204	05 022652 001	203	05 022720 001	192
05 020314 001	189	05 022064 001	204	05 022653 001	203	05 022721 001	193
05 020500 001	181	05 022066 001	204	05 022654 001	203	05 022728 001	57
05 020501 001	181	05 022067 001	204	05 022655 001	203	05 022729 001	56
05 020502 001	181	05 022068 001	204	05 022656 001	203	05 022730 001	56
05 020503 001	181	05 022070 001	204	05 022657 001	203	05 022731 001	56
05 020504 001	181	05 022071 001	204	05 022658 001	203	05 022732 001	56
05 020505 001	181	05 022072 001	204	05 022659 001	203	05 022733 001	56
05 020506 001	181	05 022073 001	204	05 022660 001	201	05 022734 001	56
05 020507 001	181	05 022074 001	204	05 022661 001	201	05 022740 001	56
05 021005 001	205	05 022076 001	204	05 022662 001	201	05 022741 001	56
05 021010 001	205	05 022078 001	204	05 022663 001	201	05 022745 001	57
05 021015 001	205	05 022079 001	204	05 022664 001	201	05 022760 001	57
05 021020 001	205	05 022080 001	204	05 022665 001	201	05 022761 001	57
05 021025 001	205	05 022081 001	204	05 022666 001	201	05 022762 001	57
05 021030 001	205	05 022082 001	204	05 022667 001	201	05 022763 001	57
05 021035 001	205	05 022086 001	197	05 022668 001	201	05 022764 001	57
05 021040 001	205	05 022087 001	196	05 022669 001	192	05 022765 001	57
05 021045 001	205	05 022089 001	193	05 022670 001	203	05 022766 001	57
05 021050 001	205	05 022095 001	204	05 022671 001	203	05 022767 001	57
05 021055 001	205	05 022096 001	204	05 022672 001	203	05 022795 001	15
05 021060 001	205	05 022101 001	198	05 022673 001	203	05 022800 001	15
05 021065 001	205	05 022102 001	198	05 022674 001	203	05 022805 001	15
05 021070 001	205	05 022120 001	205	05 022675 001	203	05 022810 001	15
05 021075 001	205	05 022121 001	205	05 022676 001	203	05 022815 001	15
05 021080 001	205	05 022122 001	205	05 022677 001	203	05 022820 001	15
05 021085 001	205	05 022123 001	205	05 022678 001	203	05 022825 001	15
05 021090 001	205	05 022124 001	205	05 022680 001	209	05 022830 001	15
05 021095 001	205	05 022125 001	205	05 022681 001	209	05 022835 001	15
05 021406 001	197	05 022130 001	196	05 022682 001	209	05 022850 001	202
05 021600 001	205	05 022171 001	200	05 022683 001	209	05 022851 001	202
05 021605 001	205	05 022181 001	198	05 022684 001	209	05 022852 001	202
05 021610 001	205	05 022200 001	202	05 022685 001	209	05 022853 001	202
05 021615 001	205	05 022201 001	202	05 022686 001	209	05 022854 001	202
05 021620 001	205	05 022202 001	202	05 022687 001	209	05 022855 001	202
05 021625 001	205	05 022203 001	202	05 022688 001	209	05 022856 001	202
05 021630 001	205	05 022204 001	202	05 022689 001	207	05 022857 001	202
05 021632 001	205	05 022205 001	202	05 022693 001	201	05 022858 001	202
05 021635 001	205	05 022210 001	193	05 022694 001	201	05 022860 001	195
05 021640 001	205	05 022534 001	196	05 022695 001	201	05 022905 001	15
05 021645 001	205	05 022600 001	203	05 022696 001	201	05 022910 001	15
05 021721 001	199	05 022602 001	203	05 022697 001	201	05 022920 001	15

코드 번호 인덱스

코드 번호	페이지	코드 번호	페이지	코드 번호	페이지	코드 번호	페이지
05 023105 001	14	05 023450 001	43	05 024401 001	9	05 027105 001	204
05 023107 001	14	05 023451 001	44	05 024402 001	9	05 027106 001	204
05 023110 001	14	05 023452 001	45	05 024403 001	9	05 027107 001	204
05 023115 001	14	05 023453 001	43	05 024404 001	9	05 027108 001	204
05 023120 001	14	05 023454 001	44	05 024405 001	9	05 027109 001	204
05 023125 001	14	05 023456 001	45	05 024410 001	11	05 027110 001	204
05 023130 001	14	05 023460 001	42	05 024450 001	207	05 027111 001	204
05 023330 001	39	05 023461 001	42	05 024451 001	210	05 027201 001	206
05 023332 001	39	05 023470 001	229	05 024452 001	210	05 027202 001	206
05 023334 001	40	05 023471 001	228	05 024453 001	210	05 027203 001	206
05 023338 001	40	05 024001 001	211	05 024454 001	210	05 027204 001	206
05 023339 001	40	05 024002 001	211	05 024455 001	210	05 027205 001	206
05 023340 001	40	05 024003 001	211	05 024456 001	210	05 027206 001	206
05 023342 001	40	05 024004 001	211	05 024457 001	210	05 027207 001	206
05 023343 001	40	05 024005 001	211	05 024458 001	210	05 027208 001	206
05 023344 001	40	05 024008 001	211	05 024459 001	210	05 027209 001	206
05 023346 001	40	05 024010 001	211	05 024460 001	208	05 027210 001	206
05 023347 001	40	05 024012 001	211	05 024461 001	211	05 027211 001	206
05 023348 001	40	05 024013 001	211	05 024462 001	211	05 027212 001	206
05 023350 001	40	05 024015 001	211	05 024463 001	211	05 027213 001	206
05 023351 001	40	05 024020 001	211	05 024464 001	210	05 027214 001	206
05 023352 001	40	05 024100 001	211	05 024465 001	210	05 027215 001	206
05 023353 001	40	05 024105 001	211	05 024466 001	210	05 027405 001	29
05 023354 001	40	05 024160 001	211	05 024467 001	210	05 027450 001	49
05 023355 001	40	05 024161 001	211	05 024468 001	210	05 027455 001	29
05 023356 001	40	05 024162 001	211	05 024469 001	210	05 027456 001	35
05 023357 001	40	05 024163 001	211	05 024470 001	207	05 027910 001	393
05 023358 001	40	05 024164 001	211	05 024471 001	209	05 027911 001	393
05 023359 001	40	05 024165 001	211	05 024472 001	209	05 027912 001	393
05 023360 001	40	05 024166 001	211	05 024473 001	209	05 027913 001	393
05 023361 001	40	05 024167 001	211	05 024474 001	209	05 027930 001	393
05 023362 001	40	05 024168 001	211	05 024475 001	209	05 027931 001	393
05 023363 001	40	05 024170 001	209	05 024476 001	209	05 027932 001	393
05 023364 001	40	05 024171 001	209	05 024477 001	209	05 027933 001	393
05 023365 001	40	05 024172 001	209	05 024478 001	209	05 027934 001	393
05 023366 001	40	05 024173 001	209	05 024479 001	209	05 027935 001	393
05 023367 001	40	05 024174 001	209	05 024480 001	207	05 027936 001	394
05 023368 001	40	05 024175 001	209	05 024481 001	210	05 028000 001	16
05 023369 001	40	05 024176 001	209	05 024482 001	210	05 028001 001	16
05 023370 001	40	05 024177 001	209	05 024483 001	210	05 028002 001	16
05 023371 001	40	05 024178 001	209	05 024484 001	209	05 028003 001	16
05 023372 001	40	05 024179 001	207	05 024485 001	209	05 028004 001	16
05 023373 001	40	05 024199 001	211	05 024486 001	209	05 028005 001	16
05 023374 001	40	05 024200 001	211	05 024487 001	209	05 028008 001	16
05 023375 001	40	05 024202 001	211	05 024488 001	209	05 028010 001	16
05 023376 001	40	05 024204 001	211	05 024489 001	209	05 028012 001	16
05 023377 001	40	05 024206 001	211	05 026350 001	28	05 028013 001	16
05 023378 001	40	05 024208 001	211	05 026351 001	28	05 028015 001	16
05 023379 001	40	05 024210 001	211	05 026352 001	28	05 028020 001	16
05 023380 001	40	05 024242 001	208	05 026353 001	28	05 028029 001	17
05 023381 001	41	05 024244 001	207	05 026354 001	28	05 028030 001	17
05 023382 001	41	05 024335 001	208	05 026360 001	28	05 028031 001	17
05 023383 001	41	05 024350 001	210	05 026361 001	28	05 028032 001	17
05 023384 001	41	05 024351 001	210	05 026363 001	28	05 028033 001	17
05 023385 001	41	05 024352 001	210	05 026372 001	28	05 028034 001	17
05 023386 001	41	05 024353 001	210	05 026373 001	28	05 028035 001	17
05 023387 001	41	05 024354 001	210	05 026374 001	28	05 028036 001	17
05 023389 001	41	05 024355 001	210	05 026382 001	28	05 028037 001	17
05 023391 001	41	05 024356 001	210	05 027101 001	204	05 028038 001	17
05 023393 001	41	05 024357 001	210	05 027102 001	204	05 028040 001	394
05 023400 001	254	05 024358 001	210	05 027103 001	204	05 028041 001	394
05 023404 001	41	05 024400 001	9	05 027104 001	204	05 028042 001	394

코드 번호	페이지	코드 번호	페이지	코드 번호	페이지	코드 번호	페이지
05 028043 001	394	05 030100 001	47	05 032031 001	7	05 051065 001	234
05 028044 001	394	05 030101 001	47	05 032032 001	7	05 051066 001	235
05 028045 001	394	05 030102 001	47	05 032033 001	7	05 051205 001	250
05 028046 001	394	05 030103 001	47	05 032050 001	7	05 051272 001	249
05 028048 001	15	05 030104 001	47	05 032051 001	7	05 051273 001	52
05 028049 001	15	05 030105 001	47	05 032052 001	7	05 051274 001	250
05 028050 001	15	05 030106 001	47	05 032053 001	7	05 051276 001	35
05 028051 001	15	05 030107 001	47	05 032054 001	7	05 051461 001	251
05 028052 001	15	05 030108 001	47	05 032055 001	7	05 051462 001	249
05 028053 001	15	05 030109 001	48	05 032056 001	7	05 051464 001	52
05 028054 001	15	05 030110 001	47	05 032057 001	7	05 051465 001	248
05 028055 001	15	05 030111 001	47	05 032058 001	7	05 051482 001	248
05 028056 001	15	05 030112 001	47	05 032060 001	7	05 051492 001	247
05 028059 001	25	05 030113 001	48	05 032061 001	7	05 051493 001	247
05 028062 001	25	05 030114 001	48	05 032063 001	8	05 051500 001	338
05 028070 001	15	05 030115 001	48	05 032070 002	7	05 051501 001	338
05 028071 001	15	05 030116 001	48	05 032071 002	7	05 051502 001	338
05 028072 001	15	05 030117 001	47	05 033404 001	29	05 051510 001	219
05 028073 001	15	05 030118 001	47	05 040001 001	254	05 051511 001	220
05 028074 001	25	05 030119 001	47	05 042605 001	343	05 051512 001	220
05 028148 001	18	05 030120 001	48	05 042655 001	343	05 051575 001	85
05 028150 001	18	05 030121 001	48	05 042665 001	343	05 051576 001	85
05 028152 001	18	05 030122 001	48	05 042670 001	342	05 051580 001	84
05 028160 001	249	05 030135 001	48	05 042671 001	342	05 051582 001	84
05 028161 001	249	05 030150 001	49	05 042672 001	342	05 051583 001	84
05 028205 001	18	05 030151 001	49	05 042673 001	342	05 051587 001	84
05 028210 001	18	05 030158 001	48	05 042674 001	342	05 051601 001	85
05 028215 001	18	05 030159 001	48	05 042680 001	342	05 051603 001	85
05 028220 001	18	05 030160 001	33	05 042705 001	343	05 051611 001	85
05 028225 001	18	05 030170 001	51	05 042715 001	343	05 051613 001	85
05 028230 001	18	05 030180 001	51	05 042750 001	343	05 051835 001	254
05 029405 001	18	05 030181 001	38	05 042755 001	343	05 052490 001	336
05 029410 001	18	05 030330 001	49	05 042760 001	343	05 052500 001	336
05 029415 001	18	05 030331 001	49	05 042765 001	343	05 052501 001	337
05 029420 001	18	05 030400 001	48	05 042768 001	343	05 052502 001	336
05 029425 001	18	05 030401 001	48	05 050005 001	103	05 052503 001	336
05 029430 001	18	05 030402 001	48	05 050205 001	341	05 052504 001	336
05 029435 001	18	05 030403 001	48	05 050210 001	341	05 052575 001	338
05 029440 001	18	05 030404 001	48	05 050215 001	341	05 053425 001	339
05 029445 001	18	05 030405 001	48	05 050220 001	341	05 053455 001	339
05 029450 001	18	05 030406 001	48	05 050510 001	341	05 053457 001	339
05 029460 001	19	05 030410 001	49	05 050650 001	341	05 053458 001	339
05 029461 001	19	05 030411 001	49	05 051005 001	250	05 053459 001	339
05 029462 001	19	05 030412 001	49	05 051010 001	21	05 053520 001	337
05 029463 001	19	05 030413 001	49	05 051011 001	22	05 053522 001	337
05 029464 001	19	05 030414 001	49	05 051012 001	20	05 053870 001	337
05 029465 001	19	05 030415 001	49	05 051016 001	216	05 053872 001	337
05 029466 001	19	05 030416 001	49	05 051017 001	217	05 053923 001	335
05 029501 001	19	05 030417 001	49	05 051021 001	217	05 056064 001	315
05 029502 001	19	05 030418 001	49	05 051024 001	218	05 056066 001	315
05 029503 001	19	05 032001 001	6	05 051025 001	218	05 056068 001	315
05 029504 001	19	05 032002 001	6	05 051028 001	218	05 056158 001	360
05 029505 001	19	05 032003 001	6	05 051030 001	252	05 056159 001	358
05 029506 001	19	05 032004 001	6	05 051031 001	252	05 056161 001	357
05 029507 001	19	05 032005 001	6	05 051032 001	219	05 056164 001	358
05 029510 001	26	05 032006 001	6	05 051040 001	251	05 056168 001	360
05 030080 001	49	05 032007 001	6	05 051041 001	251	05 056172 001	314
05 030081 001	49	05 032020 001	6	05 051042 001	224	05 056174 001	314
05 030082 001	49	05 032021 001	6	05 051043 001	52	05 056176 001	314
05 030083 001	49	05 032022 001	6	05 051045 001	98	05 056200 001	315
05 030084 001	49	05 032023 001	6	05 051060 001	234	05 056203 001	315
05 030099 001	47	05 032030 001	7	05 051061 001	235	05 056210 001	315

코드 번호 인덱스

코드 번호	페이지	코드 번호	페이지	코드 번호	페이지	코드 번호	페이지
05 056220 001	315	05 056681 001	318	05 057450 001	355	05 057705 001	294
05 056225 001	315	05 056682 001	318	05 057460 001	227	05 057710 001	294
05 056233 001	315	05 056683 001	318	05 057470 001	228	05 057715 001	294
05 056240 001	315	05 056684 001	318	05 057471 001	238	05 057720 001	294
05 056294 001	360	05 056685 001	318	05 057472 001	54	05 057750 001	289
05 056295 001	359	05 056686 001	318	05 057473 001	229	05 057751 001	286
05 056296 001	359	05 056687 001	318	05 057474 001	230	05 057752 001	284
05 056303 001	318	05 056700 001	296	05 057480 001	215	05 057760 001	299
05 056305 001	318	05 056702 001	296	05 057481 001	79	05 057761 001	297
05 056310 001	318	05 056704 001	296	05 057482 001	214	05 057762 001	297
05 056315 001	318	05 056710 001	297	05 057483 001	214	05 057763 001	295
05 056320 001	318	05 056712 001	297	05 057490 001	69	05 057770 001	307
05 056325 001	318	05 056714 001	297	05 057505 001	322	05 057772 001	303
05 056330 001	318	05 056720 001	297	05 057510 001	322	05 057773 001	307
05 056332 001	318	05 056722 001	297	05 057515 001	322	05 057775 001	303
05 056335 001	318	05 056724 001	297	05 057520 001	322	05 057776 001	303
05 056340 001	318	05 056805 001	298	05 057525 001	322	05 057777 001	306
05 056341 001	322	05 056810 001	298	05 057530 001	322	05 057778 001	306
05 056342 001	322	05 056812 001	298	05 057560 001	317	05 057790 001	324
05 056343 001	322	05 056815 001	298	05 057604 001	317	05 057900 001	356
05 056344 001	322	05 056820 001	298	05 057605 001	317	05 057908 001	356
05 056345 001	322	05 056825 001	298	05 057606 001	317	05 058005 001	302
05 056346 001	322	05 056835 001	298	05 057615 001	284	05 058010 001	302
05 056350 001	319	05 056910 001	298	05 057616 001	284	05 058015 001	302
05 056352 001	319	05 056915 001	298	05 057617 001	284	05 058020 001	302
05 056354 001	319	05 056925 001	298	05 057620 001	295	05 058029 001	222
05 056356 001	319	05 057113 001	226	05 057621 001	295	05 058294 001	224
05 056358 001	319	05 057114 001	226	05 057622 001	295	05 058295 001	223
05 056374 001	352	05 057115 001	358	05 057623 001	303	05 058297 001	225
05 056375 001	357	05 057122 001	355	05 057624 001	303	05 058298 001	221
05 056400 001	285	05 057150 001	329	05 057625 001	303	05 058299 001	221
05 056402 001	285	05 057151 001	329	05 057626 001	303	05 058305 001	316
05 056404 001	285	05 057152 001	329	05 057627 001	303	05 058307 001	316
05 056410 001	285	05 057153 001	329	05 057628 001	303	05 058310 001	316
05 056412 001	285	05 057160 001	329	05 057631 001	324	05 058315 001	316
05 056414 001	285	05 057161 001	329	05 057632 001	324	05 058320 001	316
05 056420 001	286	05 057162 001	329	05 057644 001	319	05 058325 001	316
05 056422 001	286	05 057163 001	329	05 057645 001	319	05 058330 001	316
05 056424 001	286	05 057225 001	316	05 057646 001	319	05 058335 001	316
05 056440 001	356	05 057235 001	316	05 057656 001	289	05 058337 001	316
05 056470 001	366	05 057240 001	316	05 057657 001	289	05 058340 001	316
05 056471 001	362	05 057412 001	354	05 057661 001	299	05 058345 001	316
05 056472 001	362	05 057415 001	354	05 057662 001	299	05 058450 001	316
05 056473 001	361	05 057416 001	353	05 057664 001	308	05 058451 001	316
05 056474 001	361	05 057417 001	347	05 057665 001	308	05 058452 001	316
05 056478 001	362	05 057418 001	167	05 057666 001	308	05 058453 001	316
05 056490 001	165	05 057420 001	351	05 057667 001	308	05 058466 001	316
05 056491 001	165	05 057421 001	353	05 057671 001	325	05 058472 001	316
05 056500 001	288	05 057422 001	365	05 057672 001	325	05 058478 001	316
05 056505 001	288	05 057423 001	365	05 057675 001	334	05 058480 001	316
05 056507 001	288	05 057424 001	368	05 057676 001	334	05 058486 001	316
05 056510 001	288	05 057430 001	351	05 057680 001	346	05 058488 001	316
05 056515 001	288	05 057431 001	353	05 057682 001	347	05 058489 001	316
05 056520 001	288	05 057432 001	364	05 057683 001	347	05 058490 001	316
05 056525 001	288	05 057433 001	363	05 057684 001	347	05 058492 001	316
05 056535 001	288	05 057434 001	367	05 057688 001	347	05 058496 001	316
05 056605 001	287	05 057435 001	364	05 057690 001	346	05 058500 001	316
05 056610 001	287	05 057436 001	363	05 057691 001	348	05 058530 001	290
05 056625 001	287	05 057437 001	363	05 057692 001	348	05 058532 001	290
05 056653 001	215	05 057438 001	364	05 057693 001	348	05 058534 001	290
05 056662 001	288	05 057440 001	367	05 057695 001	348	05 058540 001	291
05 056680 001	318	05 057441 001	350	05 057697 001	346	05 058542 001	291

코드 번호	페이지	코드 번호	페이지	코드 번호	페이지	코드 번호	페이지
05 059544 001	291	05 059805 001	292	05 060140 001	312	05 060297 001	327
05 059550 001	291	05 059810 001	292	05 060141 001	312	05 060298 001	327
05 059552 001	291	05 059815 001	292	05 060142 001	312	05 060300 001	327
05 059554 001	291	05 059855 001	292	05 060143 001	312	05 060301 001	327
05 059602 001	321	05 059860 001	292	05 060144 001	312	05 060302 001	327
05 059603 001	321	05 059865 001	292	05 060145 001	312	05 060303 001	327
05 059604 001	321	05 059896 001	303	05 060146 001	312	05 060304 001	327
05 059605 001	321	05 059897 001	303	05 060147 001	326	05 060400 001	329
05 059610 001	321	05 059900 001	300	05 060148 001	326	05 060401 001	329
05 059615 001	321	05 059902 001	300	05 060149 001	326	05 060402 001	329
05 059620 001	321	05 059904 001	300	05 060150 001	326	05 060403 001	329
05 059625 001	321	05 059910 001	300	05 060155 001	326	05 060404 001	329
05 059628 001	321	05 059912 001	300	05 060160 001	326	05 060405 001	329
05 059629 001	321	05 059914 001	300	05 060165 001	326	05 060406 001	329
05 059630 001	321	05 059920 001	301	05 060170 001	326	05 060407 001	329
05 059631 001	321	05 059922 001	301	05 060175 001	326	05 060408 001	329
05 059632 001	321	05 059924 001	301	05 060180 001	326	05 060409 001	329
05 059633 001	321	05 060005 001	301	05 060182 001	326	05 060410 001	329
05 059634 001	321	05 060010 001	301	05 060184 001	326	05 060411 001	329
05 059635 001	321	05 060015 001	301	05 060185 001	310	05 060412 001	329
05 059636 001	321	05 060027 001	302	05 060186 001	310	05 060420 001	330
05 059637 001	321	05 060029 001	302	05 060187 001	310	05 060421 001	330
05 059640 001	323	05 060030 001	302	05 060188 001	310	05 060422 001	330
05 059641 001	323	05 060031 001	302	05 060189 001	310	05 060423 001	330
05 059642 001	323	05 060033 001	302	05 060190 001	310	05 060424 001	330
05 059643 001	323	05 060035 001	302	05 060191 001	310	05 060425 001	330
05 059644 001	323	05 060036 001	302	05 060192 001	310	05 060426 001	330
05 059645 001	323	05 060037 001	302	05 060193 001	310	05 060427 001	330
05 059660 001	321	05 060038 001	302	05 060194 001	310	05 060428 001	330
05 059661 001	321	05 060041 001	302	05 060195 001	310	05 060429 001	330
05 059662 001	321	05 060043 001	302	05 060196 001	310	05 060430 001	330
05 059663 001	321	05 060045 001	302	05 060197 001	310	05 060431 001	330
05 059664 001	321	05 060047 001	302	05 060198 001	310	05 060432 001	330
05 059665 001	321	05 060048 001	312	05 060199 001	310	05 060505 001	309
05 059666 001	321	05 060049 001	312	05 060200 001	310	05 060506 001	309
05 059667 001	321	05 060050 001	312	05 060201 001	310	05 060507 001	309
05 059668 001	321	05 060051 001	312	05 060202 001	310	05 060508 001	309
05 059680 001	322	05 060052 001	312	05 060210 001	330	05 060509 001	309
05 059681 001	322	05 060053 001	312	05 060215 001	330	05 060510 001	309
05 059682 001	322	05 060054 001	312	05 060220 001	330	05 060511 001	309
05 059683 001	322	05 060055 001	301	05 060225 001	330	05 064155 001	311
05 059700 001	309	05 060056 001	312	05 060230 001	330	05 064170 001	311
05 059701 001	309	05 060057 001	312	05 060235 001	330	05 064175 001	311
05 059702 001	309	05 060060 001	301	05 060237 001	330	05 065081 001	294
05 059703 001	309	05 060065 001	301	05 060238 001	330	05 065096 001	302
05 059704 001	309	05 060098 001	310	05 060240 001	330	05 065110 001	294
05 059705 001	309	05 060100 001	310	05 060255 001	330	05 065112 001	294
05 059720 001	302	05 060105 001	310	05 060260 001	330	05 065114 001	294
05 059721 001	302	05 060110 001	310	05 060265 001	330	05 065129 001	302
05 059755 001	292	05 060115 001	310	05 060272 001	329	05 065197 001	294
05 059760 001	292	05 060120 001	310	05 060274 001	329	05 066081 001	308
05 059765 001	292	05 060125 001	310	05 060276 001	329	05 066082 001	308
05 059766 001	292	05 060130 001	310	05 060278 001	329	05 066083 001	308
05 059770 001	292	05 060131 001	310	05 060280 001	329	05 066100 001	305
05 059775 001	292	05 060132 001	310	05 060281 001	329	05 066102 001	305
05 059780 001	292	05 060133 001	310	05 060282 001	329	05 066104 001	305
05 059785 001	292	05 060134 001	310	05 060283 001	329	05 066106 001	305
05 059786 001	292	05 060135 001	310	05 060284 001	329	05 066108 001	305
05 059790 001	292	05 060136 001	310	05 060286 001	329	05 066110 001	305
05 059795 001	292	05 060137 001	310	05 060288 001	329	05 066120 001	305
05 059800 001	292	05 060138 001	310	05 060290 001	329	05 066122 001	305
05 059802 001	292	05 060139 001	312	05 060296 001	327	05 066124 001	305

코드 번호 인덱스

코드 번호	페이지	코드 번호	페이지	코드 번호	페이지	코드 번호	페이지
05 066126 001	305	05 066495 001	306	05 066788 001	328	05 071110 001	349
05 066128 001	305	05 066496 001	306	05 066850 001	328	05 071116 001	222
05 066130 001	305	05 066497 001	311	05 066851 001	328	05 071117 001	223
05 066140 001	305	05 066498 001	311	05 066852 001	328	05 071222 001	329
05 066141 001	305	05 066499 001	311	05 066853 001	328	05 071223 001	329
05 066142 001	305	05 066500 001	311	05 066854 001	328	05 071224 001	329
05 066143 001	305	05 066505 001	311	05 066900 001	311	05 071225 001	329
05 066144 001	305	05 066510 001	311	05 066901 001	311	05 071228 001	329
05 066145 001	305	05 066515 001	311	05 066902 001	311	05 072014 001	426
05 066150 001	328	05 066520 001	311	05 066905 001	311	05 072017 001	426
05 066155 001	328	05 066525 001	311	05 066910 001	311	05 072050 001	315
05 066160 001	328	05 066530 001	311	05 066915 001	311	05 072055 001	315
05 066165 001	328	05 066618 001	327	05 066920 001	311	05 072057 001	315
05 066170 001	328	05 066619 001	327	05 066925 001	311	05 072059 001	315
05 066272 001	313	05 066620 001	327	05 066941 001	311	05 072061 001	315
05 066274 001	313	05 066622 001	327	05 066950 001	311	05 072063 001	315
05 066276 001	313	05 066624 001	327	05 071010 001	284	05 072065 001	315
05 066278 001	313	05 066626 001	327	05 071011 001	284	05 072070 001	288
05 066279 001	313	05 066628 001	327	05 071012 001	284	05 072072 001	288
05 066280 001	313	05 066630 001	327	05 071020 001	296	05 072074 001	288
05 066282 001	313	05 066632 001	327	05 071021 001	296	05 072080 001	298
05 066284 001	313	05 066633 001	327	05 071022 001	296	05 072082 001	298
05 066286 001	313	05 066634 001	327	05 071030 001	304	05 072084 001	298
05 066287 001	313	05 066635 001	327	05 071032 001	304	05 072400 001	288
05 066288 001	313	05 066638 001	327	05 071033 001	304	05 072401 001	288
05 066290 001	313	05 066640 001	327	05 071034 001	304	05 072402 001	288
05 066300 001	306	05 066642 001	327	05 071035 001	304	05 072403 001	299
05 066301 001	306	05 066644 001	327	05 071037 001	304	05 072404 001	299
05 066302 001	306	05 066646 001	327	05 071038 001	304	05 072405 001	299
05 066303 001	306	05 066654 001	328	05 071070 001	317	05 072406 001	307
05 066304 001	306	05 066656 001	328	05 071071 001	317	05 072407 001	307
05 066305 001	306	05 066660 001	328	05 071072 001	317	05 072408 001	307
05 066308 001	306	05 066662 001	328	05 071073 001	317	05 072409 001	307
05 066310 001	306	05 066664 001	328	05 071074 001	317	05 072411 001	307
05 066312 001	306	05 066666 001	328	05 071075 001	317	05 072412 001	307
05 066313 001	306	05 066668 001	328	05 071076 001	317	05 072441 001	289
05 066315 001	306	05 066670 001	328	05 071077 001	317	05 072443 001	299
05 066320 001	306	05 066672 001	328	05 071080 001	315	05 072444 001	299
05 066325 001	306	05 066674 001	328	05 071081 001	290	05 072446 001	307
05 066330 001	306	05 066676 001	328	05 071082 001	290	05 072447 001	307
05 066335 001	306	05 066678 001	328	05 071083 001	290	05 072448 001	307
05 066394 001	324	05 066680 001	328	05 071084 001	300	05 072449 001	307
05 066395 001	325	05 066682 001	328	05 071085 001	300	05 072451 001	307
05 066396 001	324	05 066683 001	328	05 071086 001	300	05 072452 001	307
05 066400 001	325	05 066684 001	328	05 071089 001	312	05 073050 001	319
05 066405 001	325	05 066685 001	328	05 071090 001	312	05 073051 001	319
05 066410 001	325	05 066686 001	328	05 071091 001	312	05 073052 001	319
05 066415 001	325	05 066687 001	328	05 071092 001	312	05 073053 001	319
05 066420 001	325	05 066688 001	327	05 071094 001	312	05 073054 001	319
05 066455 001	307	05 066690 001	327	05 071097 001	326	05 073055 001	319
05 066460 001	307	05 066692 001	327	05 071098 001	326	05 073056 001	321
05 066465 001	307	05 066694 001	327	05 071099 001	326	05 073057 001	321
05 066485 001	306	05 066696 001	327	05 071100 001	335	05 073058 001	321
05 066486 001	306	05 066758 001	328	05 071101 001	320	05 073059 001	321
05 066487 001	306	05 066760 001	328	05 071102 001	320	05 073060 001	321
05 066488 001	306	05 066762 001	328	05 071103 001	320	05 073061 001	321
05 066489 001	306	05 066764 001	328	05 071104 001	320	05 073064 001	312
05 066490 001	306	05 066766 001	328	05 071105 001	320	05 073065 001	312
05 066491 001	306	05 066768 001	328	05 071106 001	320	05 073066 001	312
05 066492 001	306	05 066785 001	328	05 071107 001	320	05 073070 001	313
05 066493 001	306	05 066786 001	328	05 071108 001	320	05 073071 001	313
05 066494 001	306	05 066787 001	328	05 071109 001	349	05 073072 001	313

코드 번호	페이지	코드 번호	페이지	코드 번호	페이지	코드 번호	페이지
05 073073	001 313	05 073339	001 297	05 073611	001 285	05 073980	001 347
05 073074	001 325	05 073340	001 306	05 073613	001 296	05 073984	001 55
05 073075	001 325	05 073342	001 319	05 073614	001 296	05 073985	001 341
05 073076	001 326	05 073344	001 319	05 073615	001 296	05 073990	001 334
05 073077	001 326	05 073346	001 306	05 073616	001 335	05 074700	001 376
05 073200	001 341	05 073357	001 339	05 073620	001 304	05 074701	001 376
05 073201	001 323	05 073370	001 298	05 073621	001 304	05 074702	001 376
05 073202	001 323	05 073371	001 298	05 073622	001 304	05 074705	001 376
05 073210	001 340	05 073372	001 298	05 073623	001 304	05 074710	001 376
05 073220	001 166	05 073373	001 298	05 073625	001 304	05 074711	001 376
05 073230	001 172	05 073375	001 306	05 073630	001 349	05 074712	001 376
05 073240	001 220	05 073376	001 306	05 073631	001 373	05 074715	001 381
05 073241	001 220	05 073380	001 299	05 073634	001 349	05 074715	010 386
05 073260	001 98	05 073391	001 196	05 073635	001 361	05 074716	001 381
05 073261	001 116	05 073401	001 338	05 073637	001 362	05 074716	010 386
05 073262	001 138	05 073404	001 360	05 073638	001 361	05 074717	001 382
05 073268	001 176	05 073406	001 359	05 073639	001 366	05 074717	010 387
05 073270	001 176	05 073410	001 357	05 073640	001 163	05 074720	001 382
05 073271	001 176	05 073416	001 358	05 073641	001 365	05 074720	010 387
05 073272	001 176	05 073418	001 352	05 073645	001 167	05 074721	001 383
05 073273	001 176	05 073419	001 354	05 073660	001 253	05 074721	010 388
05 073274	001 176	05 073420	001 335	05 073661	002 253	05 074722	001 382
05 073275	001 176	05 073421	001 336	05 073665	001 252	05 074722	010 387
05 073276	001 176	05 073470	001 310	05 073670	001 54	05 074728	001 382
05 073277	001 176	05 073471	001 310	05 073671	001 53	05 074728	010 387
05 073278	001 176	05 073472	001 310	05 073675	001 36	05 074730	001 380
05 073279	001 176	05 073473	001 310	05 073676	001 37	05 074731	001 380
05 073280	001 176	05 073474	001 310	05 073677	001 37	05 074733	001 380
05 073281	001 176	05 073495	001 331	05 073680	001 30	05 074734	001 380
05 073282	001 176	05 073500	001 330	05 073681	001 30	05 074738	001 378
05 073283	001 176	05 073501	001 330	05 073720	001 310	05 074739	001 379
05 073284	001 176	05 073502	001 330	05 073721	001 310	05 074745	001 379
05 073285	001 176	05 073503	001 330	05 073722	001 310	05 074746	001 378
05 073286	001 176	05 073504	001 330	05 073723	001 310	05 074750	001 77
05 073287	001 176	05 073505	001 330	05 073724	001 310	05 074752	001 77
05 073290	001 178	05 073506	001 330	05 073890	001 348	05 074757	001 77
05 073295	001 179	05 073507	001 330	05 073904	001 317	05 074770	001 376
05 073304	001 288	05 073508	001 330	05 073905	001 317	05 074772	001 376
05 073305	001 288	05 073509	001 330	05 073906	001 317	05 074774	001 376
05 073306	001 288	05 073510	001 330	05 073916	001 284	05 074780	001 380
05 073307	001 288	05 073511	001 336	05 073917	001 284	05 074782	001 380
05 073308	001 299	05 073520	001 293	05 073921	001 295	05 074784	001 380
05 073309	001 299	05 073521	001 293	05 073922	001 295	05 074786	001 380
05 073310	001 299	05 073522	001 293	05 073924	001 303	05 074788	001 380
05 073311	001 299	05 073523	001 302	05 073925	001 303	05 074790	001 381
05 073313	001 306	05 073524	001 302	05 073926	001 303	05 074790	010 386
05 073314	001 306	05 073525	001 302	05 073927	001 303	05 074792	001 381
05 073315	001 306	05 073526	001 310	05 073931	001 324	05 074792	010 386
05 073316	001 306	05 073527	001 310	05 073932	001 324	05 074794	001 381
05 073317	001 306	05 073528	001 310	05 073944	001 320	05 074794	010 386
05 073318	001 337	05 073529	001 310	05 073945	001 320	05 074800	001 385
05 073323	001 288	05 073530	001 310	05 073946	001 320	05 074800	010 389
05 073324	001 288	05 073531	001 310	05 073956	001 290	05 074802	001 380
05 073325	001 288	05 073540	001 249	05 073957	001 290	05 074804	001 380
05 073326	001 288	05 073541	001 248	05 073961	001 300	05 074810	001 385
05 073332	001 285	05 073544	001 193	05 073962	001 300	05 074810	010 389
05 073333	001 285	05 073593	001 194	05 073964	001 308	05 074820	001 384
05 073334	001 285	05 073594	001 197	05 073965	001 308	05 074820	010 390
05 073335	001 285	05 073596	001 197	05 073966	001 308	05 074822	001 384
05 073336	001 297	05 073598	001 208	05 073967	001 308	05 074822	010 390
05 073337	001 297	05 073599	001 208	05 073971	001 326	05 074824	001 384
05 073338	001 297	05 073610	001 285	05 073972	001 326	05 074824	010 390

코드 번호 인덱스

코드 번호	페이지	코드 번호	페이지	코드 번호	페이지	코드 번호	페이지
05 074826 001	384	05 078610 001	414	05 078695 001	417	05 100081 001	9
05 074826 010	390	05 078611 001	414	05 078696 001	417	05 100082 001	9
05 074828 001	384	05 078612 001	414	05 078697 001	417	05 100085 001	8
05 074828 010	390	05 078620 001	416	05 078698 001	417	05 100086 001	8
05 074840 001	383	05 078621 001	416	05 078699 001	417	05 100087 001	8
05 074840 010	389	05 078622 001	416	05 078700 001	417	05 100100 001	62
05 074842 001	383	05 078623 001	416	05 078701 001	417	05 104600 001	371
05 074842 010	389	05 078624 001	416	05 078702 001	417	05 104601 001	371
05 075604 001	398	05 078625 001	416	05 078703 001	417	05 104602 001	371
05 075605 001	398	05 078626 001	416	05 078704 001	417	05 104603 001	371
05 075610 001	401	05 078627 001	416	05 078705 001	417	05 104604 001	371
05 075611 001	401	05 078628 001	416	05 078706 001	425	05 104605 001	371
05 075620 001	402	05 078629 001	416	05 078707 001	419	05 104610 001	371
05 075621 001	402	05 078630 001	416	05 078708 001	419	05 104611 001	371
05 075622 001	403	05 078631 001	416	05 078709 001	425	05 104612 001	371
05 075623 001	405	05 078632 001	416	05 078710 001	421	05 104613 001	371
05 075624 001	405	05 078633 001	416	05 078711 001	425	05 104614 001	371
05 075625 001	406	05 078635 001	418	05 078714 001	423	05 104615 001	371
05 075626 001	406	05 078636 001	418	05 078715 001	423	05 104616 001	371
05 075630 001	405	05 078637 001	418	05 078716 001	423	05 104617 001	371
05 075631 001	407	05 078640 001	421	05 078717 001	423	05 104618 001	371
05 075651 001	407	05 078641 001	421	05 078720 001	424	05 104619 001	371
05 075652 001	407	05 078642 001	422	05 078721 001	424	05 104620 001	371
05 075653 001	408	05 078650 001	422	05 100000 001	58	05 104621 001	371
05 075654 001	408	05 078651 001	422	05 100001 001	58	05 104622 001	371
05 075655 001	408	05 078652 001	422	05 100002 001	58	05 104630 001	369
05 075656 001	409	05 078653 001	422	05 100003 001	58	05 104631 001	369
05 075657 001	409	05 078654 001	422	05 100004 001	58	05 104632 001	369
05 075670 001	411	05 078655 001	422	05 100011 001	59	05 104633 001	369
05 075670 010	411	05 078656 001	422	05 100012 001	59	05 104634 001	369
05 075671 001	411	05 078657 001	422	05 100015 001	59	05 104635 001	369
05 075671 010	411	05 078658 001	422	05 100016 001	59	05 104640 001	370
05 075672 001	412	05 078660 001	422	05 100019 001	60	05 104641 001	370
05 075672 010	412	05 078661 001	422	05 100020 001	60	05 104642 001	370
05 075673 001	412	05 078662 001	422	05 100021 001	60	05 104643 001	370
05 075673 010	412	05 078663 001	422	05 100022 001	60	05 104644 001	370
05 075680 001	404	05 078664 001	422	05 100024 001	61	05 104645 001	370
05 075681 001	404	05 078666 001	423	05 100025 001	61	05 104650 001	370
05 075800 001	395	05 078667 001	423	05 100026 001	61	05 104652 001	371
05 075801 001	395	05 078670 001	415	05 100030 001	12	05 104653 001	372
05 075810 001	391	05 078671 001	415	05 100031 001	12	05 104655 001	369
05 075815 001	392	05 078672 001	415	05 100042 001	12	05 104660 001	369
05 075830 001	396	05 078673 001	415	05 100043 001	12	05 104661 001	369
05 075831 001	396	05 078674 001	415	05 100044 001	12	05 104662 001	369
05 075832 001	397	05 078675 001	415	05 100050 001	13	05 104663 001	369
05 075840 001	391	05 078676 001	415	05 100051 001	13	05 104664 001	369
05 075850 001	393	05 078677 001	415	05 100052 001	13	05 104665 001	369
05 075851 001	392	05 078678 001	415	05 100055 001	14	05 104666 001	368
05 078200 001	419	05 078679 001	415	05 100056 001	14	05 104667 001	368
05 078205 001	420	05 078680 001	415	05 100057 001	14	05 104668 001	368
05 078210 001	420	05 078681 001	415	05 100060 001	16	05 104669 001	368
05 078345 001	420	05 078682 001	415	05 100061 001	16	05 104670 001	368
05 078600 001	414	05 078683 001	415	05 100062 001	16	05 104671 001	368
05 078601 001	414	05 078684 001	415	05 100063 001	16	05 104672 001	368
05 078602 001	414	05 078685 001	415	05 100064 001	16	05 104751 001	370
05 078603 001	414	05 078686 001	415	05 100070 001	17	05 104754 001	369
05 078604 001	414	05 078687 001	415	05 100071 001	17	05 105622 001	23
05 078605 001	414	05 078690 001	417	05 100072 001	17	05 105630 001	21
05 078606 001	414	05 078691 001	417	05 100075 001	9	05 105631 001	62
05 078607 001	414	05 078692 001	417	05 100076 001	9	05 105650 001	23
05 078608 001	414	05 078693 001	417	05 100077 001	9	05 105656 001	23
05 078609 001	414	05 078694 001	417	05 100080 001	9	05 110000 001	11

코드 번호	페이지	코드 번호	페이지	코드 번호	페이지	코드 번호	페이지
05 110001 001	11	05 118064 001	34	05 133157 001	205	05 134678 001	313
05 110002 001	11	05 118066 001	34	05 133158 001	205	05 134679 001	313
05 110003 001	11	05 118068 001	34	05 133163 001	197	05 134680 001	313
05 110004 001	11	05 118070 001	34	05 133164 001	194	05 134681 001	313
05 110005 001	11	05 118072 001	34	05 133165 001	194	05 134682 001	313
05 110006 001	11	05 118074 001	34	05 133180 001	200	05 134683 001	313
05 110007 001	11	05 118075 001	34	05 133285 001	10	05 134684 001	313
05 110008 001	11	05 118076 001	34	05 133355 001	65	05 134685 001	313
05 110010 001	12	05 118078 001	34	05 133356 001	64	05 134686 001	313
05 110011 001	12	05 118080 001	34	05 133862 001	160	05 134687 001	313
05 110104 001	12	05 118082 001	34	05 134000 001	36	05 134688 001	313
05 110105 001	12	05 118089 001	34	05 134001 001	29	05 134690 001	313
05 117680 001	17	05 118090 001	34	05 134002 001	29	05 134691 001	313
05 117681 001	17	05 118092 001	34	05 134011 001	278	05 134695 001	313
05 117682 001	17	05 118094 001	34	05 134013 001	245	05 134698 001	314
05 117683 001	17	05 118096 001	34	05 134015 001	246	05 134699 001	314
05 117684 001	17	05 118098 001	34	05 134019 001	50	05 134700 001	314
05 117685 001	17	05 118100 001	34	05 134021 001	372	05 134701 001	314
05 117686 001	17	05 118102 001	34	05 134025 001	279	05 134702 001	314
05 117687 001	17	05 118103 001	34	05 134200 001	357	05 134703 001	314
05 117691 001	17	05 118106 001	34	05 134275 001	26	05 134704 001	314
05 117990 001	32	05 118108 001	35	05 134370 001	291	05 134705 001	314
05 117991 001	32	05 118109 001	35	05 134371 001	291	05 134706 001	314
05 117992 001	32	05 118110 001	35	05 134372 001	291	05 134707 001	314
05 117993 001	32	05 118112 001	35	05 134373 001	291	05 134720 001	314
05 117994 001	32	05 118114 001	35	05 134374 001	305	05 134722 001	314
05 117995 001	32	05 118116 001	35	05 134375 001	305	05 134723 001	314
05 117997 001	32	05 118118 001	35	05 134376 001	305	05 134732 001	314
05 118000 001	32	05 118120 001	35	05 134377 001	305	05 134740 001	310
05 118002 001	32	05 118122 001	35	05 134378 001	305	05 134800 001	326
05 118003 001	32	05 118124 001	35	05 134379 001	305	05 134801 001	326
05 118004 001	32	05 118126 001	35	05 134380 001	292	05 134802 001	326
05 118005 001	32	05 118128 001	35	05 134381 001	292	05 134805 001	326
05 118006 001	32	05 118130 001	35	05 134382 001	292	05 134806 001	326
05 118007 001	32	05 118132 001	35	05 134384 001	301	05 134807 001	326
05 118008 001	32	05 118134 001	35	05 134385 001	301	05 134905 001	288
05 118010 001	32	05 118135 001	35	05 134386 001	301	05 134906 001	291
05 118012 001	32	05 118136 001	35	05 134397 001	339	05 134907 001	291
05 118014 001	32	05 118137 001	35	05 134398 001	339	05 134910 001	291
05 118017 001	32	05 118145 001	34	05 134399 001	341	05 134911 001	291
05 118019 001	33	05 118150 001	38	05 134480 001	338	05 134913 001	291
05 118020 001	33	05 118152 001	38	05 134491 001	221	05 134914 001	291
05 118022 001	33	05 118154 001	39	05 134605 001	294	05 134915 001	291
05 118023 001	33	05 118156 001	39	05 134609 001	313	05 134919 001	286
05 118024 001	33	05 118158 001	39	05 134654 001	314	05 134920 001	286
05 118026 001	33	05 118180 001	33	05 134655 001	314	05 134921 001	286
05 118030 001	32	05 118181 001	33	05 134656 001	314	05 134929 001	291
05 118032 001	32	05 118182 001	33	05 134657 001	314	05 134930 001	291
05 118035 001	33	05 118183 001	33	05 134658 001	314	05 134931 001	291
05 118036 001	33	05 118184 001	33	05 134664 001	313	05 134932 001	291
05 118037 001	33	05 118185 001	33	05 134665 001	313	05 135003 001	298
05 118039 001	33	05 118186 001	33	05 134667 001	313	05 135005 001	287
05 118040 001	33	05 130002 001	340	05 134668 001	313	05 135008 001	286
05 118042 001	33	05 130003 001	340	05 134669 001	313	05 135009 001	287
05 118044 001	33	05 130110 001	399	05 134670 001	313	05 135017 001	298
05 118046 001	33	05 133150 001	205	05 134671 001	313	05 135040 001	289
05 118048 001	33	05 133151 001	205	05 134672 001	313	05 135041 001	289
05 118050 001	33	05 133152 001	205	05 134673 001	313	05 135060 001	318
05 118052 001	33	05 133153 001	205	05 134674 001	313	05 135068 001	318
05 118054 001	33	05 133154 001	205	05 134675 001	313	05 135069 001	318
05 118060 001	34	05 133155 001	205	05 134676 001	313	05 135070 001	318
05 118062 001	34	05 133156 001	205	05 134677 001	313	05 135071 001	318

코드 번호 인덱스

코드 번호	페이지	코드 번호	페이지	코드 번호	페이지	코드 번호	페이지
05 135072 001	318	05 135871 001	241	05 138257 001	16	05 203914 001	293
05 135073 001	318	05 135903 001	331	05 138258 001	16	05 204126 001	314
05 135074 001	318	05 135904 001	331	05 138259 001	16	05 221110 001	328
05 135075 001	318	05 135918 001	164	05 138260 001	16	05 223161 001	24
05 135076 001	318	05 135926 001	240	05 138261 001	16	05 259135 001	314
05 135077 001	318	05 135927 001	244	05 138262 001	16	05 300004 001	51
05 135078 001	318	05 135928 001	243	05 138263 001	16	05 308428 001	310
05 135079 001	318	05 135938 001	38	05 138264 001	16	05 311517 001	340
05 135090 001	321	05 135939 001	242	05 138265 001	16	05 319835 001	310
05 135091 001	321	05 135942 001	215	05 138266 001	16	05 320430 001	313
05 135092 001	321	05 135949 001	96	05 138268 001	16	05 320540 001	24
05 135093 001	321	05 135961 001	64	05 138269 001	16	05 323780 001	293
05 135094 001	321	05 135973 001	53	05 138270 001	16	05 323781 001	293
05 135095 001	321	05 136000 001	340	05 140310 001	255	05 324901 001	327
05 135096 001	321	05 136001 001	341	05 150101 001	259	05 326310 001	313
05 135097 001	321	05 136002 001	341	05 150102 001	260	05 328448 001	310
05 135098 001	321	05 136011 001	373	05 150103 001	260	05 332600 001	310
05 135099 001	321	05 136026 001	245	05 150104 001	261	05 332606 001	313
05 135120 001	313	05 136039 001	30	05 150105 001	261	05 332607 001	311
05 135121 001	313	05 136042 001	246	05 150106 001	262	05 332609 001	311
05 135140 001	306	05 136043 001	377	05 150110 001	262	05 332610 001	311
05 135141 001	306	05 136070 001	45	05 150111 001	263	05 340245 001	324
05 135142 001	306	05 136071 001	280	05 150112 001	263	05 340330 001	12
05 135143 001	306	05 136072 001	230	05 150113 001	264	05 344511 001	343
05 135200 001	310	05 136073 001	397	05 150114 001	264	05 344512 001	343
05 135201 001	310	05 136074 001	154	05 150115 001	265	05 344513 001	343
05 135202 001	310	05 136075 001	219	05 150116 001	265	05 344514 001	343
05 135204 001	310	05 136076 001	410	05 150120 001	266	05 344900 001	313
05 135205 001	310	05 136301 001	321	05 150121 001	266	05 345018 001	311
05 135220 001	311	05 136302 001	321	05 150122 001	267	05 345019 001	313
05 135221 001	311	05 136303 001	321	05 150123 001	267	05 345026 001	311
05 135222 001	311	05 136304 001	321	05 150124 001	268	05 345028 001	311
05 135224 001	331	05 136305 001	293	05 150130 001	258	05 345032 001	311
05 135225 001	331	05 136306 001	293	05 150140 001	268	05 345035 001	311
05 135230 001	313	05 136307 001	293	05 150150 001	269	05 345047 001	310
05 135231 001	313	05 136308 001	302	05 150151 001	270	05 345056 001	311
05 135232 001	313	05 136309 001	302	05 150152 001	271	05 345281 001	35
05 135233 001	313	05 136310 001	302	05 150180 001	272	05 345282 001	35
05 135234 001	313	05 136311 001	310	05 150181 001	272	05 345284 001	34
05 135235 001	313	05 136312 001	310	05 150182 001	272	05 345285 001	34
05 135264 001	316	05 136313 001	310	05 150183 001	273	05 345290 001	33
05 135265 001	316	05 136314 001	310	05 150184 001	273	05 345350 001	311
05 135266 001	316	05 136315 001	310	05 160785 001	97	05 345351 001	311
05 135267 001	316	05 136316 001	310	05 160821 001	314	05 345352 001	311
05 135268 001	322	05 136385 001	351	05 160830 001	310	05 346281 001	287
05 135269 001	322	05 136390 001	365	05 160885 001	321	05 346286 001	293
05 135270 001	294	05 136391 001	366	05 160895 001	294	05 346288 001	321
05 135271 001	294	05 136392 001	353	05 160896 001	292	05 346293 001	163
05 135272 001	294	05 136393 001	368	05 160899 001	292	05 347100 001	339
05 135273 001	294	05 136400 001	161	05 160901 001	294	05 347106 001	22
05 135276 001	294	05 136413 001	189	05 160908 001	294	05 347153 001	352
05 135277 001	294	05 136414 001	29	05 160917 001	313	05 347735 002	24
05 135280 001	295	05 136420 001	111	05 160924 001	339	05 347736 002	24
05 135281 001	295	05 136421 001	135	05 160956 001	313	05 347743 001	14
05 135284 001	295	05 136422 001	162	05 160976 001	339	05 347777 001	64
05 135285 001	295	05 136424 001	46	05 160977 001	339	05 347778 001	25
05 135311 001	27	05 136425 001	46	05 160979 001	339	05 350430 001	321
05 135530 001	293	05 136426 001	47	05 160981 001	339	05 350451 001	379
05 135531 001	293	05 136700 001	30	05 160983 001	291	05 380033 001	321
05 135532 001	293	05 138006 001	340	05 200496 001	311	05 380045 001	321
05 135810 001	359	05 138070 001	15	05 200995 001	166	05 380046 001	321
05 135870 001	241	05 138250 001	26	05 203913 001	293	05 380047 001	321

코드 번호	페이지	코드 번호	페이지	코드 번호	페이지	코드 번호	페이지
05 380048 001	321	05 380127 001	322	05 380200 001	293	05 670447 001	281
05 380049 001	321	05 380128 001	322	05 380201 001	293	05 670448 001	281
05 380050 001	321	05 380129 001	322	05 380202 001	293		
05 380124 001	322	05 380130 001	322	05 480172 001	287		
05 380125 001	322	05 380131 001	322	05 480222 001	298		
05 380126 001	322	05 380161 001	291	05 670446 001	281		

제품 번호 인덱스

품목 번호	페이지 번호	품목 번호	페이지 번호	품목 번호	페이지 번호
68	255	334 SK/6	22	454/7 HF Set 1	43
80	254	334/355 SK/6	23	454/7 HF Set 2	43
80 RA	251	335	11	454/10 HF Set Imperial 1	44
81	255	335 SB	12	454/10 HF Set Imperial 2	44
82	255	335/350/355/3	24	467 TORX® HF	40
83	255	335/350/355/4	24	467/7 TORX® HF Set 1	45
84	255	335/350/355/6	23	467/7 TORX® HF Set 2	45
85	255	335/350/367/7	24	495	41
86	255	335 Stubby	19	712	254
87	255	338	18	780 A	343
88/1	253	338/2	26	780 B	343
91	254	350 PH	13	780 C	343
95 Vario	254	350 SB	13	781 A	342
160 i VDE	58	350 SK	13	781 B	342
160 i VDE SB	58	350 PH Stubby	20	781 C	342
160 i/162 i/167 i/9	65	352	15	781/5 Set 1	342
160 i/165 i/7 Rack	63	354	14	784 A/1	343
160 i/168 i/6 Rack	64	355 PZ	14	784 B	343
160 i/6 Rack	63	355 SB	14	784 C	343
160 i/7 Rack	63	355 SK	13	800 S	233
160 iS VDE	58	355 Stubby	20	800/1 BDC	314
160 iS/7	64	367 TORX®	16	800/1 BTZ	315
160 iSS	58	367 TORX® SB	16	800/1 TZ	315
160 iSS/7	64	367/6 TORX®	25	800/1 Z	315
162 i VDE PH	59	367 TORX® BO	16	800/2 Z	316
162 i VDE PH SB	59	367/6 TORX® BO	26	800/4 Z	316
162 iS PH VDE	59	367 TORX® HF	15	800/9 C	316
162 iS PH/S VDE	60	367/4 TORX® HF	25	809/1 ESD Stubby	55
162 iSS PH VDE	59	367/6 TORX® HF	25	810/1 Vario	250
162 i PH/S VDE	60	367/7 TORX® HF	24	811/1 ESD Stubby	55
162 i PH/S VDE SB	60	367 TORX® Stubby	20	811/1 Stubby	250
165 i PZ VDE	59	367 TORX PLUS®	17	812/1 Vario	250
165 i PZ VDE SB	59	368	17	813	250
165 iS PZ VDE	60	368 SB	17	813 R	249
165 i PZ/S VDE	60	368 Stubby	20	813 R ESD	52
165 i PZ/S VDE SB	60	391	18	816 R	249
165 iS PZ/S VDE	61	391/3	27	816 R SB	249
165 iS PZ/S VDE # 1 + 2	65	392	249	816 R ESD	52
165 iSS PZ/S VDE	61	393 S	249	816 RA	251
167 i TORX® VDE	61	395	18	817 R	248
167 i/6 TORX® VDE	64	395 HO	19	817 R SB	248
168 i VDE	61	395 HO/3	26	817 VDE	78
168 i VDE SB	61	395 HO/7 SM	26	826 T Kraftform Turbo	215
190 i VDE	62	400 Hex	394	827 T Kraftform Turbo	79
247	62	400 i Hex	91	830	254
247 SB	62	400 TX	394	837 i RA	69
300 Hex	393	410 i VDE B	86	838 RA S	247
300 IP	394	411 A RA	42	838 RA-R M	247
300 TX	393	416 R	41	840 S	233
334	12	416 RA	42	840/1 BTZ	318
334 SB	12	454	39	840/1 IMP DC DIY	317
334/6	23	454 Imperial	40	840/1 IMP DC SB	317
334/355/6 Rack	23	454 HF	40	840/1 Z	318
334/368/6	25	454 Imperial HF	40	840/1 Z SB	319
334 SK	12	454/5 HF SHK Set 1	45	840/2 Z	322

품목 번호	페이지 번호	품목 번호	페이지 번호	품목 번호	페이지 번호
840/4 IMP DC DIY	319	851/4 TZ SB	292	867/1 TORX® DIY	307
840/4 IMP DC SB	320	851/4 Z	292	867/1 TORX® DIY 100	307
840/4 Z	321	851/4 Z SB	293	867/1 TORX® HF	305
840/4 Z SB	321	851/9 C	294	867/1 TORX® SB	306
840/9 C	322	851/11	294	867/1 TZ TORX®	306
840/1 Z BO	322	851/12	294	867/1 Z TORX® W	307
840/4 Z BO	323	851/16	294	867/1 ZA TORX®	308
842/1 Z	319	851/21 J	295	867/2 Z TORX®	311
842/4	322	851/4 PH/S	302	867/4 IMP DC TORX® DIY	308
843	368	853/1 TZ ACR®	288	867/4 IMP DC TORX® SB	308
844	368	853/4 ACR®	293	867/4 Z TORX®	310
844/7	369	853/4 ACR® Harpoon	294	867/4 Z TORX® SB	310
845	369	853/4 ACR® SL	293	867/4 TORX® HF	309
845/8	369	855 S	232	867/4 TORX® KK	309
846 HSS	369	855/1 BDC	296	867/9 C TORX®	311
846/8	370	855/1 BDC SB	297	867/12 TORX®	311
847 HSS	370	855/1 BTH	297	867/15 TORX®	311
847/7 HSS	370	855/1 BTZ	297	867/1 Z TORX® BO	311
848 HSS	371	855/1 IMP DC DIY	295	867/1 Z TORX® BO SB	312
848/851/867/19	371	855/1 IMP DC SB	295	867/4 Z TORX® BO	312
849 HSS	371	855/1 RZ	298	867/4 Z TORX® BO SB	313
849/855/867/18	372	855/1 TH	298	867/4 IP TORX PLUS®	313
851 S	232	855/1 TH SB	298	867/4 IPR TORX PLUS®	314
851/1 A	286	855/1 TiN	298	867/9 C IP TORX PLUS®	313
851/1 BDC	285	855/1 TZ	298	868 S	233
851/1 BDC SB	285	855/1 Z	298	868/1 IMP DC DIY	324
851/1 BTH	285	855/1 Z DIY	299	868/1 IMP DC SB	324
851/1 BTZ	286	855/1 Z DIY 100	299	868/1 V	324
851/1 IMP DC DIY	284	855/1 Z SB	299	868/1 Z	325
851/1 IMP DC SB	284	855/2 Z	302	868/1 Z SB	325
851/1 J	289	855/4 BDC	300	868/4	326
851/1 RDC	286	855/4 BTH	300	868/4 SB	326
851/1 RH	287	855/4 BTZ	301	868/4 BTZ	326
851/1 RZ	287	855/4 IMP DC DIY	299	868/4 IMP DC DIY	325
851/1 RZ SB	287	855/4 IMP DC SB	300	868/4 IMP DC SB	326
851/1 TH	287	855/4 TH	301	868/4 V	327
851/1 TiN	287	855/4 TZ	301	869/4	329
851/1 TZ	288	855/4 TZ SB	301	869/4 M	330
851/1 TZ SB	288	855/4 Z	302	869/4 M SB	330
851/1 Z	288	855/4 Z SB	302	869/4 M SB Set A	331
851/1 Z DIY	288	855/11	302	869/9	331
851/1 Z DIY 100	289	855/12	302	870/1	340
851/1 Z SB	288	855/4 PZ/S	303	870/2	341
851/2 Z	294	857/1 Z	329	870/4	341
851/4 A	291	857/4 Z	329	870/4 A	340
851/4 BDC	290	860/1 XZN	328	870/4 SB	341
851/4 BTH	291	867 S TORX®	232	870/4/7 Set A SB	341
851/4 BTZ	291	867/1 IMP DC TORX® DIY	303	870/7	341
851/4 IMP DC DIY	289	867/1 IMP DC TORX® SB	303	870/14	341
851/4 IMP DC SB	290	867/1 IP TORX PLUS®	313	871/1 TORQ-SET® Mplus 25 mm	327
851/4 J	293	867/1 IPR TORX PLUS®	314	871/1 TORQ-SET® Mplus 32 mm	327
851/4 R	292	867/1 TORX®	306	871/2 TORQ-SET® Mplus	328
851/4 RH	291	867/1 TORX® BDC	305	871/4 TORQ-SET® Mplus	328
851/4 TH	292	867/1 TORX® BDC SB	305	871/1 DC TORQ-SET® Mplus	327
851/4 TZ	292	867/1 TORX® BTZ	305	871/4 DC TORQ-SET® Mplus	327

제품 번호 인덱스

품목 번호	페이지 번호	품목 번호	페이지 번호	품목 번호	페이지 번호
872/9	328	950 PKS	205	1013 Kraftform Micro	35
875/1 TRI-WING® 25 mm	328	950 SPKL HF Multicolour	202	1013 Kraftform Micro ESD	51
875/4 TRI-WING®	328	950 SPKL Multicolour	203	1060 i VDE	84
879/4	331	950 SPKL Multicolour Imperial	203	1060 i/1062 i/6 VDE	85
881/4/1 SB	340	950 SPKS Multicolour	203	1060 i/1065 i/6 VDE	85
887/4 RR	336	950 SPKS Multicolour Imperial	203	1062 i PH VDE	85
887/4 RR SB	336	950/7 Hex-Plus 1	198	1065 i PZ VDE	85
888/4/1 K	336	950/7 Hex-Plus Magnet 1	198	1267 A TORX®	28
889/4 R	336	950/7 Hex-Plus Multicolour Magnet 1	196	1267 B TORX®	28
889/4/1	336	950/9 Hex-Plus 1	196	1267 A TORX PLUS®	28
889/4/1 F	337	950/9 Hex-Plus 1 SB	196	1267 B TORX PLUS®	28
889/4/1 K	336	950/9 Hex-Plus 2	196	1427	29
889/4/1 K SB	336	950/9 Hex-Plus 3	197	1428	29
890/4/1	338	950/9 Hex-Plus 4	197	1429	35
893/4/1 K	338	950/9 Hex-Plus 5	197	1430 ESD	380
893/4/1 K SB	338	950/9 Hex-Plus 6	197	1440/1442	30
894/4/1	337	950/9 Hex-Plus 6 SB	197	1441	30
894/4/1 K	337	950/9 Hex-Plus 7	197	1460 ESD	385, 389
895/4/1	337	950/9 Hex-Plus 8	198	1529 ESD	49
895/4/1 K	337	950/9 Hex-Plus Imperial 1	200	1550 PH ESD Micro	47
895/4/1 K SB	337	950/9 Hex-Plus Imperial 1 SB	200	1550/6 ESD Micro	51
896/4/1 SB	340	950/9 Hex-Plus Multicolour 1	193	1550 PH S ESD Micro	48
897/4 IMP R	334	950/9 Hex-Plus Multicolour 1 SB	194	1555 ESD PZ Micro	48
897/4 Impaktor	334	950/9 Hex-Plus Multicolour 2	194	1567 ESD TORX® Micro	48
897/4 Impaktor R	334	950/9 Hex-Plus Multicolour 3	194	1567 ESD TORX® HF Micro	48
897/4 R	335	950/9 Hex-Plus Multicolour HF 1	193	1567 ESD TORX® BO Micro	48
897/4 R SB	335	950/9 Hex-Plus Multicolour Imperial 1	195	1567 ESD TORX PLUS® IPR Micro	48
898/4	338	950/9 Hex-Plus Multicolour Imperial 2	195	1569 ESD Micro	49
898/9	338	950/9 Hex-Plus Multicolour Imperial 3	195	1572 ESD Micro	49
898/21	338	950/9 L Hex-Plus HF 1	196	1573 ESD Micro	49
899/3/1	339	950/13 Hex-Plus Imperial 1	199	1578 A ESD Micro	47
899/4/1	339	950/13 Hex-Plus Imperial 1 SB	199	1578 A/6 ESD Micro	51
899/4/1 SB	339	967 TORX®	211	2035 Micro	32
899/4/1 S	339	967 L TORX® HF	211	2035/6 A Micro	38
899/14/1 SB	339	967 PKL TORX®	211	2035/6 B Micro	38
917 SPH	9	967 PKXL TORX®	210	2050 Micro	33
917 SPH SB	9	967 SL TORX® HF	209	2050/6 Micro	38
917 SPHS	9	967 SPKXL TORX® Multicolour	209	2052 Micro	34
918 SPZ	9	967 SXL HF TORX® Multicolour	209	2052/6 Micro	39
918 SPZ SB	9	967 SXL TORX® Multicolour	210	2054 Micro	34
921	232	967 XL HF TORX®	210	2055 Micro	32
932 A	8	967 XL TORX®	211	2067 TORX® Micro	33
932 A SB	8	967/9 TX 1	208	2067 TORX® Micro HF	33
932 AS	8	967/9 TX 1 SB	208	2067 TORX® BO Micro	33
932/6	10	967/9 TX HF 1	207	2067/6 TORX® BO Micro	39
932 S/6	10	967/9 TX Multicolour HF 1	207	2067 TORX PLUS® IPR Micro	33
932/918/6	10	967/9 TX XL 1	208	2069 Micro	35
950	205	967/9 TX XL HF 1	207	2069/6 Micro	39
950 BM	206	967/9 TX XL Multicolour 1	207	2072 Micro	34
950 L	205	967/9 TX XL Multicolour HF 1	207	2090	426
950 L HF	205	967 SPKL TORX® BO Multicolour	210	2090/17	426
950 PKL	204	967/9 TORX® BO Multicolour 1	208	3160 i VDE	56
950 PKL BM	204	967/9 TORX® BO Multicolour 1 SB	208	3160 i/7 Rack	57
950 PKL Imperial	204	977 TORX®	9	3162 i VDE	56
950 PKLS	204	977/6 TORX®	11	3165 i VDE	56

품목 번호	페이지 번호	품목 번호	페이지 번호	품목 번호	페이지 번호
3165 i/6 Rack	57	6001 Joker Switch 11 Set 1	180	7774/3	422
3167 i VDE TORX®	57	6002 Joker Double	181	7775	422
3167 i/7 Rack	57	6003 Joker	181, 182	7776	422
3334	6	6003 Joker 4 Set 1	185	7779/1	423
3334/6	7	6003 Joker 4 Imperial Set 1	186	7779/2	423
3334/3350/3355/6	8	6003 Joker 5 Set 1	183	7780	415
3334/3355/6	7	6003 Joker 5 Imperial Set 1	185	7781	417
3335	6	6003 Joker 8 Imperial Set 1	183	7782 C	419
3350 PH	6	6003 Joker Pedal	182	7782 E	419
3355 PZ	7	6003 Joker 11 Set 1	183	7783 C	420
3367	7	6003 Joker 15 Set 1	183	7783 E	421
3368	7	6003 Joker 22 Set 1	182	7786	423
3800/4	315	6004 Joker L	188	7790/1	424
3816 R	248	6004 Joker M	187	7790/2	424
3817 VDE Stainless	66	6004 Joker S	187	7880 Joker L	414
3840/1 TS	317	6004 Joker XL	188	7880 Joker XL	413
3840/4	320	6004 Joker XS	187	7880 Joker XXL	413
3851/1 TS PH	284	6004 Joker XXL	188	8000 A	98
3851/1 TS PH SB	285	6004 Joker 4 Set 1	188	8000 A SB	98
3851/4 PH	290	6004 Joker VDE L	91	8000 B	115
3855/1 TS PZ	296	6004 Joker VDE M	91	8000 B SB	116
3855/1 TS PZ SB	296	6004 Joker VDE S	91	8000 C	138
3855/4 PZ	300	6004 Joker VDE XS	90	8000 C SB	138
3867/1 TS TORX®	304	6004 Joker VDE 4 Set 1	90	8000 E	161
3867/1 TS TORX® SB	304	6005 Joker 4 Set 1	189	8001 A SB	172
3867/4 TORX® BO	312	6005 Joker Double	189	8002 C KOLOSS All Inclusive Set	160
3868/4	326	7400	376, 381, 382, 383, 386, 387, 388	8002 C KOLOSS Set	160
3869/4	329			8003 A	100
3888/4/1 K	335			8003 B	119
3888/4/1 K SB	335	7400 ESD	380, 383, 384, 389,390	8003 C	141
3950 PKL	202			8004 A	101
3950 PKL Imperial	202	7400 VDE	77	8004 B	121
3950 SPKL Multicolour	201	7440/41	378	8004 C	142
3950 SPKL Multicolour HF	201	7440/41/42	379	8005	172
3950 SPKL Multicolour Imperial	202	7443/12	378	8006 C	139
3950/9 Hex-Plus Imperial Stainless 1	193	7443/61/9	379	8006 SC 1	139
3950/9 Hex-Plus Multicolour HF		7445/46/47	379	8007 B VDE	87
Stainless 1	192	7510	391	8008 A	173
3950/9 Hex-Plus Multicolour Imperial		7510/14	391	8009 Zyklop Pocket Set 1	156
Stainless 1	195	7515	392	8009 Zyklop Pocket Set 2	157
3950/9 Hex-Plus Multicolour Stainless 1	192	7515/7	393	8009 Zyklop Pocket Set 3	159
3950/9 Hex-Plus Stainless 1	192	7515/16	392	8009 Zyklop Pocket Set 4	159
3950/9 Hex-Plus Stainless 1 SB	193	7761	425	8009 Zyklop Pocket Imperial Set 1	156
3967 SXL HF TORX® Multicolour	209	7762	425	8009 Zyklop Pocket Imperial Set 2	158
3967/9 TX SXL Multicolour HF Stainless 1	207	7763	425	8010 B	117
6000 Joker	176	7770	414	8100 SA All-In	94
6000 Joker 4 Imperial Set 1	179	7771	416	8100 SA 2	96
6000 Joker 4 Set 1	178	7772 A	418	8100 SA 4	97
6000 Joker 8 Imperial Set 1	178	7772 B	418	8100 SA 6	95
6000 Joker 11 Set 1	178	7772 C	418	8100 SA 7	99
6000/6002 Joker 6 Set 1	178	7773 A	419	8100 SA 8	100
6001 Joker Switch	179	7773 B	420	8100 SA 9	95
6001 Joker Switch 4 Set 1	180	7773 C	420	8100 SA 10	99
6001 Joker Switch 4 Imperial Set 1	180	7774/1	421	8100 SA 11	101
6001 Joker Switch 8 Imperial Set 1	180	7774/2	421	8100 SA 12 HF	101

제품 번호 인덱스

품목 번호	페이지 번호	품목 번호	페이지 번호	품목 번호	페이지 번호
8100 SA/SC 2	97	8789 B	134	9602	162
8100 SB All-in	112	8789 C	155	9604	46
8100 SB HF 1	121	8790 B Impaktor	122	9605	46
8100 SB VDE 1	86	8790 B VDE	88	9606	47
8100 SB 2	114	8790 C HF 1	147	9607	123
8100 SB 4	114	8790 C Impaktor	142	9608	124
8100 SB 6	113	8790 C Impaktor Deep	144	9610	189
8100 SB 7	118	8790 C Impaktor Deep Set 1	144	9611	29
8100 SB 8	120	8790 C Wheel Impaktor	147	9630	177
8100 SB 9	113	8790 FA	173	9631	177
8100 SB 10	119	8790 HMA	102	9632	177
8100 SB 11	121	8790 HMA Deep	105	9640	186
8100 SB 12	116	8790 HMA HF	102	9641	186
8100 SB 13	117	8790 HMB	122	9642	186
8100 SC 2	137	8790 HMB Deep	126	9650	20
8100 SC 4	138	8790 HMB HF	123	9700	258
8100 SC 6	136	8790 HMC	145	9710	259
8100 SC 7	140	8790 HMC Deep	148	9711	260
8100 SC 8	141	8790 HMC Deep Open	149	9712	260
8100 SC 9	137	8790 HMC HF	145	9713	261
8100 SC 10	141	8794 A	111	9714	261
8100 SC 11	142	8794 B	134	9715	262
8700 A FL	109	8794 C	155	9720	262
8740 A	108	8794 LA	110	9721	263
8740 A HF	108	8794 LB	134	9722	263
8740 A HF 1	109	8794 LB VDE	89	9723	264
8740 B	130	8794 LC	154	9724	264
8740 B HF	130	8794 SA	110	9725	265
8740 B HF 1	131	8794 SB	134	9726	265
8740 B HF Imperial 1	132	8794 SB VDE	89	9730	266
8740 B VDE HF	88	8794 SC	155	9731	266
8740 C HF	152	8795 A	110	9732	267
8740 C HF 1	153	8795 B	134	9733	267
8740 C HF 2	153	8795 C	155	9734	268
8751 A	109	8796 LA	109	9740	268
8755 A	109	8796 LB	133	9750	269
8760 B VDE XZN	88	8796 LC	154	9751	270
8767 A	106	8796 SA	110	9752	271
8767 A HF	106	8796 SB	133	9780	272
8767 A HF 1	107	8796 SC	154	9781	272
8767 B	128	8797 C	140	9782	272
8767 B HF	128	9100	246	9783	273
8767 B HF 1	129	9108/2	30	9784	273
8767 B VDE HF	88	9200	340	Belt A 0/8	111
8767 C HF	150	9500	29	Belt A 0/9	111
8767 C HF 1	151	9506 SB	323	Belt A 1	103
8767 C HF 2	151	9507 SB	323	Belt A 2	108
8767 C HF 3	152	9514 ESD	55	Belt A 3	107
8780 C	161	9523	30	Belt A 4	103
8781 C	161	9524	377	Belt A Deep 1	105
8782 C	161	9529 C SB	154	Belt A Imperial 1	104
8784 A1	111	9530	410	Belt B 0/8	135
8784 B1	134	9532	246	Belt B 0/9	135
8784 C2	155	9600	111	Belt B 1	124
8789 A	110	9601	135	Belt B 2	131

품목 번호	페이지 번호	품목 번호	페이지 번호	품목 번호	페이지 번호
Belt B 3	129	Bit-Check 6 V Universal 1	362	Bit-Check 30 Metal 1 SB	367
Belt B 4	125	Bit-Check 6 Wood TX HF 1	366	Bit-Check 30 Stainless 1	349
Belt B Deep 1	127	Bit-Check 6 Wood TX HF 1 SB	366	Bit-Check 30 TX Universal 1	356
Belt B Imperial 1	132	Bit-Check 7 Diamond 1	353	Bit-Check 30 TX Universal 1 SB	356
Belt B VDE 0/10	89	Bit-Check 7 Diamond 1 SB	354	Bit-Check 30 Universal 1	356
Belt B VDE 1	87	Bit-Check 7 Hex-Plus 1	360	Bit-Check 30 Wood 1	363
Belt C 0/ 6	161	Bit-Check 7 PZ Diamond 1	354	Bit-Check 30 Wood 2	364
Belt C 1	146	Bit-Check 7 PZ Universal 1	359	Bit-Check 30 Wood 2 SB	364
Belt C 2	153	Bit-Check 7 TX BO Universal 1	360	Bit-Check 30 Wood TX HF 1	363
Belt C 3	150	Bit-Check 7 TX Diamond 1	354	Bit-Check 30 Wood TX HF 1 SB	363
Belt C Deep 1	149	Bit-Check 7 TX Universal 1	360	Bit-Check 30 Zyklop Mini 1	163
Belt C Impaktor 0/9	162	Bit-Check 7 TX Universal 1 SB	360	Bit-Check 30 Zyklop Mini 2	163
Belt C Impaktor 1	143	Bit-Check 7 Universal 1	359	Bit-Safe 43 Universal 1	355
Bicycle Big Pack 1	28	Bit-Check 7 Universal 1 SB	359	Bit-Safe 61 BiTorsion 1	350
Bicycle Set 1	168	Bit-Check 7 Universal 4	359	Bit-Safe 61 Universal 1	355
Bicycle Set 2	225	Bit-Check 10 BiTorsion 1	352	Click-Torque A 5	398
Bicycle Set 3	169	Bit-Check 10 BiTorsion 3 SB	352	Click-Torque A 6	398
Bicycle Set 3 A	170	Bit-Check 10 Drywall 1	373	Click-Torque A 6 Set 1	399
Bicycle Set 4	200	Bit-Check 10 Impaktor 1	346	Click-Torque B 1	401
Bicycle Set 5	239	Bit-Check 10 Impaktor 1 SB	347	Click-Torque B 2	401
Bicycle Set 6	46	Bit-Check 10 Impaktor 2	347	Click-Torque C 1	402
Bicycle Set 7	115	Bit-Check 10 Impaktor 3	347	Click-Torque C 2	402
Bicycle Set 8	133	Bit-Check 10 Impaktor 4	347	Click-Torque C 2 Push R/L	406
Bicycle Set 9	171	Bit-Check 10 PZ BiTorsion 2	352	Click-Torque C 3	403
Bicycle Set 10	184	Bit-Check 10 PZ Impaktor 1	347	Click-Torque C 3 Push R/L	406
Bicycle Set 11	239	Bit-Check 10 Stainless 1	349	Click-Torque C 3 Set 1	404
Bicycle Set 12	184	Bit-Check 10 Stainless 1 SB	349	Click-Torque C 3 Set 2	404
Bicycle Set 13	31	Bit-Check 10 TX Impaktor 1	347	Click-Torque C 4	405
Bicycle Set 15	31	Bit-Check 10 TX Universal 1	358	Click-Torque C 5	405
Bicycle Set Torque 1	400	Bit-Check 10 TX Universal 2	358	Click-Torque E 1	405
Bit-Box 15 Impaktor PH	284	Bit-Check 10 Universal 1	357	Click-Torque E 1 Push R/L	407
Bit-Box 15 Impaktor PZ	295	Bit-Check 10 Universal 2	357	Click-Torque X 1	407
Bit-Box 15 Impaktor TX	303	Bit-Check 10 Universal 3	357	Click-Torque X 2	407
Bit-Box 20 BTH PZ	297	Bit-Check 10 Universal 3 SB	357	Click-Torque X 3	408
Bit-Box 20 BTZ PH	286	Bit-Check 10 Universal 4	358	Click-Torque X 4	408
Bit-Box 20 BTZ PZ	297	Bit-Check 10 Universal 5 SB	358	Click-Torque X 5	408
Bit-Box 20 PH	289	Bit-Check 10 Zyklop Mini 1	167	Click-Torque X 6	409
Bit-Box 20 PZ	299	Bit-Check 10 Zyklop Mini BiTorsion 1	167	Click-Torque X 7	409
Bit-Box 20 TX	307	Bit-Check 12 BiTorsion 1	351	Click-Torque XP 1	411
Bit-Box 20 TX HF	306	Bit-Check 12 BiTorsion 1 SB	351	Click-Torque XP 2	411
Bit-Box 20 V Robertson	324	Bit-Check 12 Diamond 1	353	Click-Torque XP 3	412
Bit-Check 6 Impaktor 1	348	Bit-Check 12 Diamond 1 SB	353	Click-Torque XP 4	412
Bit-Check 6 Impaktor 1 SB	348	Bit-Check 12 Metal 1	368	K 50	281
Bit-Check 6 PH Impaktor 1	348	Bit-Check 12 Metal 1 SB	368	K 70	281
Bit-Check 6 PZ Impaktor 1	348	Bit-Check 12 Wood 1	365	K 120	281
Bit-Check 6 PZ Universal 1	362	Bit-Check 12 Wood 1 SB	365	Kraftform 2go 100	63
Bit-Check 6 SHK 1 SB	373	Bit-Check 12 Wood 2	365	Kraftform 2go 300	22
Bit-Check 6 Stainless 1	349	Bit-Check 12 Wood 2 SB	366	Kraftform Big Pack 100 VDE	62
Bit-Check 6 TX Impaktor 1	348	Bit-Check 12 Wood TX HF 1	364	Kraftform Big Pack 300	21
Bit-Check 6 TX Universal 1	362	Bit-Check 12 Wood TX HF 1 SB	365	Kraftform Big Pack 900	10
Bit-Check 6 TX Universal 1 SB	362	Bit-Check 30 BiTorsion 1	351	Kraftform Kompakt 10	215
Bit-Check 6 Universal 1	361	Bit-Check 30 Diamond 1	353	Kraftform Kompakt 12	215
Bit-Check 6 Universal 1 SB	361	Bit-Check 30 Impaktor 1	346	Kraftform Kompakt 20	217
Bit-Check 6 Universal 2	361	Bit-Check 30 Impaktor 2	346	Kraftform Kompakt 20 Tool Finder 1	216
Bit-Check 6 Universal 2 SB	361	Bit-Check 30 Metal 1	367	Kraftform Kompakt 20 Tool Finder 2	217

제품 번호 인덱스

품목 번호	페이지 번호	품목 번호	페이지 번호	품목 번호	페이지 번호
Kraftform Kompakt 25	218	Kraftform Kompakt Pistol RA 4	252	Kraftform Kompakt VDE 62 i PH/S Take it easy	81
Kraftform Kompakt 26	218	Kraftform Kompakt SH 1	244	Kraftform Kompakt VDE 62 iS PH/S	
Kraftform Kompakt 27 Set 1	219	Kraftform Kompakt SH 2	245	Take it easy	81
Kraftform Kompakt 27 Set 2	220	Kraftform Kompakt Stubby 1	238	Kraftform Kompakt VDE 64 i Take it easy	83
Kraftform Kompakt 27 Imperial Set 1	220	Kraftform Kompakt Stubby ESD 1	54	Kraftform Kompakt VDE 64 i Take it easy SB	83
Kraftform Kompakt 27 XL SHK 1	219	Kraftform Kompakt Stubby Magazin 1	237	Kraftform Kompakt VDE 65 i Take it easy	80
Kraftform Kompakt 27 XL Universal 1	218	Kraftform Kompakt Stubby Magazin 2	237	Kraftform Kompakt VDE 65 iS Take it easy	81
Kraftform Kompakt 27 XL Universal Imperial Set 1	219	Kraftform Kompakt Stubby Magazin 3	237	Kraftform Kompakt VDE 65 iS Take it easy SB	81
Kraftform Kompakt 27 RA 1 SB	253	Kraftform Kompakt Stubby Magazin 4	237	Kraftform Kompakt VDE 65 i PZ/S Take it easy	81
Kraftform Kompakt 27 RA 2 SB	253	Kraftform Kompakt Stubby Magazin 5	237	Kraftform Kompakt VDE 65 iS PZ/S	
Kraftform Kompakt 28	221	Kraftform Kompakt Stubby Magazin RA 1	236	Take it easy	82
Kraftform Kompakt 28 SB	220	Kraftform Kompakt Stubby Magazin RA 2	236	Kraftform Kompakt VDE 65 iS PZ/S	
Kraftform Kompakt 28 Imperial 1	220	Kraftform Kompakt Stubby Magazin RA 4	236	Take it easy SB	82
Kraftform Kompakt 40	221	Kraftform Kompakt Turbo 1	214	Kraftform Kompakt VDE 67 i TORX®	
Kraftform Kompakt 41	221	Kraftform Kompakt Turbo Imperial 1	214	Take it easy	82
Kraftform Kompakt 60	223	Kraftform Kompakt Turbo i 1 Tool Finder	78	Kraftform Kompakt VDE 67 i TORX®	
Kraftform Kompakt 60 ESD	52	Kraftform Kompakt Turbo i Imperial 1		Take it easy SB	82
Kraftform Kompakt 60 Imperial	224	Tool Finder	79	Kraftform Kompakt VDE 67 iS Take it easy	83
Kraftform Kompakt 60 KK	224	Kraftform Kompakt Vario RA	252	Kraftform Kompakt VDE 68 i Take it easy	83
Kraftform Kompakt 60 RA	251	Kraftform Kompakt VDE 7 extra slim 1		Kraftform Kompakt VDE 68 iS Take it easy	83
Kraftform Kompakt 60 RA Imperial	251	Tool Finder	76	Kraftform Kompakt VDE 3060 i	
Kraftform Kompakt 60 Stainless	222	Kraftform Kompakt VDE 7 Imperial 1		Take it easy SB	67
Kraftform Kompakt 60 Stainless Imperial	223	Tool Finder	77	Kraftform Kompakt VDE 3060 iS	
Kraftform Kompakt 60 Torque	222	Kraftform Kompakt VDE 7 Universal 1		Take it easy SB	67
Kraftform Kompakt 62	225	Tool Finder	77	Kraftform Kompakt VDE 3062 iS	
Kraftform Kompakt 70 Universal	226	Kraftform Kompakt VDE 7 Universal 2		Take it easy SB	67
Kraftform Kompakt 71 Security	226	Tool Finder	77	Kraftform Kompakt VDE 3065 iS PZ	
Kraftform Kompakt 96 VK 6,3	84	Kraftform Kompakt VDE 15 Torque		Take it easy SB	68
Kraftform Kompakt 97 VK 8,1	84	1,2-3,0 Nm extra slim 1 Tool Finder	71	Kraftform Kompakt VDE 3065 iS PZ/S	
Kraftform Kompakt 98 DK	84	Kraftform Kompakt VDE 16 extra slim 1		Take it easy SB	68
Kraftform Kompakt 99 FL	84	Tool Finder	75	Kraftform Kompakt VDE 3067 i TORX®	
Kraftform Kompakt 100	227	Kraftform Kompakt VDE 16 Torque		Take it easy SB	69
Kraftform Kompakt 400	228	1,2-3,0 Nm extra slim 1 Tool Finder	71	Kraftform Kompakt VDE 3067 iS TORX®	
Kraftform Kompakt 400 RA Set 1	228	Kraftform Kompakt VDE 16 Universal 1		Take it easy SB	68
Kraftform Kompakt 400 RA Set 2	229	Tool Finder	76	Kraftform Kompakt VDE Big Pack 1	72
Kraftform Kompakt 400 RA Imperial Set 1	229	Kraftform Kompakt VDE 17 extra slim 1		Kraftform Kompakt VDE Stainless 8	
Kraftform Kompakt 400 RA Imperial Set 2	230	Tool Finder	74	extra slim 1 Tool Finder	66
Kraftform Kompakt 400 RA SHK Set 1	230	Kraftform Kompakt VDE 17 RA 1	70	Kraftform Kompakt VDE Stainless 17	
Kraftform Kompakt 838 RA S Set 1	234	Kraftform Kompakt VDE 17 RA Imperial 1	70	extra slim 1 Tool Finder	65
Kraftform Kompakt 838 RA S Imperial Set 1	234	Kraftform Kompakt VDE 17 Universal 1		Kraftform Kompakt W 1	240
Kraftform Kompakt 838 RA-R M Set 1	235	Tool Finder	75	Kraftform Kompakt W 2	241
Kraftform Kompakt 838 RA-R M Imperial Set 1	235	Kraftform Kompakt VDE 18 Imperial 1		Kraftform Kompakt W Imperial 1	241
Kraftform Kompakt 900	231	Tool Finder	73	Kraftform Kompakt Zyklop	98
Kraftform Kompakt 900 Imperial Set 1	231	Kraftform Kompakt VDE 18 Universal 1		Kraftform Kompakt Zyklop Mini 2	164
Kraftform Kompakt F 1	245	Tool Finder	73	Kraftform Kompakt Zyklop MS1	
Kraftform Kompakt H 1	242	Kraftform Kompakt VDE 18 Universal 2		Metal/Speed 1/4"	96
Kraftform Kompakt M 1	243	Tool Finder	74	Kraftform Micro Big Pack 1	36
Kraftform Kompakt Micro 11 Electronics 1	37	Kraftform Kompakt VDE 60 i Take it easy	79	Kraftform Micro ESD Big Pack 1	50
Kraftform Kompakt Micro 11 ESD 1	54	Kraftform Kompakt VDE 60 i Take it easy SB	79	Kraftform Micro 12 Electronics 1	37
Kraftform Kompakt Micro 11 Universal 1	38	Kraftform Kompakt VDE 60 iS Take it easy	80	Kraftform Micro 12 Universal 1	36
Kraftform Kompakt Micro 20 ESD 1	53	Kraftform Kompakt VDE 60 iS Take it easy SB	80	Kraftform XXL	21
Kraftform Kompakt Micro 21 ESD 1	53	Kraftform Kompakt VDE 62 i Take it easy	80	Kraftform XXL 2	22
Kraftform Kompakt Pistol RA	252	Kraftform Kompakt VDE 62 iS Take it easy	80	Kraftform XXL 3	22
		Kraftform Kompakt VDE 62 iS Take it easy SB	80	M 1	103
				Rack Kraftform	29

품목 번호	페이지 번호	품목 번호	페이지 번호	품목 번호	페이지 번호
Rack Kraftform Micro	29				
Safe-Torque A 1	395				
Safe-Torque A 1 Set 1	396				
Safe-Torque A 1 Imperial Set 1	396				
Safe-Torque A 1 SHK Set 1	397				
Safe-Torque A 2	395				
Safe-Torque A 2 Set 1	397				
Stubby Set 1	27				
Stubby Set 2	27				
Stubby Set 3	27				
Stubby Set TX 1	27				
T 1	372				
Tool-Check 1 SB	166				
Tool-Check Automotive 1	166				
Tool-Check PLUS	165				
Tool-Check PLUS Imperial	165				
Wera 2go 1	276				
Wera 2go 2	276				
Wera 2go 2 XL	277				
Wera 2go 3	277				
Wera 2go 4	277				
Wera 2go 5	277				
Wera 2go 6	278				
Wera 2go 7	278				
Wera 2go E 1	279				
Wera 2go H 1	278				
Wera 2go SHK 1	280				
Wheel Impaktor C Set 1	148				
Zyklop Hybrid Set	139				
자성 소켓 레일 A 4	104				
자성 소켓 레일 A Deep 1	106				
자성 소켓 레일 A Imperial 1	104				
자성 소켓 레일 B 4	125				
자성 소켓 레일 B Deep 1	127				
자성 소켓 레일 B Imperial 1	126				
자성 소켓 레일 C 4	151				
자성 소켓 레일 C Deep 1	149				
자성 소켓 레일 C Impaktor 1	143				
자성 소켓 레일 C Imperial 1	146				



Wera Werkzeuge GmbH
Korzterer Straße 21-25
42349 Wuppertal



+49 / (0)202 / 40 45 - 0

E-Mail: info@wera.de



Wera Tools Ibérica, S.L.
Avda. Corts Catalanes 2, Local 5
08173 Sant Cugat del Vallès, Barcelona
☎ +34/93/72 97 - 240
E-Mail: ventas@weraspain.com



Wera Tools Finland Oy
Vanha Kaarelantie 33 A
01610 Vantaa
☎ +358 45 206 9556
E-Mail: ahokas@wera.de



Wera Outillages S.A.S.
13, rue Ampère
F - 67500 Haguenau
☎ +33 9 72 61 16 52
E-Mail: info@wera-outillages.fr



Wera Tools (UK) Ltd.
Railway View
Clay Cross
Chesterfield
S45 9FR
☎ +44 (0)1246 / 27 77 56
Fax: +44 (0)1246 / 27 33 35
E-Mail: queries@wera-tools.co.uk



Wera Tools Inc.
3325 Harvester Rd., Unit 16
Burlington, Ontario
Canada, L7N 3N2
☎ 1-800-267-55 41



Wera Tools Inc.
3325 Harvester Rd., Unit 16
Burlington, Ontario
Canada, L7N 3N2
☎ 1-800-267-55 41
E-Mail: info@weratools.com



NL - Noord
Frederik Koning
☎ +31 / 615 26 36 97
E-Mail: koning@wera.de



Wera Tools Inc.
3325 Harvester Rd., Unit 16
Burlington, Ontario
Canada, L7N 3N2
☎ 1-800-267-55 41
E-Mail: info@weratools.com



Wera Tools Australia Pty Ltd
Australia
☎ +61-435 755 123
E-Mail: mike.sack@wera.de

NL - Zuid
Wouter Steijvers
☎ +31 / 652 85 01 62
E-Mail: steijvers@wera.de



Wera Tools Japan G.K
2F, Eden Bldg.,
1-10-8 Kamiikebukuro, Toshima-Ku,
Tokyo, 170-0012 Japan
東京都豊島区上池袋1-10-8
エデンビル2階
☎ +81-3-3915-2555
E-Mail メール: frank.yang@wera.de

NL - Midden
Martijn van Houdt
☎ +31 / 611 06 35 35
E-Mail: vanhoudt@wera.de

Demovan
Vincent van Gaalen
☎ +31 / 615 44 37 19
E-Mail: vangaalen@wera.de

날인

기술 수정 사항에 적용됩니다.

모든 재인쇄는 Wera Werkzeuge GmbH 사의 사전 서면 동의하에 허용됩니다 (발췌본 포함).

Edition: KOR 1/2025

Trademarks used:

ACR	Phillips Screw Company
ASSY	Adolf Würth GmbH & Co. KG
AW	Adolf Würth GmbH & Co. KG
HIOS	Totsu, Katsuyuki
Microstix	OSG System Products Co. Ltd.
Phillips Recess	Phillips Screw Company
Pozidriv	registered trademark for Phillips Screw Company in Canada, Mexico and in the USA; for Trifast plc in the UK
PZ	registered trademark for Phillips Screw Company in Canada, Mexico and in the USA
PZ1, PZ2, PZ3	registered trademark in the USA for Phillips Screw Company
PUK	Josef Haunstetter Sägenfabrik KG
Robertson	British Robertson S.L.U.
SDS plus	Robert Bosch GmbH
SIT	Adolf Würth GmbH & Co. KG
SPAX	Altenloh, Brinck & Co. GmbH & Co. KG
T-STAR plus	Altenloh, Brinck & Co. GmbH & Co. KG
TORQ-SET	Phillips Screw Company
TORX	Acument Intellectual Properties, LLC, Troy, Mich., US
TORX PLUS	Acument Intellectual Properties, LLC, Troy, Mich., US
TRI-WING	Phillips Screw Company
BESSEY®	BESSEY Tool GmbH & Co. KG
“KIRSCHEN“®	Wilh. Schmitt & Comp. GmbH & Co. KG
KNIPEX®	KNIPEX-Werk C. Gustav Putsch KG
COBRA®	KNIPEX-Werk C. Gustav Putsch KG
Lyra®	Johann Froescheis Lyra-Bleistift-Fabrik GmbH & Co. KG
PFERD	August Rüggeberg GmbH & Co. KG
PICARD®	Picard GmbH
RENNSTEIG	Rennsteig Werkzeuge GmbH
Stabila®	STABILA Messgeräte Gustav Ullrich GmbH

당사는 이 카탈로그에서 명시된 제품 특징, 버전 및 디자인에 관한 세부 사항에 대해 사전 통지 없이 수정할 수 있는 권한을 보유합니다.

인쇄 오류 또는 오류에 대한 책임은 지지 않습니다.



본사 연락처

모든 지역들(북아메리카, 영국과 아일랜드는 제외)

Wera Tools Japan G.K.

2F, Eden Bldg.,
1-10-8 Kamiikebukuro, Toshima-Ku,
Tokyo, 170-0012 Japan
東京都豊島区上池袋1-10-8
エデンビル2階

Phone: +81-3-3915-2555
E-Mail **メール**: frank.yang@wera.de

LnJ Korea

80-127, Gongyangwang-Gil, Duckyang-Gu,
10290 Goyang City, Gyunggi-Do
Korea

Phone: +82-031-966-1429
E-Mail: LNJ2100@naver.com

PROTOOL CO., LTD.

Protool building, 481, Siheung-daero, Geumchon-gu Seoul
08351 Geumchon-gu, Seoul
Korea

Phone: +82-2-859-9900
E-Mail: trade@protool.co.kr
Internet: <http://www.protool.co.kr>