

Kompakt Katalog



ÜRÜNE GENEL BAKIŞ

Tornavida



Kraftform Paslanmaz Çelik Serisi	6
Kraftform Plus – 900 Serisi	8
Kraftform Plus – 300 Serisi	11
Bayrak Tip Anahtar Serisi	28
Vidalama Aksesuarları	29
Kraftform Micro Serisi	32
400 Serisi T Tornavida	39
ESD Serisi	47

Elektrikçiler için Aletler



Kraftform VDE Paslanmaz Çelik Serisi	56
Kraftform – 100 VDE Serisi	58
Kraftform Kompakt VDE Paslanmaz	65
Kraftform Kompakt VDE Cırcırlı	69
Kraftform Kompakt VDE	71
Kraftform Kompakt Turbo VDE	78
Kraftform 1000 VDE	84
Kare Sürücülü T Saplı Tornavida	86
Zyklop VDE Cırcır ve Aksesuarları	86
Joker VDE Yalıtımlı Kendinden Ayarlı Kurbağacık Anahtar	90
Elektrik Tesisatları için Tork Aletleri	91
Wera 2go E 1 Elektrik Tesisatları için Alet Seti	279

Cırcırlar ve Aksesuarlar



1/4" Zyklop Speed	94
1/4" Zyklop Metal Push	99
1/4" Zyklop Metal Switch	100
1/4" Zyklop Cırcır Aksesuarları	102
3/8" Zyklop Speed	112
3/8" Zyklop Comfort	116
3/8" Zyklop Metal Push	118
3/8" Zyklop Metal Switch	120
3/8" Zyklop Cırcır Aksesuarları	122
1/2" Zyklop Speed	136
1/2" Zyklop Hybrid	139
1/2" Zyklop Metal Push	140
1/2" Zyklop Metal Switch	141
1/2" Zyklop Cırcır Aksesuarları	142
Zyklop Pocket	156
1/2" Koloss	160
Zyklop Mini	172
Tool-Check	163

Joker Açık Ağız Cırcırlı Kombine Anahtar



6000 Joker Cırcırlı Kombine Anahtar	176
6001 Joker Switch Cırcırlı Kombine Anahtar, Yön Mandallı	179
6002 Joker Çift Açık Ağız Anahtar	181
6003 Joker Açık Ağız Yıldız Kombine Anahtar	181
6004 Joker Kendinden Ayarlı Kurbağacık Anahtar	187
6005 Joker Çift Açık Ağız Anahtar	189

Allen Anahtarlar



Allen Anahtar, Altıgen Soketli Vidalar için	192
Allen Anahtarlar, TORX® Vidalar İçin	207

Kraftform Kompakt

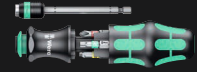

Kraftform Kompakt Turbo	214
Kraftform Kompakt 10, 12	215
Kraftform Kompakt 20, 22, 25, 26, 27, 28	216
Kraftform Kompakt 40, 41	221
Kraftform Kompakt 60, 62	222
Kraftform Kompakt 70, 71	226
Kraftform Kompakt 100	227
Kraftform Kompakt 400	228
Kraftform Kompakt 400 RA	228
Kraftform Kompakt 900	231
Kraftform Kompakt Stubby	236
Kraftform Kompakt Kullanıcıya Özel Setler	240
Bits Tutuculu Tornavidalar ve Adaptörler	247
Kraftform Kompakt Cırcırlı	234, 251
Kraftform Kompakt Vario, cırcırsız	253

Takım Dolabı ve Özel Kesim Süngerler



Takım Dolabı	258
Takım dolabı için Özel Kesim Süngerler	259

Wera 2go



Wera 2go 1 Alet Taşıyıcı	276
Wera 2go 2 Alet Kutusu	276
Wera 2go 3 Alet Kutusu	277
Wera 2go 4 Kılıf	277
Wera 2go 5 Alet Taşıyıcı	277
Wera 2go 6 Taşıma Askısı	278
Wera 2go 7 Üst Alet Kutusu	278
Wera 2go H 1 Ahşap Uygulamaları için Alet Seti	278
Wera 2go E 1 Elektrik Tesisatları için Alet Seti	279
Wera 2go SHK 1 Sıhhi Tesisat Isıtma İklimlendirme Teknolojisi Alet Seti	280
Wera 2go Cırcırlı Bant	281

Bitsler

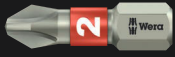

	Bitsler, Yıldız Vidalar için	284
	Bitsler, PozitriV Vidalar için	296
	Bitsler, ArtıEksi (Yıldız/Düz) Vidalar için	302
	Bitsler, ArtıEksi (PozitriV/Düz) Vidalar için	303
	Bitsler, TORX® Vidalar için	303
	Bitsler, TORX® BO Güvenlik Pimli Vidalar için	312
	Bitsler, TORX PLUS® Vidalar için	313
	Bitsler, TORX PLUS® IPR Güvenlik Pimli Vidalar için	314
	Bitsler, Düz Vidalar için	314
	Bitsler, Altıgen Soketli Vidalar için	317
	Bitsler, Altıgen Soketli Güvenlik Pimli (BO) Vidalar için	322
	Bitsler, Kare Soketli Vidalar için	324
	Bitsler, TORQ-SET® Vidalar için	327
	Bitsler, TRI-WING® Vidalar için	328
	Bitsler, Çok Noktalı (XZN) Vidalar için Bitsler	328
	Bitsler, Microstix® Vidalar için	328
	Bitsler, Spanner Vidalar için	329
	Nutsetter/Bits Bağlantılı Lokma	329
	İçten Vidalı Geçmeli Uçlar	331

Tutucular, Adaptörler, Bağlantı Elemanları



İmpaktör Bits Tutucu	334
Rapidaptor Bits Tutucu	335
Hızlı Uç Değişim Mandrenli Universal Bits Tutucu	337
Segmanlı Universal Bits Tutucu	338
Paslanmaz Çelik Maşonlu Universal Bits Tutucu	338
Derinlik Kontrol Ayarlı Bits Tutucu	340
Bağlantı Elemanları ve Adaptörler	340

Bits Setleri



Bits Setleri İmpaktör	346
Bits Setleri Paslanmaz	349
Bits Setleri BiTorsion	350
Bits Setleri Diamond/Elmas	353
Bits Setleri Üiversal	355
Bits Setleri Wood/Ahşap	363
Bits Setleri Metal	367
Bits Setleri, Özel Uygulamalar için	368

Tork Aletleri



7400 Serisi Kraftform Torklu Tornavida Değişken tork ayarlı	376
Fabrika Önayarlı Torklu Tornavida	381
Fabrika Önayarlı Torklu Tornavida, talebe göre ayarlanabilir	386
7500 Kraftform Serisi Safe-Torque Speed Torklu Tornavida	391
Sabit Torklu Tornavida Serisi	393
Safe-Torque Tork Anahtarı ve Aksesuarları	395
Click-Torque Serisi Ayarlanabilir Tork Anahtarı, Yön Mandallı	398
Çift Yönlü Ayarlanabilir Tork Anahtarı	406
Ayarlanabilir Tork Anahtarı, Geçmeli Uçlar için	407
Önayarlı Tork Anahtarları, Geçmeli Uçlar için	411
Geçmeli Aletler Serisi	413
Aksesuarlar	425

Darbeli Tornavidave Yumuşak Yüzlü Çekiç



Darbeli tornavida 90 Nm	426
Yumuşak Yüzlü Çekiç Serisi	427

İndeks

Teknik Özet	429
Kod No'ya göre indeks	433
Ürün No'ya göre indeks	448



Tornavida

Kraftform Paslanmaz – Dış paslanmayı önleyen paslanmaz çelik malzeme

Paslanmaz çelik malzeme dış paslanmayı önlemek için.

Atölye çalışmaları için uygundur - vakumlu soğutmayla sertleştirilmiştir.

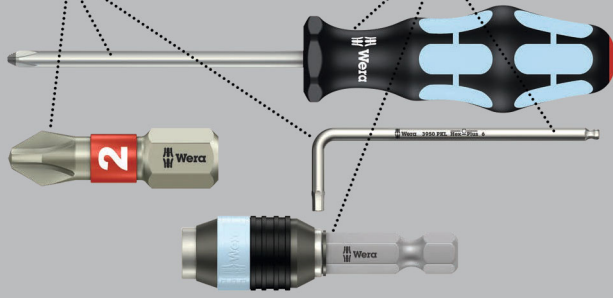

Paslanmaz çelikten yapılmış yüksek kaliteli Kraftform Plus tornavida. Wera'nın paslanmaz çelik aletleri vakumlu soğutma yöntemiyle sertleştirildiğinden vida bağlantıları için gerekli sertlik ve mukavemet değerlerine sahiptir. Sınırlama olmaksızın tüm endüstriyel kullanımlar için uygundur.

Lasertip ucu vida başına tutunarak vida başından dışarı kaymasını engeller. Hızlı ve hassas çalışma için çok bileşenli Kraftform sap.

İhtiyacınız olan aleti hızlı ve kolay bir şekilde bulmanız için profillere göre renk kodlu ve ölçü damgalı "Take it Easy" alet bulucu. Altıgen yuvarlanma koruması, çalışma alanında sinir bozucu yuvarlanmaları önler.

- Hızlı ve ergonomik vidalama için çok bileşenli Kraftform sap
- "Take it Easy" alet buluculu: profillere ve ölçü damgalarına göre renk kodlaması
- Yuvarlanmayı önlemek için altıgen yuvarlanma önleyici korumalı
- Vida başını daha iyi kavrama için Lasertip uç

Lasertip – Lazerle işlenmiş tornavida Ucu

Lazerle işlenmiş uç.

Dışarı kayma riskinin azaltılması.

Gerekli temas basıncının azaltılması.

Daha yüksek tork aktarımı.



3335 Düz Tornavida, Paslanmaz



	EAN	∩	∩	∅	∩	∩	∩	
Code	4013288	mm	mm	mm	mm	mm	mm	
05032001001 ¹⁾	107329	0,5	3,0	3,0	80	81	1/8"	10
05032002001 ¹⁾	107336	0,6	3,5	3,5	100	81	9/64"	10
05032003001	107343	0,8	4,0	4,0	100	98	5/32"	10
05032004001	107350	1,0	5,5	5,5	125	98	7/32"	10

¹⁾Lasertip'siz

3334 Düz Tornavida, Paslanmaz



	EAN	∩	∩	∅	∩	∩	∩	
Code	4013288	mm	mm	mm	mm	mm	mm	
05032005001	107367	1,2	6,5	6,0	150	105	1/4"	10
05032006001	107374	1,2	8,0	7,0	175	112	5/16"	10
05032007001	107381	1,6	10,0	9,0	200	112	3/8"	5

3350 PH Yıldız Tornavida, Paslanmaz



	EAN	+	∩	∩	∅	∩		
Code	4013288		mm	mm	mm	∩		
05032020001 ¹⁾	107398	PH 0	60	81	3,0	2 3/8"		5
05032021001	107404	PH 1	80	98	4,5	3 1/8"		10
05032022001	107411	PH 2	100	105	6,0	4"		10
05032023001	107428	PH 3	150	112	8,0	6"		5

¹⁾Lasertip'siz

3355 PZ Pozitiv Tornavida, Paslanmaz



Code	EAN	+	mm	mm	mm	mm	
05032030001 ¹⁾	107435	PZ 0	60	81	3,0	2 3/8"	5
05032031001	107442	PZ 1	80	98	4,5	3 1/8"	10
05032032001	107459	PZ 2	100	105	6,0	4"	10
05032033001	107466	PZ 3	150	112	8,0	6"	5

¹⁾Lasertip'siz

3367 TORX® Tornavida, Paslanmaz



Code	EAN	TORX	mm	mm	mm	mm	
05032050001	107473	TX 8	60	81	3,5	2 3/8"	10
05032051001	107480	TX 9	60	81	4,0	2 3/8"	10
05032052001	107497	TX 10	80	81	4,0	3 1/8"	10
05032053001	107503	TX 15	80	98	4,0	3 1/8"	10
05032054001	107510	TX 20	100	98	4,5	4"	10
05032055001	107527	TX 25	100	105	5,0	4"	10
05032056001	107534	TX 27	115	105	5,5	4 9/16"	10
05032057001	107541	TX 30	115	105	6,0	4 9/16"	10
05032058001	107558	TX 40	130	112	7,0	5 3/16"	10

3368 Kare Tornavida, Paslanmaz

- Kare soketli vidalar için paslanmaz çelik tornavida
- Hızlı ve ergonomik vidalama için çok bileşenli Kraftform sap
- Aleti bulmayı ve sıralamayı kolaylaştırmak için sap etiketli
- Yuvarlanmayı önlemek için altıgen yuvarlanma önleyici korumalı
- Paslanma riskine karşı paslanmaz çelik

3368 Kare Tornavida, Paslanmaz



Code	EAN	□	mm	mm	mm	mm	
05032070002	114150	# 1	80	98	4,5	3 1/8"	10
05032071002	114167	# 2	100	105	6,0	4"	10

3334/6 Tornavida Seti, Paslanmaz + Raf

- Duvara montaj için depolama raflı

3334/6 Tornavida Seti, Paslanmaz + Raf



Code	EAN		
05032060001	111388		1
		+	3350 PH 1x PH 1x80; 1x PH 2x100
		-	3335 1x 0,5x3,0x80 ¹⁾ ; 1x 0,8x4,0x100; 1x 1,0x5,5x125
		-	3334 1x 1,2x6,5x150

¹⁾Lasertip'siz

3334/3355/6 Tornavida Seti, Paslanmaz + Raf

- Duvara montaj için depolama raflı

3334/3355/6 Tornavida Seti, Paslanmaz + Raf



Code	EAN		
05032061001	111395		1
		+	3355 PZ 1x PZ 1x80; 1x PZ 2x100
		-	3335 1x 0,5x3,0x80 ¹⁾ ; 1x 0,8x4,0x100; 1x 1,0x5,5x125
		-	3334 1x 1,2x6,5x150

¹⁾Lasertip'siz

3334/3350/3355/6 Tornavida Seti, Paslanmaz + Raf

- Duvara montaj için depolama raflı

3334/3350/3355/6 Tornavida Seti, Paslanmaz + Raf



Code	EAN		
05032063001	111739		1
		+	3350 PH 1x PH 1x80; 1x PH 2x100
		+	3355 PZ 1x PZ 1x80; 1x PZ 2x100
		-	3335 1x 0,5x3,0x80 ¹⁾
		-	3334 1x 1,2x6,5x150

¹⁾ Lasertip'siz

Keski tornavida

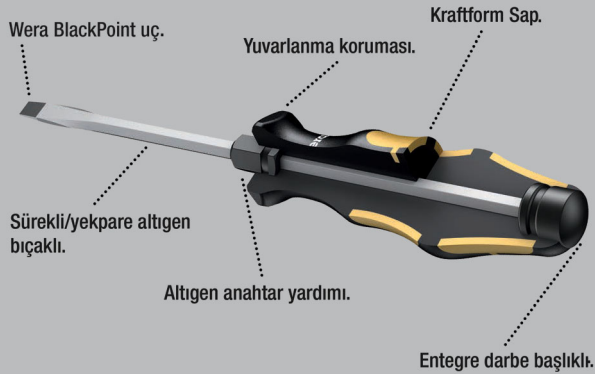

Vidalama, yontma, oyma ve sıkışmış vidaları gevşetme için Wera keski tornavidaları. Hızlı ve hassas çalışma için çok bileşenli Kraftform saplı.

Kraftform Plus: Yüksek çalışma hızları için sert kavrama bölgeleri ile yüksek tork iletimi için yumuşak kavrama bölgelerinden oluşmaktadır. Yüksek kaliteli uç malzemesinden yapılmış kesintisiz/yeypare altıgen shaft (bıçak), çekiçle vurulduğunda bile kayıpsız güç aktarımı sağlar.

Ucun parçalanmasını veya kırılmasını önlemek için sertleştirilmiş malzeme. Hizmet ömrünü uzatmak ve kıymık sıçratma riskini azaltmak için entegre darbe başlığıyla. Entegre altıgen anahtar yardımı, açık ağız veya yıldız anahtarlar kullanılarak daha yüksek torkların iletilmesi için kullanılabilir.

Wera BlackPoint ucu ve karmaşık sertleştirme işlemi, ucun uzun süreli kullanılabilirliğini, artırılmış korozyon korumasını ve vidayla tam uyumu garanti eder. Çalışırken sinir bozucu yuvarlanmayı önlemek için altıgen yuvarlanmaya karşı korumalı.

932 A Düz Tornavida



	EAN	mm	mm	mm	mm	mm	mm	
Code	4013288							
05018260001 ¹⁾	018007	0,6	3,5	4		80	81	10
05018262001	018014	0,8	4,5	5	8	90	98	10
05018264001	018021	1,0	5,5	6	10	100	105	10
05018266001	018038	1,2	7,0	6	10	125	105	10
05018268001	018045	1,6	9,0	8	13	150	112	10
05018270001	018052	1,6	10,0	8	13	175	112	5
05018272001 ²⁾	018069	2,0	12,0	10	16	200	117	2
05018274001 ²⁾	018076	2,5	14,0	10	16	250	117	2

¹⁾ Yeypare olmayan bıçak, darbe başlığı yok ve altıgen destek yok

²⁾ Kraftform, yuvarlanma korumalı, tek bileşenli

932 A SB Düz Tornavida



Code	EAN			
05100085001	181596	-	932 A 1x 1.0x5.5x100	10
05100086001	181602	-	932 A 1x 1.2x7.0x125	10
05100087001	181619	-	932 A 1x 1.6x9.0x150	10

932 AS Düz Tornavida

- Yeypare altıgen shaftlı (bıçaklı), entegre kare soketli darbe başlığı ve anahtar destekli

932 AS Düz Tornavida



Code	EAN	mm	mm	mm	mm	mm	mm	
05018300001	134486	0,8	4,5	5	8	100	98	10
05018301001	134462	1,0	5,5	6	10	113	105	10
05018302001	134455	1,2	7,0	6	10	138	105	10

917 SPH Yıldız Tornavida



	EAN	+	mm	mm	mm	mm	mm	mm	mm
Code	4013288								
05017005001	017734	PH 1	5	8	80	98	3 1/8"	10	
05017010001	017741	PH 2	6	10	100	105	4"	10	
05017015001	017758	PH 3	8	13	150	112	6"	5	
05017020001	017765	PH 4	10	16	200	117	8"	2	

917 SPH SB Yıldız Tornavida



Code	EAN	+		
05100075001	181565	+	917 SPH 1x PH 1x80	10
05100076001	181572	+	917 SPH 1x PH 2x100	10
05100077001	181589	+	917 SPH 1x PH 3x150	5

917 SPHS Yıldız Tornavida

- Yekpare altıgen shaftlı (bıçaklı), entegre kare soketli darbe başlığı ve anahtar destekli

917 SPHS Yıldız Tornavida



	EAN	+	mm	mm	mm	mm	mm	mm	mm
Code	4013288								
05017040001	134493	PH 1	5	8	90	98	3 35/64"	10	
05017041001	134448	PH 2	6	10	113	105	4 29/64"	10	

918 SPZ Pozidriv Tornavida



	EAN	+	mm	mm	mm	mm	mm	mm	mm
Code	4013288								
05017050001	017772	PZ 1	5	8	80	98	3 1/8"	10	
05017052001	017789	PZ 2	6	10	100	105	4"	10	
05017054001	017796	PZ 3	8	13	150	112	6"	5	
05017056001	017802	PZ 4	10	16	200	117	8"	2	

918 SPZ SB Pozidriv Tornavida



Code	EAN	+		
05100080001	181633	+	918 SPZ 1x PZ 1x80	10
05100081001	181640	+	918 SPZ 1x PZ 2x100	10
05100082001	181657	+	918 SPZ 1x PZ 3x150	5

977 TORX® Tornavida



	EAN	+	mm	mm	mm	mm	mm	mm	mm
Code	4013288								
05024400001	094742	TX 15	5	8	80	98	3 1/8"	10	
05024401001	094759	TX 20	5	8	90	98	3 1/2"	10	
05024402001	094766	TX 25	6	10	100	105	4"	10	
05024403001	094773	TX 27	6	10	125	105	5"	10	
05024404001	094780	TX 30	8	13	150	112	6"	10	
05024405001	094797	TX 40	8	13	150	112	6"	10	

Big Pack 900 Tornavida Seti Kraffform Wera: Keski Tornavida + Raf

- Duvara montaj için depolama raflı

Big Pack 900 Tornavida Seti Kraffform Wera: Keski Tornavida + Raf

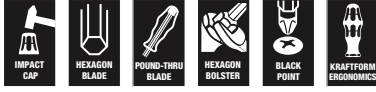

Code	EAN		
05133285001	4013288 176349		1
		+	917 SPH 1x PH 1x80; 1x PH 2x100; 1x PH 3x150
		+	918 SPZ 1x PZ 1x80; 1x PZ 2x100; 1x PZ 3x150
		-	932 A 1x 0,6x3,5x80 ¹⁾ ; 1x 0,8x4,5x90; 1x 1,0x5,5x100; 1x 1,2x7,0x125; 1x 1,6x9,0x150
		+	977 TORX® 1x TX 20x90; 1x TX 25x100
			Raf 2x 190,0x50,0

¹⁾Yekpare olmayan bıçak, darbe başlığı yok ve altıgen destek yok

932/6 Tornavida Seti Kraffform Wera: Keski Tornavida + Raf

- Duvara montaj için depolama raflı

932/6 Tornavida Seti Kraffform Wera: Keski Tornavida + Raf



Code	EAN		
05018282001	4013288 018090		1
		+	917 SPH 1x PH 1x80; 1x PH 2x100
		-	932 A 1x 0,6x3,5x80 ¹⁾ ; 1x 0,8x4,5x90; 1x 1,0x5,5x100; 1x 1,2x7,0x125

¹⁾Yekpare olmayan bıçak, darbe başlığı yok ve altıgen destek yok

932 S/6 Tornavida Seti Kraffform Wera: Keski Tornavida + Raf

- Daha yüksek torkların iletilmesi için entegre kare soketli ve anahtar destekli darbe başlığı
- Duvara montaj için depolama raflı

932 S/6 Tornavida Seti Kraffform Wera: Keski Tornavida + Raf



Code	EAN		
05018283001	4013288 134479		1
		+	917 SPHS 1x PH 1x90; 1x PH 2x113
		-	932 A 1x 0,6x3,5x80 ¹⁾
		-	932 AS 1x 0,8x4,5x100; 1x 1,0x5,5x113; 1x 1,2x7,0x138

¹⁾Yekpare olmayan bıçak, darbe başlığı yok ve altıgen destek yok

932/918/6 Tornavida Seti Kraffform Wera: Keski Tornavida + Raf

- Duvara montaj için depolama raflı

932/918/6 Tornavida Seti Kraffform Wera: Keski Tornavida + Raf



Code	EAN		
05018287001	4013288 018137		1
		+	918 SPZ 1x PZ 1x80; 1x PZ 2x100
		-	932 A 1x 0,6x3,5x80 ¹⁾ ; 1x 0,8x4,5x90; 1x 1,0x5,5x100; 1x 1,2x7,0x125

¹⁾Yekpare olmayan bıçak, darbe başlığı yok ve altıgen destek yok

977/6 TORX® Tornavida Seti Kraftform Wera:

Keski Tornavida + Raf

- Duvara montaj için depolama raflı

977/6 TORX® Tornavida Seti Kraftform Wera:

Keski Tornavida + Raf



Code	EAN		
05024410001	4013288	094803	1
		977 TORX®	
		1x TX 15x80; 1x TX 20x90; 1x TX 25x100; 1x TX 27x125; 1x TX 30x150; 1x TX 40x150	

Kraftform – El yapımı sap

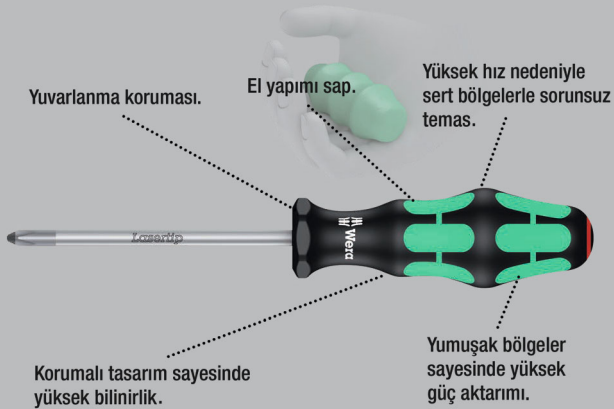

Elektrik koruma uçlu yüksek kaliteli Kraftform Plus tornavida. Rahat ergonomik çalışma için çok bileşenli Kraftform Plus sap, su toplamalarını ve nasır oluşumunu önler. Yüksek çalışma hızı için sert kavrama bölgeleri ile yüksek tork aktarımını garanti eden yumuşak kavrama bölgelerden oluşur.

Wera Lasertip özellikli tornavidaların ucu lazer ışınları ile Mikroskobik olarak pürüzlendirilmiştir. Bu pürüzlü yüzey, vida başını tam anlamıyla "ısıtır". İstem dışı kaymalar artık geçmişte kaldı.

Gerekli aleti hızlı ve kolay bir şekilde bulmak için profillerine göre renk kodlu ve boyut damgalı "Take it Easy" alet buluculu. Altıgen yuvarlanma koruması, çalışma alanında sinir bozucu yuvarlanmaları önler.

- Yüksek çalışma hızları için sert kavrama bölgeleri ile yüksek tork aktarımı için yumuşak kavrama bölgeleri
- "Take it Easy" alet buluculu: profillere ve ölçü damgalarına göre renk kodlaması
- Yuvarlanmayı önlemek için altıgen yuvarlanma önleyici korumalı
- Vida başını daha iyi kavrama için Lasertip uç

Lasertip – Lazerle İşlenmiş tornavida Ucu



335 Düz Tornavida



	EAN	∅	∅	∅	∅	∅	∅	
Code	4013288	mm	mm	mm	mm	mm	mm	
05008006001 ¹⁾	003996	0,4	2,0	60	70	2,5	5/64"	10
05110000001 ¹⁾	003232	0,4	2,5	60	70	2,5	3/32"	10
05008007001 ¹⁾	003249	0,4	2,5	75	70	2,5	3/32"	10
05110001001 ¹⁾	003256	0,5	3,0	80	81	3,0	1/8"	10
05008008001 ¹⁾	107985	0,5	3,0	150	81	4,0	1/8"	10
05008009001 ¹⁾	107992	0,5	3,0	200	81	4,0	1/8"	5
05008015001 ¹⁾	003263	0,6	3,5	100	81	3,5	9/64"	10
05110002001 ¹⁾	003270	0,6	3,5	125	81	3,5	9/64"	10
05110003001 ¹⁾	003287	0,6	3,5	200	81	3,5	9/64"	5
05110004001	003294	0,8	4,0	100	98	4,0	5/32"	10
05110005001	003300	0,8	4,0	150	98	4,0	5/32"	10
05110006001	003317	0,8	4,0	200	98	4,0	5/32"	5
05008027001 ¹⁾	003324	0,8	4,0	300	98	4,0	5/32"	2
05110007001	003331	1,0	5,5	125	98	5,5	7/32"	10
05008055001	003348	1,0	5,5	150	98	5,5	7/32"	10
05110008001	003355	1,0	5,5	200	98	5,5	7/32"	5
05008060001 ¹⁾	003362	1,0	5,5	300	98	5,5	7/32"	2
05008061001	108005	1,2	6,0	100	105	6,0	15/64"	10

¹⁾ Lasertip'siz

335 SB Düz Tornavida



Code	EAN			
	4013288			
05100042001	181275	335	1x 0.6x3.5x100 ¹⁾	10
05100043001	181251	335	1x 0.8x4.0x100	10
05100044001	181244	335	1x 1.0x5.5x125	10

334 SK Düz Tornavida

- Altıgen uç (bıçak)

334 SK Düz Tornavida



Code	EAN							
	4013288	mm	mm	mm	mm	mm	mm	mm
05007670001 ¹⁾	108036	0,6	3,5	4	-	75	81	10
05007671001	108043	0,8	4,0	4	-	90	81	10
05007672001	108050	0,8	4,5	5	8	90	98	10
05007673001	108067	1,0	5,5	6	10	100	98	10
05007674001	108074	1,2	6,5	6	10	125	105	10
05007675001	108081	1,2	7,0	6	10	125	105	10
05007676001	108098	1,6	9,0	8	13	150	112	10
05007677001	108104	1,6	10,0	8	13	175	112	5

¹⁾Lasertip'siz

334 Düz Tornavida



Code	EAN							
	4013288	mm	mm	mm	mm	mm	mm	
05007610001	003058	0,8	5,0	100	98	5,0	3/16"	10
05007620001	003065	1,0	6,0	125	105	6,0	1/4"	10
05340330001	102553	1,0	6,0	150	105	6,0	1/4"	10
05110010001	003089	1,2	6,5	150	105	6,0	1/4"	10
05007635001	003072	1,2	7,0	150	105	7,0	9/32"	10
05007621001	108012	1,2	6,5	200	105	7,0	1/4"	5
05110011001	003096	1,2	8,0	175	112	7,0	5/16"	5
05007640001	108029	1,6	8,0	175	112	7,0	5/16"	5
05110104001	003102	1,6	10,0	200	112	9,0	3/8"	5
05110105001 ¹⁾	003119	2,0	12,0	250	117	10,0	1/2"	2

¹⁾Lasertip'siz

334 SB Düz Tornavida



Code	EAN			
	4013288			
05100030001	181411	334	1x 1.2x6.5x150	10
05100031001	181220	334	1x 1.2x8.0x175	5

350 SK PH Yıldız Tornavida

- Daha yüksek torkların iletilmesi için altıgen şaftlı (bıçaklı) ve anahtar destekli

350 SK PH Yıldız Tornavida



	EAN	+	mm	mm	mm	mm	mm	mm	mm
Code	4013288								
05008750001 ¹⁾	108128	PH 0	4		60	81	2 3/8"		5
05008751001	108135	PH 1	5	8	80	98	3 1/8"		10
05008752001	108142	PH 2	6	10	100	105	4"		10
05008753001	108159	PH 3	8	13	150	112	6"		5

¹⁾Lasertip'siz

350 PH Yıldız Tornavida



	EAN	+	mm	mm	mm	mm	mm	mm	mm
Code	4013288								
05008705001 ¹⁾	003591	PH 0	60	81	3,0	2 3/8"			5
05008706001 ¹⁾	108111	PH 0	100	81	3,0	4"			5
05008710001	003607	PH 1	80	98	4,5	3 1/8"			10
05008712001	003614	PH 1	200	98	4,5	8"			2
05008715001 ¹⁾	003621	PH 1	300	98	4,5	12"			2
05008720001	003638	PH 2	100	105	6,0	4"			10
05008723001	097996	PH 2	150	105	6,0	6"			10
05008725001	003645	PH 2	200	105	6,0	8"			2
05008730001 ¹⁾	003652	PH 2	300	105	6,0	12"			2
05008735001	003669	PH 3	150	112	8,0	6"			5
05008740001 ¹⁾	003676	PH 4	200	112	10,0	8"			2

¹⁾Lasertip'siz

350 SB PH Yıldız Tornavida



	EAN	+	mm	mm	mm	mm	mm	mm	mm
Code	4013288								
05100050001	181329	+	350 PH						10
			1x PH 0x60 ¹⁾						
05100051001	181336	+	350 PH						10
			1x PH 1x80						
05100052001	181343	+	350 PH						10
			1x PH 2x100						

¹⁾Lasertip'siz

355 SK PZ Pozidriv Tornavida

- Daha yüksek torkların iletilmesi için altıgen şaftlı (bıçaklı) ve anahtar destekli

355 SK PZ Pozidriv Tornavida



	EAN	+	mm	mm	mm	mm	mm	mm	mm
Code	4013288								
05009340001 ¹⁾	108180	PZ 0	4		60	81	2 3/8"		5
05009341001	108197	PZ 1	5	8	80	98	3 1/8"		10
05009342001	108203	PZ 2	6	10	100	105	4"		10
05009343001	108210	PZ 3	8	13	150	112	6"		5

¹⁾Lasertip'siz

355 PZ Pozitiv Tornavida



Code	EAN	+	mm	mm	mm	mm	
05009305001 ¹⁾	004024	PZ 0	60	81	3,0	2 3/8"	10
05009310001	004031	PZ 1	80	98	4,5	3 1/8"	10
05009312001	004048	PZ 1	200	98	4,5	8"	2
05009313001 ¹⁾	108166	PZ 1	300	98	4,5	12"	2
05009315001	004055	PZ 2	100	105	6,0	4"	10
05009317001	004062	PZ 2	200	105	6,0	8"	2
05347743001	097040	PZ 2	250	105	6,0	10"	2
05009319001 ¹⁾	108173	PZ 2	300	105	6,0	12"	2
05009320001	004079	PZ 3	150	112	8,0	6"	5
05009325001 ¹⁾	004086	PZ 4	200	112	10,0	8"	2

¹⁾Lasertip'siz

355 PZ SB Pozitiv Tornavida



Code	EAN	+	355 PZ	
05100055001	181282	+	1x PZ 0x60 ¹⁾	10
05100056001	181299	+	1x PZ 1x80	10
05100057001	181305	+	1x PZ 2x100	10

¹⁾Lasertip'siz

Hex-Plus – Altıgen soketli vidaların daha uzun süre dayanmasını sağlar

Profilin sıyırması ("Yalama Yapma") engellenir.

Ortalamanın üzerinde hizmet ömrü.

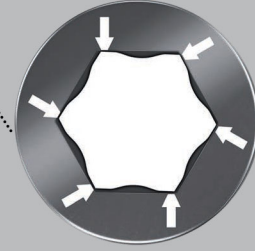

Yüksek kaliteli Kraftform Plus tornavida. Hızlı ve hassas çalışma için çok bileşenli Kraftform sap. Kraftform Plus: Yüksek çalışma hızları için sert kavrama bölgeleri ile yüksek tork iletimi için yumuşak kavrama bölgelerinden oluşmaktadır.

Hex-Plus profil vida başında daha geniş temas yüzeyleri sunduğundan sıyırma etkisini minimuma indirir ve vida başında oluşabilecek hasarı neredeyse ortadan kaldırır.

İhtiyacınız olan aleti hızlı ve kolay bir şekilde bulmanız için profillere göre renk kodlu ve ölçü damgalı "Take it Easy" alet bulucu. Altıgen yuvarlanma koruması, çalışma alanında sınır bozucu yuvarlanmaları önler.

- Hex-Plus altıgen tornavida
- Hex-Plus altıgen soketli vidaların daha uzun ömürlü olmasını sağlar

354 Altıgen/Hex-Plus Tornavida



Code	EAN	mm	mm	mm	mm	mm	
05023105001	003942	2,0	75	70	3,0	3"	5
05023107001	003959	2,5	75	81	3,0	3"	10
05023110001	003966	3,0	75	81	4,0	3"	10
05023115001	003973	4,0	75	98	5,0	3"	10
05023120001	003980	5,0	80	105	6,0	3 1/8"	10
05023125001	003997	6,0	80	105	7,0	3 1/8"	5
05023130001	004000	8,0	100	112	10,0	4"	5

352 Altıgen Topbaş Tornavida

- Zor montaj/tamir alanlarında bile güvenli çalışma için altıgen şaftlı (bıçak) ve topbaş uçlu

352 Altıgen Topbaş Tornavida



	EAN	Ø	Ø	L	L	L	
Code	4013288	mm	mm	mm	mm	mm	
05022795001	032577	1,5		60	70	2 3/8"	10
05022800001	003751	2,0		100	70	4"	10
05138070001	003768	2,5		100	81	4"	10
05022805001	003775	3,0		100	81	4"	10
05022810001	003782	4,0		100	98	4"	10
05022815001	003799	5,0		100	105	4"	10
05022820001	003805	6,0		125	105	5"	5
05022825001	003812	8,0		150	112	6"	5
05022830001	003829	10,0		150	112	6"	5
05022835001	003836	12,0		150	117	6"	5
05022905001	003843		5/32"	100	98	4"	5
05022910001	003850		3/16"	100	105	4"	5
05022920001	003874		1/4"	125	105	5"	5

TORX® Tutma fonksiyonlu aletler

Sıkıştırma kuvveti TORX® vidalarını sıkı bir şekilde tutar.

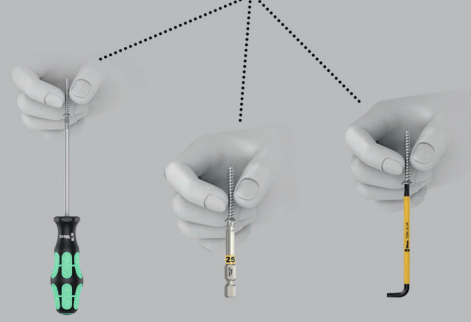

Yüksek kaliteli Kraftform Plus tornavida. Hızlı ve hassas çalışma için çok bileşenli Kraftform sap. Kraftform Plus: Yüksek çalışma hızları için sert kavrama bölgeleri ile yüksek tork iletimi için yumuşak kavrama bölgelerinden oluşmaktadır.

Tutma fonksiyonlu: Vidalar, tornavida ucu ile vida profili arasındaki yüzey basıncından kaynaklanan sıkma kuvveti sayesinde alet üzerinde güvenli bir şekilde tutulur.

Altıgen yuvarlanma koruması, çalışma alanında sinir bozucu yuvarlanmaları önler. Sap üzerinde aleti bulmayı ve ayırmayı kolaylaştıran işaretler bulunur.

- TORX® soketli vidalar için tornavida
- TORX® vidalar için tutma fonksiyonlu
- Hızlı ve ergonomik vidalama için çok bileşenli Kraftform sap
- Aleti bulmayı ve sıralamayı kolaylaştırmak için sap etiketli
- Yuvarlanmayı önlemek için altıgen yuvarlanma önleyici korumalı

367 TORX® HF Tornavida, Tutma Fonksiyonlu



	EAN	Ø	L	L	Ø	L	
Code	4013288		mm	mm	mm	mm	
05028048001	106643	TX 8	60	81	3,5	2 3/8"	10
05028049001	106650	TX 9	60	81	4,0	2 3/8"	10
05028050001	100696	TX 10	80	81	4,0	3 1/8"	10
05028051001	100702	TX 15	80	98	4,0	3 1/8"	10
05028052001	100719	TX 20	100	98	4,5	4"	10
05028070001	138415	TX 20	300	98	4,5	12"	4
05028053001	100726	TX 25	100	105	5,0	4"	10
05028071001	138408	TX 25	300	105	6,0	12"	4
05028054001	100733	TX 27	115	105	5,5	4 9/16"	10
05028072001	138392	TX 27	300	105	6,0	12"	4
05028055001	100740	TX 30	115	105	6,0	4 9/16"	10
05028073001	138385	TX 30	300	105	6,0	12"	4
05028056001	100757	TX 40	130	112	7,0	5 3/16"	10

367 TORX® Tornavida



	EAN						
Code	4013288		mm	mm	mm	"	
0502800001	025852	TX 5	60	70	3,5	2 3/8"	10
05028001001	004185	TX 6	60	70	3,5	2 3/8"	10
05028002001	004192	TX 7	60	70	3,5	2 3/8"	10
05028003001	004208	TX 8	60	81	3,5	2 3/8"	10
05028004001	004215	TX 9	60	81	4,0	2 3/8"	10
05028005001	004222	TX 10	80	81	4,0	3 1/8"	10
05028008001	004239	TX 15	80	98	4,0	3 1/8"	10
05028010001	004246	TX 20	100	98	4,5	4"	10
05028012001	004253	TX 25	100	105	5,0	4"	10
05028013001	004260	TX 27	115	105	5,5	4 9/16"	10
05028015001	004277	TX 30	115	105	6,0	4 9/16"	10
05028020001	004284	TX 40	130	112	7,0	5 1/8"	10

367 SB TORX® Tornavida



	EAN						
Code	4013288		mm	mm	mm	"	
05100060001	181350		367 TORX® 1x TX 10x80				10
05100061001	181367		367 TORX® 1x TX 15x80				10
05100062001	181374		367 TORX® 1x TX 20x100				10
05100063001	181381		367 TORX® 1x TX 25x100				10
05100064001	181398		367 TORX® 1x TX 30x115				10

367 TORX® BO Tornavida

Yüksek kaliteli Kraftform Plus tornavida. Hızlı ve hassas çalışma için çok bileşenli Kraftform sap. TORX® BO soketli vidaların soket merkezinde pim çıkıntısı bulunur. Bu vidalar "normal" TORX® uçlarla sökülemeyeceğinden, cihazların yetkisiz kuralanması önlenmiş olmaktadır.

Yalnızca özel TORX® BO aletlerinin ucunda vidanın pim çıkıntısının yerleştirilebileceği bir delik bulunur.

Wera BlackPoint ucu ve karmaşık sertleştirme işlemi, ucun uzun süreli kullanılabilirliğini, artırılmış korozyon korumasını ve vidayla tam uyumu garanti eder.

Altıgen yuvarlanma koruması, çalışma alanında sinir bozucu yuvarlanmaları önler. Sap üzerinde aleti bulmayı ve ayırmayı kolaylaştıran işaretler bulunur.

- Güvenlik pimli TORX® soketli vidalar için tornavida
- Güvenlik pimli vidalar için delikli TORX®

367 TORX® BO Tornavida



	EAN						
Code	4013288		mm	mm	mm	"	
05138257001	039965	TX 7	60	70	3,5	2 3/8"	5
05138258001	039972	TX 8	60	81	3,5	2 3/8"	5
05138259001	039989	TX 9	60	81	4,0	2 3/8"	5
05138260001	025869	TX 10	80	81	4,0	3 1/8"	5
05138268001	108234	TX 10	300	81	4,0	12"	5
05138261001	025876	TX 15	80	98	4,0	3 1/8"	5
05138269001	108241	TX 15	300	98	4,0	12"	2
05138262001	025883	TX 20	100	98	4,5	4"	5
05138270001	108258	TX 20	300	98	4,5	12"	2
05138263001	025890	TX 25	100	105	5,0	4"	5
05138264001	025906	TX 27	115	105	5,5	4 9/16"	5
05138265001	025913	TX 30	115	105	6,0	4 9/16"	5
05138266001	025920	TX 40	130	112	7,0	5 1/8"	5

367 TORX PLUS® Tornavida

Wera'dan yüksek kaliteli Kraftform Plus tornavida. TORX PLUS® profili: "normal" TORX® profiliyle karşılaştırıldığında, alet ve vida arasındaki tork ileten 6 kanadın genişletilmesi ve dairesel değil eliptik bir profil yapısıyla karşımıza çıkmaktadır.

TORX PLUS® profil, vidalama sırasında uygulanan kuvvetin daha geniş alanlara dağıtılmasını sağlar. Böylelikle daha yüksek torklar iletilir ve vidaların ve aletlerin kullanım ömrü daha da artar. Hızlı ve hassas çalışma için çok bileşenli Kraftform sap.

Kraftform Plus: Yüksek çalışma hızları için sert kavrama bölgeleri ile yüksek tork iletimi için yumuşak kavrama bölgelerinden oluşmaktadır. Wera BlackPoint ucu hassas uyum ve optimize edilmiş korozyon koruması sunar. Altıgen yuvarlanma koruması, çalışma alanında sinir bozucu yuvarlanmaları önler. Sap üzerinde aleti bulmayı ve ayırmayı kolaylaştıran işaretler bulunur.

367 TORX PLUS® Tornavida



Code	EAN	🌀	mm	mm	mm	mm	mm	mm
05028029001	041555	5 IP	60	70	3,5	2 3/8"		5
05028030001	040091	6 IP	60	70	3,5	2 3/8"		5
05028031001	040107	7 IP	60	70	3,5	2 3/8"		5
05028032001	040114	8 IP	60	70	3,5	2 3/8"		5
05028033001	040121	9 IP	60	81	4,0	2 3/8"		5
05028034001	040138	10 IP	80	81	4,0	3 1/8"		5
05028035001	040145	15 IP	80	98	4,0	3 1/8"		5
05028036001	040152	20 IP	100	98	4,5	4"		5
05028037001	040169	25 IP	100	105	5,0	4"		5
05028038001	040176	30 IP	115	105	6,0	4 9/16"		5

368 Kare Tornavida

Kare soketli vidalar için yüksek kaliteli Kraftform Plus tornavida. Renk kodlama sistemi, kullanıcının gerekli ölçüyü hızlı bir şekilde bulmasını ve tanımlamasını sağlar. Hızlı ve hassas çalışma için çok bileşenli Kraftform sap.

Wera BlackPoint ucu hassas uyum ve optimize edilmiş korozyon koruması sunar. Altıgen yuvarlanma koruması, çalışma alanında sinir bozucu yuvarlanmaları önler. Sap üzerinde aleti bulmayı ve ayırmayı kolaylaştıran işaretler bulunur.

368 Kare Tornavida



Code	EAN	🌀	mm	mm	mm	mm	mm	mm
05117680001	028723	# 00	60	81	3,5	2 3/8"		5
05117681001	028730	# 0	60	81	4,0	2 3/8"		5
05117682001	028747	# 1	80	98	4,5	3 1/8"		5
05117683001	028754	# 1	200	98	4,5	8"		5
05117684001	028761	# 2	100	105	6,0	4"		5
05117685001	028778	# 2	200	105	6,0	8"		5
05117691001	040916	# 2	300	105	6,0	12"		2
05117686001	028785	# 3	150	112	8,0	6"		5
05117687001	028792	# 4	200	112	8,0	8"		5

368 SB Kare Tornavida



Code	EAN	🌀	mm	mm	mm	mm	mm	mm
05100070001	181404	🌀	368	1x # 1x80				5
05100071001	181428	🌀	368	1x # 2x100				5
05100072001	181435	🌀	368	1x # 3x150				5

338 Sigorta Kutusu Yay Açma Tornavidası

- Elektroteknik kablo terminallerindeki bağlantı yaylarının kilidini açmak için özel alet
- Kavisli geometri sayesinde, normal bir tornavida ile ulaşılamayan klemensler de çalıştırılabilir
- 1,5 mm² veya 2,5 - 4,0 mm² 'ye kadar iletken kesitine sahip yaylı terminaller için uygundur

338 Sigorta Kutusu Yay Açma Tornavidası



	EAN	mm	mm	mm	mm	mm	mm	mm	mm
Code	4013288	mm	mm	mm	mm	mm	mm	mm	mm
05008101001	225641	0,4	2,5	81	81	2,5	3/32"	10	
05008102001	225788	0,6	3,5	81	81	3,5	9/64"	10	

391 Esnek Şaftlı Altıgen Tutuculu Tornavida

- Altıgen başlı vidalar için hortum kelepçesi tornavidası
- Esnek yuvarlak bıçaklı

391 Esnek Şaftlı Altıgen Tutuculu Tornavida



	EAN	mm	mm	mm	mm	mm	mm	mm	mm
Code	4013288	mm	mm	mm	mm	mm	mm	mm	mm
05028148001	004703	6	167	98	6 9/16"				5
05028150001	004710	7	167	98	6 9/16"				5
05028152001	004727	8	167	98	6 9/16"				5

395 Lokmabaş Tornavida

- Altıgen başlı vidalar için nutsetter/bits bağlantılı lokma

395 Lokmabaş Tornavida



	EAN	mm	mm	mm	mm	mm	mm	mm	mm
Code	4013288	mm	mm	mm	mm	mm	mm	mm	mm
05028205001	004734	3,0	125	98	5,0	5"			5
05028210001	004741	3,5	125	98	6,1	5"			5
05028215001	004758	4,0	125	98	6,9	5"			5
05028220001	004765	4,5	125	98	7,1	5"			5
05028225001	004772	5,0	125	98	8,1	5"			5
05028230001	004789	5,5	125	98	8,1	5"			5
05029405001	004796	6,0	125	98	9,1	5"			5
05029410001	004802	7,0	125	105	11,0	5"			5
05029415001	004819	8,0	125	105	12,1	5"			5
05029420001	004826	9,0	125	105	13,1	5"			5
05029425001	004833	10,0	125	112	14,1	5"			5
05029430001	004840	11,0	125	112	16,0	5"			5
05029435001	004857	12,0	125	112	17,1	5"			5
05029440001	004864	13,0	125	112	18,1	5"			5
05029445001	004871	14,0	125	112	19,1	5"			5
05029450001	004888	15,0	125	112	21,0	5"			5

395 HO Lokmabaş Tornavida

Wera'dan içi boş şaftlı yüksek kaliteli lokmabaş tornavida. Dişli milleri vidalamak için içi boş şaft, çünkü ancak o zaman dişli mil tornavidanın içi boş şaftına girebilir. Yüksek çalışma hızları ve özellikle ergonomik vidalama için çok bileşenli Kraftform sap.

Kraftform Plus: Yüksek çalışma hızları için sert kavrama bölgeleri ile yüksek tork iletimi için yumuşak kavrama bölgelerinden oluşmaktadır.

Yuvarlanmayı önlemek için altıgen yuvarlanma önleyici korumalı. Sap üzerinde aleti bulmayı ve ayırmayı kolaylaştıran işaretler bulunur. Altıgen başlı vida ve somunlar için.

- Altıgen başlı vidalar için nutsetter/bits bağlantılı lokma
- Uzun dişli çubuklar/vidalar için içi boş şaft, krom kaplı

395 HO Lokmabaş Tornavida



	EAN	Ø	Ø	l	l	Ø	l	
Code	4013288	mm	mm	mm	mm	mm	mm	
05029460001	108296	5,0		90	98	7,2	3 35/64"	5
05029461001	108302	5,5		90	98	7,2	3 35/64"	5
05029462001	108319	6,0		90	98	7,2	3 35/64"	5
05029463001	108326	7,0		90	105	7,2	3 35/64"	5
05029464001	108333	8,0		90	105	9,3	3 35/64"	5
05029465001	108340	10,0		90	112	9,3	3 35/64"	5
05029466001	108357	13,0		90	112	11,0	3 35/64"	5
05029501001	110503		3/16"	90	98	7,2	3 35/64"	5
05029502001	110510		1/4"	90	98	7,2	3 35/64"	5
05029503001	110527		5/16"	90	105	9,3	3 35/64"	5
05029504001	110534		11/32"	90	105	9,3	3 35/64"	5
05029505001	110541		3/8"	90	112	9,3	3 35/64"	5
05029506001	110558		7/16"	90	112	11,0	3 35/64"	5
05029507001	110565		1/2"	90	112	11,0	3 35/64"	5

"Take it Easy" alet bulucu: İhtiyacınız olan aleti kolay ve hızlı bir şekilde bulmak için renk kodlama

Bits: "Take it easy" alet bulucu.

Zyklop Lokma: "Take it easy" alet bulucu.

Allen Anahtar: "Take it easy" alet bulucu.

Joker: "Take it easy" alet bulucu.

Ulaşılmaları zor alanlar için özellikle kısa şaftlı (bıçaklı) küçük bir tornavida. Sert ve yumuşak bölgelerin pratik kombinasyonuna sahip iki bileşenli Kraftform sap, sağlam bir tutuş ve hassas çalışma sağlar.

Uçlar Wera bits teknolojisinin tüm avantajlarına sahiptir. Yüksek korozyon koruması ve vidaya optimum uyum için uçların özel yüzey işlemi. Altıgen yuvarlanma koruması, çalışma alanında sinir bozucu yuvarlanmaları önler.

- Dar alanlarda çalışmak için kısa ve kompakt şekil
- Hassas çalışma için ergonomik 2 bileşenli Kraftform sap
- Wera bits teknolojisinin avantajlarına sahip uçlar
- Yuvarlanmayı önlemek için altıgen yuvarlanma önleyici korumalı
- "Take it Easy" alet buluculu: profillere ve ölçü damgalarına göre renk kodlaması

335 Stubby/Topaç/Karbüratör Tornavidası



	EAN	Ø	Ø	l	l	Ø	l	
Code	4013288	mm	mm	mm	mm	mm	mm	
05008840001	212115	0,6	3,5	24,5	54	3,5	9/64"	5
05008841001	212122	0,8	4,0	24,5	54	4,0	5/32"	5
05008842001	212139	1,0	5,5	24,5	54	5,5	7/32"	5
05008843001	212146	1,2	6,5	24,5	54	6,5	1/4"	5
05008844001	212153	1,2	8,0	24,5	54	8,0	5/16"	5

350 PH Yıldız Stubby/Topaç/Karbüratör Tornavidası



	EAN	+	mm	mm	mm	mm	
Code	4013288						
05008850001	212160	PH 1	25	54	4,2	1"	5
05008851001	212177	PH 2	25	54	5,2	1"	5
05008852001	212184	PH 3	25	54	6,2	1"	5

355 PZ Pozitiv Stubby/Topaç/Karbüratör Tornavidası

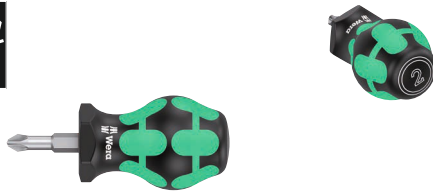

	EAN	*	mm	mm	mm	mm	
Code	4013288						
05008853001	212191	PZ 1	25	54	4,5	1"	5
05008854001	212207	PZ 2	25	54	6,0	1"	5
05008855001	212214	PZ 3	25	54	8,0	1"	5

367 TORX® Stubby/Topaç Tornavida

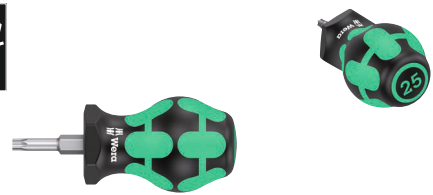

	EAN	*	mm	mm	mm	mm	
Code	4013288						
05008856001	212245	TX 10	25	54	3,4	1"	5
05008857001	212252	TX 15	25	54	3,7	1"	5
05008858001	212269	TX 20	25	54	4,0	1"	5
05008859001	212276	TX 25	25	54	4,5	1"	5
05008860001	212283	TX 27	25	54	5,1	1"	5
05008861001	212290	TX 30	25	54	5,6	1"	5
05008862001	212306	TX 40	25	54	-	1"	5

368 Stubby/Topaç Kare Tornavida

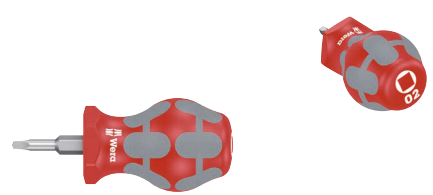

	EAN		mm	mm	mm	mm	
Code	4013288						
05008863001	212313	# 01	25	54	4,2	1"	5
05008864001	212320	# 02	25	54	4,2	1"	5

9650 Manyetik Tornavida Tutucu Şeritli Kraftform Tornavida Seti

Kraftform tornavida seti, 9 parça, manyetik şerit üzerinde. Çok yönlü tornavida seti. Su toplamaları ve nasır oluşumunu önleyen rahat, ergonomik çalışma için Kraftform Plus sap.

Yüksek çalışma hızları için sert kavrama bölgeleri ile yüksek tork aktarımı için yumuşak kavrama bölgelerinden oluşmaktadır.

Yekpare altıgen şaftlı (bıçaklı) ve darbe kapaklı 932 A; Lasertip'li 350, 355 ve 335; Wera Lasertip özellikli tornavidaların ucu, lazer ışınları kullanılarak Microkobik olarak pürüzlendirilir.

Bu pürüzlü yüzey kelimenin tam anlamıyla vida başını "ısıtır". Kazara kayma artık geçmişte kaldı. 160 iS VDE yalıtımlı ve Lasertip özellikli.

İhtiyacınız olan aleti hızlı ve kolay bir şekilde bulmanız için profillere göre renk kodlu ve ölçü damgalı "Take it Easy" alet bulucu. Manyetik şeritteki klipsler aletlerin mükemmel şekilde tutulmasını sağlar. Şerit, güçlü mıknatısı sayesinde metal yüzeylere güvenli bir şekilde tutunur. Alternatif olarak çubuk duvara da vidalanabilir.

- Her uygulama için doğru alet - çok yönlü tornavida seti
- Şeritteki klipsler aletlerin mükemmel şekilde tutulmasını sağlar
- Şerit, güçlü mıknatısı sayesinde metal yüzeylere güvenli bir şekilde tutunur. Alternatif olarak şerit duvara da vidalanabilir

9650 Manyetik Tornavida Tutucu Şeritli Kraftform Tornavida Seti



Code	EAN		
05051012001	228970		1
		932 A 1x 1,0x5,5x100; 1x 1,2x7,0x125	
		350 1x PH 2x100	
		355 1x PZ 1x80; 1x PZ 2x100	
		367 TORX® 1x TX 20x100; 1x TX 25x100	
		335 1x 0,8x4,0x100	
		160 iS VDE 1x 0,6x3,5x100	
		9611 1x 30,0x400,0	

Kraftform Big Pack 300

- Düz, yıldız, pozidriv ve TORX® vidalar için tornavidalar

Kraftform Big Pack 300



Code	EAN		
05105630001	4013288 163622		1
		+ 350 PH 1x PH 1x80; 1x PH 2x100; 1x PH 3x150	
		+ 355 PZ 1x PZ 1x80; 1x PZ 2x100; 1x PZ 3x150	
		* 367 TORX® 1x TX 10x80; 1x TX 15x80; 1x TX 20x100; 1x TX 25x100; 1x TX 30x115	
		— 334 1x 1,2x6,5x150	
		— 335 1x 0,6x3,5x100 ¹⁾ ; 1x 0,8x4,0x100	
		Rack 2x 190,0x50,0	

¹⁾ Lasertip'siz

Kraftform XXL

- Her uygulama için doğru alet - çok yönlü tornavida seti

Kraftform XXL



Code	EAN		
05051010001	4013288 139092		1
		+ 350 PH 1x PH 1x80; 1x PH 2x100	
		+ 355 PZ 1x PZ 1x80; 1x PZ 2x100	
		— 932 A 1x 1,0x5,5x100; 1x 1,2x7,0x125	
		— 334 1x 1,2x6,5x150	
		— 335 1x 0,8x4,0x100; 1x 1,0x5,5x125	
		— 160 i VDE 1x 0,4x2,5x80 ¹⁾ ; 1x 0,6x3,5x100 ¹⁾	
		— 247 1x 0,5x3,0x70	
		Rack 2x 190,0x50,0	

¹⁾ Lasertip'siz

²⁾ Ürün ABD ve Kanada'da mevcut değildir.

Kraftform XXL 2



Code	EAN		
05051011001	4013288 144225		1
		+	350 PH 1x PH 2x100
		+	355 PZ 1x PZ 1x80; 1x PZ 2x100
		-	932 A 1x 1,0x5,5x100; 1x 1,2x7,0x125
		-	335 1x 0,8x4,0x100
		*	367 TORX® 1x TX 15x80; 1x TX 20x100; 1x TX 25x100
		-	160 i VDE 1x 0,4x2,5x80 ¹⁾ ; 1x 0,6x3,5x100 ¹⁾
		-	247 1x 0,5x3,0x70
			Rack 2x 190,0x50,0

¹⁾ Lasertip'siz
²⁾ Ürün ABD ve Kanada'da mevcut değildir.

Kraftform XXL 3



Code	EAN		
05347106001	4013288 182388		1
		-	932 A 1x 1,0x5,5x100; 1x 1,2x7,0x125
		+	350 PH 1x PH 1x80; 1x PH 2x100
		-	334 1x 1,2x6,5x150
		-	335 1x 0,8x4,0x100; 1x 1,0x5,5x125
		□	368 1x # 1x80; 1x # 2x100
		-	160 i VDE 1x 0,4x2,5x80 ¹⁾ ; 1x 0,6x3,5x100 ¹⁾
			Rack 2x 190,0x50,0

¹⁾ Lasertip'siz

Kraftform 2go 300

11 adet Kraftform tornavida Wera 2go 4 çantası "Take it Easy" alet bulucu özellikli. Wera 2go 4 çantasının bölmeleri ayarlanabilir niteliktedir.

- Wera 2go sistemine bağlanmak için uygundur

Kraftform 2go 300



Code	EAN		
05004313001	4013288 187833		1
			Wera 2go 4 1x 165,0x165,0x105,0
		+	350 PH 1x PH 1x80; 1x PH 2x100
		+	355 PZ 1x PZ 1x80; 1x PZ 2x100
		*	367 TORX® 1x TX 10x80; 1x TX 15x80; 1x TX 20x100; 1x TX 25x100; 1x TX 30x115
		-	334 SK 1x 0,8x4,5x90; 1x 1,2x7,0x125
			K120 1x 50,0x120,0

334 SK/6 Rafı Kraftform Plus Tornavida Seti, Lasertip + Raf

- Daha yüksek torkların iletilmesi için altıgen şaftlı (bıçaklı) ve anahtar destekli

334 SK/6 Rafı Kraftform Plus Tornavida Seti, Lasertip + Raf



Code	EAN		
05007680001	4013288 111418		1
		+	350 SK PH 1x PH 1x80; 1x PH 2x100
		-	334 SK 1x 0,6x3,5x75 ¹⁾ ; 1x 0,8x4,0x90; 1x 1,0x5,5x100; 1x 1,2x6,5x125

¹⁾ Lasertip'siz

334/6 Raflı Kraffform Plus Tornavida Seti, Lasertip + Raf



Code	EAN		
05105650001	4013288 003133		1
		+	350 PH 1x PH 1x80; 1x PH 2x100
		-	334 1x 1,2x6,5x150
		-	335 1x 0,5x3,0x80 ¹⁾ ; 1x 0,8x4,0x100; 1x 1,0x5,5x125

¹⁾Lasertip'siz

334/355 SK/6 Kraffform Plus Tornavida Seti, Lasertip + Raf

- Daha yüksek torkların iletilmesi için altıgen şaftlı (bıçaklı) ve anahtar destekli

334/355 SK/6 Kraffform Plus Tornavida Seti, Lasertip + Raf



Code	EAN		
05007681001	4013288 111425		1
		+	355 SK PZ 1x PZ 1x80; 1x PZ 2x100
		-	334 SK 1x 0,6x3,5x75 ¹⁾ ; 1x 0,8x4,0x90; 1x 1,0x5,5x100; 1x 1,2x6,5x125

¹⁾Lasertip'siz

334/355/6 Raflı Kraffform Plus Tornavida Seti, Lasertip + Raf



Code	EAN		
05105656001	4013288 003140		1
		+	355 PZ 1x PZ 1x80; 1x PZ 2x100
		-	334 1x 1,2x6,5x150
		-	335 1x 0,5x3,0x80 ¹⁾ ; 1x 0,8x4,0x100; 1x 1,0x5,5x125

¹⁾Lasertip'siz

335/350/355/6 Kraffform Plus Tornavida Seti, Lasertip + Raf



Code	EAN		
05105622001	4013288 041616		1
		+	350 PH 1x PH 1x80; 1x PH 2x100
		+	355 PZ 1x PZ 1x80; 1x PZ 2x100
		-	335 1x 0,8x4,0x100; 1x 1,0x5,5x125

335/350/355/3 Kraftform Plus Tornavida Seti, 300 mm Uzun Bıçaklı

- Daha derin yuvalarda çalışma durumları için de ekstra uzun uç (bıçak).

335/350/355/3 Kraftform Plus Tornavida Seti, 300 mm Uzun Bıçaklı



Code	EAN		
05347735002	120991		1
		335 1x 1,0x5,5x300 ¹⁾	
		350 PH 1x PH 2x300 ¹⁾	
		355 PZ 1x PZ 2x300 ¹⁾	

¹⁾Lasertip'siz

335/350/355/4 Kraftform Plus Tornavida Seti, Lasertip 200 mm Uzun Bıçaklı

- Daha derin yuvalarda çalışma durumları için de ekstra uzun uç (bıçak).

335/350/355/4 Kraftform Plus Tornavida Seti, Lasertip 200 mm Uzun Bıçaklı



Code	EAN		
05347736002	117397		1
		350 PH 1x PH 2x200	
		355 PZ 1x PZ 1x200; 1x PZ 2x200	
		335 1x 1,0x5,5x200	

335/350/367/7 Raf Kraftform Plus Tornavida Seti, Lasertip + Raf

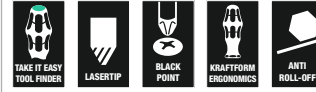

Code	EAN		
05320540001	094704		1
		350 PH 1x PH 2x100	
		355 PZ 1x PZ 1x80; 1x PZ 2x100	
		335 1x 0,8x4,0x100	
		367 TORX® 1x TX 15x80; 1x TX 20x100; 1x TX 25x100	

367/7 TORX® HF Kraftform Plus Tornavida Set, Tutma Fonksiyonlu + Raf

- TORX® vidalar için tutma fonksiyonlu, krom kaplama

367/7 TORX® HF Kraftform Plus Tornavida Set, Tutma Fonksiyonlu + Raf



Code	EAN		
05223161001	118226		1
		367 TORX® HF 1x TX 8x60; 1x TX 10x80; 1x TX 15x80; 1x TX 20x100; 1x TX 25x100; 1x TX 27x115; 1x TX 30x115	

367/6 TORX® BO Kraftform Tornavida Seti + Raf

- Güvenlik pimli TORX® soketli vidalar için tornavida

367/6 TORX® BO Kraftform Tornavida Seti + Raf

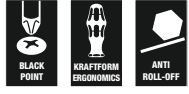

Code	EAN		
05138250001	4013288 028907		1
		367 TORX® BO 1x TX 10x80; 1x TX 15x80; 1x TX 20x100; 1x TX 25x100; 1x TX 30x115; 1x TX 40x130	

338/2 Sigorta Kutusu Yay Açma Tornavida Seti

Yaylı klemensler için 2 parçadan oluşan pratik ayarlama alet seti. Kavisli uç, düz uçla ulaşılamayan elektrik dağıtım kutularındaki yaylı klemenslerin çalıştırılmasını kolaylaştırır.

Uç terminalin içinde kalır ve her iki el de kabloyu yerleştirmek için serbest kalır. Hızlı ve hassas çalışma için çok bileşenli Kraftform sap.

- Elektroteknik kablo terminallerindeki bağlantı yaylarının kilidini açmak için özel alet
- Kavisli geometri sayesinde, normal bir tornavida ile ulaşılamayan klemensler de çalıştırılabilir
- 1,5 mm² veya 2,5 - 4,0 mm² 'yve kadar iletken kesitine sahip yaylı terminaler için uygundur

338/2 Sigorta Kutusu Yay Açma Tornavida Seti



Code	EAN		
05008100001	4013288 225658		1
		338 1x 0,4x2,5x81; 1x 0,6x3,5x81	

395 H0/7 SM Lokmabaş Tornavida Seti

- Altıgen başlı vidalar için nutsetter/bits bağlantılı lokma
- Uzun dişli çubuklar/vidalar için içi boş şaft, krom kaplı

395 H0/7 SM Lokmabaş Tornavida Seti



Code	EAN		
05029510001	4013288 111432		1
		395 H0 1x 5,0x90; 1x 5,5x90; 1x 6,0x90; 1x 7,0x90; 1x 8,0x90; 1x 10,0x90; 1x 13,0x90	

395 H0/3 Sıhhi Tesisat Lokmabaş Tornavida Seti

- Altıgen başlı vidalar için lokmabaş tornavida, krom kaplı
- Uzun dişli çubuklar/vidalar için içi boş şaft sayesinde özellikle lavabolardaki muslukların takılması/çıkartılması için uygundur

395 H0/3 Sıhhi Tesisat Lokmabaş Tornavida Seti



Code	EAN		
05134275001	4013288 207616		1
		395 H0 1x 10,0x90; 1x 13,0x90; 1x 7/16"x90	

391/3 Esnek Şaftlı Altıgen Soketli Tornavida Seti

- Esnek yuvarlak bıçaklı

391/3 Esnek Şaftlı Altıgen Soketli Tornavida Seti



Code	EAN		
05135311001	169860		1
		391	
		1x 6x167; 1x 7x167; 1x 8x167	

Stubby/Topaç Set 1 Tornavida Seti

Ulaşılması zor alanlar için özellikle kısa şaftlı (bıçaklı) küçük tornavidalar. Sert ve yumuşak bölgelerin pratik kombinasyonuna sahip iki bileşenli Kraftform sap, sağlam bir tutuş ve hassas çalışma sağlar.

Uçlar Wera bits teknolojisinin tüm avantajlarına sahiptir. Yüksek korozyon koruması ve vidaya optimum uyum için uçların özel yüzey işlemi. Altıgen yuvarlanma koruması, çalışma alanında sinir bozucu yuvarlanmaları önler.

- Dar alanlarda çalışmak için kısa ve kompakt şekil
- Hassas çalışma için ergonomik 2 bileşenli Kraftform sap
- Wera bits teknolojisinin avantajlarına sahip uçlar
- Yuvarlanmayı önlemek için altıgen yuvarlanma önleyici korumalı
- "Take it Easy" alet buluculu: profillere ve ölçü damgalarına göre renk kodlaması

Stubby/Topaç Set 1 Tornavida Seti



Code	EAN		
05008870001	212337		1
		335 Stubby	
		1x 0,6x3,5x24,5; 1x 0,8x4,0x24,5; 1x 1,0x5,5x24,5	
		350 PH Stubby	
		1x PH 1x25; 1x PH 2x25	

Stubby/Topaç Set 2 Tornavida Seti

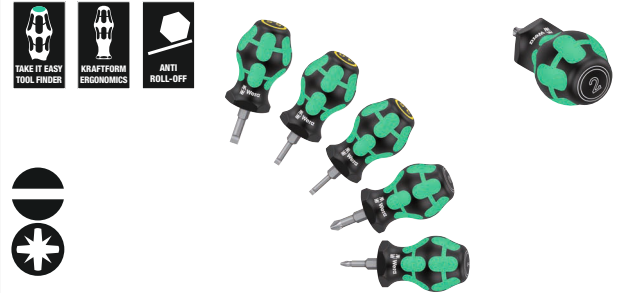

Code	EAN		
05008871001	212344		1
		335 Stubby	
		1x 0,6x3,5x24,5; 1x 0,8x4,0x24,5; 1x 1,0x5,5x24,5	
		355 PZ Stubby	
		1x PZ 1x25; 1x PZ 2x25	

Stubby/Topaç Set 3 Tornavida Seti



Code	EAN		
05008872001	214096		1
		350 PH Stubby	
		1x PH 1x25; 1x PH 2x25	
		335 Stubby	
		1x 1,0x5,5x24,5	
		368 Stubby	
		1x # 01x25; 1x # 02x25	

Stubby/Topaç TX 1 Tornavida Seti TORX®

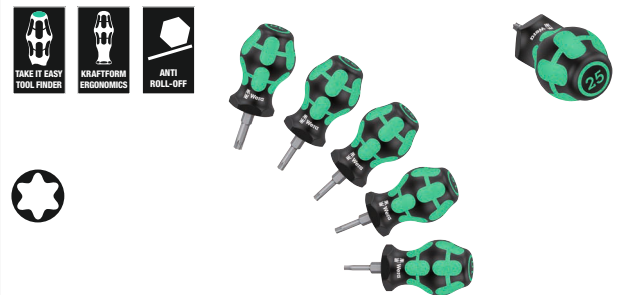

Code	EAN		
05008876001	212351		1
		367 TORX® Stubby	
		1x TX 10x25; 1x TX 15x25; 1x TX 20x25; 1x TX 25x25; 1x TX 30x25	

Bisiklet Big Pack 1



Code	EAN		
05004190001	220745		1
		354 Hex-Plus 1x 2,0x75; 1x 2,5x75	
		454 HF 1x 3x100; 1x 4x150; 1x 5x150; 1x 6x200; 1x 8x200	
		367 TORX® 1x TX 10x80	
		467 TORX® HF 1x TX 20x100; 1x TX 25x200	
		932 A 1x 1,0x5,5x100; 1x 1,2x7,0x125	
		350 PH 1x PH 1x80; 1x PH 2x100	

1267 A TORX® Bayrak Tip Tornavida

TORX® soketli vidalar için yüksek kaliteli Wera bayrak tip anahtar. Küçük vidalar için yüksek tork aktarımı. Özellikle geçmeli uçların değiştirilmesi için uygundur.

BlackLaser yüzey koruma işlemi, korozyona karşı da dahil olmak üzere mükemmel yüzey koruması ve uzun servis ömrü sağlar. Özellikle iyi kavrama için çok bileşenli sap.

- TORX® soketli vidalar için TORX® bayrak tip anahtar
- Çok bileşenli sap
- Mükemmel yüzey koruması ve uzun servis ömrü için BlackLaser kaplamalı yuvarlak uç (bıçak)
- Yüksek korozyon korumalı
- Küçük vidalar için yüksek tork aktarımı

1267 A TORX® Bayrak Tip Tornavida



Code	EAN						
05026350001	093516	TX 6	33	62,0	3,0	1 19/64"	10
05026351001	093523	TX 7	33	62,0	3,0	1 19/64"	10
05026352001	093530	TX 8	40	69,0	3,0	1 37/64"	10
05026353001	093547	TX 9	40	69,0	3,0	1 37/64"	10
05026354001	093554	TX 10	40	69,0	3,0	1 37/64"	10

1267 A TORX PLUS® Bayrak Tip Tornavida



Code	EAN						
05026360001	093561	6 IP	33	62,0	3,0	1 19/64"	10
05026361001	093578	7 IP	33	62,0	3,0	1 19/64"	10
05026363001	093608	9 IP	40	69,0	3,0	1 37/64"	10

1267 B TORX® Kombine Bayrak Tip Tornavida

TORX® ve altıgen soketli vidalar için kombine profilli yüksek kaliteli Wera bayrak tip anahtar. Küçük vidalar için yüksek tork aktarımı. Özellikle geçmeli uçların değiştirilmesi için uygundur.

BlackLaser yüzey koruma işlemi, korozyona karşı da dahil olmak üzere mükemmel yüzey koruması ve uzun servis ömrü sağlar. İyi kavrama için çok bileşenli sap.

1267 B TORX® Kombine Bayrak Tip Tornavida



Code	EAN						
05026372001	093639	TX 15	3,5	47	86,0	1 27/32"	10
05026373001	093707	TX 15	4	47	86,0	1 27/32"	10
05026374001	093646	TX 20	4	47	86,0	1 27/32"	10

1267 B TORX PLUS® Kombine Bayrak Tip Tornavida



Code	EAN						
05026382001	093677	15 IP	3,5	47	86,0	1 27/32"	10

9500 Mıknatıslayıcı SB

Mıknatıslayıcı. Aleti Wera mıknatıslama aletinin pozitif tarafına sürtmemiz yeterlidir; alet, vidayı uç üzerinde güvenli bir şekilde tutacaktır. Manyetikliği iptal etmek için aleti negatif tarafına sürtün.

- Alet uçlarının mıknatıslanması ve mıknatıslığın iptal edilmesi için
- Mıknatıslamak için aletin ucunu pozitif tarafa sürtün
- Manyetikliği iptal etmek için aletin ucunu negatif taraf boyunca sürterek hareket ettirin

9500 Mıknatıslayıcı SB



	EAN								
Code	4013288	mm							1
05033404001	219589	64,6							

1427 Öndelici



	EAN								
Code	4013288	mm	mm						5
05027405001	019998	105	92	4 3/16"					

1428 Rayba



	EAN								
Code		mm	mm						5
05027455001	020000	107	92	4 9/32"					

9611 Manyetik Tornavida Tutucu Şerit, 9 Parçalı Kraftform Tornavida için, boş

- Şeritteki klipsler aletlerin mükemmel şekilde tutulmasını sağlar
- Şerit, güçlü mıknatıs sayesinde metal yüzeylere güvenli bir şekilde tutunur. Alternatif olarak şerit duvara da vidalanabilir

9611 Manyetik Tornavida Tutucu Şerit, 9 Parçalı Kraftform Tornavida için, boş



	EAN								
Code	4013288	mm	mm						1
05136414001	230690	30,0	400,0						

Kraftform Micro Tornavida Rafı



		mm	mm						1
05134002001	100047	190,0	80						

Kraftform Tornavida Rafı



	EAN								
Code	4013288	mm	mm						1
05134001001	100030	190,0	50,0						

Bisiklet Set 13

Seyyar veya yerleşik kullanım için 2 parçalı lastik değiştirme levye seti. Lastik kollar cam elyaf takviyeli plastikten yapılmıştır. Lastik sökme levyesi 9502 1/4" ile birlikte. Sclaverand (Fransız) supaplar için supap çıkarıcı ve araba supapları için hava alma tertibatlı lastik sökme kolu 9503.

Cam elyaf takviyeli plastik lastik levveleri sayesinde lastikler janta zarar vermeden güvenli bir şekilde çıkarılabilir.

- 2 adet cam elyaf takviyeli plastikten yapılmış lastik levyesi (9502+9503)
- Janta zarar vermeden lastiği janttan güvenli bir şekilde kaldırın
- Lastik levyesi 9502'deki 1/4" altıgen soket, 1/4" bitsin kullanılmasını sağlar.
- Sclaverand (Fransız) supapları için supap çıkarıcı ve araba supapları için hava alma tertibatlı lastik levyesi 9503

Bisiklet Set 13



Code	EAN		
05004184001	4013288 220585	9502 1x 105,0	5
		9503 1x 105,0	

Bisiklet Set 15

İki adet dört farklı uçlu bits ve üç lastik kolu ultra kompakt ve hafif bisiklet aleti. Dört farklı vida profili tek bir uçla kullanılabilir. %50'nin üzerinde önemli ağırlık tasarrufu. Muazzam yer kazanımı, Bisiklet Seti 15'i taşınabilir uygulamalar için çok uygun hale getirir. Büyük profillerin işlevselliği yaylı küçük uçların içe geçmesi sayesinde mümkün olmaktadır.

Bits 1/4" altıgen bağlantıya sahiptir (Wera bağlantı serisi 1) ve bu nedenle örneğin Rapidaptor'lu bits tutucular ve bits tutuculu tornavidalar ile de kullanılabilir. Lastik levyesi 9504, 1/4" bits ile kullanabilmek için 1/4" sokete sahiptir.

Her iki lastik levyesi 9504 birbiri üzerine yerleştirilirse, 4'ü 1 arada bir bitsleri kullanmak için sap oluşturulur. Lastik levyesi 9505 aynı zamanda bir supap çıkarıcı ve supap iğnesi olarak kullanılabilir. Lastik levveleri ve 4'ü 1 arada bitsler, her şeyin kompakt olması ve kaybolmaması için birbirine takılabilir.

Bisiklet Set 15



Code	EAN		
05004182001	4013288 222190	9504 2x 105,0	1
		9505 1x 105,0	
		9506 1x 3,0; 4,0; 5,0; 6,0x37	
		9507 1x 2,5; 5,0; 6,0; TX 25x37	

Krafftform Mikro – Elektronikçi Tornavidası

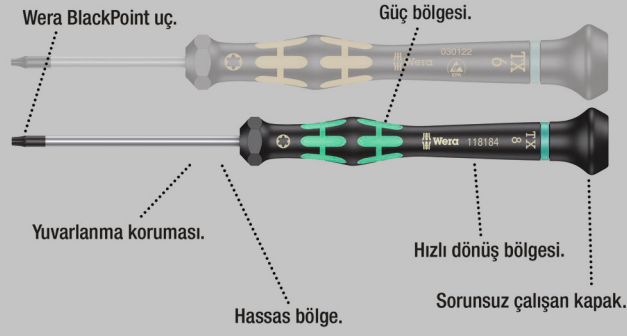

Hassas mekanik vida bağlantıları için yüksek kaliteli Wera Micro tornavida. Elinizi döner başlık üzerinde destekleyerek ve döner başlığın altındaki hızlı dönme bölgesini kullanarak, hızlı dönme mümkündür.

Zaman alıcı geri döndürme hareketine gerek yoktur. Entegre yumuşak bölgelere sahip kuvvet bölgesi, yüksek gevşetme ve sıkma torklarının iletilmesini sağlar. Merkezleme çalışmaları sırasında doğru dönüş açısı için hassas bölge.

Wera BlackPoint ucu hassas uyum ve optimize edilmiş korozyon koruması sunar.

İhtiyaç duyulan aleti hızlı ve kolay bir şekilde bulmak için profillere göre renk kodlu ve boyut damgalı "Take it Easy" alet bulucu.

- Hızlı ve ergonomik vidalama için çok bileşenli Krafftform Mikro sap
- Hızlı dönüş için yuvarlanmaya karşı korumalı ve döner kapaklı
- Wera BlackPoint ucu hassas uyum ve optimize edilmiş korozyon koruması sunar
- "Take it Easy" alet buluculu: profillere ve ölçü damgalarına göre renk kodlaması
- Örneğin elektronik mühendisleri, gözlükçüler, hassas mekanikçiler, kuyumcular veya BT donanım montajcıları için

2035 Elektronikçi Düz Tornavida

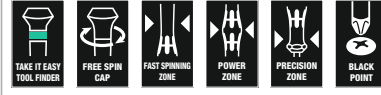

	EAN	mm	mm	mm	mm	mm	mm	
Code	4013288							
05117990001	108418	0,16	0,8	40	97	2,0	1/32"	10
05117991001	108425	0,18	1,0	40	97	2,0	0,04"	10
05117992001	108432	0,20	1,2	40	97	2,0	0,05"	10
05118002001	031877	0,23	1,5	40	97	2,0	1/16"	10
05118003001	108456	0,23	1,5	60	97	2,0	1/16"	10
05118000001	031860	0,25	1,2	40	97	2,0	0,05"	10
05117993001	108463	0,30	1,8	40	97	2,0	0,07"	10
05118004001	031884	0,30	1,8	60	97	2,0	0,07"	10
05118017001	151704	0,30	2,0	50	97	2,0"	5/64"	10
05117997001	194824	0,35	2,5	40	97	2,5	3/32"	10
05118005001	108470	0,40	2,0	40	97	2,5	5/64"	10
05118006001	031891	0,40	2,0	60	97	2,5	5/64"	10
05118007001	108487	0,40	2,0	100	97	2,5	5/64"	10
05117994001	108494	0,40	2,5	50	97	2,5	3/32"	10
05118008001	031907	0,40	2,5	80	97	2,5	3/32"	10
05117995001	108517	0,50	3,0	50	97	3,0	1/8"	10
05118010001	031914	0,50	3,0	80	97	3,0	1/8"	10
05118012001	031921	0,60	3,5	80	97	4,0	9/64"	10
05118014001	031938	0,80	4,0	80	97	4,0	5/32"	10

2055 Elektronikçi Pozidriv Tornavida



	EAN		mm	mm	mm	mm	
Code	4013288						
05118030001	032195	PZ 0	60	97	3,0	2 3/8"	10
05118032001	032201	PZ 1	80	97	4,0	3 1/16"	10

2050 PH Elektronikçi Yıldız Tornavida



	EAN	+	mm	mm	mm	mm	
Code	4013288						
05345290001 ¹⁾²⁾	164506	PH 000	40	97	1,5/2,5	1 9/16"	10
05118019001 ¹⁾²⁾	108562	PH 00	40	97	1,8/2,5	1 9/16"	10
05118020001 ¹⁾	031969	PH 00	60	97	2,5	2 3/8"	10
05118026001 ³⁾	194800	PH 0	40	97	3,0	1 9/16"	10
05118022001 ³⁾	031976	PH 0	60	97	3,0	2 3/8"	10
05118023001	108579	PH 1	60	97	4,0	2 3/8"	10
05118024001	031983	PH 1	80	97	4,0	3 1/8"	10

¹⁾ Japon PH-Yıldız vidaları için optimize edilmiştir

²⁾ Çıkış tarafında, bıçak 10 mm nominal uzunluğa döndürülür

³⁾ Boyut 0, JCIS 0'a (Japon Kamera Endüstriyel Standardı) göre uyarlanmıştır

2067 Elektronikçi TORX® HF Tornavida Tutma Fonksiyonu

- TORX® vidalar için tutma fonksiyonlu, krom kaplama

2067 Elektronikçi TORX® HF Tornavida Tutma Fonksiyonu



	EAN	+	mm	mm	mm	mm	
Code	4013288						
05118180001	108623	TX 4	40	97	2,5	1 9/16"	5
05118181001	108630	TX 5	40	97	3,0	1 9/16"	5
05118182001	108647	TX 6	40	97	3,0	1 9/16"	5
05118183001	108654	TX 7	60	97	3,0	2 3/8"	5
05118184001	108661	TX 8	60	97	3,0	2 3/8"	5
05118185001	108678	TX 9	60	97	4,0	2 3/8"	5
05118186001	108685	TX 10	60	97	4,0	2 3/8"	5

2067 Elektronikçi TORX® Tornavida

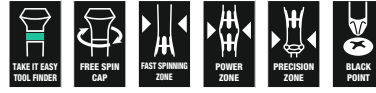

	EAN	+	mm	mm	mm	mm	
Code	4013288						
05118035001	108593	TX 1	40	97	2,0	1 9/16"	5
05118036001	108609	TX 2	40	97	2,0	1 9/16"	5
05118037001	108616	TX 3	40	97	2,0	1 9/16"	5
05118039001	040084	TX 4	40	97	2,5	1 9/16"	5
05118040001	032218	TX 5	40	97	3,0	1 9/16"	5
05118042001	032225	TX 6	40	97	3,0	1 9/16"	5

2067 Elektronikçi TORX® BO Tornavida

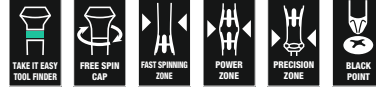

	EAN	+	mm	mm	mm	mm	
Code	4013288						
05118044001	032232	TX 7	60	97	3,0	2 3/8"	5
05118046001	032249	TX 8	60	97	3,0	2 3/8"	5
05118048001	032256	TX 9	60	97	4,0	2 3/8"	5
05118050001	032263	TX 10	60	97	4,0	2 3/8"	5
05118052001	032270	TX 15	60	97	4,0	2 3/8"	5
05118054001	032287	TX 20	60	97	4,0	2 3/8"	5

2067 Elektronikçi IPR TORX PLUS® Tornavida



	EAN	+	mm	mm	mm	mm	
Code	4013288						
05030160001	178749	1 IPR	40	97	2,0	1 37/64"	5

¹⁾ Deliksiz

Hex-Plus – Altıgen soketli vidaların daha uzun süre dayanmasını sağlar

Profilin sıyırması
("Yalama Yapma")
engellenir.

Ortalamanın üzerinde
hizmet ömrü.

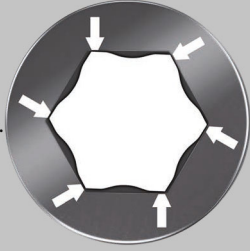

- Kraftform Micro tornavida altıgen soketli vidalar için
- Hex-Plus altıgen soketli vidaların daha uzun ömürlü olmasını sağlar

2054 Elektronikçi Altıgen Tornavida



Code	EAN	mm	mm	mm	mm	mm	mm	mm	mm
05118060001	032072	0,7		40	97	3,0	1 9/16"		5
05118062001	032089	0,9		40	97	3,0	1 9/16"		5
05118064001	032096	1,3		40	97	3,0	1 9/16"		5
05118066001	032102	1,5		60	97	3,0	2 3/8"		5
05118068001	032119	2		60	97	3,0	2 3/8"		5
05118070001	032126	2,5		60	97	4,0	2 3/8"		5
05118072001	032133	3,0		60	97	4,0	2 3/8"		5
05345284001	152206	-	0,028"	40	97	3,0	1 9/16"		5
05345285001	152213	-	0,035"	40	97	3,0	1 9/16"		5
05118074001	032140	-	0,05"	40	97	3,0	1 9/16"		5
05118076001	032157	-	1/16"	60	97	3,0	2 3/8"		5
05118078001	032164	-	5/64"	60	97	3,0	2 3/8"		5
05118080001	032171	-	3/32"	60	97	4,0	2 3/8"		5
05118082001	032188	-	7/64"	60	97	4,0	2 3/8"		5
05118075001	108807	-	1/8"	60	97	4,0	2 3/8"		5

2052 Elektronikçi Altıgen Topbaş Tornavida

- Zor montaj/tamir alanlarında bile güvenli çalışma için topbaş uçlu

2052 Elektronikçi Altıgen Topbaş Tornavida

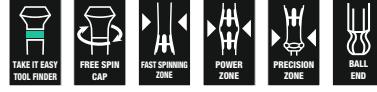

Code	EAN	mm	mm	mm	mm	mm	mm	mm
05118089001	108814	1,3		60	97	3,0	2 3/8"	5
05118090001	031990	1,5		60	97	3,0	2 3/8"	5
05118092001	032003	2,0		60	97	3,0	2 3/8"	5
05118094001	032010	2,5		60	97	4,0	2 3/8"	5
05118096001	032027	3,0		60	97	4,0	2 3/8"	5
05118098001	032034	-	1/16"	60	97	3,0	2 3/8"	5
05118100001	032041	-	5/64"	60	97	3,0	2 3/8"	5
05118102001	032058	-	3/32"	60	97	3,0	2 3/8"	5
05118106001	110954	-	7/64"	60	97	4,0	2 3/8"	5
05118103001	108821	-	1/8"	60	97	4,0	2 3/8"	5

2072 Microstix® Kraftform Micro Tornavida

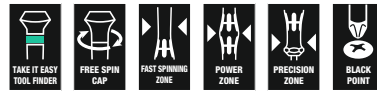

Code	EAN	mm	mm	mm	mm	mm	mm
05118145001	194817	m	40	97	2,5	1 9/16"	5

2069 Elektronikçi Lokmabaş Tornavida

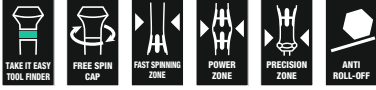

	EAN							
Code	4013288	mm	mm	mm	mm	mm	mm	
05118108001	108852	1,5		60	97	5,7	2 3/8"	5
05118109001	108869	1,8		60	97	5,7	2 3/8"	5
05118110001	032300	2,0		60	97	5,7	2 3/8"	5
05118112001	032317	2,5		60	97	5,7	2 3/8"	5
05118114001	032324	3,0		60	97	5,7	2 3/8"	5
05118116001	032331	3,2		60	97	5,7	2 3/8"	5
05118118001	032348	3,5		60	97	5,7	2 3/8"	5
05118120001	032355	4,0		60	97	5,7	2 3/8"	5
05118122001	032362	4,5		60	97	6,4	2 3/8"	5
05118124001	032379	5,0		60	97	7,0	2 3/8"	5
05118126001	032386	5,5		60	97	7,8	2 3/8"	5
05345281001	150189	6,0		60	97	8,5	2 3/8"	5
05118128001	032393	-	3/32"	60	97	5,7	2 3/8"	5
05118130001	032409	-	7/64"	60	97	5,7	2 3/8"	5
05118132001	032416	-	1/8"	60	97	5,7	2 3/8"	5
05118134001	032423	-	9/64"	60	97	5,7	2 3/8"	5
05118136001	032430	-	5/32"	60	97	5,7	2 3/8"	5
05118135001	110596	-	3/16"	60	97	6,6	2 3/8"	5
05118137001	112019	-	7/32"	60	97	7,8	2 3/8"	5
05345282001	150196	-	1/4"	60	97	9,0	2 3/8"	5

1429 Çip Kaldırma Çatalı

- Lehim sökme işleminden sonra devre kartlarında sıkışan bileşenleri çıkarmak için kaldırıcı

1429 Çip Kaldırma Çatalı



	EAN						
Code	4013288	mm	mm	mm	mm		
05027456001	112187	1,0	3,5	50	97		10

1013 Kraftform Bits Tutuculu Micro Tornavida

Rahat ve yorulmadan çalışma için ergonomik Kraftform saplı Kraftform Micro bits tutuculu tornavida. Yuvarlanma koruması, işyerinde sinir bozucu yuvarlanmaları önler.

4 mm yarımay/halfmoon bağlantılı bitslerin ve 4 mm HIOS bağlantılı bitslerin takılması için uygundur. Akıllı telefonlarda, cep telefonlarında, kameralarda, elektronik cihazlarda, dış laboratuvarlarında ve dış muayenehanelerindeki cihazların tamiri için idealdir.

- Kraftform Micro Bits tutuculu sap
- Çok bileşenli Kraftform Micro sap, yuvarlanmaya karşı korumalı ve döner kapaklı
- 4 mm yarımay/halfmoon sürücülü bitslerin ve 4 mm HIOS sürücülü bitslerin takılması için uygundur
- Örneğin akıllı telefonlarda, cep telefonlarında, kameralarda ve elektronik cihazlarla ilgili uygulamalarda

1013 Kraftform Bits Tutuculu Micro Tornavida



	EAN						
Code	4013288	mm	mm	mm	mm	mm	
05051276001	183699	23	97	29/32"			1

Kraftform Micro Big Pack 1 Elektronikçi Tornavida Seti

Hassas mekanik vida bağlantıları için Wera Micro tornavida seti. Elinizi döner başlık üzerinde destekleyerek ve döner başlığın altındaki hızlı dönme bölgesini kullanarak, hızlı dönme mümkündür. Zaman alıcı geri döndürme hareketine gerek yoktur.

Sağlam bir çantada saklama ve taşıma, böylece alet her zaman elinizin altında olur. "Take it Easy" alet bulucu ile: profillere göre renk kodlaması ve ölçü damgası.

- 25 parçalı Kraftform Micro tornavida seti, sağlam ve kompakt rulo kılıf içinde
- Hızlı ve ergonomik çalışma için çok bileşenli Kraftform Micro sap
- Hızlı döndürme için yuvarlanmaya karşı korumalı ve döner kapaklı aletler
- Wera BlackPoint ucu hassas uyum ve optimize edilmiş korozyon koruması sunar
- "Take it Easy" alet buluculu: profillere ve ölçü damgalarına göre renk kodlaması
- Örneğin elektronik teknisyenleri, gözlükçüler, hassas mekanikçiler, kuyumcular veya BT donanım montajcıları için uygundur

Kraftform Micro Big Pack 1 Elektronikçi Tornavida Seti



Code	EAN		
0513400001	209580		1
		+	2050 PH Micro 1x PH 000x40 ¹⁾ 2); 1x PH 00x40 ¹⁾ 2); 1x PH 0x40 ³⁾
		*	2067 TORX® 1x TX 5x40; 1x TX 6x40
		*	2067 TORX® HF 1x TX 5x40; 1x TX 6x40; 1x TX 7x60; 1x TX 8x60; 1x TX 10x60
		*	2067 TORX PLUS® IPR Micro 1x 1 IPRx40
		○	2054 Micro 1x 0,9x40; 1x 1,3x40; 1x 1,5x60; 1x 2x60
		●	2035 Micro 1x 0,23x1,5x40; 1x 0,30x1,8x60; 1x 0,35x2,5x40; 1x 0,40x2,0x60; 1x 0,50x3,0x80
		●	2069 Micro 1x 4,0x60; 1x 5,5x60
		●	2072 1x mx40
		●	1429 1x 1,0x3,5x50
			K240 1x 50,0x240,0

¹⁾ Japon PH-Yıldız vidaları için optimize edilmiştir

²⁾ Çıkış tarafında, bıçak 10 mm nominal uzunluğa döndürülür

³⁾ Boyut 0, JCIS 0'a (Japon Kamera Endüstriyel Standardı) göre uyarlanmıştır

Kraftform Micro 12 Ünlversal 1 Elektronikçi Tornavida Seti

- Sağlam bir çanta içinde Kraftform Micro tornavida seti

Kraftform Micro 12 Ünlversal 1 Elektronikçi Tornavida Seti

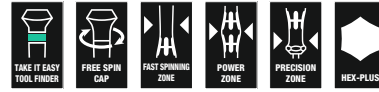

Code	EAN		
05073675001	165695		1
		+	2050 PH Micro 1x PH 00x60 ¹⁾ ; 1x PH 0x60 ²⁾
		*	2067 TORX® HF 1x TX 5x40; 1x TX 6x40
		●	2035 Micro 1x 0,23x1,5x40; 1x 0,30x1,8x60; 1x 0,40x2,0x60; 1x 0,40x2,5x80; 1x 0,50x3,0x80
		○	2054 Micro 1x 0,9x40; 1x 1,5x60; 1x 2x60

¹⁾ Japon PH-Yıldız vidaları için optimize edilmiştir

²⁾ Boyut 0, JCIS 0'a (Japon Kamera Endüstriyel Standardı) göre uyarlanmıştır

Kraftform Micro 12 Elektronikçi 1 Elektronikçi Tornavida Seti

- Düz, yıldız, TORX® B0, altıgen, IPR ve Microstix® vidalar için Kraftform Micro tornavida ve vida çıkarıcı

Kraftform Micro 12 Elektronikçi 1 Elektronikçi Tornavida Seti

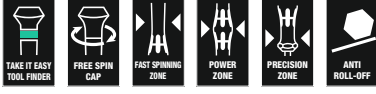

Code	EAN		
05073677001	194831		1
		+	2050 PH Micro 1x PH 000x40 ^{1) 2)} ; 1x PH 00x40 ^{1) 2)} ; 1x PH 0x40 ³⁾
		⊕	2067 TORX® B0 Micro 1x TX 8x60; 1x TX 10x60
		⊕	2067 TORX PLUS® IPR Micro 1x 1 IPRx40
		⊖	2035 Micro 1x 0,23x1,5x40; 1x 0,35x2,5x40
		⊙	2069 Micro 1x 2,5x60; 1x 3,0x60
		⊕	2072 1x mx40
		⊙	1429 1x 1,0x3,5x50

¹⁾ Japon PH-Yıldız vidaları için optimize edilmiştir

²⁾ Çıkış tarafında, bıçak 10 mm nominal uzunluğa döndürülür

³⁾ Boyut 0, JCIS 0'a (Japon Kamera Endüstriyel Standardı) göre uyarlanmıştır

Kraftform Kompakt Micro 11 Elektronikçi 1

Hassas mekanik uygulamaları için Kraftform Kompakt Micro set. Yarımay/halfmoon bağlantılı 4 mm bitsler (Wera serisi 9) ile HIOS bağlantılı 4 mm bitsleri (Wera serisi 21) tutmak için uygundur. Hızlı uç değişimi için kompakt sap/değiştirilebilir bits sistemi.

Dönen kapaklı Kraftform Micro sap ve hızlı döndürme bölgesi, artık zaman kaybettiren yeniden döndürme işlemine son vermektedir. Yüksek gevşetme ve sıkma torklarını aktarmak için entegre yumuşak bölgelere sahip güç bölgesi.

Ayarlama işlerinde doğru dönüş açısı için doğrudan bitsin üzerinde bulunan hassas bölge. Manuel ve makineyle vidalama için 10 adet bitsli.

Hızlıca bits oturtma: bitsi tutucuya itmeniz yeterlidir, otomatik kilitleme, güvenli oturuş. Bitsi değiştirmek için manşonu öne doğru itmeniz ve bitsi çekmeniz yeterlidir. Vidalama işlemi sırasında aletin kolay yönlendirilmesi için serbest dönen hareket manşonlu.

Kraftform Kompakt Micro 11 Elektronikçi 1

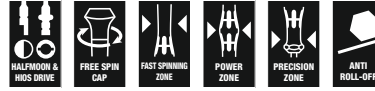

Code	EAN		
05073676001	194848		1
		⊙	1013 Kraftform Micro 1x 97
		+	851/9 C 1x PH 000x44 ¹⁾ ; 1x PH 00x44 ¹⁾ ; 1x PH 0x44 ²⁾
		⊕	867/9 C TORX® 1x TX 8x44
		⊕	867/9 C TORX PLUS® 1x 3 IPx44
		⊕	867/9 IPR TORX® PLUS 1x 1 IPRx44
		⊖	800/9 C 1x 0,35x2,5x44
		⊕	872/9 1x mx44
		⊙	869/9 1x 2,5x44,0; 1x 3,0x44,0

¹⁾ Japon PH-Yıldız vidaları için optimize edilmiştir

²⁾ Boyut 0, JCIS 0'a (Japon Kamera Endüstriyel Standardı) göre uyarlanmıştır

Kraftform Kompakt Micro 11 Üiversal 1

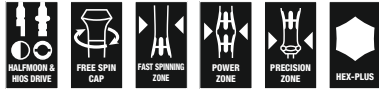

Code	EAN		
05135938001	4013288 178343		1
		1013 Kraftform Micro 1x 97	
		851/9 C 1x PH 00x44 ¹⁾ ; 1x PH 0x44 ²⁾ ; 1x PH 1x44 ¹⁾	
		840/9 C 1x 1,5x44; 1x 2,0x44	
		800/9 C 1x 0,23x1,5x44; 1x 0,40x2,0x44; 1x 0,50x3,0x44	
		867/9 C TORX® 1x TX 5x44; 1x TX 6x44	

¹⁾Japon PH-Yıldız vidaları için optimize edilmiştir

²⁾Boyut 0, JCIS 0'a (Japon Kamera Endüstriyel Standardı) göre uyarlanmıştır

2035/6 A Elektronikçi Tornavida Seti + Raf

- Pratik plastik raflı

2035/6 A Elektronikçi Tornavida Seti + Raf



Code	EAN		
05118150001	4013288 031945		1
		2050 PH Micro 1x PH 00x60 ¹⁾ ; 1x PH 0x60 ²⁾	
		2035 Micro 1x 0,30x1,8x60; 1x 0,40x2,0x60; 1x 0,40x2,5x80; 1x 0,50x3,0x80	

¹⁾Japon PH-Yıldız vidaları için optimize edilmiştir

²⁾Boyut 0, JCIS 0'a (Japon Kamera Endüstriyel Standardı) göre uyarlanmıştır

2035/6 B Elektronikçi Tornavida Seti + Raf

- Pratik plastik raflı

2035/6 B Elektronikçi Tornavida Seti + Raf

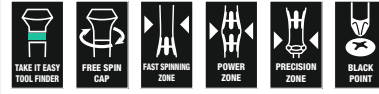

Code	EAN		
05118152001	4013288 031952		1
		2050 PH Micro 1x PH 0x60 ¹⁾ ; 1x PH 1x80	
		2035 Micro 1x 0,40x2,5x80; 1x 0,50x3,0x80; 1x 0,60x3,5x80; 1x 0,80x4,0x80	

¹⁾Boyut 0, JCIS 0'a (Japon Kamera Endüstriyel Standardı) göre uyarlanmıştır

2050/6 Elektronikçi Tornavida Seti + Raf

- Düz, yıldız, IPR ve microstix® vidalar için Kraftform Micro tornavida
- Pratik plastik raflı

2050/6 Elektronikçi Tornavida Seti + Raf

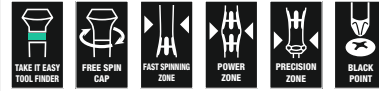

Code	EAN		
05030181001	4013288 194794		1
		2050 PH Micro 1x PH 000x40 ¹⁾ ²⁾ ; 1x PH 00x40 ¹⁾ ²⁾ ; 1x PH 0x40 ³⁾	
		2067 TORX PLUS® IPR Micro 1x 1 IPRx40	
		2072 1x mx40	
		2035 Micro 1x 0,35x2,5x40	

¹⁾Japon PH-Yıldız vidaları için optimize edilmiştir

²⁾Çıkış tarafında, bıçak 10 mm nominal uzunluğa döndürülür

³⁾Boyut 0, JCIS 0'a (Japon Kamera Endüstriyel Standardı) göre uyarlanmıştır

2035/6 B Elektronikçi Tornavida Seti + Raf

- Altıgen soketli vidalar için Kraftform Micro topbaş tornavida

2035/6 B Elektronikçi Tornavida Seti + Raf

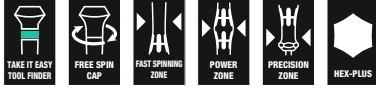

Code	EAN		
05118156001	4013288 032065		1
		○ 2052 Micro 1x 1,5x60; 1x 2,0x60; 1x 2,5x60; 1x 3,0x60	
		○ 2054 Micro 1x 0,9x40; 1x 1,3x40	

2067/6 Elektronikçi TORX® B0 Tornavida Seti + Raf

- Güvenlik pimli TORX® soketli vidalar için Kraftform Micro tornavida seti

2067/6 Elektronikçi TORX® B0 Tornavida Seti + Raf

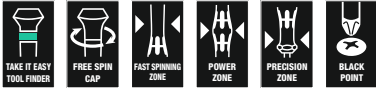

Code	EAN		
05118154001	4013288 032294		1
		♻️ 2067 TORX® B0 Micro 1x TX 7x60; 1x TX 8x60; 1x TX 9x60; 1x TX 10x60; 1x TX 15x60; 1x TX 20x60	

2069/6 Elektronikçi Tornavida Seti + Raf



Code	EAN		
05118158001	4013288 032447		1
		● 2069 Micro 1x 2,0x60; 1x 2,5x60; 1x 3,0x60; 1x 3,5x60; 1x 4,0x60; 1x 5,0x60	

400 Serisi T Tornavida

T saplı tornavida: İdeal sap şekli, özellikle yüksek sıkma ve gevşetme torklarının iletilmesini sağlar. Sapın ergonomik şekli elini tam doldurur, parmaklar yumuşak yuvarlatılmış kavrama girintilerinde güvenli bir şekilde durur.

Elin tamamı sapa temas eder ve el ile sap arasındaki sürtünme önlenir. Korozyona karşı yüksek koruma ve vidaya optimum uyum için özel yüzey işleme.

- Özellikle yüksek sıkma ve gevşetme torklarının iletilmesi için T saplı tornavida
- Çok yüksek güç aktarımı ve yorulmadan çalışma için parmak kavrama girintilerine ve yumuşak bir hisse sahip ergonomik 2 bileşenli sap
- "Take it Easy" alet buluculu: profillere ve ölçü damgalarına göre renk kodlaması
- Uzun kolun kaldırma etkisi sayesinde son derece yüksek torkları iletmek için ek kısa kollu

454 T Saplı Hex-Plus Tornavida



Code	EAN	○	⌘	⌘	⌘	⌘	⌘	⌘	
05023330001	4013288 207753	mm	mm	mm	mm	mm	mm	4"	5
05023332001	207814	2,5	100	12	32	65	65	4"	5

454 HF Tutma Fonksiyonlu Hex-Plus T Saplı Tornavida

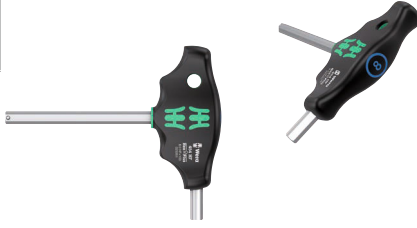

Code	EAN	Ø	T	H	L	L ₁	L ₂	Box
Code	EAN	Ø	mm	mm	mm	mm	mm	
05023334001	207838	3	100	15	38	77		5
05023338001	207883	4	100	15	38	77		5
05023339001	207876	4	150	15	38	77		5
05023340001	207890	4	200	15	38	77		5
05023342001	207913	5	100	20	49	99		5
05023343001	207920	5	150	20	49	99		5
05023344001	207937	5	200	20	49	99		5
05023346001	207951	6	100	20	49	99		5
05023347001	207968	6	150	20	49	99		5
05023348001	207975	6	200	20	49	99		5
05023350001	208002	7	200	20	49	99		5
05023351001	208019	8	100	20	49	99		5
05023352001	208026	8	150	20	49	99		5
05023353001	208033	8	200	20	49	99		5
05023354001	208057	10	100	20	49	99		5
05023355001	208064	10	200	20	49	99		5

454 Emperyal Tutma Fonksiyonlu Hex-Plus T Saplı Tornavida, inç

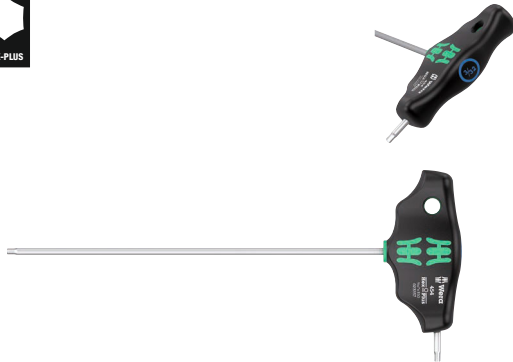

Code	EAN	Ø	T	H	L	L ₁	L ₂	Box
Code	EAN	Ø	mm	mm	mm	mm	mm	
05023356001	214133	5/64"	150	12	32	65		5
05023357001	208071	3/32"	150	12	32	65		5
05023358001	208088	7/64"	150	12	32	65		5

454 HF Tutma Fonksiyonlu Hex-Plus T Saplı Tornavida, inç

- Vidayı alet üzerinde güvenli bir şekilde tutmak için uzun kolda tutma fonksiyonlu

454 HF Tutma Fonksiyonlu Hex-Plus T Saplı Tornavida, inç



Code	EAN	Ø	T	H	L	L ₁	L ₂	Box
Code	EAN	Ø	mm	mm	mm	mm	mm	
05023359001	208095	1/8"	150	15	38	77		5
05023360001	208101	9/64"	150	15	38	77		5
05023361001	208118	5/32"	150	15	38	77		5
05023362001	208125	3/16"	150	20	49	99		5
05023363001	208132	7/32"	150	20	49	99		5
05023364001	208149	1/4"	150	15	49	99		5
05023365001	208156	5/16"	150	20	49	99		5
05023366001	208163	3/8"	150	20	49	99		5

467 TORX® HF Tutma Fonksiyonlu T Saplı Tornavida

- Vidayı alet üzerinde güvenli bir şekilde tutmak için uzun kolda tutma fonksiyonlu

467 TORX® HF Tutma Fonksiyonlu T Saplı Tornavida



Code	EAN	Ø	T	H	L	L ₁	L ₂	Ø	Box
Code	EAN	Ø	mm	mm	mm	mm	mm	mm	
05023367001	208217	TX 6	100	12	32	65		3,0	5
05023368001	208224	TX 7	100	12	32	65		3,0	5
05023369001	208231	TX 8	100	12	32	65		3,5	5
05023370001	208248	TX 9	100	12	32	65		3,5	5
05023371001	208255	TX 10	100	12	32	65		4,0	5
05023372001	208262	TX 15	100	15	38	77		4,0	5
05023373001	208279	TX 20	100	15	38	77		4,5	5
05023374001	208286	TX 20	200	15	38	77		4,5	5
05023375001	208293	TX 25	100	15	38	77		5,0	5
05023376001	208309	TX 25	200	15	38	77		5,0	5
05023377001	208316	TX 27	200	20	49	99		6,0	5
05023378001	208323	TX 30	200	20	49	99		6,0	5
05023379001	208330	TX 40	200	20	49	99		8,0	5
05023380001	208347	TX 45	200	20	49	99		9,0	5

495 T Saplı Lokmabaş Tornavida

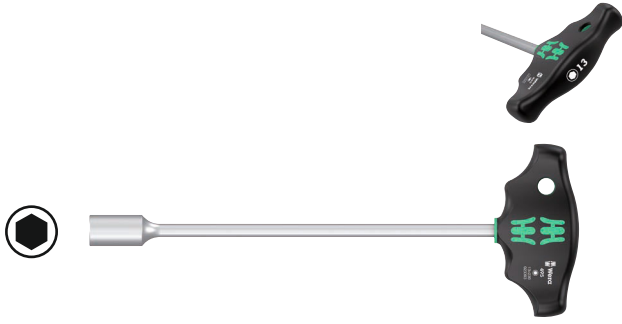

Code	EAN	Ø	T	L	W	W	W	W
05023381001	208354	5	230	38	77	9"		5
05023382001	208361	5,5	230	38	77	9"		5
05023383001	208378	6	230	38	77	9"		5
05023384001	208385	7	230	49	99	9"		5
05023385001	208392	8	230	49	99	9"		5
05023386001	208408	9	230	49	99	9"		5
05023387001	208415	10	230	49	99	9"		5
05023389001	208439	11	230	49	99	9"		5
05023391001	208477	12	230	49	99	9"		5
05023393001	208491	13	230	49	99	9"		5

Rapidaptor – Kompakt Fonksiyonel Mucize

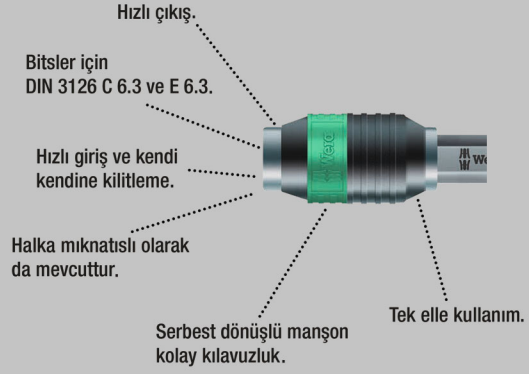

İnce dişli entegre cırcır (80 diş/dönüş açısı 4,5°), sıkıcı yeniden yerleştirmeye gerek kalmadan vidalama işlemini basitleştirir ve hızlandırır. Cırcır mekanizması, çok kolay ve rahat çalışma için sapa tamamen gömülüdür. Tek elle kullanımda rahat sağ/sol yön değişimi için yön mandalıdır. Sapın ergonomik şekli avuç içini iyice doldurur, parmaklar yumuşak yuvarlatılmış girintili tutma yerlerinde güvenli bir şekilde uzanır. Elin tamamı sapla temas halindedir ve el ile sap arasındaki sürtünme kayıpları önlenir. DIN ISO 1173-C 6.3 ve E 6.3 standardındaki 1/4" bağlantılı altıgen

- İnce dişli entegre cırcır hızlı ve güvenli çalışmayı sağlar
- Rahat sağ/sol yön değişimi için yön mandalı
- Tamamen sapa gömülü cırcır mekanizması sayesinde kullanışlı çalışma
- Çok yüksek güç aktarımı ve yorulmadan çalışma için parmak kavrama girintilerine ve yumuşak bir hisse sahip ergonomik 2 bileşenli sap
- Çok yüksek çalışma hızları için hızlı dönüş manşonu
- Hızlı bits değişimi ve yüksek çalışma hızları için hızlı dönüş manşonlu Rapidaptor bits tutucu

416 R Rapidaptor Bits Tutuculu T Saplı Tornavida



Code	EAN	Ø	T	L	W	W	W	W
05023404001	214157	1/4"	45	44	99	1 25/32"		2

416 RA Rapidaptor Bits Tutuculu Cırcırlı T Saplı Tornavida

İnce dişli entegre cırcır (80 diş/dönüş açısı 4,5°), sıkıcı yeniden yerleştirmeye gerek kalmadan vidalama işlemini basitleştirir ve hızlandırır. Cırcır mekanizması, çok kolay ve rahat çalışma için sapa tamamen gömülüdür.

Tek elle kullanımda rahat sağ/sol yön değişimi için yön mandallıdır. Sapın ergonomik şekli avuç içini iyice doldurur, parmaklar yumuşak yuvarlatılmış girintili tutma yerlerinde güvenli bir şekilde uzanır. Elin tamamı sapla temas halindedir ve el ile sap arasındaki sürtünme kayıpları önlenir.

DIN ISO 1173-C 6.3 ve E 6.3' standardındaki 1/4" bağlantılı altıgen bitsler için bits tutucu. Hızlı bir şekilde bits değişimi için Rapidaptor teknolojisi ile.

- İnce dişli entegre cırcır hızlı ve güvenli çalışmayı sağlar
- Rahat sağ/sol yön değişimi için yön mandalı
- Tamamen sapa gömülü cırcır mekanizması sayesinde kullanışlı çalışma
- Çok yüksek güç aktarımı ve yorulmadan çalışma için parmak kavrama girintilerine ve yumuşak bir hisse sahip ergonomik 2 bileşenli sap
- Çok yüksek çalışma hızları için hızlı dönüş manşonu
- Hızlı bits değişimi ve yüksek çalışma hızları için hızlı dönüş manşonlu Rapidaptor bits tutucu
- DIN ISO 1173-C 6.3 ve E 6.3 standardındaki 1/4" erkek altıgen bağlantılı bitsler için

416 RA Rapidaptor Bits Tutuculu Cırcırlı T Saplı Tornavida



Code	EAN	1/4"	45	44	99	1 25/32"	2
05023461001	222824	1/4"	45	44	99	1 25/32"	2

411 A RA 1/4" Kare Sürücülü Cırcırlı T Saplı Tornavida

İnce dişli entegre cırcır (80 diş/dönüş açısı 4,5°), sıkıcı yeniden yerleştirmeye gerek kalmadan vidalama işlemini basitleştirir ve hızlandırır. Cırcır mekanizması, çok kolay ve rahat çalışma için sapa tamamen gömülüdür.

Tek elle kullanımda rahat sağ/sol yön değişimi için yön mandallıdır. Sapın ergonomik şekli avuç içini iyice doldurur, parmaklar yumuşak yuvarlatılmış girintili tutma yerlerinde güvenli bir şekilde uzanır. Elin tamamı sapla temas halindedir ve el ile sap arasındaki sürtünme kayıpları önlenir. Güvenli kilitleme mekanizmasına sahip 1/4" lokma kullanımı.

- İnce dişli entegre cırcır hızlı ve güvenli çalışmayı sağlar
- Rahat sağ/sol yön değişimi için yön mandalı
- Tamamen sapa gömülü cırcır mekanizması sayesinde kullanışlı çalışma
- Çok yüksek güç aktarımı ve yorulmadan çalışma için parmak kavrama girintilerine ve yumuşak bir hisse sahip ergonomik 2 bileşenli sap
- Çok yüksek çalışma hızları için hızlı dönüş manşonu
- 1/4" lokma takma, güvenlik bilye kilitle

411 A RA 1/4" Kare Sürücülü Cırcırlı T Saplı Tornavida



Code	EAN	1/4"	45	44	99	1 25/32"	2
05023460001	222817	1/4"	45	44	99	1 25/32"	2

454/7 HF Set 1 Tutma Fonksiyonlu Hex-Plus T Saplı Tornavida Seti

- Vidayı alet üzerinde güvenli bir şekilde tutmak için uzun kolda tutma fonksiyonlu

454/7 HF Set 1 Tutma Fonksiyonlu Hex-Plus T Saplı Tornavida Seti



Code	EAN		
05023450001	214829		1
		○ 454 1x 2,5x100	
		○ 454 HF 1x 3x100; 1x 4x100; 1x 5x150; 1x 6x150; 1x 8x200; 1x 10x200	
		Kraftform Tornavida Rafi 2x 190,0x50,0	

454/7 HF Set 2 Tutma Fonksiyonlu Hex-Plus T Saplı Tornavida Seti

- Özellikle yüksek sıkma ve gevşetme torklarının iletilmesi için T saplı tornavida
- Çok yüksek güç aktarımı ve yorulmadan çalışma için parmak kavrama girintilerine ve yumuşak bir hisse sahip ergonomik 2 bileşenli sap
- "Take it Easy" alet buluculu: profillere ve ölçü damgalarına göre renk kodlaması
- Uzun kolun kaldıraç etkisi sayesinde son derece yüksek torkları iletmek için ek kısa kolları
- Vidayı alet üzerinde güvenli bir şekilde tutmak için uzun kolda tutma fonksiyonlu
- Metal raf içerir; raf dik konumlandırılabilir veya alet duvarına asılabilir

454/7 HF Set 2 Tutma Fonksiyonlu Hex-Plus T Saplı Tornavida Seti



Code	EAN		
05023453001	221742		1
		○ 454 1x 2,5x100	
		○ 454 HF 1x 3x100; 1x 4x100; 1x 5x150; 1x 6x150; 1x 8x200; 1x 10x200	
		9604 1x 214,0x78,0	

454/10 HF Set Emperyal 1 Tutma Fonksiyonlu Hex-Plus T Saplı Tornavida Seti, inç

- Vidayı alet üzerinde güvenli bir şekilde tutmak için uzun kolda tutma fonksiyonlu

454/10 HF Set Emperyal 1 Tutma Fonksiyonlu Hex-Plus T Saplı Tornavida Seti, inç



Code	EAN		
05023451001	4013288 214836		1
		○ 454 Imperial 1x 3/32"x150; 1x 7/64"x150	
		○ 454 Imperial HF 1x 1/8"x150; 1x 9/64"x150; 1x 5/32"x150; 1x 3/16"x150; 1x 7/32"x150; 1x 1/4"x150; 1x 5/16"x150; 1x 3/8"x150	
		Kraftform Tornavida Rafi 2x 190,0x50,0	

454/10 HF Set Emperyal 2 Tutma Fonksiyonlu Hex-Plus T Saplı Tornavida Seti, inç

T saplı tornavida: İdeal sap şekli, özellikle yüksek sıkma ve gevşetme torklarının iletilmesini sağlar. Sapın ergonomik şekli elin içini tam doldurur, parmaklar yumuşak yuvarlatılmış kavrama girintilerinde güvenli bir şekilde durur.

Elin tamamı sapa temas eder ve el ile sap arasındaki sürtünme önlenir. Altıgen soketli vidayı alet üzerinde güvenli bir şekilde tutmak için tutma fonksiyonlu.

Korozyona karşı yüksek koruma ve vidaya optimum uyum için özel yüzey işlemi. Saklamak için metal raf içerir. Raf çalışma tezgahına yerleştirilebilir veya duvara asılabilir.

- Metal raf içerir; raf dik konumlandırılabilir veya alet duvarına asılabilir

454/10 HF Set Emperyal 2 Tutma Fonksiyonlu Hex-Plus T Saplı Tornavida Seti, inç



Code	EAN		
05023454001	4013288 221735		1
		○ 454 Imperial 1x 3/32"x150; 1x 7/64"x150	
		○ 454 Imperial HF 1x 1/8"x150; 1x 9/64"x150; 1x 5/32"x150; 1x 3/16"x150; 1x 7/32"x150; 1x 1/4"x150; 1x 5/16"x150; 1x 3/8"x150	
		9605 1x 214,0x78,0	

454/5 HF SHK Set 1 Tutma Fonksiyonlu Hex-Plus T Saplı Tornavida Seti

- Sıhhi tesisat, ısıtma ve iklimlendirme teknolojisindeki uygulamalar için 5 adet T saplı tornavida içeren alet seti
- Ekstra uzun bıçaklar
- Vidayı alet üzerinde güvenli bir şekilde tutmak için uzun kolda tutma fonksiyonlu

454/5 HF SHK Set 1 Tutma Fonksiyonlu Hex-Plus T Saplı Tornavida Seti



Code	EAN		
05136070001	228000		1
		454 HF 1x 4x200; 1x 5x200; 1x 6x200; 1x 7x200; 1x 8x200	

467/7 TORX® HF Set 1 Tutma Fonksiyonlu TORX® T Saplı Tornavida Seti

- Vidayı alet üzerinde güvenli bir şekilde tutmak için uzun kolda tutma fonksiyonlu

467/7 TORX® HF Set 1 Tutma Fonksiyonlu TORX® T Saplı Tornavida Seti

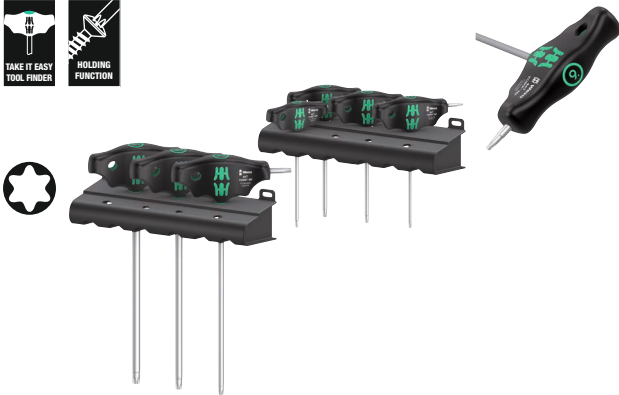

Code	EAN		
05023452001	214874		1
		467 TORX® HF 1x TX 10x100; 1x TX 15x100; 1x TX 20x100; 1x TX 25x100; 1x TX 30x200; 1x TX 40x200; 1x TX 45x200	
		Kraftform Tornavida Rafı 2x 190,0x50,0	

467/7 TORX® HF Set 2 Tutma Fonksiyonlu TORX® T Saplı Tornavida Seti

T saplı tornavida: İdeal sap şekli, özellikle yüksek sıkma ve gevşetme torklarının iletilmesini sağlar. Sapın ergonomik şekli elin içini tam doldurur, parmaklar yumuşak yuvarlatılmış kavrama girintilerinde güvenli bir şekilde durur. Elin tamamı sapa temas eder ve el ile sap arasındaki sürtünme önlenir.

TORX® vidasını alet üzerinde güvenli bir şekilde tutmak için tutma fonksiyonlu. Korozyona karşı yüksek koruma ve vidaya optimum uyum için özel yüzey işlemi. Saklamak için metal raf içerir. Raf çalışma tezgahına yerleştirilebilir veya duvara asılabilir.

- Metal raf içerir; raf dik konumlandırılabilir veya alet duvarına asılabilir

467/7 TORX® HF Set 2 Tutma Fonksiyonlu TORX® T Saplı Tornavida Seti



Code	EAN		
05023456001	221728		1
		467 TORX® HF 1x TX 10x100; 1x TX 15x100; 1x TX 20x100; 1x TX 25x100; 1x TX 30x200; 1x TX 40x200; 1x TX 45x200	
		9606 1x 214,0x78,0	

Bisiklet Set 6

Bisiklet üzerindeki işlemler için 10 parçalı T saplı tornavida seti: İdeal sap şekli, özellikle yüksek sıkma ve gevşetme hareketlerinin aktarılmasını sağlar. Sapın ergonomik şekli elin iç kısmını iyi bir şekilde doldurur, parmaklar yumuşak bir şekilde yuvarlatılmış girintili tutma yerlerinde güvenli bir şekilde uzanır. Elin tamamı sapla temas eder ve el ile sap arasındaki sürtünme kayıpları önlenir.

TORX® ve altıgen soketli vidaları (3 numaradan itibaren) tornavida ucunda güvenli bir şekilde tutmak için uzun kolda tutma fonksiyonu bulunmaktadır. Yüksek korozyon koruması ve vidada optimum montaj hassasiyeti için metal yüzey özel işleminden geçirilmiştir. Uzun kolun kaldıraç etkisi sayesinde son derece yüksek torkların aktarımını sağlarken ekstra kısa kol ise dar alanda çalışma imkanı sağlar. Atölyede/tamirhanede düzenli saklama için metal raf dahildir.

- Özellikle yüksek sıkma ve gevşetme torklarının iletilmesi için T saplı tornavida
- Vidayı alet üzerinde güvenli bir şekilde tutmak için uzun kolda tutma fonksiyonlu
- Uzun kolun kaldıraç etkisi sayesinde son derece yüksek torkları iletmek için ek kısa kollu
- "Take it Easy" alet buluculu: profillere ve ölçü damgalarına göre renk kodlaması

Bisiklet Set 6



Code	EAN			
05004174001	4013288 220592			1
		○	454 1x 2,5x100	
		○	454 HF 1x 3x100; 1x 4x150; 1x 5x150; 1x 6x200; 1x 8x200; 1x 10x200	
		⊕	467 TORX® HF 1x TX 10x100; 1x TX 20x100; 1x TX 25x200	

9604 T Saplı Tornavida için Metal Raf

T saplı tornavidalar için metal raf. Raf çalışma tezgahına yerleştirilebilir veya duvara asılabilir. 7 adete kadar Wera altıgen T saplı tornavida için.

- T saplı tornavidalar için metal raf

9604 T Saplı Tornavida için Metal Raf



	EAN							
Code	4013288	mm	mm					
05136424001	223418	214,0	78,0					1

9605 T Saplı Tornavida için Metal Raf

T saplı tornavidalar için metal raf. Raf çalışma tezgahına yerleştirilebilir veya duvara asılabilir. 10 adete kadar Wera altıgen T saplı tornavida için.

- 10 adete kadar altıgen T saplı tornavida için

9605 T Saplı Tornavida için Metal Raf



	EAN							
Code	4013288	mm	mm					
05136425001	223425	214,0	78,0					1

9606 T Saplı Tornavida için Metal Raf

T saplı tornavidalar için metal raf. Raf çalışma tezgahına yerleştirilebilir veya duvara asılabilir. 7 adete kadar Wera TORX® T saplı tornavida için.

9606 T Saplı Tornavida için Metal Raf



Code	EAN	mm	mm						
05136426001	223432	214,0	78,0						1

ESD Serisi

Elektrostatik korumalı ESD Micro tornavida. Elektrostatik enerjiye ve buna bağlı hasarlara karşı güvenilir koruma. Elinizi döner başlığın üzerine koyarak ve döner başlığın altındaki hızlı dönme bölgesini kullanarak son derece hızlı döndürme mümkündür. Artık zaman kaybettiren yeniden çevirme yok.

Entegre yumuşak bölgelere sahip güç bölgesi, yüksek gevşetme ve sıkma torklarının aktarılmasını sağlar. Ayarlama işlerinde doğru dönüş açısı için hassas bölge. BlackPoint uç, hassas bir uyum ve optimize edilmiş korozyon koruması sunar. İhtiyaç duyulan aleti hızlı ve kolay bir şekilde bulmak için profillere renk ve boyut damgalı "Take it Easy" alet bulucu.

- 10⁹ Ohm yüzey direnci sayesinde elektrostatik açıdan güvenli alet
- Hızlı ve ergonomik vidalama için çok bileşenli Kraftform Micro sap
- Wera BlackPoint ucu hassas uyum ve optimize edilmiş korozyon koruması sunar
- "Take it Easy" alet buluculu: profillere ve ölçü damgalarına göre renk kodlaması
- Hızlı dönüş için yuvarlanmaya karşı korumalı ve döner kapaklı

1578 A ESD Kraftform Micro Düz Tornavida



	EAN	mm	mm	mm	mm	mm	mm	
Code	4013288	mm	mm	mm	mm	mm	mm	
05030099001	215253	0,16	0,8	40	97	2,0	1/32"	5
05030101001	039040	0,23	1,5	40	97	2,0	1/16"	5
05030100001	039033	0,25	1,2	40	97	2,0	0,05"	5
05030102001	039057	0,30	1,8	60	97	2,0	0,07"	5
05030108001	194763	0,35	2,5	40	97	2,5	3/32"	5
05030103001	039064	0,40	2,0	60	97	2,5	5/64"	5
05030104001	039071	0,40	2,5	80	97	2,5	3/32"	5
05030105001	039088	0,50	3,0	80	97	3,0	1/8"	5
05030106001	039095	0,60	3,5	80	97	4,0	9/64"	5
05030107001	039101	0,80	4,0	80	97	4,0	5/32"	5

1550 PH ESD Kraftform Micro Yıldız Tornavida



	EAN	+	mm	mm	mm	mm	
Code	4013288		mm	mm	mm	mm	
05030117001 ¹⁾ 2)	194725	PH 000	40	97	1,5/2,5	1 9/16"	5
05030118001 ¹⁾ 2)	194732	PH 00	40	97	1,8/2,5	1 9/16"	5
05030110001 ²⁾	039118	PH 00	60	97	1,8/2,5	2 3/8"	5
05030119001 ³⁾	194749	PH 0	40	97	3,0	1 9/16"	5
05030111001 ³⁾	039125	PH 0	60	97	3,0	2 3/8"	5
05030112001	039132	PH 1	80	97	4,0	3 1/8"	5

¹⁾ Japon PH-Yıldız vidaları için optimize edilmiştir

²⁾ Çıkış tarafında, bıçak 10 mm nominal uzunluğa döndürülür

³⁾ Boyut 0, JICIS 0'a (Japon Kamera Endüstriyel Standardı) göre uyarlanmıştır

1550 PH S ESD Kraftform Micro Yıldız Tornavida



	EAN					
Code	4013288		mm	mm		
05030109001	215222	# 01	40	97	1 9/16"	5

1555 PZ ESD Kraftform Micro Pozidriv Tornavida



	EAN					
Code	4013288		mm	mm	mm	
05030115001	039149	PZ 0	60	97	3,0	2 3/8"
05030116001	039156	PZ 1	80	97	4,0	3 1/8"

TORX® Tutma fonksiyonlu aletler

Sıkıştırma kuvveti TORX® vidalarını sıkı bir şekilde tutar.

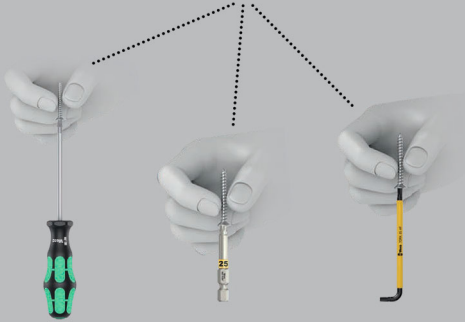

1567 TORX® HF ESD Kraftform Micro Tornavida, Tutma Fonksiyonlu



	EAN					
Code	4013288		mm	mm	mm	
05030400001	183972	TX 4	40	97	2,5	1 9/16"
05030401001	183989	TX 5	40	97	3,0	1 9/16"
05030402001	183996	TX 6	40	97	3,0	1 9/16"
05030403001	184009	TX 7	60	97	3,0	2 3/8"
05030404001	184016	TX 8	60	97	3,0	2 3/8"
05030405001	184023	TX 9	60	97	4,0	2 3/8"
05030406001	184030	TX 10	60	97	4,0	2 3/8"

1567 TORX® ESD Kraftform Micro Tornavida



	EAN					
Code	4013288		mm	mm	mm	
05030158001	215239	TX 2	40	97	2,0	1 9/16"
05030159001	215246	TX 3	40	97	2,0	1 9/16"
05030120001	039163	TX 4	40	97	2,5	1 9/16"
05030121001	039170	TX 5	40	97	3,0	1 9/16"
05030122001	039187	TX 6	40	97	3,0	1 9/16"

1567 TORX® BO ESD Kraftform Micro Delikli TORX® Tornavida



	EAN					
Code	4013288		mm	mm	mm	
05030113001	219473	TX 6 BO	60	97	3,0	2 3/8"
05030114001	219480	TX 8 BO	60	97	3,0	2 3/8"

1567 IPR TORX PLUS® ESD Kraftform Micro Tornavida



	EAN					
Code	4013288		mm	mm	mm	
05030135001 ¹⁾	194756	1 IPR	40	97	2,0	1 9/16"

¹⁾ Deliksiz

1572 ESD Kraffform Micro Microstix® Tornavida



	EAN							
Code	4013288		mm	mm	mm			
05030080001	181169	m	40	97	2,5	1 9/16"		5
05030081001	181176	00	40	97	2,5	1 9/16"		5
05030082001	181183	F	40	97	2,5	1 9/16"		5
05030083001	181190	0	40	97	2,5	1 9/16"		5
05030084001	181206	1	40	97	2,5	1 9/16"		5

1573 ESD Kraffform Micro Pentalobe Tornavida

- Pentalobe vidalar için Kraffform Micro tornavida

1573 ESD Kraffform Micro Pentalobe Tornavida



	EAN							
Code	4013288		mm	mm	mm			
05030330001	219435	PL 1,1	40	97	2,0	1 9/16"		5
05030331001	219497	PL 1,4	40	97	2,0	1 9/16"		5

1569 ESD Kraffform Micro Lokmabaş Tornavida



	EAN							
Code	4013288		mm	mm	mm			
05030410001	184047	1,5	60	97	5,7	2 3/8"		5
05030411001	184054	1,8	60	97	5,7	2 3/8"		5
05030412001	184061	2,0	60	97	5,7	2 3/8"		5
05030413001	184078	2,5	60	97	5,7	2 3/8"		5
05030414001	184085	3,0	60	97	5,7	2 3/8"		5
05030415001	184092	3,2	60	97	5,7	2 3/8"		5
05030416001	184108	3,5	60	97	5,7	2 3/8"		5
05030417001	184115	4,0	60	97	5,7	2 3/8"		5
05030418001	184122	4,5	60	97	6,4	2 3/8"		5
05030150001	093486	5,0	60	97	7,0	2 3/8"		5
05030151001	093493	5,5	60	97	7,8	2 3/8"		5

1529 ESD Çip Kaldırma Çatalı

- Lehim sökme işleminden sonra devre kartlarında sıkışan bileşenleri çıkarmak için kaldırıcı

1529 ESD Çip Kaldırma Çatalı

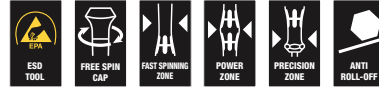

	EAN							
Code	4013288		mm	mm	mm	mm		
05027450001	219428	1,0	3,5	50	97			10

1578 A/6 ESD Elektronikçi Tornavida Seti + Raf

- Tornavidaların rahatça saklanması için pratik bir raf içerir

1578 A/6 ESD Elektronikçi Tornavida Seti + Raf



Code	EAN		
05030170001	4013288 113900		1
		+	1550 PH ESD Micro 1x PH 0x60 ¹⁾ ; 1x PH 1x80
		-	1578 A ESD Micro 1x 0,23x1,5x40; 1x 0,25x1,2x40; 1x 0,30x1,8x60; 1x 0,40x2,5x80

¹⁾ Boyut 0, JCIS 0'a (Japon Kamera Endüstriyel Standardı) göre uyarlanmıştır

1550/6 ESD Elektronikçi Tornavida Seti + Raf

- Tornavidaların rahatça saklanması için pratik bir raf içerir

1550/6 ESD Elektronikçi Tornavida Seti + Raf



Code	EAN		
05030180001	4013288 194787		1
		+	1550 PH ESD Micro 1x PH 000x40 ^{1) 2)} ; 1x PH 00x40 ^{1) 2)} ; 1x PH 0x40 ³⁾
		-	1578 A ESD Micro 1x 0,35x2,5x40
		+	1567 TORX PLUS® IPR ESD 1x 1 IPRx40
		+	1572 ESD 1x mx40

¹⁾ Japon PH-Yıldız vidaları için optimize edilmiştir

²⁾ Çıkış tarafında, bıçak 10 mm nominal uzunluğa döndürülür

³⁾ Boyut 0, JCIS 0'a (Japon Kamera Endüstriyel Standardı) göre uyarlanmıştır

1013 Krafftform Micro ESD Bits Tutuculu Tornavida

Elektrostatik güvenli Wera tornavida bits seti. Elektrostatik enerjiye ve buna bağlı hasarlara karşı güvenli koruma için Krafftform Micro ESD bits tutuculu tornavida. Elektrostatik yüzey direnci: $\leq 10^9$ Ohm.

Rahat ve yorulmadan çalışmak için ergonomik Krafftform saplı. Çalışma alanında sinir bozucu yuvarlanmaları önleyen siyah yuvarlanma koruması. 4mm yarım/halfmoon bağlantılı bitsler ve 4mm HIOS bağlantılı bitsleri tutmak için uygundur.

Akıllı telefonlarda, cep telefonlarında, kameralarda, elektronik cihazlarda, diş laboratuvarlarında ve diş hekimliği muayenehanelerinde kullanım için idealdir.

- Krafftform Micro ESD bits tutuculu tornavida
- 10^9 Ohm yüzey direnci sayesinde elektrostatik açıdan güvenli alet
- Çok bileşenli Krafftform Micro sap, yuvarlanmaya karşı korumalı ve döner kapaklı
- 4 mm yarım/halfmoon sürücülü bitslerin ve 4 mm HIOS sürücülü bitslerin takılması için uygundur
- Örneğin akıllı telefonlarda, cep telefonlarında, kameralarda ve elektronik cihazlarla ilgili uygulamalarda

1013 Krafftform Micro ESD Bits Tutuculu Tornavida



Code	EAN	Ø	Ø	Ø		
05300004001	4013288 168610	mm	mm	mm		1
		23	97	29/32"		

Rapidaptor – Kompakt Fonksiyonel Mucize



- Elektrostatik olarak güvenli çalışma için ESD bits tutucu
- $\leq 10^9$ Ohm yüzey direnci
- Hızlı ve ergonomik vidalama için çok bileşenli Kraftform sap
- Yuvarlanmayı önlemek için altıgen yuvarlanma önleyici korumalı
- 1/4" altıgen Rapidaptor hızlı değiştirilebilir mandren

816 R ESD Bits Tutuculu Tornavida



	EAN							
Code	4013288		mm					
05051464001	103918	1/4"	119					2

813 R ESD Bits Tutuculu Tornavida



	EAN							
Code	4013288		mm					
05051273001	103901	1/4"	90					2

Kraftform Kompakt 60 ESD

Elektrostatik güvenli Wera tornavida bits seti. 16 bits. Yüksek çalışma hızları ve özellikle ergonomik vidalama için çok bileşenli 816 R ESD bits tutuculu tornavida.

Elektrostatik enerjiye ve buna bağlı hasarlara karşı güvenilir koruma. Hem manüel hem de şarjlı tornavida ile vidalama için kompakt set. Profillere ve boyutlara göre basit sıralama. Kolay uç çıkarma ve geri takma. Kemer kliptisi 17 parçalı set.

- Manüel ve şarjlı tornavida ile kullanılan vida bağlantıları için uygundur
- Yüksek çalışma hızları için sert kavrama bölgeleri ile yüksek tork aktarımı için yumuşak kavrama bölgeleri
- Rapidaptor hızlı değiştirme mandreni
- Sert bitsler, üniversal kullanım için

Kraftform Kompakt 60 ESD



Code	EAN			
05051043001	4013288 183934			1
			816 R ESD 1x 1/4"x119	
			851/4 Z PH 1x PH 1x89; 1x PH 2x89; 1x PH 3x89	
			855/4 Z PZ 1x PZ 1x89; 1x PZ 2x89; 1x PZ 3x89	
			867/4 Z TORX® B0 1x TX 10x89; 1x TX 15x89; 1x TX 20x89; 1x TX 25x89; 1x TX 30x89	
			840/4 Z Hex-Plus 1x 3,0x89; 1x 4,0x89; 1x 5,0x89; 1x 6,0x89	
			800/4 Z 1x 1,0x5,5x89	

Kraftform Kompakt Micro 21 ESD 1

Hassas mekanik uygulamaları için Kraftform Kompakt Micro set. Yarımay/halfmoon bağlantılı 4 mm bitsler (Wera serisi 9) ile HIOS bağlantılı 4 mm bitsleri (Wera serisi 21) tutmak için uygundur. Elektrostatik enerjiye karşı güvenilir koruma için elektriksel yüzey direnci 10⁹ Ohm.

DIN EN 61340-5-1 standardına uygun olarak üretilmiştir. Hızlı uç değişimi için kompakt sap/değiştirilebilir bits sistemi. Dönen kapaklı Kraftform Micro sap ve hızlı döndürme bölgesi, artık zaman kaybettiren yeniden döndürme işlemine son vermektedir. Yüksek gevşetme ve sıkma torklarını aktarmak için entegre yumuşak bölgelere sahip güç bölgesi.

Ayarlama işlerinde doğru dönüş açısı için doğrudan bitsin üzerinde bulunan hassas bölge. Manuel ve makineyle vidalama için bitsler. Hızlıca bits oturtma: bitsi tutucuya itmeniz yeterlidir, otomatik kilitleme, güvenli oturuş. Bitsi değiştirmek için manşonu öne doğru itmeniz ve bitsi çekmeniz yeterlidir. Vidalama işlemi sırasında aletin kolay yönlendirilmesi için serbest dönen hareket manşonlu.

Kraftform Kompakt Micro 21 ESD 1



Code	EAN		
05135973001	194855		1
		1013 Kraftform Micro ESD 1x 97	
		851/9 C 1x PH 00x44 ¹⁾ ; 1x PH 0x44 ¹⁾ ; 1x PH 0x44 ²⁾	
		867/9 C TORX® 1x TX 1x44; 1x TX 2x44; 1x TX 3x44; 1x TX 4x44; 1x TX 5x44	
		867/9 C TORX PLUS® 1x 1 IPx44; 1x 2 IPx44; 1x 3 IPx44; 1x 4 IPx44	
		867/9 IPR TORX® PLUS 1x 1 IPRx44	
		872/9 1x mx44; 1x 00x44; 1x Fx44; 1x 0x44	
		800/9 C 1x 0,23x1,5x44; 1x 0,35x2,5x44	
		869/9 1x 2,5x44,0	

¹⁾ Japon PH-Yıldız vidaları için optimize edilmiştir

²⁾ Boyut 0, JCIS 0'a (Japon Kamera Endüstriyel Standardı) göre uyarlanmıştır

Kraftform Kompakt Micro 20 ESD 1

- 4 mm yarımay/halfmoon veya HIOS sürücülü bitslerin takılmasına uygun bits tutucu
- Elektriksel yüzey direnci ≤ 10⁹ Ohm olan malzemeden yapılmış sap
- Hızlı deđiştirilebilir geçmeli uç/tornavida sistemi
- Hızlı dönüş için döner kapaklı Kraftform Micro sap
- Manüel ve şarjlı tornavida vidalamaları için bitsler

Kraftform Kompakt Micro 20 ESD 1



Code	EAN		
05073671001	169662		1
		1013 Kraftform Micro ESD 1x 97	
		851/9 C 1x PH 00x44 ¹⁾ ; 1x PH 0x44 ²⁾ ; 1x PH 1x44 ¹⁾	
		867/9 C TORX® 1x TX 1x44; 1x TX 2x44; 1x TX 3x44; 1x TX 4x44; 1x TX 5x44; 1x TX 6x44	
		867/9 C TORX PLUS® 1x 1 IPx44; 1x 2 IPx44; 1x 3 IPx44; 1x 4 IPx44	
		840/9 C 1x 1,5x44; 1x 2,0x44	
		800/9 C 1x 0,23x1,5x44; 1x 0,40x2,0x44; 1x 0,50x3,0x44	
		867/9 IPR TORX® PLUS 1x 1 IPRx44	

¹⁾ Japon PH-Yıldız vidaları için optimize edilmiştir

²⁾ Boyut 0, JCIS 0'a (Japon Kamera Endüstriyel Standardı) göre uyarlanmıştır

Kraftform Kompakt Micro 11 ESD 1



Code	EAN		
05073670001	4013288 168344		1
		1013 Kraftform Micro ESD 1x 97	
		851/9 C 1x PH 00x44 ¹⁾ ; 1x PH 0x44 ²⁾ ; 1x PH 1x44 ¹⁾	
		867/9 C TORX® 1x TX 5x44; 1x TX 6x44	
		800/9 C 1x 0,23x1,5x44; 1x 0,40x2,0x44; 1x 0,50x3,0x44	
		840/9 C 1x 1,5x44; 1x 2,0x44	

¹⁾Japon PH-Yıldız vidaları için optimize edilmiştir

²⁾Boyut 0, JCIS 0'a (Japon Kamera Endüstriyel Standardı) göre uyarlanmıştır

Kraftform Kompakt Stubby/Topaç ESD 1

Gerekli ucun hızlıca değiştirilmesi için sap/değiştirilebilir geçmeli uç (bıçak) sistemi. Erişilmesi zor alanlarda bile elektrostatik olarak güvenli çalışma için kısa şaftlı, özellikle ESD bits tutuculu Stubby/Topaç tornavida.

DIN ISO 1173-C 6.3 ve Wera bağlantı serisi 1 standardındaki 1/4" altıgen bağlantılı bitsler için uygundur. Büyük ve ağır vidaları bile tutan güçlü bir kılıcı mıknatısa sahiptir. Sert ve yumuşak bölgelerin pratik kombinasyonuna sahip 2 bileşenli Kraftform sap, sağlam bir tutuş ve hassas çalışma sağlar. Üniversal kullanım için yüksek kaliteli bitsler.

Yüksek sağlamlığa, düşük ağırlığa ve hacme sahip kompakt, kumaş çanta. Wera 2go sistemine bağlanmak için uygundur.

- Elektrostatik olarak güvenli çalışma için ESD bits tutucu, manyetik
- 851/1 J: Asya PH-Yıldız vidaları için optimize edilmiş bitsler

Kraftform Kompakt Stubby/Topaç ESD 1



Code	EAN		
05057472001	4013288 214584		1
		811/1 Stubby ESD 1x 1/4"x54	
		851/1 Z PH 1x PH 0x25; 1x PH 1x25; 1x PH 2x25	
		851/1 J 1x PH 00x25x2,0 ¹⁾	
		800/1 Z 1x 0,5x3,0x25; 1x 0,6x4,5x25; 1x 1,0x5,5x25; 1x 1,2x6,5x25; 1x 1,2x8,0x25	

¹⁾Boyut 00, JCIS 00'a (Japon Kamera Endüstriyel Standardı) göre uyarlanmıştır

809/1 ESD Stubby/Topaç Bits Tutuculu Tornavida, Segmanlı

- Dar alanlarda çalışmak için kısa ve kompakt şekil
- 1/4" altıgen sürücü bağlantılı bitsler için segmanlı bits tutucusu

809/1 ESD Stubby/Topaç Bits Tutuculu Tornavida, Segmanlı

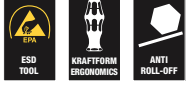

	EAN						
Code	4013288		mm	mm			
05008882001	219206	1/4"	10	54	3/8"		2

811/1 ESD Stubby/Topaç Bits Tutuculu Tornavida, Miknatıslı

- Dar alanlarda çalışmak için kısa ve kompakt şekil
- Hassas çalışma için ergonomik 2 bileşenli Kraftform sap
- Yuvarlanmayı önlemek için altıgen yuvarlanma önleyici korumalı
- Elektrostatik olarak güvenli çalışma için ESD bits tutucu, manyetik
- DIN ISO 1173-C 6.3 standardındaki 1/4" bağlantılı bitsler için

811/1 ESD Stubby/Topaç Bits Tutuculu Tornavida, Miknatıslı



	EAN						
Code			mm	mm			
05008881001	212382	1/4"	10	54	3/8"		2

9514 ESD Miknatıslayıcı SB

Miknatıslayıcı. Aleti Wera miknatıslama aletinin pozitif tarafına sürtmeniz yeterlidir; alet, vidayı uç üzerinde güvenli bir şekilde tutacaktır. Manyetikliği iptal etmek için aleti negatif tarafına sürtün.

- Miknatıslayıcı
- $\leq 10^9$ Ohm direnci sayesinde elektrostatik açıdan güvenli alet
- Alet uçlarının miknatıslanması ve miknatıslığın iptal edilmesi için
- Vidayı alet üzerinde güvenli bir şekilde tutar

9514 ESD Miknatıslayıcı SB



	EAN						
Code	4013288	mm					
05073984001	225924	64,6					1

Kraftform Paslanmaz – Dış paslanmayı önleyen paslanmaz çelik malzeme

Paslanmaz çelik malzeme dış paslanmayı önlemek için.

Atölye çalışmaları için uygundur - vakumlu soğutmayla sertleştirilmiştir.

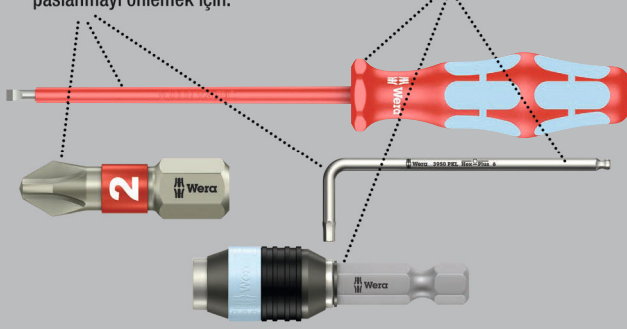

Paslanmaz çelikten yapılmış yüksek kaliteli Kraftform Plus VDE tornavida. Wera'nın paslanmaz çelik aletleri vakumlu soğutma yöntemiyle sertleştirildiğinden vida bağlantıları için gerekli sertlik ve mukavemet değerlerine sahiptir. Sınırlama olmaksızın tüm endüstriyel kullanımlar için uygundur.

Kraftform Paslanmaz VDE tornavidaların DIN EN 60900 (IEC 60900) uyarınca 10.000 voltta rutin testi, 1.000 volta kadar gerilim altında güvenli çalışmayı garanti eder. -40 °C'de test edilen soğuk darbe dayanımı sayesinde aşırı çalışma koşullarında bile güvenlik garantisi edilir.

Hızlı ve hassas çalışma için çok bileşenli Kraftform sap. İhtiyacınız olan aleti hızlı ve kolay bir şekilde bulmanız için profillere göre renk kodlu ve ölçü damgalı "Take it Easy" alet bulucu. Altıgen yuvarlanma koruması, çalışma alanında sinir bozucu yuvarlanmaları önler.

Lasertip – Lazerle işlenmiş tornavida Ucu

Lazerle işlenmiş uç.

Dışarı kayma riskinin azaltılması.

Gerekli temas basıncının azaltılması.

Daha yüksek tork aktarımı.



3160 i VDE Yalıtımlı Düz Tornavida, Paslanmaz



	EAN	∩	∩	∩	∩	∩	∩	∩
Code	4013288	mm	mm	mm	mm			
05022729001 ¹⁾	122353	0,5	3,0	80	81	1/8"	3 1/8"	10
05022730001 ¹⁾	122148	0,6	3,5	100	81	9/64"	4"	10
05022731001	122155	0,8	4,0	100	98	5/32"	4"	10
05022732001	122162	1,0	5,5	125	98	7/32"	5"	10

¹⁾ Lasertip'siz

3162 i PH VDE Yalıtımlı Yıldız Tornavida, Paslanmaz



	EAN	+	∩	∩	∩	∩	∩	∩
Code	4013288		mm	mm				
05022733001	122179	PH 1	80	98	3 1/8"			5
05022734001	122186	PH 2	100	105	4"			5

3165 i PZ VDE Yalıtımlı Pozitiv Tornavida, Paslanmaz



	EAN	+	∩	∩	∩	∩	∩	∩
Code	4013288		mm	mm				
05022740001	183941	PZ 1	80	98	3 1/8"			5
05022741001	183965	PZ 2	100	105	4"			5

3167 i VDE Yalıtımlı TORX® Tornavida, Paslanmaz



Code	EAN						
05022760001	220103	TX 8	80	81	3 1/8"		5
05022761001	220110	TX 9	80	81	3 1/8"		5
05022762001	220127	TX 10	80	81	3 1/8"		5
05022763001	220134	TX 15	80	98	3 1/8"		5
05022764001	220141	TX 20	80	98	3 1/8"		5
05022765001	220158	TX 25	100	105	4"		5
05022766001	220165	TX 30	100	105	4"		5

3160 i/7 Tornavida Seti, Paslanmaz + Raf

- Tornavidaların rahatça saklanması için pratik bir raf içerir

3160 i/7 Tornavida Seti, Paslanmaz + Raf



Code	EAN						
05022728001	118073						1
		+	3162 i VDE	1x PH 1x80; 1x PH 2x100			
		-	3160 i VDE	1x 0,5x3,0x80 ¹⁾ ; 1x 0,6x3,5x100 ¹⁾ ; 1x 0,8x4,0x100; 1x 1,0x5,5x125			
		-	3247	1x 0,5x3,0x70			

¹⁾ Lasertip'siz

²⁾ Ürün ABD ve Kanada'da mevcut değildir.

3165 i/6 Tornavida Seti, Paslanmaz + Raf

- Tornavidaların rahatça saklanması için pratik bir raf içerir

3165 i/6 Tornavida Seti, Paslanmaz + Raf



Code	EAN						
05022745001	184207						1
		+	3165 i PZ VDE	1x PZ 1x80; 1x PZ 2x100			
		-	3160 i VDE	1x 0,5x3,0x80 ¹⁾ ; 1x 0,6x3,5x100 ¹⁾ ; 1x 0,8x4,0x100; 1x 1,0x5,5x125			

¹⁾ Lasertip'siz

3167 i/7 TORX® Tornavida Seti, Paslanmaz + Raf

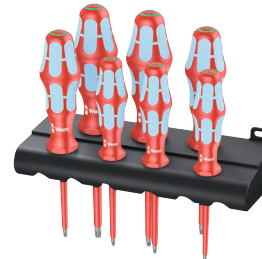

Code	EAN						
05022767001	220172						1
		+	3167 i TORX® VDE	1x TX 8x80; 1x TX 9x80; 1x TX 10x80; 1x TX 15x80; 1x TX 20x80; 1x TX 25x100; 1x TX 30x100			

Lasertip – Lazerle İşlenmiş tornavida Ucu

Lazerle işlenmiş uç...

Dışarı kayma riskinin azaltılması.

Gerekli temas basıncının azaltılması.

Daha yüksek tork aktarımı.



Hızlı ve hassas çalışma için çok bileşenli Kraftform Plus saplı Wera VDE tornavida: Yüksek çalışma hızları için sert kavrama bölgeleri ile yüksek tork iletimi için yumuşak kavrama bölgelerinden oluşmaktadır. Onaylı 1.000 voltluk gerilim altında güvenli çalışma için 10.000 voltluk bireysel parça testi.

Wera Lasertip özellikli tornavidaların ucu, lazer ışınları kullanılarak Mikroskobik olarak pürüzlendirilir. Bu pürüzlü yüzey kelimenin tam anlamıyla vida başını "ısıtır".

Kazara kayma artık geçmişte kaldı. İhtiyacınız olan aleti hızlı ve kolay bir şekilde bulmanız için profillere göre renk kodlu ve ölçü damgalı "Take it Easy" alet bulucu. Altıgen yuvarlanma koruması, çalışma alanında sinir bozucu yuvarlanmaları önler.

- 1.000 volta kadar güvenli çalışma için yalıtımlı geçmeli uç (bıçak)
- Yüksek çalışma hızları için sert kavrama bölgeleri ile yüksek tork aktarımı için yumuşak kavrama bölgeleri
- "Take it Easy" alet bulucu: profillere ve ölçü damgalarına göre renk kodlaması
- Yuvarlanmayı önlemek için altıgen yuvarlanma önleyici korumalı
- Konik kesici kenar, Lasertip

160 i VDE Yalıtımlı Düz Tornavida



Code	EAN	mm	mm	mm	mm	mm	mm	mm	mm
05006100001 ¹⁾	027221	0,4	2,5	80	81	3/32"	3 1/8"	10	
05006105001 ¹⁾	027238	0,5	3,0	100	81	1/8"	4"	10	
05006110001 ¹⁾	027245	0,6	3,5	100	81	9/64"	4"	10	
05006115001	027252	0,8	4,0	100	98	5/32"	4"	10	
05006116001	105431	0,8	4,0	150	98	5/32"	6"	5	
05006120001	027269	1,0	5,5	125	98	7/32"	5"	10	
05006121001	105448	1,0	5,5	200	98	7/32"	8"	5	
05006125001	027276	1,2	6,5	150	105	1/4"	6"	10	
05006126001	105455	1,2	6,5	200	105	1/4"	8"	5	
05006130001	027283	1,2	8,0	175	112	5/16"	7"	5	
05006135001	028884	1,6	8,0	200	112	5/16"	8"	5	
05006140001	028877	1,6	10,0	200	112	3/8"	8"	5	

¹⁾Lasertip'siz

160 i SB VDE Yalıtımlı Düz Tornavida

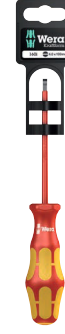
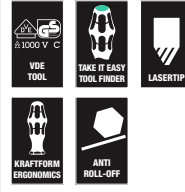

Code	EAN	mm	mm	mm	mm	mm	mm	mm
05100000001	181466	0,4	2,5	80	81	3/32"	3 1/8"	10
05100001001	181473	0,5	3,0	100	81	1/8"	4"	10
05100002001	181480	0,6	3,5	100	81	9/64"	4"	10
05100003001	181497	0,8	4,0	100	98	5/32"	4"	10
05100004001	181503	1,0	5,5	125	98	7/32"	5"	10

¹⁾Lasertip'siz

160 iS VDE Yalıtımlı Düz Tornavida, İnce Bıçaklı

- İnceltilmiş uç (bıçak) çaplı
- Sıkı çalışma koşullarında bile vidalamaya izin verir
- Derin yuvalardaki vida ve bağlantı parçalarına ulaşılabilir ve vidalama yapılabilir

160 iS VDE Yalıtımlı Düz Tornavida, İnce Bıçaklı



Code	EAN	mm	mm	mm	mm	mm	mm	mm	mm
05006440001	160089	0,6	3,5	100	81	9/64"	4"	10	
05006441001	160102	0,8	4,0	100	98	5/32"	4"	10	
05006442001	160126	1,0	5,5	125	98	7/32"	5"	10	

160 iSS VDE Yalıtımlı Düz Tornavida, İnce Bıçaklı ve Saplı

- İnceltilmiş uç (bıçak) ve sap çaplı
- Sıkı çalışma koşullarında bile vidalamaya izin verir
- Derin yuvalardaki vida ve bağlantı parçalarına ulaşılabilir ve vidalama yapılabilir

160 iSS VDE Yalıtımlı Düz Tornavida, İnce Bıçaklı ve Saplı



Code	EAN	mm	mm	mm	mm	mm	mm	mm
05020129001	179548	0,8	4,0	100	81	5/32"	4"	5

162 i PH VDE Yalıtımlı Tornavida



Code	EAN	+	mm	mm	mm		
05006150001 ¹⁾	027290	PH 0	80	81	3 1/8"		5
05006152001	027306	PH 1	80	98	3 1/8"		5
05006153001	105417	PH 1	150	98	6"		5
05006154001	027313	PH 2	100	105	4"		5
05006159001	105424	PH 2	200	105	8"		5
05006156001	027320	PH 3	150	112	6"		5
05006158001 ¹⁾	027818	PH 4	200	112	8"		2

¹⁾Lasertip'siz

162 i PH SB VDE Yalıtımlı Yıldız Tornavida



Code	EAN	+					
05100011001	181442	+	162 i PH VDE				5
			1x PH 1x80				
05100012001	181459	+	162 i PH VDE				5
			1x PH 2x100				

162 iS PH VDE Yalıtımlı Yıldız Tornavida, İnce Bıçaklı

- İnceltmiş uç (bıçak) çaplı
- Sıkı çalışma koşullarında bile vidalamaya izin verir
- Derin yuvalardaki vida ve bağlantı parçalarına ulaşılabilir ve vidalama yapılabilir

162 iS PH VDE Yalıtımlı Yıldız Tornavida, İnce Bıçaklı



Code	EAN	+	mm	mm	mm		
05006450001	160140	PH 1	80	98	3 1/8"		5
05006451001	160164	PH 2	100	105	4"		5

162 iSS PH VDE Yalıtımlı Yıldız Tornavida, İnce Bıçaklı ve Saplı

- İnceltmiş uç (bıçak) ve sap çaplı
- Sıkı çalışma koşullarında bile vidalamaya izin verir
- Derin yuvalardaki vida ve bağlantı parçalarına ulaşılabilir ve vidalama yapılabilir



162 iSS PH VDE Yalıtımlı Yıldız Tornavida, İnce Bıçaklı ve Saplı



Code	EAN	+	mm	mm	mm		
05020131001	179432	PH 1	80	81	3 1/8"		5
05020133001	179425	PH 2	100	98	4"		5

165 i PZ VDE Yalıtımlı Pozidriv Tornavida



Code	EAN	+	mm	mm	mm		
05006160001 ¹⁾	032782	PZ 0	80	81	3 1/8"		5
05006162001	029836	PZ 1	80	98	3 1/8"		5
05006163001	105462	PZ 1	150	98	6"		5
05006164001	029843	PZ 2	100	105	4"		5
05006165001	105479	PZ 2	200	105	8"		5
05006166001	029850	PZ 3	150	112	6"		5
05006168001 ¹⁾	029867	PZ 4	200	112	8"		2

¹⁾Lasertip'siz

165 i PZ SB VDE Yalıtımlı Pozidriv Tornavida

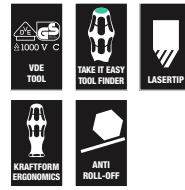

Code	EAN	+					
05100015001	181510	+	165 i PZ VDE				5
			1x PZ 1x80				
05100016001	181527	+	165 i PZ VDE				5
			1x PZ 2x100				

165 iS PZ VDE Yalıtımlı Pozidriv Tornavida, İnce Bıçaklı

- İnceltilmiş uç (bıçak) çapı
- Sıkı çalışma koşullarında bile vidalamaya izin verir
- Derin yuvalardaki vida ve bağlantı parçalarına ulaşılabilir ve vidalama yapılabilir

165 iS PZ VDE Yalıtımlı Pozidriv Tornavida, İnce Bıçaklı



	EAN						
Code	4013288		mm	mm			
05006460001	160188	PZ 1	80	98	3 1/8"		5
05006461001	160249	PZ 2	100	105	4"		5

162 i PH/S VDE Yalıtımlı Yıldız/Düz Tornavida

- Kombine profilli Yıldız/Düz

162 i PH/S VDE Yalıtımlı Yıldız/Düz Tornavida



	EAN						
Code	4013288		mm	mm			
05006380001	102614	# 1	80	98	3 1/8"		5
05006381001	102621	# 2	100	105	4"		5

162 i PH/S SB VDE Yalıtımlı Yıldız/Düz Tornavida



	EAN						
Code	4013288						
05100019001	186560		162 i PH/S VDE				5
05100020001	186577		162 i PH/S VDE				5

162 iS PH/S VDE Yalıtımlı Yıldız/Düz Tornavida, İnce Bıçaklı

- İnceltilmiş uç (bıçak) çapı ile; Yıldız/Düz kombine profil
- Sıkı çalışma koşullarında bile vidalamaya izin verir
- Derin yuvalardaki vida ve bağlantı parçalarına ulaşılabilir ve vidalama yapılabilir

162 iS PH/S VDE Yalıtımlı Yıldız/Düz Tornavida, İnce Bıçaklı



	EAN						
Code	4013288		mm	mm			
05006455001	160201	# 1	80	98	3 1/8"		5
05006456001	160225	# 2	100	105	4"		5

165 i PZ/S VDE Yalıtımlı Pozidriv/Düz Tornavida

- Kombine profilli Pozidriv/Düz

165 i PZ/S VDE Yalıtımlı Pozidriv/Düz Tornavida



	EAN						
Code	4013288		mm	mm			
05006190001	102638	# 1	80	98	3 1/8"		5
05006191001	102645	# 2	100	105	4"		5

165 i PZ/S SB VDE Yalıtımlı Pozidriv/Düz Tornavida



	EAN						
Code	4013288						
05100021001	186584		165 i PZ/S VDE				5
05100022001	186591		165 i PZ/S VDE				5

165 iS PZ/S VDE Yalıtımlı Pozidriv/Düz Tornavida, İnce Bıçaklı

- İnceltilmiş uç (bıçak) çapı ile; Pozidriv/Düz kombine profil
- Sıkı çalışma koşullarında bile vidalamaya izin verir
- Derin yuvalardaki vida ve bağlantı parçalarına ulaşılabilir ve vidalama yapılabilir

165 iS PZ/S VDE Yalıtımlı Pozidriv/Düz Tornavida, İnce Bıçaklı



Code	EAN	✳	mm	mm	mm		
05006465001	160263	# 1	80	98	3 1/8"		5
05006466001	160287	# 2	100	105	4"		5

165 iSS PZ/S VDE Yalıtımlı Pozidriv/Düz Tornavida, İnce Bıçaklı ve Saplı

- İnceltilmiş uç (bıçak) ve sap çaplı
- Sıkı çalışma koşullarında bile vidalamaya izin verir
- Derin yuvalardaki vida ve bağlantı parçalarına ulaşılabilir ve vidalama yapılabilir

165 iSS PZ/S VDE Yalıtımlı Pozidriv/Düz Tornavida, İnce Bıçaklı ve Saplı



Code	EAN	✳	mm	mm	mm		
05020132001	179418	# 1	80	81	3 1/8"		5
05020134001	179401	# 2	100	98	4"		5

167 i VDE Yalıtımlı TORX® Tornavida



Code	EAN	✳	mm	mm	mm		
05006181001	108876	TX 5	80	81	3 1/8"		5
05006182001	108883	TX 6	80	81	3 1/8"		5
05006183001	108890	TX 7	80	81	3 1/8"		5
05006184001	108906	TX 8	80	81	3 1/8"		5
05006169001	036452	TX 9	80	81	3 1/8"		5
05006170001	036667	TX 10	80	81	3 1/8"		5
05006172001	036674	TX 15	80	98	3 1/8"		5
05006174001	036681	TX 20	80	98	3 1/8"		5
05006176001	036698	TX 25	100	105	4"		5
05006177001	036469	TX 27	100	105	4"		5
05006178001	036704	TX 30	100	105	4"		5
05006179001	036476	TX 40	150	112	6"		5

168 i VDE Yalıtımlı Kare Tornavida



Code	EAN	mm	mm	mm		
05004780001	038777	# 1	80	98	3 1/8"	5
05004783001	105486	# 1	150	98	6"	5
05004781001	038784	# 2	100	105	4"	5
05004784001	105493	# 2	200	105	8"	5
05004782001	040909	# 3	150	112	6"	5

168 i SB VDE Yalıtımlı Kare Tornavida



Code	EAN	mm		
05100024001	181534	168 i VDE	1x # 1x80	5
05100025001	181541	168 i VDE	1x # 2x100	5
05100026001	181558	168 i VDE	1x # 3x150	5

190 i VDE Yalıtımlı Lokmabaş Tornavida



	EAN	●	●	┆	┆	∅	┆	┆
Code	4013288	mm	mm	mm	mm	mm	mm	mm
05005300001	032485	5,5		125	98	11,0	5"	5
05005305001	032492	6,0		125	98	12,0	5"	5
05005310001	032508	7,0		125	105	14,0	5"	5
05005315001	032515	8,0		125	105	15,0	5"	5
05005320001	032522	9,0		125	105	16,0	5"	5
05005325001	032539	10,0		125	112	17,0	5"	5
05005330001	032546	11,0		125	112	19,0	5"	5
05005335001	032553	12,0		125	112	20,0	5"	5
05005340001	032560	13,0		125	112	21,0	5"	5

247 Tek Fazlı Kontrol Kalem



	EAN	┆	┆	┆	∅	┆	┆	┆
Code	4013288	mm	mm	mm	mm	mm	mm	mm
05005655001	002686	0,5	3,0	70	3,0	1/8"	2 3/4"	5

™ Ürün ABD ve Kanada'da mevcut değildir.

247 SB Tek Fazlı Kontrol Kalem



	Code	EAN	●	Code	┆	┆	┆	┆
	05100100001	181664	●	247	mm	mm	mm	mm
					1x 0.5x3.0x70			5

™ Ürün ABD ve Kanada'da mevcut değildir.

Kraftform Big Pack 100 VDE

14 parçalı tornavida seti, IEC 60900 uyarınca ayrı ayrı test edilmiş, yalıtımlı tornavidalar. Onaylanan 1.000 voltluk gerilimde güvenli çalışmayı sağlamak için 10.000 voltta ayrı ayrı test edilmiştir. Su toplamalarını ve nasır oluşmasını önleyen konforlu ve ergonomik çalışma için Kraftform Plus sap. Sert kavrama bölgeleri yüksek çalışma hızı sağlarken yumuşak bölgeler yüksek tork aktarımı sağlar. Kısmi Lasertip uygulamasıyla uç tam anlamıyla vidanın başını "ısıtır" ve böylece ucun vida başından kaymasını önlemiş olur. Set, 1 adet tek fazlı kontrol kalemi ve muhafaza için 2 adet raf içerir. "Take it Easy" alet bulucu: profil ve numaraya göre renk kodlaması. Yuvarlanmayı önleme özelliği, işyerinde istenmeyen yuvarlanmaları önler.

- 1.000 volta kadar güvenli çalışma için yalıtımlı geçmeli uç (bıçak)
- Yüksek çalışma hızları ve ergonomik vidalama için çok bileşenli Kraftform sap
- "Take it Easy" alet buluculu: profillere ve ölçü damgalarına göre renk kodlaması
- Yuvarlanmayı önlemek için altıgen yuvarlanma önleyici korumalı
- Vida başını daha iyi kavrama için Lasertip uçu

Kraftform Big Pack 100 VDE

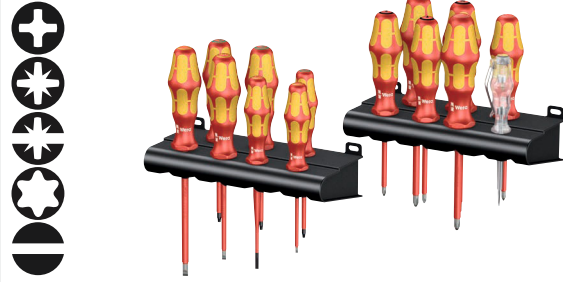

Code	EAN		
05105631001	163639		1
		⊕	162 i PH VDE 1x PH 1x80; 1x PH 2x100
		⊕	165 i PZ VDE 1x PZ 1x80; 1x PZ 2x100
		⊕	165 i PZ/S VDE 1x # 1x80; 1x # 2x100
		⊕	167 i TORX® VDE 1x TX 10x80; 1x TX 15x80; 1x TX 20x80
		●	160 iS 1x 0,6x3,5x100
		●	160 i VDE 1x 0,4x2,5x80 ¹⁾ ; 1x 0,8x4,0x100; 1x 1,0x5,5x125
		●	247 1x 0,5x3,0x70
			Kraftform Tornavida Rafı 2x 190,0x50,0

¹⁾ Lasertip'siz

™ Ürün ABD ve Kanada'da mevcut değildir.

Kraftform 2go 100

11 adet VDE-Yalıtımlı Kraftform tornavida, "Take it Easy" alet bulucu özellikli, ile Wera 2go 4 çantası. Wera 2go 4 çantasının bölmeleri ayarlanabilir niteliktedir.

- Wera 2go sistemine bağlanmak için uygundur

Kraftform 2go 100

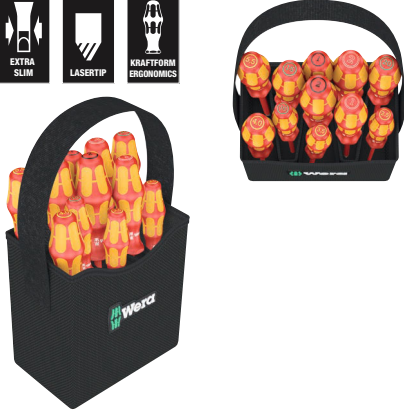

Code	EAN		
05004310001	187826		1
		Wera 2go 4 1x 165,0x165,0x105,0	
		162 i PH VDE 1x PH 1x80; 1x PH 2x100	
		165 i PZ VDE 1x PZ 1x80; 1x PZ 2x100	
		167 i TORX® VDE 1x TX 10x80; 1x TX 15x80; 1x TX 20x80	
		160 i VDE 1x 0,4x2,5x80 ¹⁾ ; 1x 0,8x4,0x150; 1x 1,0x5,5x200	
		160 iS 1x 0,6x3,5x100	
		K120 1x 50,0x120,0	

¹⁾Lasertip'siz

160 i/6 Rafı Kraftform Plus 100 Serisi Tornavida Seti + Raf

- Tornavidaların rahatça saklanması için pratik bir raf içerir

160 i/6 Rafı Kraftform Plus 100 Serisi Tornavida Seti + Raf

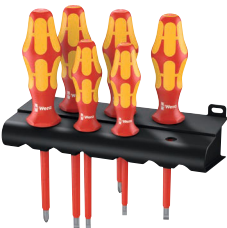

Code	EAN		
05006145001	027887		1
		162 i PH VDE 1x PH 1x80; 1x PH 2x100	
		160 i VDE 1x 0,4x2,5x80 ¹⁾ ; 1x 0,6x3,5x100 ¹⁾ ; 1x 0,8x4,0x100; 1x 1,0x5,5x125	

¹⁾Lasertip'siz

160 i/7 Rafı Kraftform Plus 100 Serisi Tornavida Seti + Tek Fazlı Kontrol Kalemi + Raf

- Tornavidaların rahatça saklanması için pratik bir raf içerir

160 i/7 Rafı Kraftform Plus 100 Serisi Tornavida Seti + Tek Fazlı Kontrol Kalemi + Raf

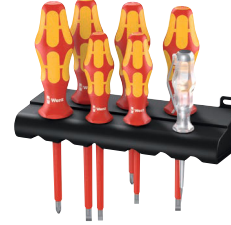

Code	EAN		
05006147001	041708		1
		162 i PH VDE 1x PH 1x80; 1x PH 2x100	
		160 i VDE 1x 0,4x2,5x80 ¹⁾ ; 1x 0,6x3,5x100 ¹⁾ ; 1x 0,8x4,0x100; 1x 1,0x5,5x125	
		247 1x 0,5x3,0x70	

¹⁾Lasertip'siz

²⁾Ürün ABD ve Kanada'da mevcut değildir.

160 i/165 i/7 Raf Kraftform Plus 100 Serisi Tornavida Seti + Tek Fazlı Kontrol Kalemi + Raf

- Tornavidaların rahatça saklanması için pratik bir raf içerir

160 i/165 i/7 Raf Kraftform Plus 100 Serisi Tornavida Seti + Tek Fazlı Kontrol Kalemi + Raf



Code	EAN		
05006148001	041715		1
		165 i PZ VDE 1x PZ 1x80; 1x PZ 2x100	
		160 i VDE 1x 0,4x2,5x80 ¹⁾ ; 1x 0,6x3,5x100 ¹⁾ ; 1x 0,8x4,0x100; 1x 1,0x5,5x125	
		247 1x 0,5x3,0x70	

¹⁾Lasertip'siz

²⁾Ürün ABD ve Kanada'da mevcut değildir.

167 i/6 Krafftform Plus 100 Serisi Tornavida Seti



Code	EAN		
05133356001	4013288 160072		1
		167 i TORX® VDE 1x TX 8x80; 1x TX 9x80; 1x TX 10x80; 1x TX 15x80; 1x TX 20x80; 1x TX 25x100	

160 iS/7 Rafli Krafftform Plus 100 Serisi Tornavida Seti + Tek Fazlı Kontrol Kalemi + Raf, İnce Bıçaklı

- Yüksek çalışma hızları için sert kavrama bölgeleri ile yüksek tork aktarımı için yumuşak kavrama bölgeleri
- "Take it Easy" alet buluculu: profillere ve ölçü damgalarına göre renk kodlaması
- Yuvarlanmayı önlemek için altıgen yuvarlanma önleyici korumalı
- İnceltilmiş uç (bıçak) çaplı

160 iS/7 Rafli Krafftform Plus 100 Serisi Tornavida Seti + Tek Fazlı Kontrol Kalemi + Raf, İnce Bıçaklı



Code	EAN		
05006480001	4013288 160713		1
		162 iS 1x PH 1x80; 1x PH 2x100	
		165 iS PZ/S 1x # 2x100	
		160 iS 1x 0,6x3,5x100; 1x 0,8x4,0x100; 1x 1,0x5,5x125	
		247 1x 0,5x3,0x70	

¹⁾ Ürün ABD ve Kanada'da mevcut değildir.

160 iSS/7 Krafftform Plus 100 Serisi Tornavida Seti, İnce Bıçaklı ve Saplı

- İnceltilmiş shaft/bıçak çapına ve bazen daha küçük sap çapına sahip Krafftform tornavida
- Sıkı çalışma koşullarında bile vidalamaya izin verir
- Derin yuvalardaki vida ve bağlantı parçalarına ulaşılabilir ve vidalama yapılabilir
- 1000 volta kadar gerilimlerde güvenli çalışma için parça testi

160 iSS/7 Krafftform Plus 100 Serisi Tornavida Seti, İnce Bıçaklı ve Saplı



Code	EAN		
05135961001	4013288 178640		1
		160 iSS 1x 0,8x4,0x100	
		160 iS 1x 0,6x3,5x100; 1x 1,0x5,5x125	
		162 iSS 1x PH 1x80; 1x PH 2x100	
		165 iSS PZ/S 1x # 1x80; 1x # 2x100	

160 i/168 i/6 Krafftform Plus 100 Serisi Tornavida Seti + Raf

- Depolama için içerir

160 i/168 i/6 Krafftform Plus 100 Serisi Tornavida Seti + Raf



Code	EAN		
05347777001	4013288 122957		1
		162 i PH VDE 1x PH 1x80; 1x PH 2x100	
		160 i VDE 1x 0,6x3,5x100 ¹⁾ ; 1x 1,0x5,5x125	
		168 i VDE 1x # 1x80; 1x # 2x100	

¹⁾ Lasertip' siz

160 i/162 i/167 i/9 Kraftform Plus 100 Serisi Tornavida Seti



Code	EAN		
05133355001	4013288 160065		1
		+	162 i PH VDE 1x PH 2x100
		+	165 i PZ VDE 1x PZ 2x100
		+	165 i PZ/S VDE 1x # 1x80; 1x # 2x100
		+	167 i TORX® VDE 1x TX 15x80; 1x TX 20x80; 1x TX 25x100
		●	160 i VDE 1x 0,4x2,5x80 ¹⁾ ; 1x 1,0x5,5x125

¹⁾Lasertip'siz

165 iS PZ/S # 1 + 2 Kraftform Plus 100 Serisi Tornavida Seti. İnce Bıçaklı

- Aleti bulmayı ve sıralamayı kolaylaştırmak için sap etiketli
- Yuvarlanmayı önlemek için altıgen yuvarlanma önleyici korumalı
- İnceltilmiş uç (bıçak) çapı ile; Pozidriv/Düz kombine profil

165 iS PZ/S # 1 + 2 Kraftform Plus 100 Serisi Tornavida Seti. İnce Bıçaklı



Code	EAN		
05006470001	4013288 214317		1
		+	165 iS PZ/S 1x # 1x80; 1x # 2x100

Kraftform Kompakt VDE Paslanmaz 17 Ekstra İnce 1 Tool Finder

Ergonomik çalışma için 2 adet 3817 VDE Kraftform geçmeli uçlu (bıçaklı) tornavida. 15 adet VDE paslanmaz çelik değiştirilebilir geçmeli uç, bazıları inceltilmiş uç çapına (iS) sahiptir. iS uçlarla derin vida ve bağlantı parçalarına bile ulaşılabilir ve işlem yapılabilir. İhtiyaç duyulan aleti hızlı ve kolay bir şekilde bulmak için "Take it Easy" alet bulucu -profilere göre renk kodlaması ve lazerle işlenmiş ölçü göstergesi.

IEC 60900 uyarınca Onaylı 1.000 voltluk gerilimde güvenli çalışma için 10.000 volta parça testine tabi tutulmuş aletler. Wera'nın paslanmaz çelik takımları vakumlu soğutma ile sertleştirildiğinden vida bağlantıları için gerekli sertlik ve mukavemet değerlerine sahiptir. Sınırlama olmaksızın tüm endüstriyel kullanımlar için uygundur.

Set sağlam bir kumaş bel çantası içinde sunulmaktadır. Çantanın arkasındaki cırtcirt bant sistemi sayesinde duvarlara, raflara, takım dolaplarına/arabalarına ve Wera 2go sistemine entegre edilebilir.

Kraftform Kompakt VDE Paslanmaz 17 Ekstra İnce 1 Tool Finder



Code	EAN		
05006631001	4013288 230034		1
		●	3817 VDE Paslanmaz 2x 9x98
		+	Kraftform Kompakt VDE 3062 Take it easy 1x PH 1x157; 1x PH 2x157
		+	Kraftform Kompakt VDE 3065 iS Take it easy 1x PZ 1x157; 1x PZ 2x157
		+	Kraftform Kompakt VDE 3065 iS PZ/S Take it easy 1x # 1x157; 1x # 2x157
		+	Kraftform Kompakt VDE 3067 i Take it easy 1x TX 10x157
		+	Kraftform Kompakt VDE 3067 iS Take it easy 1x TX 15x157; 1x TX 20x157; 1x TX 25x157
		●	Kraftform Kompakt VDE 3060 i Take it easy 1x 0,4x2,5x157; 1x 1,2x6,5x157
		●	Kraftform Kompakt VDE 3060 iS Take it easy 1x 0,6x3,5x157; 1x 0,8x4,0x157; 1x 1,0x5,5x157
			Cırtcirtli Bant 70 1x 50,0x70,0

Kraftform Kompakt VDE Paslanmaz 8 Ekstra İnce 1 Tool Finder

Bir adet 3817 VDE Kraftform ergonomik çalışma için geçmeli uçlu (bıçaklı) tornavida ve 7 adet VDE paslanmaz çelik değiştirilebilir uçtan, ki bazıları inceltilmiş bıçak çapına (iS) sahiptir, oluşmaktadır. iS özelliği sayesinde derin yuvalardaki vida ve yay parçalarına bile ulaşılabilir ve bunlarla işlem yapılabilir.

“Take it Easy” alet bulucu - profile göre renk kodlaması ve lazerle işlenmiş ölçü göstergesi - sayesinde gerekli alet hızlı ve kolay bir şekilde bulunabilmektedir. IEC 60900 uyarınca parça testinden geçmiş aletler, onaylı 1.000 voltluk gerilimde güvenli çalışma için 10.000 voltta test edilmiştir.

Wera'nın paslanmaz çelik uçları vakumlu soğutma yöntemiyle sertleştirilmiş olduğundan aletler gerekli sertlik ve mukavemet değerlerine sahiptir. Kısıtlama olmaksızın endüstriyel kullanım için idealdir. Set sağlam bir bel çantası/kılıfı içinde yer almakta olup, kılıfın arkasındaki cırtcirt bant sistemi ve set içindeki cırtcirt bantlar sayesinde seti duvarlara, raflara, takım dolaplarına ve Wera 2go sistemine eklemek mümkündür.

Kraftform Kompakt VDE Paslanmaz 8 Ekstra İnce 1 Tool Finder



Code	EAN		
05006630001	4013288 229656		1
		● 3817 VDE Paslanmaz 1x 9x98	
		✳ Kraftform Kompakt VDE 3067 i Take it Easy 1x TX 8x157; 1x TX 9x157; 1x TX 10x157; 1x TX 30x157	
		✳ Kraftform Kompakt VDE 3067 iS Take it Easy 1x TX 15x157; 1x TX 20x157; 1x TX 25x157	
		✳ Cırtcirtli Bant 70 1x 50,0x70,0	

3817 VDE Kraftform Paslanmaz Tornavida Sapı

Wera VDE değiştirilebilir geçmeli çelik uçlara özel yüksek kaliteli VDE tornavida sapı. Sap/değiştirilebilir geçmeli uç (bıçak) sistemi, gerekli ucun hızlı değiştirilmesine olanak tanıyarak geniş bir uygulama alanına olanak tanır.

Su toplamaları ve nasır oluşumunu önleyen rahat, ergonomik çalışma için Kraftform Plus sap. Yüksek çalışma hızları için sert kavrama bölgeleri ile yüksek tork aktarımı için yumuşak kavrama bölgelerinden oluşmaktadır.

- Kraftform Kompakt VDE Paslanmaz Kraftform tornavida sapı
- Yüksek çalışma hızları için sert kavrama bölgeleri ile yüksek tork aktarımı için yumuşak kavrama bölgeleri

3817 VDE Kraftform Paslanmaz Tornavida Sapı



Code	EAN	mm	mm					
05003991001	220189	9	98					1

Kraftform Kompakt VDE 3060 i Take it Easy SB, Paslanmaz

Kraftform Kompakt sap/değiřtirilebilir geçmeli uç (bıçak) sistemi için VDE paslanmaz çelik deęiřtirilebilir geçmeli uç (bıçak). Deęiřtirilebilir geçmeli ucun özel alet gerektirmeden hızlı deęiřtirilmesi imkanı. IEC 60900'e uygun olarak ayrı ayrı test edilmiş aletler. Onaylı 1.000 voltluk gerilim altında güvenli çalışma için 10.000 voltta bireysel parça testi.

Wera'nın paslanmaz çelik aletleri vakumlu soęutma yöntemiyle sertleřtirildięinden vida baęlantıları için gereken sertlik ve dayanıklılık deęerlerine sahiptir. Sınırlama olmaksızın tüm endüstriyel kullanımlar için uygundur.

"Take it Easy" araç bulucu ile: profillere göre renk kodlaması ve lazerle kazanılmış ölçü bilgileri. Altıgen yuvarlanma koruması, geçmeli ucun istem dıřı yuvarlanarak kaybolmasını önler.

- Düz vidalar için Kraftform Kompakt VDE deęiřtirilebilir geçmeli uç (bıçak)
- Yalıtımlı, IEC 60900 standardına göre ayrı ayrı test edilmiştir
- Paslanma riskine karşı paslanmaz çelik uç (bıçak)
- Vakumlu soęutma yöntemiyle sertleştirme gerekli sertlik ve mukavemeti saęlar
- 9 mm geçmeli konik altıgen sürücü
- "Take it Easy" alet bulucu: Profillere göre renk kodlaması ve lazerle kazanılmış ölçü bilgileri

Kraftform Kompakt VDE 3060 i Take it Easy SB, Paslanmaz



Code	EAN		
05006575001	229236	●	Kraftform Kompakt VDE 3060 i Take it easy 1x 0.4x2.5x157
05006576001	229243	●	Kraftform Kompakt VDE 3060 i Take it easy 1x 1.2x6.5x157

Kraftform Kompakt VDE 3060 iS TiE SB

- Yalıtımlı, IEC 60900 standardına göre ayrı ayrı test edilmiştir
- İnceltilmiş şaft/bıçak çapı ve entegre koruyucu izolasyonlu
- "Take it Easy" alet bulucu: Profillere göre renk kodlaması ve lazerle kazanılmış ölçü bilgileri

Kraftform Kompakt VDE 3060 iS TiE SB

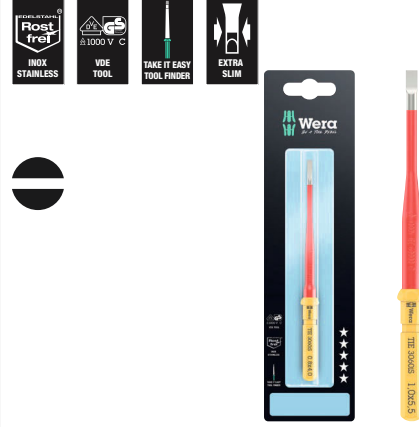

Code	EAN		
05006577001	229250	●	Kraftform Kompakt VDE 3060 iS Take it easy 1x 0.6x3.5x157
05006578001	229274	●	Kraftform Kompakt VDE 3060 iS Take it easy 1x 0.8x4.0x157
05006579001	229281	●	Kraftform Kompakt VDE 3060 iS Take it easy 1x 1.0x5.5x157

Kraftform Kompakt VDE 3062 iS Take it Easy SB, Paslanmaz

- İnceltilmiş şaft/bıçak çapı ve entegre koruyucu izolasyonlu
- Derin yuvalarda bulunan PH-yıldız vidalarına bu şekilde ulaşılabilir ve vidalama yapılabilir
- "Take it Easy" alet bulucu: Profillere göre renk kodlaması ve lazerle kazanılmış ölçü bilgileri

Kraftform Kompakt VDE 3062 iS Take it Easy SB, Paslanmaz



Code	EAN		
05006580001	229304	+	Kraftform Kompakt VDE 3062 iS Take it easy 1x PH 1x157
05006581001	229427	+	Kraftform Kompakt VDE 3062 iS Take it easy 1x PH 2x157

Kraftform Kompakt VDE 3065 iS PZ Take it Easy SB, Paslanmaz

- İnceltilmiş şaft/bıçak çapı ve entegre koruyucu izolasyonlu
- Derin yuvalarda bulunan PZ-pozitridr vidalarına bu şekilde ulaşılabilir ve vidalama yapılabilir
- “Take it Easy” alet bulucu: Profillere göre renk kodlaması ve lazerle kazınmış ölçü bilgileri

Kraftform Kompakt VDE 3065 iS PZ Take it Easy SB, Paslanmaz



Code	EAN		
05006582001	229533	Kraftform Kompakt VDE 3065 iS PZ Take it easy 1x PZ 1x157	5
05006583001	229540	Kraftform Kompakt VDE 3065 iS PZ Take it easy 1x PZ 2x157	5

Kraftform Kompakt VDE 3065 iS PZ/S Take it Easy SB, Paslanmaz

- İnceltilmiş şaft/bıçak çapı ve entegre koruyucu izolasyonlu
- Derin yuvalarda bulunan ArtıEksi vidalarına bu şekilde ulaşılabilir ve vidalama yapılabilir
- “Take it Easy” alet bulucu: Profillere göre renk kodlaması ve lazerle kazınmış ölçü bilgileri

Kraftform Kompakt VDE 3065 iS PZ/S Take it Easy SB, Paslanmaz



Code	EAN		
05006584001	229502	Kraftform Kompakt VDE 3065 iS PZ/S Take it easy 1x # 1x157	5
05006585001	229526	Kraftform Kompakt VDE 3065 iS PZ/S Take it easy 1x # 2x157	5

Kraftform Kompakt VDE 3067 iS TORX® Take it Easy SB, Paslanmaz

- İnceltilmiş şaft/bıçak çapı ve entegre koruyucu izolasyonlu
- Derin yuvalarda bulunan TORX® vidalarına bu şekilde ulaşılabilir ve vidalama yapılabilir
- “Take it Easy” alet bulucu: Profillere göre renk kodlaması ve lazerle kazınmış ölçü bilgileri

Kraftform Kompakt VDE 3067 iS TORX® Take it Easy SB, Paslanmaz



Code	EAN		
05006590001	229472	Kraftform Kompakt VDE 3067 iS Take it easy 1x TX 15x157	5
05006591001	229489	Kraftform Kompakt VDE 3067 iS Take it easy 1x TX 20x157	5
05006592001	229496	Kraftform Kompakt VDE 3067 iS Take it easy 1x TX 25x157	5

Kraftform Kompakt VDE 3067 i TORX® Take it Easy SB, Paslanmaz

- TORX® vidalar için Kraftform Kompakt VDE değiştirilebilir geçmeli uç (bıçak)
- “Take it Easy” alet bulucu: Profillere göre renk kodlaması ve lazerle kazanmış ölçü bilgileri

Kraftform Kompakt VDE 3067 i TORX® Take it Easy SB, Paslanmaz



Code	EAN			
05006586001	229434	☼	Kraftform Kompakt VDE 3067 i Take it easy 1x TX 8x157	5
05006587001	229441	☼	Kraftform Kompakt VDE 3067 i Take it easy 1x TX 9x157	5
05006588001	229458	☼	Kraftform Kompakt VDE 3067 i Take it easy 1x TX 10x157	5
05006589001	229465	☼	Kraftform Kompakt VDE 3067 i Take it easy 1x TX 30x157	5

837 i RA Kraftform Cırcırlı Tornavida Sapı

Birçok kullanıcı vidalama işlemlerini ödün vermeden daha hızlı gerçekleştirmek ister. Hassas, aynı zamanda güçlü uç vidalamaya olanak sağlayan ve aynı zamanda geleneksel bir tornavidadan çok daha hızlı bir tornavidayla. Çözüm, isteğe bağlı çalışan bir planet dişlisidir: Tornavida sapına entegre edilen bu dişli, tamamen mekanik olarak ve sorunsuz bir şekilde vida bağlantıları için çalışma hızını katlar. Bir elle ön sap kısmı sabitlenir, ikinci elle arka sap kısmı döndürülür.

Turbo fonksiyonu bir düğmeye dokunarak açılabilir veya kapatılabilir. Yüksek torkla sıkma ve gevşetme ve ince ayar için turbo fonksiyonunun kapalı olması önerilir. Sağlam, bakım gerektirmeyen çelik dişli kutusu, turbo fonksiyonu devre dışı bırakıldığında maksimum 14 Nm değerinde tork ile sıkma yapılabilir. VDE versiyonunda, IEC 60900 standardına göre test edilmiş Wera VDE değiştirilebilir uçlara sahip Kraftform Turbo bits tutuculu tornavida 827 T i, elektrikli ortamlarda bile (1.000 volta kadar) hızlı ve güvenli çalışma sağlar.

- Kraftform Kompakt VDE Cırcırlı Kraftform geçmeli uç tornavidası
- İnce dişli entegre cırcır hızlı ve güvenli çalışmayı sağlar
- Yüksek çalışma hızı: Cırcır mekanizması vidalama sırasında “döndürmek” için de kullanılabilir
- Sağ/sol veya 0 konumuna ergonomik ve pratik geçiş
- Konforlu, ergonomik çalışma için Kraftform Plus sap

837 i RA Kraftform Cırcırlı Tornavida Sapı



Code	EAN	mm	mm					
05057490001	229700	9	115					1

Kraftform Kompakt VDE 17 RA 1

17 parçalı Kraftform Kompakt VDE seti. Çift yönlü cırcır fonksiyonlu 837 i RA geçmeli uçlu (bıçaklı) tornavida (40 diş, 9° dönüş açısı), bir adet 817 VDE geçmeli uçlu tornavida, "Take it Easy" alet bulucu özellikli 15 adet VDE geçmeli uç .

"Take it Easy" profile göre renk kodlaması ve lazerle işlenmiş ölçü göstergesi. IEC 60900 uyarınca ayrı ayrı test edilmiş aletler. Onaylı 1.000 voltluk gerilimde güvenli çalışma için 10.000 V suda bekletme testinden geçirilmiştir.

- 1 adet Kraftform Kompakt VDE Kraftform geçmeli uçlu (bıçaklı) tornavida 837 i RA, Cırcır işlevli (40 diş, 9° dönüş açısı), 1 adet geçmeli uçlu (bıçaklı) tornavida 817 VDE
- Tornavida sapına entegre edilmiş cırcırlı 837 i RA tornavida hızlı ve güvenli çalışma sağlar
- Yüksek çalışma hızı: Cırcır mekanizması vidalama sırasında "döndürmek" için de kullanılabilir
- Sağ/sol veya 0 konumuna ergonomik ve pratik geçiş
- VDE değiştirilebilir geçmeli uçlar (bıçaklar) (157 mm uzunluğunda), pratik döndürme fonksiyonu, yuvarlanma koruması ve "Take it Easy" alet bulucu: profillere göre renk kodlaması ve lazerle işlenmiş boyut bilgisi
- IEC 60900 standardına göre ayrı ayrı test edilmiş aletler
- Sağlam katlanır bir çantada
- Wera 2go için uygun

Kraftform Kompakt VDE 17 RA 1



Code	EAN		
05006618001	4013288 229694		1
		● 837 i RA 1x 9x115	
		● 817 VDE 1x 9x98	
		⊕ Kraftform Kompakt VDE 62 i Take it easy 1x PH 1x157; 1x PH 2x157	
		⊕ Kraftform Kompakt VDE 65 i Take it easy 1x PZ 1x157; 1x PZ 2x157	
		⊕ Kraftform Kompakt VDE 65 i PZ/S Take it easy 1x # 1x157; 1x # 2x157	
		⊕ Kraftform Kompakt VDE 67 i Take it easy 1x TX 10x157; 1x TX 15x157; 1x TX 20x157; 1x TX 25x157	
		● Kraftform Kompakt VDE 60 i Take it easy 1x 0,4x2,5x157; 1x 0,8x4,0x157; 1x 1,0x5,5x157; 1x 1,2x6,5x157	
		● Kraftform Kompakt VDE 60 iS Take it easy 1x 0,6x3,5x157	

Kraftform Kompakt VDE 17 RA Emperyal 1



Code	EAN		
05006619001	4013288 229885		1
		● 837 i RA 1x 9x115	
		● 817 VDE 1x 9x98	
		⊕ Kraftform Kompakt VDE 62 i Take it easy 1x PH 1x157; 1x PH 2x157	
		⊕ Kraftform Kompakt VDE 65 i PZ/S Take it easy 1x # 1x157; 1x # 2x157	
		⊕ Kraftform Kompakt VDE 67 i Take it easy 1x TX 10x157; 1x TX 15x157; 1x TX 20x157; 1x TX 25x157	
		● Kraftform Kompakt VDE 60 i Take it easy 1x 0,4x2,5x157; 1x 0,8x4,0x157; 1x 1,0x5,5x157; 1x 1,2x6,5x157	
		● Kraftform Kompakt VDE 60 iS Take it easy 1x 0,6x3,5x157	
		○ Kraftform Kompakt VDE 68 i Take it easy 1x # 1x157; 1x # 2x157	

Kraftform Kompakt & VDE - Her boyut her zaman mevcuttur.

Kraftform Kompakt VDE 16 Torque 1,2 3,0 Nm Ekstra İnce 1 Tool Finder

16 parçalı torklu VDE değiştirilebilir geçmeli uçlu (bıçaklı) tornavida seti. Entegre koruyucu izolasyona sahip 14 adet bıçak (12'si inceltilmiş bıçak çapına sahip) içerir.

"Take it Easy" alet bulucu ile: İhtiyaç duyulan aleti hızlı ve kolay bir şekilde bulmak için profillere göre renk kodlaması ve lazerle kazınmış ölçü bilgileri.

Torku 1,2-3,0 Nm arasında ayarlanabilen VDE torklu tornavida ve 817 VDE geçmeli uçlu tornavida. Her ikisi de ergonomik Kraftform Plus saplı, yüksek çalışma hızı için sert kavrama bölgelerine sahipken, yumuşak kavrama bölgeleri yüksek tork aktarımını garanti eder.

Kraftform Kompakt VDE 16 Torque 1,2 3,0 Nm Ekstra İnce 1 Tool Finder



Code	EAN		
05006609001	4013288 229953		1
		7400 VDE 1x 7441 VDE, 1,2-3,0 Nm	
		817 VDE 1x 9x98	
		Kraftform Kompakt VDE 62 iS Take it easy 1x PH 1x157; 1x PH 2x157	
		Kraftform Kompakt VDE 65 iS Take it easy 1x PZ 1x157; 1x PZ 2x157	
		Kraftform Kompakt VDE 65 iS PZ/S Take it easy 1x # 1x157; 1x # 2x157	
		Kraftform Kompakt VDE 67 i Take it easy 1x TX 10x157	
		Kraftform Kompakt VDE 67 iS Take it easy 1x TX 15x157; 1x TX 20x157; 1x TX 25x157	
		Kraftform Kompakt VDE 60 i Take it easy 1x 0,4x2,5x157	
		Kraftform Kompakt VDE 60 iS Take it easy 1x 0,6x3,5x157; 1x 0,8x4,0x157; 1x 1,0x5,5x157	
		Cırtcirtli Bant 70 1x 50,0x70,0	

Kraftform Kompakt VDE 15 Torque 1,2 3,0 Nm Ekstra İnce 1 Tool Finder

15 parçalı torklu VDE geçmeli uçlu (bıçaklı) tornavida seti.

1,2-3,0 Nm arasında ayarlanabilir tork değerine sahip bir adet torklu VDE tornavida. Ergonomik Kraftform Plus saplı tornavidanın sert sap bölgeleri yüksek çalışma hızı sağlarken yumuşak sap bölgeleri yüksek tork aktarımını sağlar.

Entegre koruyucu izolasyonlu 14 geçmeli uç (12'si inceltilmiş bıçak çaplı) içerir. "Take it Easy" alet bulucu. İhtiyaç duyulan aletin hızlı ve kolay bir şekilde tanımlanması için profile göre renk kodlaması ve lazerle kazınmış boyut göstergesi.

Sağlam bir bel çantasıyla birlikte. Kumaş çantanın arka kısmında bir polar bölge bulunur. Birlikte verilen kendinden yapışkanlı cırtcirtli bant şeritler kullanılarak kumaş çantası Wera 2go bileşenlerine ya da duvara, rafa veya takım dolabına/arabasına tutturulabilir.

Kraftform Kompakt VDE 15 Torque 1,2 3,0 Nm Ekstra İnce 1 Tool Finder

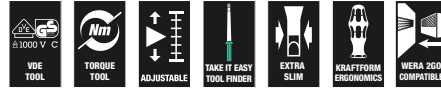

Code	EAN		
05006605001	4013288 229915		1
		7400 VDE 1x 7441 VDE, 1,2-3,0 Nm	
		Kraftform Kompakt VDE 62 iS Take it easy 1x PH 1x157; 1x PH 2x157	
		Kraftform Kompakt VDE 65 iS Take it easy 1x PZ 1x157; 1x PZ 2x157	
		Kraftform Kompakt VDE 65 iS PZ/S Take it easy 1x # 1x157; 1x # 2x157	
		Kraftform Kompakt VDE 67 i Take it easy 1x TX 10x157	
		Kraftform Kompakt VDE 67 iS Take it easy 1x TX 15x157; 1x TX 20x157; 1x TX 25x157	
		Kraftform Kompakt VDE 60 i Take it easy 1x 0,4x2,5x157	
		Kraftform Kompakt VDE 60 iS Take it easy 1x 0,6x3,5x157; 1x 0,8x4,0x157; 1x 1,0x5,5x157	
		Cırtcirtli Bant 70 1x 50,0x70,0	

Kraftform Kompakt VDE Big Pack 1

26 parçalı Kraftform Kompakt VDE seti. 2 adet 817 VDE Kraftform geçmeli uçlu (bıçaklı) tornavida ile 24 adet 157mm uzunluğunda VDE değiştirilebilir geçmeli uç (çoğu inceltilmiş bıçak çapına (iS) sahiptir). Uçlarla derin yuvalardaki vida ve bağlantı parçalarına bile ulaşılabilir ve işlem yapılabilir.

Onaylı 1.000 voltluk gerilimde güvenli çalışma için IEC 60900 uyarınca 10.000 voltta parça testi uygulanmıştır. İhtiyaç duyulan aleti hızlı ve kolay bir şekilde bulmak için profile göre renk kodlu ve lazerle işlenmiş ölçü göstergeli "Take it Easy" alet bulucu.

Rahat ergonomik çalışma için Kraftform Plus sap, su toplama-larını ve nasır oluşmasını önler. Yüksek çalışma hızı için sert kavrama bölgeleri, yumuşak kavrama bölgeleri ise yüksek tork aktarımını sağlar. Yuvarlanma koruması, aletin yuvarlanmasını önler.

- 2 adet VDE yalıtımlı Kraftform 817 VDE bits tutuculu tornavida, yuvarlanmaya karşı korumalı
- VDE değiştirilebilir geçmeli uçlar (bıçaklar) (157 mm uzunluğunda), pratik döndürme fonksiyonu, yuvarlanma koruması ve "Take it Easy" alet bulucu: profillere göre renk kodlaması ve lazerle işlenmiş boyut bilgisi
- Yalıtımlı aletler, 1.000 volta kadar güvenli çalışma için bazı uçların (bıçakların) çapı azaltılmıştır
- IEC 60900 standardına göre ayrı ayrı test edilmiş aletler
- Sağlam katlanır bir çantada

Kraftform Kompakt VDE Big Pack 1



Code	EAN		
05006617001	4013288 229557		1
		● 817 VDE 2x 9x98	
		⊕ Kraftform Kompakt VDE 62 iS Take it easy 1x PH 1x157; 1x PH 2x157	
		⊕ Kraftform Kompakt VDE 65 iS Take it easy 1x PZ 1x157; 1x PZ 2x157	
		⊕ Kraftform Kompakt VDE 62 iS PH/S Take it easy 1x # 1x157; 1x # 2x157	
		⊕ Kraftform Kompakt VDE 65 iS PZ/S Take it easy 1x # 1x157; 1x # 2x157	
		⊕ Kraftform Kompakt VDE 67 i Take it easy 1x TX 8x157; 1x TX 9x157; 1x TX 10x157; 1x TX 30x157	
		⊕ Kraftform Kompakt VDE 67 iS Take it easy 1x TX 15x157; 1x TX 20x157; 1x TX 25x157	
		○ Kraftform Kompakt VDE 64 i Take it easy 1x 2,5x157; 1x 3,0x157; 1x 4,0x157; 1x 5,0x157	
		● Kraftform Kompakt VDE 60 i Take it easy 1x 0,4x2,5x157; 1x 1,2x6,5x157	
		● Kraftform Kompakt VDE 60 iS Take it easy 1x 0,6x3,5x157; 1x 0,8x4,0x157; 1x 1,0x5,5x157	

Kraftform Kompakt VDE 18 Üiversal 1 Tool Finder

Bir adet 817 VDE Kraftform geçmeli uçlu (bıçaklı) tornavida ve 12 adet VDE değiştirilebilir geçmeli uç, ucun kolay ve hızlı bulunması için uçlara lazerle kazınmış profil ve numara bilgisi ile renk kodlaması ("Take it Easy").

4 adet kontrol kabini anahtar ile 1 adet tek fazlı kontrol kalemi. IEC 60900 uyarınca parça testinden geçmiş aletler, 1.000 voltluk izin verilen voltajda güvenli çalışma için 10.000 voltta test edilmiştir. Kumaş çantanın arka tarafında polar bölge bulunur.

Set sağlam bir bel çantası/kılıfı içinde yer almakta olup, kılıfın arkasındaki cırtcirt bant sistemi ve set içindeki cırtcirt bantlar sayesinde seti duvarlara, raflara, takım dolaplarına ve Wera 2go sistemine eklemek mümkündür.

- VDE değiştirilebilir geçmeli uçlar (bıçaklar) (157 mm uzunluğunda), pratik döndürme fonksiyonu, yuvarlanma koruması ve "Take it Easy" alet bulucu: profillere göre renk kodlaması ve lazerle işlenmiş boyut bilgisi

Kraftform Kompakt VDE 18 Üiversal 1 Tool Finder



Code	EAN		
05006613001	4013288 229991		1
		● 817 VDE 1x 9x98	
		⊕ Kraftform Kompakt VDE 62 i Take it easy 1x PH 1x157; 1x PH 2x157	
		⊕ Kraftform Kompakt VDE 65 i Take it easy 1x PZ 1x157; 1x PZ 2x157	
		⊕ Kraftform Kompakt VDE 62 i PH/S Take it easy 1x # 1x157; 1x # 2x157	
		⊕ Kraftform Kompakt VDE 65 i PZ/S Take it easy 1x # 1x157; 1x # 2x157	
		● Kraftform Kompakt VDE 60 i Take it easy 1x 0,4x2,5x157; 1x 0,6x3,5x157; 1x 0,8x4,0x157; 1x 1,0x5,5x157	
		● Kraftform Kompakt 96 VK 6,3 1x 6,3x89	
		● Kraftform Kompakt 97 VK 8,1 1x 8,1x89	
		▲ Kraftform Kompakt 98 DK 1x 89	
		● Kraftform Kompakt 99 FL 1x 89	
		● 247 1x 0,5x3,0x70	
		Cırtcirtli Bant 70 1x 50,0x70,0	

*) Ürün ABD ve Kanada'da mevcut değildir.

Kraftform Kompakt VDE 18 Emperyal 1 Tool Finder



Code	EAN		
05006616001	4013288 230027		1
		● 817 VDE 2x 9x98	
		⊕ Kraftform Kompakt VDE 62 i Take it easy 1x PH 1x157; 1x PH 2x157	
		⊕ Kraftform Kompakt VDE 62 i PH/S Take it easy 1x # 1x157; 1x # 2x157	
		⊕ Kraftform Kompakt VDE 65 i PZ/S Take it easy 1x # 1x157; 1x # 2x157	
		● Kraftform Kompakt VDE 60 i Take it easy 1x 0,4x2,5x157; 1x 0,6x3,5x157; 1x 0,8x4,0x157; 1x 1,0x5,5x157	
		○ Kraftform Kompakt VDE 68 i Take it easy 1x # 1x157; 1x # 2x157	
		● Kraftform Kompakt 96 VK 6,3 1x 6,3x89	
		● Kraftform Kompakt 97 VK 8,1 1x 8,1x89	
		▲ Kraftform Kompakt 98 DK 1x 89	
		● Kraftform Kompakt 99 FL 1x 89	
		Cırtcirtli Bant 70 1x 50,0x70,0	

Kraftform Kompakt VDE 18 Ünsersal 2 Tool Finder



Code	EAN		
05006614001	4013288 230010		1
		817 VDE 2x 9x98	
		Kraftform Kompakt VDE 62 i Take it easy 1x PH 1x157; 1x PH 2x157	
		Kraftform Kompakt VDE 65 i Take it easy 1x PZ 1x157; 1x PZ 2x157	
		Kraftform Kompakt VDE 62 i PH/S Take it easy 1x # 1x157; 1x # 2x157	
		Kraftform Kompakt VDE 65 i PZ/S Take it easy 1x # 1x157; 1x # 2x157	
		Kraftform Kompakt VDE 60 i Take it easy 1x 0,4x2,5x157; 1x 0,6x3,5x157; 1x 0,8x4,0x157; 1x 1,0x5,5x157	
		Kraftform Kompakt 96 VK 6,3 1x 6,3x89	
		Kraftform Kompakt 97 VK 8,1 1x 8,1x89	
		Kraftform Kompakt 98 DK 1x 89	
		Kraftform Kompakt 99 FL 1x 89	
		Cırtcirtlı Bant 70 1x 50,0x70,0	

Kraftform Kompakt VDE 17 Ekstra İnce 1 Tool Finder

- Bireysel olarak test edilmiş, inceltilmiş uç (bıçak) çapına sahip VDE değıştirilebilir geçmeli uçlar
- İki adet çok bileşenli, ergonomik Kraftform bits tutuculu VDE tornavida, yuvarlanmaya karşı korumalı
- Sağlam kumaş çantada
- Elektrik tesisatı için çok işlevli pense: kablo kesme, sıyırma, kavrama, bükme, çapak alma, tel uç yüksüklerini sıkma
- 5 x 2,5mm² / Ø 15 mm'ye kadar bakır ve alüminyum kablolar için hassas kesici ağızlı (indüksiyonla sertleştirilmiş) kablo kesici pense

Kraftform Kompakt VDE 17 Ekstra İnce 1 Tool Finder



Code	EAN		
05006612001	4013288 229977		1
		817 VDE 2x 9x98	
		Kraftform Kompakt VDE 62 iS Take it easy 1x PH 1x157; 1x PH 2x157	
		Kraftform Kompakt VDE 65 iS Take it easy 1x PZ 1x157; 1x PZ 2x157	
		Kraftform Kompakt VDE 65 iS PZ/S Take it easy 1x # 1x157; 1x # 2x157	
		Kraftform Kompakt VDE 67 i Take it easy 1x TX 10x157	
		Kraftform Kompakt VDE 67 iS Take it easy 1x TX 15x157; 1x TX 20x157; 1x TX 25x157	
		Kraftform Kompakt VDE 60 i Take it easy 1x 0,4x2,5x157	
		Kraftform Kompakt VDE 60 iS Take it easy 1x 0,6x3,5x157; 1x 0,8x4,0x157; 1x 1,0x5,5x157	
		KNIPEX Çok Fonksiyonlu Elektrikçi Pense VDE 13 96 200	
		Cırtcirtlı Bant 70 1x 50,0x70,0	

Kraftform Kompakt VDE 17 Üiversal 1 Tool Finder

- 17 parça
- 2 adet VDE yalıtımlı Kraftform 817 VDE bits tutuculu tornavida, yuvarlanmaya karşı korumalı
- VDE değiştirilebilir geçmeli uçlar (bıçaklar) (157 mm uzunluğunda), pratik döndürme fonksiyonu, yuvarlanma koruması ve "Take it Easy" alet bulucu: profillere göre renk kodlaması ve lazerle işlenmiş boyut bilgisi
- IEC 60900 standardına göre ayrı ayrı test edilmiş aletler
- Sağlam katlanır bir çantada
- Wera 2go için uygun

Kraftform Kompakt VDE 17 Üiversal 1 Tool Finder



Code	EAN		
05006611001	4013288 229564		1
		● 817 VDE 2x 9x98	
		⊕ Kraftform Kompakt VDE 62 i Take it easy 1x PH 1x157; 1x PH 2x157	
		⊕ Kraftform Kompakt VDE 65 i Take it easy 1x PZ 1x157; 1x PZ 2x157	
		⊕ Kraftform Kompakt VDE 65 i PZ/S Take it easy 1x # 1x157; 1x # 2x157	
		⊕ Kraftform Kompakt VDE 67 i Take it easy 1x TX 10x157; 1x TX 15x157; 1x TX 20x157; 1x TX 25x157	
		● Kraftform Kompakt VDE 60 i Take it easy 1x 0,4x2,5x157; 1x 0,8x4,0x157; 1x 1,0x5,5x157; 1x 1,2x6,5x157	
		● Kraftform Kompakt VDE 60 iS Take it easy 1x 0,6x3,5x157	
		● Cırtcirtli Bant 70 1x 50,0x70,0	

Kraftform Kompakt VDE 16 Ekstra İnce 1 Tool Finder

- İnceltilmiş uç (bıçak) çapına sahip VDE değiştirilebilir geçmeli uçlar
- Sıkı çalışma koşullarında bile vidalamaya izin verir
- Derin yuvalardaki vida ve bağlantı parçalarına ulaşılabilir ve vidalama yapılabilir
- VDE yalıtımlı değiştirilebilir geçmeli uçlar (bıçaklar) 157 mm uzunluğunda

Kraftform Kompakt VDE 16 Ekstra İnce 1 Tool Finder



Code	EAN		
05006608001	4013288 229946		1
		● 817 VDE 1x 9x98	
		⊕ Kraftform Kompakt VDE 62 iS Take it easy 1x PH 1x157; 1x PH 2x157	
		⊕ Kraftform Kompakt VDE 65 iS Take it easy 1x PZ 1x157; 1x PZ 2x157	
		⊕ Kraftform Kompakt VDE 65 iS PZ/S Take it easy 1x # 1x157; 1x # 2x157	
		⊕ Kraftform Kompakt VDE 67 i Take it easy 1x TX 10x157	
		⊕ Kraftform Kompakt VDE 67 iS Take it easy 1x TX 15x157; 1x TX 20x157; 1x TX 25x157	
		● Kraftform Kompakt VDE 60 i Take it easy 1x 0,4x2,5x157	
		● Kraftform Kompakt VDE 60 iS Take it easy 1x 0,6x3,5x157; 1x 0,8x4,0x157; 1x 1,0x5,5x157	
		● 247 1x 0,5x3,0x70	
		● Cırtcirtli Bant 70 1x 50,0x70,0	

Ürün ABD ve Kanada'da mevcut değildir.

Kraftform Kompakt VDE 16 Ünlversal 1 Tool Finder



Code	EAN		
05006607001	4013288 229922		1
		● 817 VDE 1x 9x98	
		⊕ Kraftform Kompakt VDE 62 i Take it easy 1x PH 1x157; 1x PH 2x157	
		⊕ Kraftform Kompakt VDE 65 i Take it easy 1x PZ 1x157; 1x PZ 2x157	
		⊕ Kraftform Kompakt VDE 65 i PZ/S Take it easy 1x # 1x157; 1x # 2x157	
		⊕ Kraftform Kompakt VDE 67 i Take it easy 1x TX 10x157; 1x TX 15x157; 1x TX 20x157; 1x TX 25x157	
		● Kraftform Kompakt VDE 60 i Take it easy 1x 0,4x2,5x157; 1x 0,6x3,5x157; 1x 0,8x4,0x157; 1x 1,0x5,5x157	
		● 247 1x 0,5x3,0x70	
		● Cırtcirtlı Bant 70 1x 50,0x70,0	

™ Ürün ABD ve Kanada'da mevcut değildir.

Kraftform Kompakt VDE 7 Ekstra İnce 1 Tool Finder

- VDE yalıtımlı Kraftform Bits tutuculu yuvarlanma korumalı 817 VDE tornavida
- VDE değıştirilebilir geçmeli uçlar (bıçaklar) (157 mm uzunluğunda), pratik döndürme fonksiyonu, yuvarlanma koruması ve "Take it Easy" alet bulucu: profillere göre renk kodlaması ve lazerle işlenmiş boyut bilgisi
- Daha derin vidalar için entegre koruyucu izolasyonlu inceltilmiş uç (bıçak) çapı

Kraftform Kompakt VDE 7 Ekstra İnce 1 Tool Finder



Code	EAN		
05006603001	4013288 229687		1
		● 817 VDE 1x 9x98	
		⊕ Kraftform Kompakt VDE 62 iS Take it easy 1x PH 1x157; 1x PH 2x157	
		⊕ Kraftform Kompakt VDE 65 iS PZ/S Take it easy 1x # 2x157	
		⊕ Kraftform Kompakt VDE 67 iS Take it easy 1x TX 15x157; 1x TX 20x157	
		● Kraftform Kompakt VDE 60 iS Take it easy 1x 0,6x3,5x157	
		● Cırtcirtlı Bant 70 1x 50,0x70,0	

Kraftform Kompakt VDE 7 Ünlversal 1 Tool Finder

Bir adet 817 VDE Kraftform geçmeli uçlu (bıçaklı) tornavida ve 6 adet VDE değıştirilebilir geçmeli uç (bıçak), uçlara lazerle kazınmış profil ve numara bilgisi ile renk kodlaması ("Take it Easy").

IEC 60900 uyarınca parça testinden geçmiş aletler, onaylanmış 1.000 voltluk gerilim altında güvenli çalışma için 10.000 volta test edilmiştir. Kumaş çantanın arka tarafında polar bölge bulunur.

Set sağlam bir bel çantası/kılıfı içinde yer almakta olup, kılıfın arkasındaki cırtcirt bant sistemi ve set içindeki cırtcirt bantlar sayesinde seti duvarlara, raflara, takım dolaplarına/arabalarına ve Wera 2go sistemine eklemek mümkündür.

- VDE yalıtımlı değıştirilebilir geçmeli uçlar (bıçaklar) 157 mm uzunluğunda

Kraftform Kompakt VDE 7 Üiversal 1 Tool Finder



Code	EAN		
0500660001	4013288 229663		1
		● 817 VDE 1x 9x98	
		⊕ Kraftform Kompakt VDE 62 i Take it easy 1x PH 1x157; 1x PH 2x157	
		⊖ Kraftform Kompakt VDE 60 i Take it easy 1x 0,4x2,5x157; 1x 0,6x3,5x157; 1x 0,8x4,0x157; 1x 1,0x5,5x157	
		Çırtırlı Bant 70 1x 50,0x70,0	

Kraftform Kompakt VDE 7 Emperyal 1 Tool Finder



Code	EAN		
05006604001	4013288 229892		1
		● 817 VDE 1x 9x98	
		⊕ Kraftform Kompakt VDE 62 i Take it easy 1x PH 1x157; 1x PH 2x157	
		⊖ Kraftform Kompakt VDE 60 i Take it easy 1x 0,6x3,5x157; 1x 1,0x5,5x157	
		□ Kraftform Kompakt VDE 68 i Take it easy 1x # 1x157; 1x # 2x157	
		Çırtırlı Bant 70 1x 50,0x70,0	

Kraftform Kompakt VDE 7 Üiversal 2 Tool Finder



Code	EAN		
05006601001	4013288 229670		1
		● 817 VDE 1x 9x98	
		⊕ Kraftform Kompakt VDE 65 i Take it easy 1x PZ 1x157; 1x PZ 2x157	
		⊖ Kraftform Kompakt VDE 60 i Take it easy 1x 0,4x2,5x157; 1x 0,6x3,5x157; 1x 0,8x4,0x157; 1x 1,0x5,5x157	
		Çırtırlı Bant 70 1x 50,0x70,0	

7400 Serisi VDE Kraftform Ayarlanabilir Torklu Tornavida (0,3-3,5 Nm)

- Ayarlanabilir Kraftform VDE torklu tornavida
- 0,3-1,2 Nm arasında ayarlanabilir torklu
- Önceden ayarlanmış tork değerine veya aşırı yüke ulaşıldığında tetiklenen belirgin algılanabilir sinyal.
- Kraftform Kompakt VDE değiştirilebilir geçmeli uç (bıçak) için uygun
- Değiştirilebilir geçmeli ucun hızlı değiştirilmesi

7400 Serisi VDE Kraftform Ayarlanabilir Torklu Tornavida (0,3-3,5 Nm)

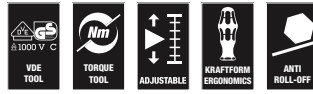

Code	EAN	Art.No.	mm	Nm	Nm	mm		
05074752001	179111	7440 VDE	9	0,3-1,2	0,05	192	7 9/16"	1
05074750001	168535	7441 VDE	9	1,2-3,0	0,10	192	7 9/16"	1
05074757001	184412	7444 VDE	9	1,7-3,5	0,10	192	7 9/16"	1

Kraftform Kompakt Turbo i 1 Tool Finder

Birçok kullanıcı vidalama işlemlerini ödün vermeden daha hızlı gerçekleştirmek ister. Hassas, aynı zamanda güçlü uç vidalamaya olanak sağlayan ve aynı zamanda geleneksel bir tornavidadan çok daha hızlı bir tornavidayla.

Çözüm, isteğe bağlı çalışan bir planet dişlisidir. Tornavida sapına entegre edilen bu dişli, tamamen mekanik ve sorunsuz bir şekilde vida bağlantıları çalışma hızını katlar. Bir elle ön sap kısmı sabitlenir, ikinci elle arka sap kısmı döndürülür. Turbo fonksiyonu bir düğmeye dokunarak açılabilir veya kapatılabilir.

Yüksek torkla sıkma ve gevşetme ve ince ayar için turbo fonksiyonunun kapalı olması önerilir. Sağlam, bakım gerektirmeyen çelik dişli kutusu, turbo fonksiyonu devre dışı bırakıldığında maksimum 14 Nm değerinde tork ile sıkma yapılabilir.

VDE versiyonunda, IEC 60900 standardına göre test edilmiş Wera VDE değiştirilebilir geçmeli uçlara (bıçaklara) sahip Kraftform Turbo 827 T i tornavida, gerilim altındayken bile (1.000 volta kadar) hızlı ve güvenli çalışma sağlar. Profile göre renk kodlaması ve lazerli ölçü göstergesi - gerekli aleti hızlı ve kolay bir şekilde bulmak için "Take it Easy" alet bulucu özellikli VDE değiştirilebilir geçmeli uçlar.

Arkasında polar yapışkanlı gölge bulunan sağlam kumaştan yapılmış bel çantası içinde. Kumaş çanta, birlikte verilen kendinden yapışkanlı cırtcirtlı bant şerit kullanılarak duvara, rafa veya takım dolabına/arabasına veya Wera 2go bileşenlerine takılabilir.

- Turbo fonksiyonu sayesinde 4 kat vidalama hızı
- Sadece bir düğmeye basarak turbo fonksiyonunu etkinleştirin ve devre dışı bırakın
- Özellikle daha yumuşak vida bağlantıları için Turbo fonksiyonu
- Turbo fonksiyonu olmadan gittikçe artan torklu vidalamalar için normal bir tornavida gibi kullanılabilir
- Sağlam, bakım gerektirmeyen çelik dişli kutusu

Kraftform Kompakt Turbo i 1 Tool Finder



Code	EAN			
05006640001	4013288 230041			1
		●	827 T Kraftform Turbo 1x 9x125	
		●	817 VDE 1x 9x98	
		+	Kraftform Kompakt VDE 62 iS Take it easy 1x PH 1x157; 1x PH 2x157	
		+	Kraftform Kompakt VDE 65 iS Take it easy 1x PZ 1x157; 1x PZ 2x157	
		+	Kraftform Kompakt VDE 65 iS PZ/S Take it easy 1x # 1x157; 1x # 2x157	
		⊗	Kraftform Kompakt VDE 67 i Take it easy 1x TX 10x157	
		⊗	Kraftform Kompakt VDE 67 iS Take it easy 1x TX 15x157; 1x TX 20x157; 1x TX 25x157	
		●	Kraftform Kompakt VDE 60 i Take it easy 1x 0,4x2,5x157	
		●	Kraftform Kompakt VDE 60 iS Take it easy 1x 0,6x3,5x157; 1x 0,8x4,0x157; 1x 1,0x5,5x157	
			Cırtcirtlı Bant 120 1x 50,0x120,0	

817 VDE Kraftform Tornavida Sapı

- Kraftform Kompakt VDE Kraftform tornavida sapı
- Wera VDE değiştirilebilir geçmeli uçlara (bıçaklara) özel
- Yüksek çalışma hızları için sert kavrama bölgeleri ile yüksek tork aktarımı için yumuşak kavrama bölgeleri
- Yuvarlanmayı önlemek için altıgen yuvarlanma önleyici korumalı

817 VDE Kraftform Tornavida Sapı



Code	EAN	mm	mm					
05003990001	4013288 104359	9	102					1

Kraftform Kompakt Turbo i Emperyal 1 Tool Finder



Code	EAN						
05006641001	4013288 230058						1
		●	827 T Kraftform Turbo 1x 9x125				
		●	817 VDE 1x 9x98				
		+	Kraftform Kompakt VDE 62 iS Take it easy 1x PH 1x157; 1x PH 2x157				
		+	Kraftform Kompakt VDE 62 iS PH/S Take it easy 1x # 1x157; 1x # 2x157				
		+	Kraftform Kompakt VDE 67 i Take it easy 1x TX 10x157				
		+	Kraftform Kompakt VDE 67 iS Take it easy 1x TX 15x157; 1x TX 20x157; 1x TX 25x157				
		●	Kraftform Kompakt VDE 60 i Take it easy 1x 0,4x2,5x157				
		●	Kraftform Kompakt VDE 60 iS Take it easy 1x 0,6x3,5x157; 1x 0,8x4,0x157; 1x 1,0x5,5x157				
		□	Kraftform Kompakt VDE 68 iS Take it easy 1x # 1x157; 1x # 2x157				
			Çırtırtılı Bant 120 1x 50,0x120,0				

827 T i Kraftform Turbo Tornavida Sapi

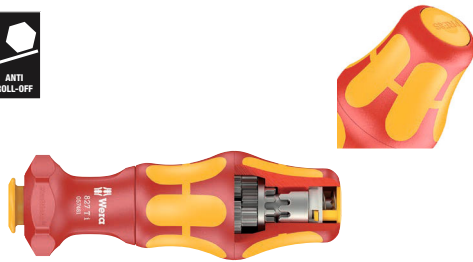

Code	EAN	mm	mm				
05057481001	4013288 214607	9	125				1

Kraftform Kompakt VDE 60 i Take it easy

Kraftform Kompakt sap için VDE değiştirilebilir geçmeli uç (bıçak), özel alet gerektirmeden hızlı değişim için değiştirilebilir geçmeli uç sistemi.

IEC 60900 standardına göre ayrı ayrı test edilmiş aletler. Onaylı 1.000 voltluk gerilimde güvenli çalışma için 10.000 voltta ayrı ayrı test.

- “Take it Easy” alet bulucu: Profillere göre renk kodlaması ve lazerle kazanmış ölçü bilgileri



Kraftform Kompakt VDE 60 i Take it easy



Code	EAN	mm	mm	mm	mm	mm	
05006500001	228420	0,4	2,5	157	3/32"	6 3/16"	5
05006501001	228437	0,5	3,0	157	1/8"	6 3/16"	5
05006502001	228444	0,6	3,5	157	9/64"	6 3/16"	5
05006503001	228451	0,8	4,0	157	5/32"	6 3/16"	5
05006504001	228468	1,0	5,5	157	7/32"	6 3/16"	5
05006505001	228475	1,2	6,5	157	1/4"	6 3/16"	5

Kraftform Kompakt VDE 60 i Take it Easy SB



Code	EAN						
05006550001	228925	●	Kraftform Kompakt VDE 60 i Take it easy 1x 0.4x2.5x157				5
05006551001	228932	●	Kraftform Kompakt VDE 60 i Take it easy 1x 0.5x3.0x157				5
05006552001	229007	●	Kraftform Kompakt VDE 60 i Take it easy 1x 0.6x3.5x157				5
05006553001	229014	●	Kraftform Kompakt VDE 60 i Take it easy 1x 0.8x4.0x157				5
05006554001	229021	●	Kraftform Kompakt VDE 60 i Take it easy 1x 1.0x5.5x157				5
05006555001	229038	●	Kraftform Kompakt VDE 60 i Take it easy 1x 1.2x6.5x157				5

Kraftform Kompakt VDE 60 iS Take it easy

- İnceltilmiş şaft/bıçak çapı ve entegre koruyucu izolasyonlu
- Sıkı çalışma koşullarında bile vidalamaya izin verir
- Derin yuvalardaki vida ve bağlantı parçalarına ulaşılabilir ve vidalama yapılabilir

Kraftform Kompakt VDE 60 iS Take it easy



Code	EAN	mm	mm	mm	mm	mm	mm	mm
05006506001	228482	0,6	3,5	157	9/64"	6 3/16"		5
05006507001	228499	0,8	4,0	157	5/32"	6 3/16"		5
05006508001	228505	1,0	5,5	157	7/32"	6 3/16"		5

Kraftform Kompakt VDE 60 iS Take it Easy SB



Code	EAN	mm	mm	mm	mm	mm	mm	mm
05006556001	229045	0,6	3,5	157	9/64"	6 3/16"		5
05006557001	229052	0,8	4,0	157	5/32"	6 3/16"		5
05006558001	229069	1,0	5,5	157	7/32"	6 3/16"		5

Kraftform Kompakt VDE 62 i Take it Easy



Code	EAN	mm	mm	mm	mm	mm	mm	mm
05006509001	228512	PH 0	157	6 3/16"				5
05006510001	228529	PH 1	157	6 3/16"				5
05006511001	228536	PH 2	157	6 3/16"				5

Kraftform Kompakt VDE 62 iS Take it easy

- İnceltilmiş şaft/bıçak çapı ve entegre koruyucu izolasyonlu
- Sıkı çalışma koşullarında bile vidalamaya izin verir
- Derin yuvalardaki vida ve bağlantı parçalarına ulaşılabilir ve vidalama yapılabilir

Kraftform Kompakt VDE 62 iS Take it easy



Code	EAN	mm	mm	mm	mm	mm	mm	mm
05006512001	228543	PH 1	157	6 3/16"				5
05006513001	228550	PH 2	157	6 3/16"				5

Kraftform Kompakt VDE 62 iS Take it Easy SB



Code	EAN	mm	mm	mm	mm	mm	mm	mm
05006559001	229076	PH 1	157	6 3/16"				5
05006560001	229083	PH 2	157	6 3/16"				5

Kraftform Kompakt VDE 65 i Take it easy



Code	EAN	mm	mm	mm	mm	mm	mm	mm
05006523001	228659	PZ 0	157	6 3/16"				5
05006524001	228666	PZ 1	157	6 3/16"				5
05006525001	228673	PZ 2	157	6 3/16"				5

Kraftform Kompakt VDE 65 iS Take it easy

- İnceltilmiş şaft/bıçak çapı ve entegre koruyucu izolasyonlu
- Sıkı çalışma koşullarında bile vidalamaya izin verir
- Derin yuvalardaki vida ve bağlantı parçalarına ulaşılabilir ve vidalama yapılabilir

Kraftform Kompakt VDE 65 iS Take it easy



	EAN	+	mm	mm			
Code	4013288						
05006526001	228680	PZ 1	157	6 3/16"			5
05006527001	228697	PZ 2	157	6 3/16"			5

Kraftform Kompakt VDE 65 iS Take it easy SB



Code	EAN						
Code	4013288						
05006566001	229212	+	Kraftform Kompakt VDE 65 iS Take it easy 1x PZ 1x157				5
05006567001	229229	+	Kraftform Kompakt VDE 65 iS Take it easy 1x PZ 2x157				5

Kraftform Kompakt VDE 62 i PH/S Take it easy

- Düz/Yıldız artreksi vidalar için Kraftform Kompakt VDE değiştirilebilir geçmeli uç (bıçak)
- Esas olarak terminal blokları, sigorta kutuları, anahtarlar, rölelerle ilgili işler için

Kraftform Kompakt VDE 62 i PH/S Take it easy



	EAN	+	mm	mm			
Code	4013288						
05006514001	228567	# 1	157	6 3/16"			5
05006515001	228574	# 2	157	6 3/16"			5

Kraftform Kompakt VDE 62 iS PH/S Take it easy

- Düz/Yıldız artreksi vidalar için Kraftform Kompakt VDE değiştirilebilir geçmeli uç (bıçak)
- İnceltilmiş şaft/bıçak çapı ve entegre koruyucu izolasyonlu
- Sıkı çalışma koşullarında bile vidalamaya izin verir
- Derin yuvalardaki vida ve bağlantı parçalarına ulaşılabilir ve vidalama yapılabilir

Kraftform Kompakt VDE 62 iS PH/S Take it easy

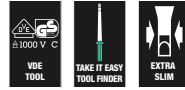

	EAN	+	mm	mm			
Code	4013288						
05006516001	228581	# 1	157	6 3/16"			5
05006517001	228598	# 2	157	6 3/16"			5

Kraftform Kompakt VDE 65 i PZ/S Take it easy

- Kombine profili Pozidriv/Düz
- Esas olarak terminal blokları, sigorta kutuları, anahtarlar, rölelerle ilgili işler için

Kraftform Kompakt VDE 65 i PZ/S Take it easy



	EAN	+	mm	mm			
Code	4013288						
05006528001	228703	# 1	157	6 3/16"			5
05006529001	228710	# 2	157	6 3/16"			5

Kraftform Kompakt VDE 65 iS PZ/S Take it easy

- Kombine profili Pozidriv/Düz
- İnceltilmiş şaft/bıçak çapı ve entegre koruyucu izolasyonlu
- Sıkı çalışma koşullarında bile vidalamaya izin verir
- Derin yuvalardaki vida ve bağlantı parçalarına ulaşılabilir ve vidalama yapılabilir

Kraftform Kompakt VDE 65 iS PZ/S Take it easy



Code	EAN	+	mm	mm			
05006530001	228727	# 1	157	6 3/16"			5
05006531001	228734	# 2	157	6 3/16"			5

Kraftform Kompakt VDE 65 iS PZ/S Take it Easy SB



Code	EAN			
05006568001	229199	+	Kraftform Kompakt VDE 65 i PZ/S Take it easy 1x # 1x157	5
05006569001	229205	+	Kraftform Kompakt VDE 65 iS PZ/S Take it easy 1x # 2x157	5

Kraftform Kompakt VDE 67 i TORX® Take it easy

- TORX® vidalar için Kraftform Kompakt VDE değiştirilebilir geçmeli uç (bıçak)
- "Take it Easy" alet bulucu: Profilere göre renk kodlaması ve lazerle kazanmış ölçü bilgileri

Kraftform Kompakt VDE 67 i TORX® Take it easy



Code	EAN	+	mm	mm			
05006532001	228758	TX 8	157	6 3/16"			5
05006533001	228765	TX 9	157	6 3/16"			5
05006534001	228772	TX 10	157	6 3/16"			5
05006535001	228789	TX 15	157	6 3/16"			5
05006536001	228796	TX 20	157	6 3/16"			5
05006537001	228802	TX 25	157	6 3/16"			5
05006538001	228819	TX 27	157	6 3/16"			5
05006539001	228826	TX 30	157	6 3/16"			5

Kraftform Kompakt VDE 67 i TORX® Take it Easy SB

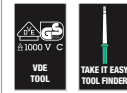

Code	EAN			
05006570001	229151	+	Kraftform Kompakt VDE 67 i Take it easy 1x TX 10x157	5
05006571001	229144	+	Kraftform Kompakt VDE 67 i Take it easy 1x TX 15x157	5
05006572001	229168	+	Kraftform Kompakt VDE 67 i Take it easy 1x TX 20x157	5
05006573001	229175	+	Kraftform Kompakt VDE 67 i Take it easy 1x TX 25x157	5
05006574001	229182	+	Kraftform Kompakt VDE 67 i Take it easy 1x TX 30x157	5

Kraftform Kompakt VDE 67 iS TORX® Take it easy

- İnceltmiş şaft/bıçak çapı ve entegre koruyucu izolasyonlu
- Sıkı çalışma koşullarında bile vidalamaya izin verir
- Derin yuvalardaki vida ve bağlantı parçalarına ulaşılabilir ve vidalama yapılabilir
- "Take it Easy" alet bulucu: Profilere göre renk kodlaması ve lazerle kazanmış ölçü bilgileri

Kraftform Kompakt VDE 67 iS TORX® Take it easy



	EAN					
Code	4013288		mm			
05006540001	228833	TX 15	157	6 3/16"		5
05006541001	228840	TX 20	157	6 3/16"		5
05006542001	228857	TX 25	157	6 3/16"		5

Kraftform Kompakt VDE 68 i Take it easy



	EAN					
Code	4013288		mm			
05006543001	228864	# 1	157	6 3/16"		5
05006544001	228871	# 2	157	6 3/16"		5

Kraftform Kompakt VDE 68 iS Take it easy

- İnceltmiş şaft/bıçak çapı ve entegre koruyucu izolasyonlu
- Sıkı çalışma koşullarında bile vidalamaya izin verir
- Derin yuvalardaki vida ve bağlantı parçalarına ulaşılabilir ve vidalama yapılabilir
- "Take it Easy" alet bulucu: Profilere göre renk kodlaması ve lazerle kazanmış ölçü bilgileri

Kraftform Kompakt VDE 68 iS Take it easy



	EAN					
Code	4013288		mm			
05006545001	228888	# 1	157	6 3/16"		5
05006546001	228895	# 2	157	6 3/16"		5

Kraftform Kompakt VDE 64 i Take it easy

- Kraftform Kompakt VDE altıgen soketli vidalar için değiştirilebilir geçmeli uç (bıçak)
- Hex-Plus profili (altıgen soketli vidaların sıyırmasını veya yalama yapmasını önler)
- "Take it Easy" alet bulucu: Profilere göre renk kodlaması ve lazerle kazanmış ölçü bilgileri

Kraftform Kompakt VDE 64 i Take it easy



	EAN					
Code	4013288		mm			
05006518001	228604	2,5	157	6 3/16"		5
05006519001	228611	3,0	157	6 3/16"		5
05006520001	228628	4,0	157	6 3/16"		5
05006521001	228635	5,0	157	6 3/16"		5
05006522001	228642	6,0	157	6 3/16"		5

Kraftform Kompakt VDE 64 i Take it easy SB



	EAN			
Code	4013288			
05006561001	229090		Kraftform Kompakt VDE 64 i Take it easy 1x 2.5x157	5
05006562001	229106		Kraftform Kompakt VDE 64 i Take it easy 1x 3.0x157	5
05006563001	229113		Kraftform Kompakt VDE 64 i Take it easy 1x 4.0x157	5
05006564001	229120		Kraftform Kompakt VDE 64 i Take it easy 1x 5.0x157	5
05006565001	229137		Kraftform Kompakt VDE 64 i Take it easy 1x 6.0x157	5

Kraftform Kompakt 96 VK 6,3

Cam elyaf takviyeli şalter dolabı anahtarı. Kraftform Kompakt sap/ deęiştirilebilir geçmeli uç (bıçak) sistemi özel alet gerektirmeden hızlı uç deęişimi imkanı verir. Kare soket.

Kraftform Kompakt 96 VK 6,3

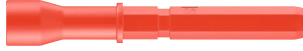

	EAN							
Code	4013288	mm	mm					
05003460001	105349	6,3	89	3 9/16"				5

Kraftform Kompakt 97 VK 8,1

- Kraftform Kompakt pano anahtarı 8,1 mm

Kraftform Kompakt 97 VK 8,1



	EAN							
Code	4013288	mm	mm					
05003461001	105370	8,1	89	3 9/16"				5

Kraftform Kompakt 98 DK



	EAN							
Code	4013288		mm					
05003462001	105356		89	3 9/16"				5

Kraftform Kompakt 99 FL



	EAN							
Code	4013288		mm					
05003463001	105363		89	3 9/16"				5

Kraftform – 1000 VDE Serisi

Yüksek kaliteli Kraftform VDE tornavida. Hızlı ve hassas çalışma için çok bileşenli Kraftform sap.

Wera BlackPoint ucu ve karmaşık sertleştirme işlemi, ucun uzun süreli kullanılabilirliğini, artırılmış korozyon korumasını ve vidayla tam uyumu garanti eder.

Onaylı 1.000 voltluk gerilim altında güvenli çalışma için 10.000 volt su banyosu parça testine tabi tutulmuş aletler. Altıgen yuvarlanma koruması, çalışma alanında sinir bozucu yuvarlanmaları önler. Sap üzerinde aleti bulmayı ve ayırmayı kolaylaştıran işaretler bulunur.

- 1.000 volta kadar güvenli çalışma için yalıtımlı tornavida
- Bireysel olarak test edildi
- Hızlı ve hassas çalışma için çok bileşenli Kraftform sap
- Aleti bulmayı ve sıralamayı kolaylaştırmak için sap etiketli
- Wera BlackPoint ucu hassas uyum ve optimize edilmiş korozyon koruması sunar

1060 i VDE Yalıtımlı Kraftform Düz Tornavida



	EAN								
Code	4013288	mm	mm	mm	mm				
05051580001	222268	0,4	2,5	80	81	3/32"	3 1/8"	10	
05051582001	222275	0,6	3,5	100	81	9/64"	4"	10	
05051583001	222282	0,8	4,0	100	98	5/32"	4"	10	
05051587001	222299	1,0	5,5	125	98	7/32"	5"	10	

1062 i PH VDE Yalıtımlı Kraftform Yıldız Tornavida



	EAN	+	mm	mm	mm		
Code	4013288						
05051601001	222220	PH 1	80	98	3 1/8"		5
05051603001	222237	PH 2	100	105	4"		5

1065 i PZ VDE Yalıtımlı Kraftform Pozidriv Tornavida



	EAN	+	mm	mm	mm		
Code	4013288						
05051611001	222244	PZ 1	80	98	3 1/8"		5
05051613001	222251	PZ 2	100	105	4"		5

1060 i/1062 i/6 Tornavida Seti Kraftform VDE

Yüksek kaliteli Kraftform VDE tornavida seti. Hızlı ve hassas çalışma için çok bileşenli Kraftform sap.

Wera BlackPoint ucu ve karmaşık sertleştirme işlemi, ucun uzun süreli kullanılabilirliğini, artırılmış korozyon korumasını ve vidayla tam uyumu garanti eder.

Onaylı 1.000 voltluk gerilim altında güvenli çalışma için 10.000 volt su banyosu parça testine tabi tutulmuş aletler. Altıgen yuvarlanma koruması, çalışma alanında sinir bozucu yuvarlanmaları önler. Sap üzerinde aleti bulmayı ve ayırmayı kolaylaştıran işaretler bulunur.



1060 i/1062 i/6 Tornavida Seti Kraftform VDE



Code	EAN		
05051575001	222381		1
		+	1062 i PH VDE 1x PH 1x80; 1x PH 2x100
		-	1060 i VDE 1x 0,4x2,5x80; 1x 0,6x3,5x100; 1x 0,8x4,0x100; 1x 1,0x5,5x125

1060 i/1065 i/6 Tornavida Seti Kraftform VDE



Code	EAN		
05051576001	222374		1
		+	1065 i PZ VDE 1x PZ 1x80; 1x PZ 2x100
		-	1060 i VDE 1x 0,4x2,5x80; 1x 0,6x3,5x100; 1x 0,8x4,0x100; 1x 1,0x5,5x125

410 i VDE B VDE Yalıtımlı 3/8" Kare Sürücülü T Saplı Tornavida

T sapın şekli özellikle yüksek sıkma ve gevşetme torklarının iletilmesini sağlar. Sapın geometrisi elin tamamını iyi bir şekilde doldurur ve parmaklar yumuşak yuvarlatılmış kavrama girintilerine sıkıca oturur.

Bu, optimum, ergonomik güç aktarımını sağlar. Onaylı 1.000 voltluk gerilimde güvenli çalışma için IEC 60900 standardına göre 10.000 volta ayrı ayrı test edilmiş alet.

Yalnızca 3/8" VDE Wera Zyklop VDE 8740, 8760, 8767, 8790 serisi lokmalar ve lokma bitsler için uygundur. Kaplamalı sap ayrıca hassas yüzeyleri hasara karşı korur.

- Özellikle yüksek sıkma ve gevşetme torklarının aktarılması için 3/8" VDE T saplı tornavida
- Çok yüksek güç aktarımı ve yorulmadan çalışma için tutma girintilerine ve konforlu bir tutuş sağlayan iki bileşenli ergonomik T sap
- 1.000 volta kadar güvenli çalışma için IEC 60900 standardına göre ayrı ayrı test edilmiş yalıtımlı alet
- Sadece Wera Zyklop VDE 8740, 8760, 8767, 8790 serisi 3/8" VDE lokma ve lokma bitslere izin verilir

410 i VDE B VDE Yalıtımlı 3/8" Kare Sürücülü T Saplı Tornavida

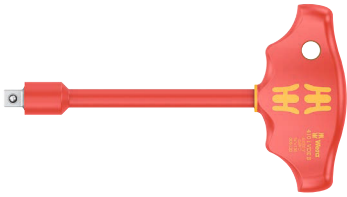

Code	EAN	mm	mm	mm	mm	mm	mm	mm
05005120001	222664	3/8"	130	49	99	5 1/8"		1

8100 SB VDE 1 Zyklop Yön Mandallı Cırcır Seti, Yalıtımlı, 3/8" Sürücülü, metrik

Küçük bir alanda çok sayıda alet için inanılmaz derecede kompakt set düzenlemesi. Onaylı 1.000 voltluk gerilim altında güvenli çalışma için IEC 60900'e uygun olarak 10.000 volta ayrı ayrı test edilmiş cırcırlar, lokmalar ve uzatmalar.

Çok yüksek sağlamlığa ve uzun ömürlülüğe sahip kumaş çantası, atölye rafında kompakt bir şekilde saklamak için dik olarak saklanabilir. Kumaş dış malzemesi sayesinde ek yüzey koruması. Pratikleştirilmiş taşıma kabiliyeti için düşük ağırlık ve hacim.

VDE lokmaların güvenli bir şekilde tutulması ve kolay çıkarılması için düzgün çalışan döner mekanizma.

- 1.000 volta kadar güvenli çalışma için %100 ayrı ayrı test edilmiş yalıtımlı Zyklop cırcır, lokma ve uzatmalar
- 4,5 derecelik düşük geri dönüş açısı için 80 dişe sahip ince dişli cırcır
- Çok dar alanlarda bile kolay çalışma için yumuşak, ergonomik kavrama bölgesine sahip son derece ince tasarım
- Kumaş kutu hassas yüzeyleri ve aletleri korur, kutu Wera 2go uyumludur

8100 SB VDE 1 Zyklop Yön Mandallı Cırcır Seti, Yalıtımlı, 3/8" Sürücülü, metrik



Code	EAN	mm	mm	mm	mm	mm	mm	mm
05004970001	190970							1
		□	8007 B VDE					
			1x 3/8"x222,0					
		●	8790 B VDE					
			1x 6,0x46,0; 1x 7,0x46,0; 1x 8,0x46,0;					
			1x 9,0x46,0; 1x 10,0x46,0; 1x 11,0x46,0;					
			1x 12,0x46,0; 1x 13,0x46,0; 1x 14,0x46,0;					
			1x 15,0x46,0; 1x 16,0x46,0; 1x 17,0x46,0;					
			1x 18,0x46,0; 1x 19,0x46,0					
		□	8794 SB VDE					
			1x 3/8"x91,0					
		□	8794 LB VDE					
			1x 3/8"x166,0					

Kemer B VDE 1 TORX® Uçlu Zyklop Yalıtımlı Lokma Bits Seti, 3/8" Soketli, Tutma Fonksiyonlu

10 Zyklop lokma bits uç, 3/8" sürücülü, yalıtımlı, IEC 60900 standardına göre ayrı ayrı test edilmiştir. 2 bileşenli izolasyon sayesinde artırılmış güvenlik.

Dıştaki kırmızı VDE yalıtım katmanının hasar görmesi durumunda kırmızı yalıtım dış katmanı altında sarı renkli ikinci yalıtım katmanı. Acument Intellectual Properties spesifikasyonlarına uygun TORX® vidalar ve altıgen soketli vidalar için tutma fonksiyonu.

Kompakt bir alanda 10 VDE lokma bits ile tipik Wera tasarımında sağlam kumaş kemer askısı. Yumuşak bir döndürme mekanizması, lokmaların güvenli bir şekilde tutulmasını ve kolayca çıkarılmasını sağlar. Kemer halkalarına veya çantalara takmak için çitçitli kanca içerir. Örneğin duvara, rafa, takım dolabı/arabasına kanca ile tutturulabilir.

Ayrıca Wera 2go alet taşıma sistemine kolayca takmak için polar destekli ve cırtcırılı bantlıdır. VDE 3/8" lokma bitslerin tutma fonksiyonu vida kaybı riskini azaltarak özellikle rahat ve güvenli vidalama sağlar. Dış kırmızı VDE yalıtım katmanının hasar görmesi durumunda görünür hale gelen sarı yalıtım katman sayesinde daha fazla güvenlik. Onaylı 1.000 V voltajda güvenli çalışma için IEC 60900 uyarınca 10.000 voltta ayrı ayrı test edilmiştir.

- Sağlam kumaş kemer üzerinde 10 parçalı lokma seti, 3/8"
- Güvenli bir tutuş ve aletlerin kolayca çıkarılması için sorunsuz çalışan çevirme mekanizması
- Çok dar alanlarda bile kolay çalışma için son derece kısa ve kompakt yalıtımlı 3/8" lokma bits
- Tutma fonksiyonu vidaları alet üzerinde güvenli bir şekilde tutar
- 1.000 volta kadar güvenli çalışma için 10.000 voltta IEC 60900 standardına göre ayrı ayrı test edilmiş alet
- Duvarlara, raflara, takım dolaplarına/arabalarına ve Wera 2go sistemlerine bağlanmaya uygundur

Kemer B VDE 1 TORX® Uçlu Zyklop Yalıtımlı Lokma Bits Seti, 3/8" Soketli, Tutma Fonksiyonlu



Code	EAN		
05004930001	4013288 210234		1
		8767 B VDE HF 1x TX 20x55,0; 1x TX 25x55,0; 1x TX 27x55,0; 1x TX 30x55,0; 1x TX 40x55,0; 1x TX 45x59,0	
		8740 B VDE HF 1x 4,0x55,0; 1x 5,0x55,0; 1x 6,0x55,0; 1x 8,0x59,0	
		Belt B VDE 0/10 1x 71,0x209,0	
		K30 1x 30,0x200,0	

8007 B VDE Zyklop Yalıtımlı Yön Mandallı Cırcır, 3/8" Sürücülü

- 1.000 volta kadar güvenli çalışma için yalıtımlı ve %100 ayrı ayrı test edilmiş Zyklop cırcır
- Sadece 4,5 derecelik düşük geri dönüş açısı için 80 dişli hassas cırcır mekanizması
- Çok dar alanlarda bile kolay çalışma için yumuşak, ergonomik kavrama bölgesine sahip son derece ince tasarım
- Basma düğmesiyle güvenli lokma kilitleme, yön mandalı sayesinde tek parmakla hızlı yön değiştirme
- Plastik kaplama yüzeyleri hasara karşı korur

8007 B VDE Zyklop Yalıtımlı Yön Mandallı Cırcır, 3/8" Sürücülü

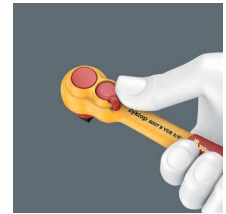

Code	EAN						
05004966001	4013288 190963			mm			3
		3/8"	222,0				

8790 B VDE Yalıtımlı Zyklop Lokma, 3/8" Soketli

- 10.000 voltta IEC 60900 standardına göre ayrı ayrı test edilmiş alet
- Kırmızı dış yalıtım katmanının altında sarı iç yalıtım katmanlı 2 bileşenli yalıtım sayesinde artırılmış güvenlik

8790 B VDE Yalıtımlı Zyklop Lokma, 3/8" Soketli



	EAN						
Code	4013288	mm	mm	mm	mm		
05004950001	192936	6,0	46,0	14,8	23,0		1
05004951001	192943	7,0	46,0	15,7	23,0		1
05004952001	192950	8,0	46,0	17,0	23,0		1
05004953001	192967	9,0	46,0	18,2	23,0		1
05004954001	192974	10,0	46,0	19,4	23,0		1
05004955001	192981	11,0	46,0	20,7	23,0		1
05004956001	192998	12,0	46,0	23,0	23,0		1
05004957001	193001	13,0	46,0	23,0	23,0		1
05004958001	193018	14,0	46,0	24,7	23,0		1
05004959001	193025	15,0	46,0	26,0	23,0		1
05004960001	193032	16,0	46,0	26,8	23,0		1
05004961001	193049	17,0	46,0	29,0	23,0		1
05004962001	193056	18,0	46,0	29,6	23,0		1
05004963001	193063	19,0	46,0	30,7	23,0		1

8767 B VDE HF TORX® Uçlu Zyklop Yalıtımlı Lokma Bits, 3/8" Soketli, Tutma Fonksiyonu

- Tutma fonksiyonu vidaları alet üzerinde güvenli bir şekilde tutar
- Çok dar alanlarda bile kolay çalışma için son derece kısa ve kompakt yalıtımlı 3/8" lokma bits

8767 B VDE HF TORX® Uçlu Zyklop Yalıtımlı Lokma Bits, 3/8" Soketli, Tutma Fonksiyonu



	EAN						
Code	4013288		mm	mm	mm		
05004920001	210173	TX 20	55,0	23,0	9,0		1
05004921001	210180	TX 25	55,0	23,0	9,0		1
05004922001	210197	TX 27	55,0	23,0	9,0		1
05004923001	210203	TX 30	55,0	23,0	9,0		1
05004924001	210210	TX 40	55,0	23,0	9,0		1
05004925001	210227	TX 45	59,0	23,0	13,0		1

8740 B VDE HF Altıgen Uçlu Zyklop Yalıtımlı Lokma Bits, 3/8" Soketli, Tutma Fonksiyonu

- Tutma fonksiyonu vidaları alet üzerinde güvenli bir şekilde tutar
- Çok dar alanlarda bile kolay çalışma için son derece kısa ve kompakt yalıtımlı 3/8" lokma bits

8740 B VDE HF Altıgen Uçlu Zyklop Yalıtımlı Lokma Bits, 3/8" Soketli, Tutma Fonksiyonu



	EAN						
Code	4013288	mm	mm	mm	mm		
05004900001	210135	4,0	55,0	23,0	9,0		1
05004901001	210142	5,0	55,0	23,0	9,0		1
05004902001	210159	6,0	55,0	23,0	9,0		1
05004903001	210166	8,0	59,0	23,0	13,0		1

8760 B VDE Çok Noktalı/XZN Uçlu Zyklop Yalıtımlı Lokma Bits, 3/8" Soketli

- Çok dar alanlarda bile kolay çalışma için son derece kısa ve kompakt yalıtımlı 3/8" lokma bits

8760 B VDE Çok Noktalı/XZN Uçlu Zyklop Yalıtımlı Lokma Bits, 3/8" Soketli



	EAN						
Code	4013288		mm	mm	mm		
05004940001	211453	M 8	59,0	23,0	13,0		1
05004941001	211460	M 10	59,0	23,0	13,0		1
05004942001	211477	M 12	59,0	23,0	13,0		1

8794 LB VDE Yalıtımlı Zyklop Uzatma, Uzun, 3/8"

- 3/8" VDE Zyklop uzatması
- 10.000 voltta IEC 60900 standardına göre ayrı ayrı test edilmiş alet
- Kırmızı dış yalıtım katmanının altında sarı iç yalıtım katmanlı 2 bileşenli yalıtım sayesinde artırılmış güvenlik
- Plastik kaplama yüzeyleri hasara karşı korur

8794 LB VDE Yalıtımlı Zyklop Uzatma, Uzun, 3/8"



	EAN								
Code	4013288		mm						
05004965001	190956	3/8"	166,0						1

8794 SB VDE Yalıtımlı Zyklop Uzatma, Kısa, 3/8"

- Kısa versiyon

8794 SB VDE Yalıtımlı Zyklop Uzatma, Kısa, 3/8"



	EAN								
Code	4013288		mm						
05004964001	190949	3/8"	91,0						1

Belt B VDE (Kumaş Kemer), 10 Hazneli, boş

- 10 adet VDE lokma veya lokma bits için boş kumaş şerit, 3/8"
- Çıtçıtlı kancalı
- Güvenli bir tutuş ve aletlerin kolayca çıkarılması için sorunsuz çalışan çevirme mekanizması
- Duvarlara, raflara, takım dolaplarına/arabalarına ve Wera 2go sistemlerine bağlanmaya uygundur



Belt B VDE (Kumaş Kemer), 10 Hazneli, boş



Code	EAN		
05003982001	4013288		1
	210913	Belt B VDE 0/10 1x 71,0x209,0	
		K30 1x 30,0x200,0	

6004 Joker VDE 4 Set 1 VDE Yalıtımlı Kendinden Ayarlı Açık Ağız Kurbağacık Anahtar Seti

Onaylı 1.000 voltluk gerilimde güvenli çalışma için IEC 60900 standardına göre 10.000 voltta ayrı ayrı test edilmiş alet. Kendinden ayarlı VDE açık ağızlı kurbağacık anahtar, belirtilen ölçü aralığındaki tüm altıgen boyutları sürekli ve otomatik olarak - metrik ve emperyal ölçü birimlerinde - kavrar. Entegre kaldırıcı mekanizması, altıgen vidayı veya somunu çeneler arasında güvenli bir şekilde sıkıştırarak kayma ve hasar riskini önemli ölçüde azaltır.

Cırcır fonksiyonu, durmadan hızlı ve tutarlı vidalama sağlar. Köşe genişlik prizmaları kullanılarak yalnızca 30 derecelik bir arka salınım açısı elde edilebilir. Tek ayaklı yapı, mandal fonksiyonu ve köşe prizması ile birlikte dar alanlarda bile çalışmayı mümkün kılar. Kendinden ayarlı Joker 6004 VDE, 2 bileşenli plastik yalıtımı sayesinde rahat bir tutuşa sahiptir.

Sapın ön ucundaki kaymayı önleyici koruma ile güvenlik artırılmıştır. Yalıtımsız çenelerin temassız ve güvenli bir şekilde açılması için kayma fonksiyonuyla ek koruma sağlanır.

- 4 adet kendinden ayarlanabilir Joker 6004 VDE içeren kompakt katlanır çanta, 7-19 mm veya 1/4" - 3/8" uygulama aralığındaki tüm metrik ve emperyal ölçülerini kapsar

6004 Joker VDE 4 Set 1 VDE Yalıtımlı Kendinden Ayarlı Açık Ağız Kurbağacık Anahtar Seti



Code	EAN		
05020170001	4013288 221803		1
		6004 Joker VDE XS 1x 7-10 (1/4"-3/8")x119	
		6004 Joker VDE S 1x 10-13 (1/2"-1/2")x155	
		6004 Joker VDE M 1x 13-16 (1/2"-5/8")x190	
		6004 Joker VDE L 1x 16-19 (5/8"-3/4")x226	
		Cırcırlı Bant 120 1x 50,0x120,0	

6004 Joker VDE XS VDE Yalıtımlı, Kendinden Ayarlı Açık Ağız Kurbağacık Anahtar

Onaylı 1.000 voltluk gerilimde güvenli çalışma için IEC 60900 standardına göre 10.000 voltta ayrı ayrı test edilmiş alet. Kendinden ayarlı VDE açık ağızlı kurbağacık anahtar, belirtilen ölçü aralığındaki tüm altıgen boyutları sürekli ve otomatik olarak - metrik ve emperyal ölçü birimlerinde - kavrar.

Entegre kaldırıcı mekanizması, altıgen vidayı veya somunu çeneler arasında güvenli bir şekilde sıkıştırarak kayma ve hasar riskini önemli ölçüde azaltır. Cırcır fonksiyonu, durmadan hızlı ve tutarlı vidalama sağlar. Köşe genişlik prizmaları kullanılarak yalnızca 30 derecelik bir arka salınım açısı elde edilebilir.

Tek ayaklı yapı, mandal fonksiyonu ve köşe prizması ile birlikte dar alanlarda bile çalışmayı mümkün kılar. Kendinden ayarlı Joker 6004 VDE, 2 bileşenli plastik yalıtımı sayesinde rahat bir tutuşa sahiptir.

Sapın ön ucundaki kaymayı önleyici koruma ile güvenlik artırılmıştır. Yalıtımsız çenelerin temassız ve güvenli bir şekilde açılması için kayma fonksiyonuyla ek koruma sağlanır.

- Kendinden ayarlı Joker 6004 VDE kurbağacık anahtar, ilgili uygulama alanındaki tüm metrik ve emperyal ölçülerini kapsar
- Yalıtımlı olmayan çenelerin temassız ve güvenli bir şekilde açılması için kayma korumalı ve kaydırma fonksiyonlu 1.000 volta kadar güvenli çalışma için yalıtımlı saplara sahip birim testli alet
- Altıgen başlı vida ve somunların otomatik ve kademesiz kavranması
- Kavrama için kol mekanizması kaymayı ve hasarı önler
- Anahtar çıkarılmaya gerek kalmadan hızlı ve kolay vidalama için mekanik cırcırlı
- Ağızdaki köşe prizmalarına konumlandırılmayla sadece 30 derecelik geri dönüş açısı

6004 Joker VDE XS VDE Yalıtımlı, Kendinden Ayarlı Açık Ağız Kurbağacık Anahtar



Code	EAN						
05020150001	4013288 221797	mm	mm	mm			3
		7-10	1/4"-3/8"	119	7,7		

6004 Joker VDE S VDE Yalıtımlı, Kendinden Ayarlı Açık Ağız Kurbağacık Anahtar



Code	EAN	mm	mm	mm		
05020151001	221766	10-13	7/16"-1/2"	155	10	3

6004 Joker VDE M VDE Yalıtımlı, Kendinden Ayarlı Açık Ağız Kurbağacık Anahtar



Code	EAN	mm	mm	mm		
05020152001	221780	13-16	1/2"-5/8"	190	12,4	3

6004 Joker VDE L VDE Yalıtımlı Kendinden Ayarlı Açık Ağız Kurbağacık Anahtar

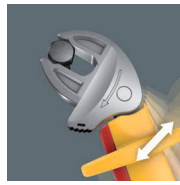

Code	EAN	mm	mm	mm		
05020153001	221773	16-19	5/8"-3/4"	226	14	3

400 i VDE Altıgen Sabit Torklu Tornavida

Altıgen soketli vidalar için sabit torklu Wera VDE tork göstergesi. Kurcalamaya karşı korumalı. Güvenli tork kontrolü, ayarlanan torka ulaşıldığında açıkça duyulabilir ve hissedilebilir bırakma sinyali sayesinde aşırı tork uygulamak mümkün değildir.

Gevşetme torku, ayarlanan sıkma torkundan birkaç kat daha yüksektir, bu da çoğu zaman vida bağlantılarını gevşetmek için ek alet gerekmediği anlamına gelir.

Sapın şekli tüm eli iyi bir şekilde doldurur ve parmaklar yumuşak bir şekilde yuvarlatılmış girintili tutma yerlerine oturur. Böylece optimum ve ergonomik güç aktarımı sağlanmış olur. IEC 60900 uyarınca 10.000 voltluk testinden geçirilmiş alet, onaylı 1.000 voltluk gerilimde güvenli çalışma sağlar.

- 1.000 volta kadar güvenli çalışma için yalıtımlı, ayrı ayrı test edilmiş VDE T saplı sabit torklu tornavida
- T sapı kontrollü sıkma ve yüksek gevşetme torklarının aktarılması için idealdir
- Aşırı sıkma yapmayan kaydırma özellikli ve hassas tork aktarımı sayesinde hatasız vidalama
- Önceden ayarlanmış tork değerine veya aşırı yüke ulaşıldığında tetiklenen belirgin algılanabilir sinyal
- Ayarlanan değer değiştirilmesini önlemek için kurcalamaya karşı korumalı



400 i VDE Altıgen Sabit Torklu Tornavida



Code	EAN	mm	Nm	mm	mm	mm	mm	
05004980001	206398	4,0	5,0	90	48	100	3 1/2"	1
05004981001	206114	5,0	5,0	90	48	100	3 1/2"	1





Circirlar ve Aksesuarlar

Zyklop Speed – İnanılmaz Derecede Hızlı ve Esnek

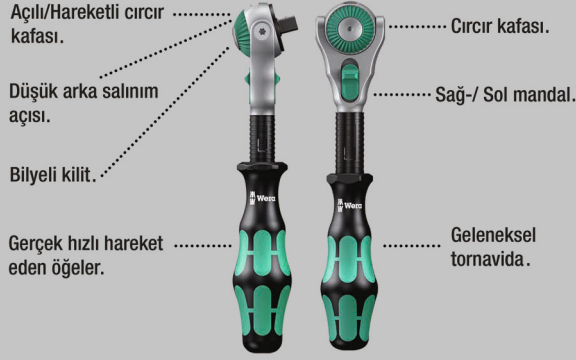

Küçük bir alanda çok sayıda alet için inanılmaz derecede kompakt set düzenlemesi. Çok yüksek sağlamlığa ve uzun ömürlülüğe sahip yenilikçi kumaş çantalar sayesinde tamamen yeni cırcır seti hissi.

Atölye rafında kolay saklanabilmesi için dik olarak yerleştirilebilir. Kumaş dış malzemesi sayesinde ek yüzey koruması. Pratikleştirilmiş taşıma kabiliyeti için düşük ağırlık ve hacim. "Take it Easy" alet bulucuyu: boyuta göre renk kodlaması.

- Sağlam kumaş çantada 42 parçalı cırcır seti
- Belirli 5 sabitleme açısıyla serbestçe dönebilen cırcırlı kafa
- Wera bits teknolojisinin avantajlarıyla lokma bitsler
- Vidalar/somunlar için tutma fonksiyonlu TORX®, Hex-Plus ve altıgen lokmalar
- "Take it Easy" alet buluculu: boyuta göre renk kodlaması
- Wera 2go için uygun

8100 SA All in Zyklop Speed Cırcır Seti, Tutma Fonksiyonlu, 1/4" Sürücülü, metrik



Code	EAN		
05003755001	4013288 190994		1
		8000 A 1x 1/4"x152,0	
		8796 LA 1x 1/4"x150,0	
		8794 A 1x 1/4"x56,0	
		8790 HMA HF 1x 4,0x23,0; 1x 4,5x23,0; 1x 5,0x23,0; 1x 5,5x23,0; 1x 6,0x23,0; 1x 7,0x23,0; 1x 8,0x23,0; 1x 9,0x23,0; 1x 10,0x23,0; 1x 11,0x23,0; 1x 12,0x23,0; 1x 13,0x23,0; 1x 14,0x23,0	
		8767 A HF 1x TX 8x28,0; 1x TX 9x28,0; 1x TX 10x28,0; 1x TX 15x28,0; 1x TX 20x28,0; 1x TX 25x28,0; 1x TX 27x28,0; 1x TX 30x28,0; 1x TX 40x28,0	
		8740 A 1x 2,0x28,0; 1x 2,5x28,0	
		8740 A HF 1x 3,0x28,0; 1x 4,0x28,0; 1x 5,0x28,0; 1x 6,0x28,0; 1x 7,0x28,0; 1x 8,0x28,0	
		8751 A 1x PH 1x28,0; 1x PH 2x28,0; 1x PH 3x28,0	
		8755 A 1x PZ 1x28,0; 1x PZ 2x28,0; 1x PZ 3x28,0	
		8700 A FL 1x 0,8x5,5x28,0; 1x 1,2x6,5x28,0	
		Somun Çıkarıcı 1x 14,0x43,0	
		Cırcırlı Bant 120 1x 50,0x120,0	

8100 SA 6 Zyklop Speed Cırcır Seti, 1/4" Sürücülü, metrik

- Belirli 5 sabitleme açısıyla serbestçe dönebilen cırcırlı kafa
- 72 ince dişli cırcır mekanizması
- Sadece 5 derecelik geri dönüş açısı
- Yüksek çalışma hızları için hızlı dönüş manşonu
- "Take it Easy" alet buluculu: boyuta göre renk kodlaması
- Yüksek sağlamlığa, düşük ağırlık ve hacme sahip kompakt, kumaş çanta

8100 SA 6 Zyklop Speed Cırcır Seti, 1/4" Sürücülü, metrik



Code	EAN		
05004016001	174000		1
		8000 A 1x 1/4"x152,0	
		8790 HMA 1x 5,0x23,0; 1x 5,5x23,0; 1x 6,0x23,0; 1x 7,0x23,0; 1x 8,0x23,0; 1x 10,0x23,0; 1x 11,0x23,0; 1x 12,0x23,0; 1x 13,0x23,0	
		8794 LA 1x 1/4"x150,0	
		8794 A 1x 1/4"x56,0	
		8784 A1 1x 1/4"x1/4"x37,0	
		851/4 TZ PH 1x PH 1x50; 1x PH 2x50; 1x PH 3x50	
		855/4 TZ PZ 1x PZ 1x50; 1x PZ 2x50	
		867/4 Z TORX® 1x TX 10x50; 1x TX 15x50; 1x TX 20x50; 1x TX 25x50; 1x TX 27x50; 1x TX 30x50	
		840/4 Z Hex-Plus 1x 3,0x50; 1x 4,0x50; 1x 5,0x50; 1x 6,0x50	
		Cırcırlı Bant 120 1x 50,0x120,0	

8100 SA 9 Zyklop Speed Cırcır Seti, 1/4" Sürücülü, inç



Code	EAN		
05004019001	173843		1
		8000 A 1x 1/4"x152,0	
		8790 HMA 1x 3/16"x23,0; 1x 7/32"x23,0; 1x 1/4"x23,0; 1x 3/32"x23,0; 1x 5/16"x23,0; 1x 11/32"x23,0; 1x 3/8"x23,0; 1x 7/16"x23,0; 1x 1/2"x23,0	
		8794 LA 1x 1/4"x150,0	
		8794 A 1x 1/4"x56,0	
		8784 A1 1x 1/4"x1/4"x37,0	
		851/4 TZ PH 1x PH 1x50; 1x PH 2x50; 1x PH 3x50	
		855/4 TZ PZ 1x PZ 1x50; 1x PZ 2x50	
		867/4 Z TORX® 1x TX 10x50; 1x TX 15x50; 1x TX 20x50; 1x TX 25x50; 1x TX 27x50; 1x TX 30x50	
		840/4 Z Hex-Plus 1x 3/32"x50; 1x 3/16"x50; 1x 7/32"x50; 1x 1/4"x50	
		Cırcırlı Bant 120 1x 50,0x120,0	

Kraftform Kompakt Zyklop MS1 Metal/Speed 1/4"

- Dönebilen cırcır kafalı ve 5 adet belirli sabitleme noktalı inanılmaz hızlı Zyklop Speed cırcır
- Uzun kollu son derece ince Zyklop Metal cırcır
- Sadece 5 derecelik geri dönüş açısı
- Yön halkası sayesinde rahat yön değişimi
- Sağlam kumaş çantada set

Kraftform Kompakt Zyklop MS1 Metal/Speed 1/4"



Code	EAN		
05135949001	178633		1
		<input type="checkbox"/> 8000 A 1x 1/4"x152,0	
		<input type="checkbox"/> 8004 A 1x 1/4"x141,0	
		<input checked="" type="checkbox"/> <input type="checkbox"/> 8796 LA 1x 1/4"x150,0	
		<input checked="" type="checkbox"/> <input type="checkbox"/> 8794 LA 1x 1/4"x150,0	
		<input checked="" type="checkbox"/> <input type="checkbox"/> 8794 SA 1x 1/4"x75,0	
		<input checked="" type="checkbox"/> <input type="checkbox"/> 8784 A1 1x 1/4"x1/4"x37,0	
		<input checked="" type="checkbox"/> <input type="checkbox"/> 8794 A 1x 1/4"x56,0	
		<input checked="" type="checkbox"/> <input type="checkbox"/> 8795 A 1x 1/4"x35,5	

8100 SA 2 Zyklop Speed Cırcır Seti, 1/4" Sürücülü, metrik

- Sağlam metal kutuda 42 parçalı set

8100 SA 2 Zyklop Speed Cırcır Seti, 1/4" Sürücülü, metrik



Code	EAN		
05003533001	121103		1
		<input type="checkbox"/> 8000 A 1x 1/4"x152,0	
		<input checked="" type="checkbox"/> 8790 HMA 1x 4,0x23,0; 1x 4,5x23,0; 1x 5,0x23,0; 1x 5,5x23,0; 1x 6,0x23,0; 1x 7,0x23,0; 1x 8,0x23,0; 1x 9,0x23,0; 1x 10,0x23,0; 1x 11,0x23,0; 1x 12,0x23,0; 1x 13,0x23,0; 1x 14,0x23,0	
		<input type="checkbox"/> 8789 A 1x 1/4"x110,0	
		<input checked="" type="checkbox"/> 8794 A 1x 1/4"x56,0	
		<input checked="" type="checkbox"/> 8795 A 1x 1/4"x35,5	
		<input checked="" type="checkbox"/> 8784 A1 1x 1/4"x1/4"x37,0	
		<input checked="" type="checkbox"/> 8796 SA 1x 1/4"x75,0	
		<input checked="" type="checkbox"/> 8796 LA 1x 1/4"x150,0	
		<input checked="" type="checkbox"/> 851/1 Z PH 1x PH 1x25; 1x PH 2x25; 1x PH 3x25	
		<input checked="" type="checkbox"/> 855/1 Z PZ 1x PZ 1x25; 1x PZ 2x25; 1x PZ 3x25	
		<input checked="" type="checkbox"/> 867/1 Z TORX® B0 1x TX 8x25; 1x TX 9x25; 1x TX 10x25; 1x TX 15x25; 1x TX 20x25; 1x TX 25x25; 1x TX 30x25; 1x TX 40x25	
		<input type="checkbox"/> 840/1 Z Hex-Plus 1x 3,0x25; 1x 4,0x25; 1x 5,0x25; 1x 6,0x25; 1x 8,0x25	
		<input type="checkbox"/> 800/1 Z 1x 0,6x4,5x25; 1x 1,0x5,5x25; 1x 1,2x8,0x25	

8100 SA 4 Zyklop Speed Cırcır Seti, 1/4" Sürücülü, inç

- Sağlam metal kutuda 41 parçalı set

8100 SA 4 Zyklop Speed Cırcır Seti, 1/4" Sürücülü, inç



Code	EAN		
05003535001	4013288 121127		1
		□ 8000 A 1x 1/4"x152,0	
		● 8790 HMA 1x 3/16"x23,0; 1x 7/32"x23,0; 1x 1/4"x23,0; 1x 9/32"x23,0; 1x 5/16"x23,0; 1x 11/32"x23,0; 1x 3/8"x23,0; 1x 7/16"x23,0; 1x 1/2"x23,0; 1x 9/16"x23,0	
		□ 8789 A 1x 1/4"x110,0	
		□ 8794 A 1x 1/4"x56,0	
		□ 8795 A 1x 1/4"x35,5	
		● 8784 A1 1x 1/4"x1/4"x37,0	
		□ 8796 SA 1x 1/4"x75,0	
		□ 8796 LA 1x 1/4"x150,0	
		+ 851/1 Z PH 1x PH 1x25; 1x PH 2x25; 1x PH 3x25	
		+ 855/1 Z PZ 1x PZ 1x25; 1x PZ 2x25; 1x PZ 3x25	
		⊗ 867/1 Z TORX® BO 1x TX 8x25; 1x TX 9x25; 1x TX 10x25; 1x TX 15x25; 1x TX 20x25; 1x TX 25x25; 1x TX 30x25; 1x TX 40x25	
		○ 840/1 Z Hex-Plus 1x 5/64"x25; 1x 3/32"x25; 1x 1/8"x25; 1x 9/64"x25; 1x 5/32"x25; 1x 3/16"x25; 1x 7/32"x25	
		● 800/1 Z 1x 0,6x4,5x25; 1x 1,0x5,5x25; 1x 1,2x8,0x25	

8100 SA/SC 2 Zyklop Speed Cırcır Seti, 1/4" Sürücülü ve 1/2" Sürücülü, metrik

- Sağlam metal kutuda 43 parçalı set

8100 SA/SC 2 Zyklop Speed Cırcır Seti, 1/4" Sürücülü ve 1/2" Sürücülü, metrik



Code	EAN		
05160785001	4013288 126610		1
		□ 8000 A 1x 1/4"x152,0	
		● 8790 HMA 1x 4,0x23,0; 1x 4,5x23,0; 1x 5,0x23,0; 1x 5,5x23,0; 1x 6,0x23,0; 1x 7,0x23,0; 1x 8,0x23,0; 1x 9,0x23,0; 1x 10,0x23,0; 1x 12,0x23,0; 1x 13,0x23,0	
		● 8784 A1 1x 1/4"x1/4"x37,0	
		□ 8796 LA 1x 1/4"x150,0	
		□ 8000 C 1x 1/2"x277,0	
		● 8790 HMC 1x 13,0x37,0; 1x 14,0x37,0; 1x 15,0x37,0; 1x 16,0x37,0; 1x 17,0x37,0; 1x 18,0x37,0; 1x 19,0x37,0; 1x 21,0x37,0; 1x 22,0x37,0; 1x 24,0x37,0	
		□ 8796 LC 1x 1/2"x250,0	
		● 816 R 1x 1/4"x119	
		● 800/4 Z 1x 1,0x5,5x89	
		○ 840/4 Z Hex-Plus 1x 3,0x89; 1x 4,0x89; 1x 5,0x89; 1x 6,0x89	
		+ 851/4 Z PH 1x PH 1x89; 1x PH 2x89; 1x PH 3x89	
		+ 855/4 Z PZ 1x PZ 1x89; 1x PZ 2x89; 1x PZ 3x89	
		⊗ 867/4 Z TORX® BO 1x TX 10x89; 1x TX 15x89; 1x TX 20x89; 1x TX 25x89; 1x TX 30x89	

Kraftform Kompakt Zyklop Speed

- Kemere takmak için katlanır çanta

Kraftform Kompakt Zyklop Speed



Code	EAN			
05051045001	155313			1
		8000 A	1x 1/4"x152,0	
		8784 A1	1x 1/4"x1/4"x37,0	
		8794 LA	1x 1/4"x150,0	
		851/4 TZ PH	1x PH 1x50; 1x PH 2x50; 1x PH 3x50	
		855/4 TZ PZ	1x PZ 1x50; 1x PZ 2x50	
		867/4 Z TORX®	1x TX 10x50; 1x TX 15x50; 1x TX 20x50; 1x TX 25x50; 1x TX 27x50; 1x TX 30x50	
		800/4 Z	1x 1,0x5,5x50	
		840/4 Z Hex-Plus	1x 3,0x50; 1x 4,0x50; 1x 5,0x50; 1x 6,0x50	
		8790 HMA	1x 5,5x23,0; 1x 6,0x23,0; 1x 7,0x23,0; 1x 8,0x23,0; 1x 10,0x23,0; 1x 12,0x23,0; 1x 13,0x23,0	
		Cırtcirtli Bant 70	1x 50,0x70,0	

8000 A Zyklop Speed Cırcır, 1/4" Sürücülü

- 5 adet cırcır fonksiyonunu tek bir cırcırda birleştirir
- Çok yüksek çalışma hızları için dişli yapısı ve kolay kavranabilen hızlı dönüş manşonu
- Serbestçe yönlendirilebilir cırcır kafası, basma düğmeli serbest bırakma ve sol/sağ yön mandallı
- İnce dişli, dolayısıyla 5 derecelik düşük geri dönüş açısı
- Tornavida olarak da kullanılabilir

8000 A Zyklop Speed Cırcır, 1/4" Sürücülü



Code	EAN						
05003500001	121868	1/4"	152,0				1

8000 A SB Zyklop Speed Cırcır, 1/4" Sürücülü



Code	EAN						
05073260001	128034	8000 A	1x 1/4"x152,0				3

Zyklop Metal Push

Tereyağından kıl çeker gibi yumuşak geçiş.

İnce tasarım.

Son derece ince. Uzun kol.

Krom-molibdenden yapılmış dövme masif metal cırcır.



Güvenli lokma kilitleme.

Çift dişli tasarımı 38 sağlam diş 76 ince diş mekanizması sadece 4,7° derecelik bir geri dönüş açısı sağlar.

Küçük bir alanda çok sayıda alet için inanılmaz derecede kompakt set düzenlemesi. Çok yüksek sağlamlığa ve uzun ömürlülüğe sahip yenilikçi kumaş çantalar sayesinde tamamen yeni cırcır seti hissi.

Atölye rafında kolay saklanabilmesi için dik olarak yerleştirilebilir. Kumaş dış malzemesi sayesinde ek yüzey koruması. Pratikleştirilmiş taşıma kabiliyeti için düşük ağırlık ve hacim. "Take it Easy" alet bulucuyla: boyuta göre renk kodlaması.

- Uzun kollu son derece ince cırcır
- Sadece 4,7 derecelik geri dönüş açısı
- İtmeli sabit karenin pürüzsüz yumuşak geçişi
- "Take it Easy" alet bulucu

8100 SA 7 Zyklop Metal İtmeli Cırcır Seti, 1/4" Sürücülü, metrik



Code	EAN		
05004017001	4013288 173898		1
		8003 A 1x 1/4"x141,0	
		8790 HMA 1x 5,0x23,0; 1x 5,5x23,0; 1x 6,0x23,0; 1x 7,0x23,0; 1x 8,0x23,0; 1x 10,0x23,0; 1x 11,0x23,0; 1x 12,0x23,0; 1x 13,0x23,0	
		8794 LA 1x 1/4"x150,0	
		8794 A 1x 1/4"x56,0	
		8784 A1 1x 1/4"x1/4"x37,0	
		851/1 Z PH 1x PH 1x25; 1x PH 2x25; 1x PH 3x25	
		855/1 Z PZ 1x PZ 1x25; 1x PZ 2x25	
		867/1 TORX® 1x TX 10x25; 1x TX 15x25; 1x TX 20x25; 1x TX 25x25; 1x TX 27x25; 1x TX 30x25	
		840/1 Z Hex-Plus 1x 3,0x25; 1x 4,0x25; 1x 5,0x25; 1x 6,0x25	

8100 SA 10 Zyklop Metal Yön Mandallı Cırcır Seti, 1/4" Sürücülü, inç



Code	EAN		
05004020001	4013288 173904		1
		8003 A 1x 1/4"x141,0	
		8790 HMA 1x 3/16"x23,0; 1x 7/32"x23,0; 1x 1/4"x23,0; 1x 3/32"x23,0; 1x 5/16"x23,0; 1x 11/32"x23,0; 1x 3/8"x23,0; 1x 7/16"x23,0; 1x 1/2"x23,0	
		8794 LA 1x 1/4"x150,0	
		8794 A 1x 1/4"x56,0	
		8784 A1 1x 1/4"x1/4"x37,0	
		851/1 Z PH 1x PH 1x25; 1x PH 2x25; 1x PH 3x25	
		855/1 Z PZ 1x PZ 1x25; 1x PZ 2x25	
		867/1 TORX® 1x TX 10x25; 1x TX 15x25; 1x TX 20x25; 1x TX 25x25; 1x TX 27x25; 1x TX 30x25	
		840/1 Z Hex-Plus 1x 3/32"x25; 1x 3/16"x25; 1x 7/32"x25; 1x 1/4"x25	

8003 A Zyklop Metal Cırcır, İtmeli 1/4" Sürücülü

- Bilye kilitlemeli 1/4" kare soketli lokmalar için
- Uzun kollu son derece ince cırcır
- Sadece 4,7 derecelik geri dönüş açısı
- Güvenli lokma kilitleme
- İtmeli sabit karenin pürüzsüz yumuşak geçişi

8003 A Zyklop Metal Cırcır, İtmeli 1/4" Sürücülü



Code	EAN	mm	mm	mm		
05004003001	174017	1/4"	141,0	21	22	3

Zyklop Metal Switch



Küçük bir alanda çok sayıda alet için inanılmaz derecede kompakt set düzenlemesi. Çok yüksek sağlamlığa ve uzun ömürlülüğe sahip yenilikçi kumaş çantalar sayesinde tamamen yeni cırcır seti hissi.

Atölye rafında kolay saklanabilmesi için dik olarak yerleştirilebilir. Kumaş dış malzemesi sayesinde ek yüzey koruması. Pratikleştirilmiş taşıma kabiliyeti için düşük ağırlık ve hacim. "Take it Easy" alet bulucuya: boyuta göre renk kodlaması.

- Yön halkası sayesinde rahat yön değişimi
- Uzun kollu son derece ince cırcır
- Sadece 5 derecelik geri dönüş açısı
- Tork kısıtlaması olmadan yüksek sağlamlık

8100 SA 8 Zyklop Metal Yön Mandallı Cırcır Seti, 1/4" Sürücülü, metrik



Code	EAN		
05004018001	173836		1
		8004 A 1x 1/4"x141,0	
		8790 HMA 1x 5,0x23,0; 1x 5,5x23,0; 1x 6,0x23,0; 1x 7,0x23,0; 1x 8,0x23,0; 1x 10,0x23,0; 1x 11,0x23,0; 1x 12,0x23,0; 1x 13,0x23,0	
		8794 LA 1x 1/4"x150,0	
		8794 A 1x 1/4"x56,0	
		8784 A1 1x 1/4"x1/4"x37,0	
		851/1 Z PH 1x PH 1x25; 1x PH 2x25; 1x PH 3x25	
		855/1 Z PZ 1x PZ 1x25; 1x PZ 2x25	
		867/1 TORX® 1x TX 10x25; 1x TX 15x25; 1x TX 20x25; 1x TX 25x25; 1x TX 27x25; 1x TX 30x25	
		840/1 Z Hex-Plus 1x 3,0x25; 1x 4,0x25; 1x 5,0x25; 1x 6,0x25	
		Cırcırtlı Bant 120 1x 50,0x120,0	

8100 SA 11 Zyklop Metal Yön Mandallı Cırcır Seti, 1/4"

Sürücülü, inç



Code	EAN			
05004021001	173850			1
		8004 A	1x 1/4"x141,0	
		8790 HMA	1x 3/16"x23,0; 1x 7/32"x23,0; 1x 1/4"x23,0; 1x 9/32"x23,0; 1x 5/16"x23,0; 1x 11/32"x23,0; 1x 3/8"x23,0; 1x 7/16"x23,0; 1x 1/2"x23,0	
		8794 LA	1x 1/4"x150,0	
		8794 A	1x 1/4"x56,0	
		8784 A1	1x 1/4"x1/4"x37,0	
		851/1 Z PH	1x PH 1x25; 1x PH 2x25; 1x PH 3x25	
		855/1 Z PZ	1x PZ 1x25; 1x PZ 2x25	
		867/1 TORX®	1x TX 10x25; 1x TX 15x25; 1x TX 20x25; 1x TX 25x25; 1x TX 27x25; 1x TX 30x25	
		840/1 Z Hex-Plus	1x 3/32"x25; 1x 3/16"x25; 1x 7/32"x25; 1x 1/4"x25	

8100 SA 12 HF Zyklop Metal Yön Mandallı Cırcır Seti, 1/4" Sürücülü, metrik

- Vidalar/somunlar için tutma fonksiyonlu lokmalar

8100 SA 12 HF Zyklop Metal Yön Mandallı Cırcır Seti, 1/4" Sürücülü, metrik



Code	EAN			
05003756001	190987			1
		8004 A	1x 1/4"x141	
		8794 LA	1x 1/4"x150,0	
		8794 A	1x 1/4"x56,0	
		8790 HMA HF	1x 5,0x23,0; 1x 5,5x23,0; 1x 6,0x23,0; 1x 7,0x23,0; 1x 8,0x23,0; 1x 10,0x23,0; 1x 11,0x23,0; 1x 12,0x23,0; 1x 13,0x23,0	
		Somun Çıkarıcı	1x 14,0x43,0	
		Cırcırtılı Bant 120	1x 50,0x120,0	

8004 A Zyklop Metal Yön Mandallı Cırcır, 1/4" Sürücülü

- Bilye kilitlemeli 1/4" kare soketli lokmalar için
- Yön halkası sayesinde rahat yön değişimi
- Uzun kollu son derece ince cırcır
- Sadece 5 derecelik geri dönüş açısı
- Güvenli lokma kilitleme

8004 A Zyklop Metal Yön Mandallı Cırcır, 1/4" Sürücülü



Code	EAN						
05004004001	174024	1/4"	141,0	19	22		3

8790 HMA Zyklop Lokma, 1/4" Soketli

- 1/4" Zyklop lokma
- Manüel ve şarjlı aletli işlemler için (darbesiz)
- Manüel kullanımda daha iyi bir kavrama için arka uç tırtıklıdır
- Bilye durdurma yatağı ile donatılmıştır
- "Take it Easy" alet buluculu: boyuta göre renk kodlaması

8790 HMA Zyklop Lokma, 1/4" Soketli



Code	EAN		mm	mm	mm	mm	
05003501001	120083		4,0	23,0	6,9	13,0	1
05003502001	120106		4,5	23,0	7,5	13,0	1
05003503001	120113		5,0	23,0	8,2	13,0	1
05003504001	120120		5,5	23,0	8,8	13,0	1
05003505001	120137		6,0	23,0	9,4	13,0	1
05003506001	120144		7,0	23,0	11,0	13,0	1
05003507001	120151		8,0	23,0	12,0	13,0	1
05003508001	120090		9,0	23,0	13,0	14,0	1
05003509001	120168		10,0	23,0	14,5	14,5	1
05003510001	120175		11,0	23,0	16,0	15,0	1
05003511001	120182		12,0	23,0	17,0	16,0	1
05003512001	120199		13,0	23,0	18,0	17,0	1
05003513001	120205		14,0	23,0	20,0	18,0	1
05003499001	206862		15,0	23,0	21,5	19,0	1
05003514001	120212			23,0	7,5	13,0	1
05003515001	120229			23,0	8,8	13,0	1
05003516001	120236			23,0	11,0	13,0	1
05003517001	120243			23,0	11,0	13,0	1
05003518001	120250			23,0	12,0	13,0	1
05003519001	120267			23,0	13,0	14,0	1
05003520001	120274			23,0	14,5	14,5	1
05003521001	120281			23,0	16,0	15,0	1
05003522001	120298			23,0	18,0	17,0	1
05003523001	120304			23,0	20,0	18,0	1

8790 HMA HF Zyklop Lokma, 1/4" Soketli, Tutma Fonksiyonlu

- Manüel veya makineli kullanım için lokma (darbesiz)
- Tutma fonksiyonu vidaları alet üzerinde güvenli bir şekilde tutar
- "Take it Easy" alet buluculu: boyuta göre renk kodlaması
- Krom vanadyum, mat krom kaplama
- Bilye yakalama kanalı, iyi kavrama için arka uçta tırtıklı yapı

8790 HMA HF Zyklop Lokma, 1/4" Soketli, Tutma Fonksiyonlu



Code	EAN		mm	mm	mm	mm	
05003717001	185631		4,0	23,0	7,0	11,0	1
05003718001	185648		4,5	23,0	7,8	11,0	1
05003719001	185655		5,0	23,0	8,9	11,0	1
05003720001	185662		5,5	23,0	9,2	11,0	1
05003721001	185679		6,0	23,0	10,5	11,0	1
05003722001	185686		7,0	23,0	11,9	11,0	1
05003723001	185693		8,0	23,0	12,9	11,0	1
05003724001	185709		9,0	23,0	14,1	12,0	1
05003725001	185716		10,0	23,0	15,6	12,5	1
05003726001	185723		11,0	23,0	17,4	13,0	1
05003727001	185730		12,0	23,0	18,4	14,0	1
05003728001	185747		13,0	23,0	19,5	15,0	1
05003729001	185754		14,0	23,0	20,8	16,0	1
05003010001	206855		15,0	23,0	21,5	18,5	1

Belt A 1 Zyklop Lokma Seti, Tutma Fonksiyonlu, 1/4" Soketli

Tipik Wera tasarımında, 9 adet lokma ve en dar alanlarda somun çıkarma aleti bulunan sağlam kumaş kemer. Sorunsuz çalışan Çevir-Aç mekanizması, lokmaların güvenli bir şekilde tutulmasını ve kolayca çıkarılmasını sağlar.

İhtiyacınız olan aleti kolay ve hızlı bir şekilde bulmak için boyuta göre renk kodlu "Take it Easy" alet bulucu. Kemer halkalarına veya çantalara takmak için çitçit kancası içerir. Çalışırken vida kaybı riskinin azaltılmasıyla özellikle rahat vidalama için tutma işlevli lokmalar.

Duvarlara, raflara, takım dolabına ve Wera 2go alet taşıma sistemlerine kolay bağlantı için cırtcirt bantlı.

- Sağlam kumaş kemer üzerinde 10 parçalı lokma seti, 1/4"
- Vidalar/somunlar için tutma fonksiyonlu lokmalar
- Güvenli bir tutuş ve aletlerin kolayca çıkarılması için sorunsuz çalışan çevirme mekanizması
- "Take it Easy" alet buluculu: boyuta göre renk kodlaması
- Duvarlara, raflara, takım dolaplarına/arabalarına ve Wera 2go sistemlerine bağlanmaya uygundur

Belt A 1 Zyklop Lokma Seti, Tutma Fonksiyonlu, 1/4" Soketli



Code	EAN		
05003880001	4013288		1
	190758		
		● 8790 HMA HF 1x 4,0x23,0; 1x 4,5x23,0; 1x 5,0x23,0; 1x 5,5x23,0; 1x 6,0x23,0; 1x 7,0x23,0; 1x 8,0x23,0; 1x 10,0x23,0; 1x 13,0x23,0	
		Somun Çıkarıcı 1x 14,0x43,0	
		Belt A 0/9 1x 39,0x238,0	
		Cırtcirtli Bant 30 1x 30,0x200,0	

Somun Çıkarıcı

- Wera HF lokmalarından somunların kolayca çıkarılması
- Tutma fonksiyonlu (1/4", 3/8", 1/2") somunların lokmalardan kolayca çıkarılması için
- Yuvarlanmayı önlemek için altıgen yuvarlanma önleyici korumalı

Somun Çıkarıcı



	EAN							
Code	4013288	mm	mm					
05050005001	192554	14,0	43,0					1

Belt A 4 Zyklop Lokma Seti, 1/4" Soketli

- Sağlam tekstil kemer üzerinde 9 parçalı lokma seti, 1/4"
- Manüel ve şarjlı aletli işlemler için (darbesiz)
- Güvenli bir tutuş ve aletlerin kolayca çıkarılması için sorunsuz çalışan çevirme mekanizması
- "Take it Easy" alet buluculu: boyuta göre renk kodlaması
- Duvarlara, raflara, takım dolaplarına/arabalarına ve Wera 2go sistemlerine bağlanmaya uygundur

Belt A 4 Zyklop Lokma Seti, 1/4" Soketli



Code	EAN		
05003883001	4013288		1
	190789		
		● 8790 HMA 1x 5,0x23,0; 1x 5,5x23,0; 1x 6,0x23,0; 1x 7,0x23,0; 1x 8,0x23,0; 1x 10,0x23,0; 1x 11,0x23,0; 1x 12,0x23,0; 1x 13,0x23,0	
		Belt A 0/9 1x 39,0x238,0	
		Cırtcirtli Bant 30 1x 30,0x200,0	

Lokma Tutucu Manyetik Şerit A 4 Zyklop Lokma Seti, 1/4" Soketli

Lokma şeridi, manüel ve makineli kullanım için 9 adet 1/4" soketli lokma (darbesiz). Sorunsuz çalışan bir döndürme mekanizması, lokmaların güvenli bir şekilde takılmasını ve kolayca çıkarılmasını sağlar.

İhtiyaç duyulan aleti hızlı ve kolay bir şekilde bulmak için boyuta göre renk kodlu "Take it Easy" alet buluculu. Manyetik şerit, metal yüzeylere geçici olarak tutturulmasını sağlar ve çevirerek kilit açma fonksiyonu sayesinde güvenli bir lokma kilitleme ve kilit açma işlevine sahiptir.

- Manyetik lokma şeridi üzerinde 9 parçalı lokma seti, 1/4"
- Duvara, rafa veya takım dolabına geçici olarak takmak için güvenli lokma tutuculu ve yine de kolay çıkarılabilen (Çevir-Aç) manyetik şerit
- Güvenli bir tutuş ve aletlerin kolayca çıkarılması için sorunsuz çalışan çevirme mekanizması
- "Take it Easy" alet buluculu: boyuta göre renk kodlaması

Lokma Tutucu Manyetik Şerit A 4 Zyklop Lokma Seti, 1/4" Soketli



Code	EAN		
05005400001	223197		1
		● 8790 HMA 1x 5,0x23,0; 1x 5,5x23,0; 1x 6,0x23,0; 1x 7,0x23,0; 1x 8,0x23,0; 1x 10,0x23,0; 1x 11,0x23,0; 1x 12,0x23,0; 1x 13,0x23,0	
		9600 1x 30,0x270,0	

Belt A Emperyal 1 Altıgen Uçlu Zyklop Lokma Bits Seti, 1/4" Soketli, Tutma Fonksiyonlu



Code	EAN		
05003884001	194992		1
		○ 8740 A 1x 5/64"x28,0; 1x 3/32"x28,0; 1x 7/64"x28,0	
		○ 8740 A HF 1x 1/8"x28,0; 1x 9/64"x28,0; 1x 5/32"x28,0; 1x 3/16"x28,0; 1x 7/32"x28,0; 1x 1/4"x28,0	
		Belt A 0/9 1x 39,0x238,0	
		Cırtcirtli Bant 1x 30,0x200,0	

Lokma Tutucu Manyetik Şerit A Emperyal 1 Zyklop Lokma Seti, 1/4" Soketli, inç

Lokma şeridi, manüel ve makineli kullanım için 9 adet 1/4" soketli lokma (darbesiz). Sorunsuz çalışan bir döndürme mekanizması, lokmaların güvenli bir şekilde takılmasını ve kolayca çıkarılmasını sağlar.

İhtiyaç duyulan aleti hızlı ve kolay bir şekilde bulmak için boyuta göre renk kodlu "Take it Easy" alet buluculu. Manyetik şerit, metal yüzeylere geçici olarak tutturulmasını sağlar ve çevirerek kilit açma fonksiyonu sayesinde güvenli bir lokmaları kilitleme ve kilit açma işlevine sahiptir.

- Manyetik lokma şeridi üzerinde 9 parçalı lokma seti, 1/4"
- Duvara, rafa veya takım dolabına geçici olarak takmak için güvenli lokma tutuculu ve yine de kolay çıkarılabilen (Çevir-Aç) manyetik şerit
- Güvenli bir tutuş ve aletlerin kolayca çıkarılması için sorunsuz çalışan çevirme mekanizması
- "Take it Easy" alet buluculu: boyuta göre renk kodlaması

Lokma Tutucu Manyetik Şerit A Emperyal 1 Zyklop Lokma Seti, 1/4" Soketli, inç



Code	EAN		
05005420001	223227		1
		● 8790 HMA 1x 3/16"x23,0; 1x 7/32"x23,0; 1x 1/4"x23,0; 1x 9/32"x23,0; 1x 5/16"x23,0; 1x 11/32"x23,0; 1x 3/8"x23,0; 1x 7/16"x23,0; 1x 1/2"x23,0	
		9600 1x 30,0x270,0	

8790 HMA Derin Lokma, 1/4" Soketli

Derin 1/4" manüel ve makine kullanımına uygun lokmalar (ISO 2725 bölüm 3), bilye yakalama kanallı; altıgen başlı civata ve somunlar için. Derin ayarlı vida bağlantılarında ve uzun dişli millerde bile manüel ve makine işlemlerinde (darbesiz) kullanım için.

İhtiyaç duyulan aleti hızlı ve kolay bir şekilde bulmak için boyuta göre renk kodlu "Take it Easy" alet buluculu. Yağlı ellerle bile kolay kavranır. Altı köşe profilli. Altı köşe profil, yüksek kuvvetlerin aktarılmasını sağlar ve somun veya vida başının kenarlarına oniki köşeli profilden daha az baskı uygular.

İnce dişli cırcırlar, düşük geri dönme açıları sayesinde dar alanlarda bile oniki köşe profil kullanımını gereksiz hale getirir.

- Derin yuvalardaki vida bağlantıları ve bazen de dar alanlarda alanlarındaki dişli millerin vidalanması için derin lokma
- Altıgen profil, yüksek kuvvet aktarımı ile hassas ve profilli koruyan vidalama sağlar
- "Take it Easy" alet buluculu: boyuta göre renk kodlaması
- Manüel kullanımda daha iyi bir kavrama için arka uç tırtıklıdır
- Manüel ve darbesiz makina işleri için, bilye kilitlemeli
- Mat krom kaplama krom vanadyumdan yapılmıştır

8790 HMA Derin Lokma, 1/4" Soketli



Code	EAN		mm	mm	mm	mm	
05004500001	210258		4,0	50,0	6,7	11,8	1
05004501001	210128		5,0	50,0	8,0	11,8	1
05004502001	210241		5,5	50,0	8,6	11,8	1
05004503001	210265		6,0	50,0	9,2	11,8	1
05004504001	210272		7,0	50,0	10,8	11,8	1
05004505001	210289		8,0	50,0	11,8	11,0	1
05004506001	210296		9,0	50,0	12,8	12,0	1
05004507001	210302		10,0	50,0	14,7	12,8	1
05004508001	210319		11,0	50,0	15,8	14,0	1
05004509001	210326		12,0	50,0	16,8	15,0	1
05004510001	210333		13,0	50,0	17,8	16,0	1
05004511001	210340		14,0	50,0	19,8	17,0	1
05004512001	210357		15,0	50,0	20,8	18,0	1

Belt A Derin 1 Lokma Seti, 1/4" Soketli

Minimum yer tutacak şekilde tasarlanmış 9 adet 1/4" manüel ve makineli kullanım için darbesiz lokma ve tipik Wera tasarımına sahip sağlam kumaş kemer.

Düzgün çalışan bir döner mekanizma, lokmaların güvenli bir şekilde tutulmasını ve kolayca çıkarılmasını sağlar. Kemer halkalarına veya ceplere takmak için çitçitli kanca içerir. Örn. duvarlara, raflara, takım dolaplarına/arabalarına ve Wera 2go alet taşıma sistemine kolayca takmak için polar destekli ve çitçitli bantlı şeritler.

Wera'dan 1/4" manüel ve makineli kullanım için lokmalar (ISO 2725 bölüm 3), derin yuvalı vida bağlantıları ve vidalı millerdeki somunlara yönelik manüel ve makineli (darbesiz) kullanım için.

İhtiyaç duyulan aleti hızlı ve kolay bir şekilde bulmak için boyuta göre renk kodlu "Take it Easy" alet buluculu. Yağlı ellerle bile kolay kavranır. Altı köşe profil ve bilye kilitleme mekanizmalı. Altı köşe profil, yüksek kuvvetlerin aktarılmasını sağlar ve somun veya vida başının kenarlarına on iki köşeli profilden daha az baskı uygular.

İnce dişli cırcırlar, düşük geri dönme açıları sayesinde dar alanlarda bile oniki köşe profil kullanımını gereksiz hale getirir. Altıgen başlı civata ve somunlar için.

- Sağlam tekstil kemer üzerinde 9 parçalı lokma seti, 1/4"
- Güvenli bir tutuş ve aletlerin kolayca çıkarılması için sorunsuz çalışan çevirme mekanizması
- Dar montaj alanlarında ve dişli millerin olduğu yerlerde derin ayarlı vidalamalar için 1/4" derin lokma
- Altıgen profil, yüksek kuvvet aktarımı ile hassas ve profilli koruyan vidalama sağlar
- "Take it Easy" alet buluculu: boyuta göre renk kodlaması

Belt A Derin 1 Lokma Seti, 1/4" Soketli



Code	EAN			
05004525001	210371			1
		●	8790 HMA Deep 1x 5,0x50,0; 1x 5,5x50,0; 1x 6,0x50,0; 1x 7,0x50,0; 1x 8,0x50,0; 1x 10,0x50,0; 1x 11,0x50,0; 1x 12,0x50,0; 1x 13,0x50,0	
			Belt A 0/9 1x 39,0x238,0	
			Çitçitli Bant 30 1x 30,0x200,0	

Lokma Tutucu Manyetik Şerit A Derin 1 Lokma Seti, 1/4" Soketli

9 adet 1/4" manüel ve makineli kullanım için derin lokma/lokma bits ile birlikte sağlam kumaş kemerli set. Sorunsuz çalışan bir döner mekanizma, güvenli bir tutuş ve lokmaların kolayca çıkarılmasını sağlar.

Derin yuva kaplinlerinde ve uzun şaftlı vidalarda bile Wera'dan derin 1/4" lokmalar manüel ve (darbesiz) makine kullanımı için (ISO 2725 bölüm 3) uygundur.

İhtiyaç duyulan aleti hızlı ve kolay bir şekilde bulmak için boyuta göre renk kodlu "Take it Easy" alet buluculu. Yağlı ellerle bile kolay kavranır. Altı köşeli profil ve bilye tutucu oluklu.

Altı köşeli profil, yüksek kuvvetlerin aktarılmasını sağlar ve somun veya vida başının kenarlarına on iki köşeli profilden daha az yük bindirir. İnce dişli cırcırlar, dar dönme açıları sayesinde dar alanlarda bile çift altı köşeli profil kullanımını ortadan kaldırır. Altıgen başlı cıvata ve somunlar için.

Manyetik şerit, metal yüzeylere geçici olarak tutturulmasını sağlar ve çevirerek kilit açma fonksiyonu sayesinde güvenli bir lokma kilitleme ve kilit açma işlevine sahiptir.

- Manyetik lokma şeridi üzerinde 9 parçalı lokma seti, 1/4"
- Duvara, rafa veya takım dolabına geçici olarak takmak için güvenli lokma tutuculu ve yine de kolay çıkarılabilen (Çevir-Aç) manyetik şerit
- Güvenli bir tutuş ve aletlerin kolayca çıkarılması için sorunsuz çalışan çevirme mekanizması
- Dar montaj alanlarında ve dişli millerin olduğu yerlerde derin ayarlı vidalamalar için 1/4" derin lokma
- Altıgen profil, yüksek kuvvet aktarımı ile hassas ve profili koruyan vidalama sağlar

Lokma Tutucu Manyetik Şerit A Derin 1 Lokma Seti, 1/4" Soketli



Code	EAN		
05005410001	223210		1
		8790 HMA Deep 1x 5,0x50,0; 1x 5,5x50,0; 1x 6,0x50,0; 1x 7,0x50,0; 1x 8,0x50,0; 1x 10,0x50,0; 1x 11,0x50,0; 1x 12,0x50,0; 1x 13,0x50,0	
		9600 1x 30,0x270,0	

8767 A TORX® Uçlu Zyklop Lokma Bits, 1/4" Soketli



Code	EAN							
05003390001	219602		TX 10	28,0	12,0	12,5	11,0	1
05003391001	219619		TX 20	28,0	12,0	12,5	11,0	1
05003392001	219626		TX 25	28,0	12,0	12,5	11,0	1
05003393001	219633		TX 30	28,0	12,0	12,5	11,0	1

8767 A HF TORX® Uçlu Zyklop Lokma Bits, 1/4" Soketli, Tutma Fonksiyonlu

- Manüel veya makine kullanım için lokma bits (darbesiz)
- Tutma fonksiyonu vidaları alet üzerinde güvenli bir şekilde tutar
- "Take it Easy" alet buluculu: boyuta göre renk kodlaması
- Manüel kullanımda daha iyi bir kavrama için arka uç tırtıklıdır
- Krom vanadyum, mat krom kaplama

8767 A HF TORX® Uçlu Zyklop Lokma Bits, 1/4" Soketli, Tutma Fonksiyonlu



Code	EAN							
05003360001	186829		TX 8	28,0	12,0	12,5	11,0	1
05003361001	186843		TX 9	28,0	12,0	12,5	11,0	1
05003362001	186836		TX 10	28,0	12,0	12,5	11,0	1
05003363001	186850		TX 15	28,0	12,0	12,5	11,0	1
05003364001	186867		TX 20	28,0	12,0	12,5	11,0	1
05003365001	186874		TX 25	28,0	12,0	12,5	11,0	1
05003366001	186881		TX 25	100,0	12,0	12,5	83,0	1
05003367001	186898		TX 27	28,0	12,0	12,5	11,0	1
05003368001	186904		TX 27	100,0	12,0	12,5	83,0	1
05003369001	186911		TX 30	28,0	12,0	12,5	11,0	1
05003370001	186928		TX 30	100,0	12,0	12,5	83,0	1
05003371001	186935		TX 40	28,0	12,0	12,5	11,0	1
05003372001	186942		TX 40	100,0	12,0	12,5	83,0	1

Belt A 3 HF TORX® Uçlu Zyklop Lokma Bits Seti, 1/4" Soketli, Tutma Fonksiyonlu

Küçük bir alanda 9 adet lokma veya lokma bits için, tipik Wera tasarımında sağlam kumaş kemer. Çevir-Aç mekanizması, lokmaların güvenli bir şekilde tutulmasını ve kolayca çıkarılmasını sağlar.

İhtiyacınız olan aleti kolay ve hızlı bir şekilde bulmak için boyuta göre renk kodlu "Take it Easy" alet bulucu. Kemer halkalarına veya çantalara takmak için çitçit kancası içerir. Wera bits teknolojisinin avantajlarına sahip, özellikle kısa, sağlam lokma bitsler.

Özellikle rahat vidalama için tutma fonksiyonu çalışma sırasında vida kaybı riskinin azaltılmasını sağlar. Örneğin duvarlara, raflara, takım dolabına ve Wera 2go alet taşıma sistemine kolayca takmak için polar destekli ve çitçirtli bantlara sahiptir.

- Sağlam tekstil kemer üzerinde 9 parçalı lokma bits seti, 1/4"
- Wera bits teknolojisinin avantajlarıyla lokma bitsler
- Vidalar için tutma fonksiyonlu lokma bitsler
- Güvenli bir tutuş ve aletlerin kolayca çıkarılması için sorunsuz çalışan çevirme mekanizması
- Duvarlara, raflara, takım dolaplarına/arabalarına ve Wera 2go sistemlerine bağlanmaya uygundur
- "Take it Easy" alet buluculu: boyuta göre renk kodlaması

Belt A 3 HF TORX® Uçlu Zyklop Lokma Bits Seti, 1/4" Soketli, Tutma Fonksiyonlu

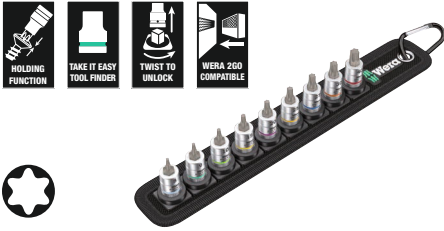

Code	EAN		
05003882001	190772		1
			8767 A HF 1x TX 8x28,0; 1x TX 9x28,0; 1x TX 10x28,0; 1x TX 15x28,0; 1x 3,7x3,7xTX 20x28,0; 1x 4,1x4,1xTX 25x28,0; 1x 4,8x4,8xTX 27x28,0; 1x 5,4x5,4xTX 30x28,0; 1x 6,5x6,5xTX 40x28,0
			Belt A 0/9 1x 39,0x238,0
			Çitçirtli Bant 30 1x 30,0x200,0

8767 A HF 1 TORX® Uçlu Zyklop Lokma Bits Seti, 1/4" Soketli, Tutma Fonksiyonlu

- Yüksek sağlamlığa sahip kompakt, kumaş çanta. Düşük ağırlık ve hacim
- Manüel veya makine kullanım için lokma bits (darbesiz)
- Tutma fonksiyonu vidaları alet üzerinde güvenli bir şekilde tutar
- "Take it Easy" alet buluculu: boyuta göre renk kodlaması
- Manüel kullanımda daha iyi bir kavrama için arka uçta tırtıklı yüzey
- Uzun versiyon

8767 A HF 1 TORX® Uçlu Zyklop Lokma Bits Seti, 1/4" Soketli, Tutma Fonksiyonlu



Code	EAN		
05003375001	191014		1
			8767 A HF 1x TX 25x100,0; 1x TX 27x100,0; 1x TX 30x100,0; 1x TX 40x100,0
			Çitçirtli Bant 70 1x 50,0x70,0

8740 A HF Altıgen Uçlu Zyklop Lokma Bits, 1/4" Soketli, Tutma Fonksiyonlu

- Manüel veya makine kullanım için lokma bits (darbesiz)
- Tutma fonksiyonu vidaları alet üzerinde güvenli bir şekilde tutar
- Hex-Plus altıgen soketli vidaların daha uzun ömürlü olmasını

8740 A HF Altıgen Uçlu Zyklop Lokma Bits, 1/4" Soketli, Tutma Fonksiyonlu



Code	EAN		mm	mm	mm	mm	
05003332001	187123		3,0	28,0	12,0	12,5	1
05003333001	187178		4,0	28,0	12,0	12,5	1
05003334001	187185		4,0	100,0	12,0	12,5	1
05003335001	187192		5,0	28,0	12,0	12,5	1
05003336001	187208		5,0	100,0	12,0	12,5	1
05003337001	187215		6,0	28,0	12,0	12,5	1
05003338001	187222		6,0	100,0	12,0	12,5	1
05003341001	189547		7,0	28,0	12,0	12,5	1
05003342001	189554		7,0	100,0	12,0	12,5	1
05003339001	187239		8,0	28,0	12,0	12,5	1
05003340001	187246		8,0	100,0	12,0	12,5	1
05003383001	189868			28,0	12,0	12,5	1
05003384001	189875			28,0	12,0	12,5	1
05003385001	189882			28,0	12,0	12,5	1
05003386001	189899			28,0	12,0	12,5	1
05003387001	189905			28,0	12,0	12,5	1
05003388001	189912			28,0	12,0	12,5	1
05003389001	189844			28,0	12,0	12,5	1

8740 A Altıgen Uçlu Zyklop Lokma Bits, 1/4" Soketli

- Manüel veya makine kullanım için lokma bits (darbesiz)
- Hex-Plus altıgen soketli vidaların daha uzun ömürlü olmasını sağlar

8740 A Altıgen Uçlu Zyklop Lokma Bits, 1/4" Soketli



Code	EAN		mm	mm	mm	mm	
05003330001	187154		2,0	28,0	12,0	12,5	1
05003331001	187161		2,5	28,0	12,0	12,5	1
05003380001	189820			28,0	12,0	12,5	1
05003381001	189837			28,0	12,0	12,5	1
05003382001	189851			28,0	12,0	12,5	1

Belt A 2 Altıgen Uçlu Zyklop Lokma Bits Seti, 1/4" Soketli, Tutma Fonksiyonlu

Küçük bir alanda 8 adet lokma veya lokma bits için tipik Wera tasarımında sağlam kumaş kemer (kemer). Çevir-Aç mekanizması, lokmaların güvenli bir şekilde tutulmasını ve kolayca çıkarılmasını sağlar.

İhtiyacınız olan aleti kolay ve hızlı bir şekilde bulmak için boyuta göre renk kodlu "Take it Easy" alet bulucu. Kemer halkalarına veya çantalara takmak için çitçit kancası içerir.

Wera bits teknolojisinin avantajlarına sahip, özellikle kısa, sağlam lokma bitsler. Özellikle rahat vidalama için tutma fonksiyonlu çalışma sırasında vida kaybı riskinin azaltılmasını sağlar.

Örneğin duvarlara, raflara, takım dolabına ve Wera 2go alet taşıma sistemlerine kolay bağlantı için çitçirt bantlı.

- Sağlam tekstil kemer üzerinde 8 parçalı lokma bits seti, 1/4"
- Wera bits teknolojisinin avantajlarıyla lokma bitsler
- Altıgen soketli vidalar için tutma fonksiyonlu lokma bits
- "Take it Easy" alet buluculu: boyuta göre renk kodlaması
- Güvenli bir tutuş ve aletlerin kolayca çıkarılması için sorunsuz çalışan çevirme mekanizması
- Duvarlara, raflara, takım dolaplarına/arabalarına ve Wera 2go sistemlerine bağlanmaya uygundur

Belt A 2 Altıgen Uçlu Zyklop Lokma Bits Seti, 1/4" Soketli, Tutma Fonksiyonlu



Code	EAN		
05003881001	190765		1
		8740 A	
		1x 2,0x28,0; 1x 2,5x28,0	
		8740 A HF	
		1x 3,0x28,0; 1x 4,0x28,0; 1x 5,0x28,0;	
		1x 6,0x28,0; 1x 7,0x28,0; 1x 8,0x28,0	
		Belt A 0/8	
		1x 39,0x220,0	
		Çitçirtli Bant 30	
		1x 30,0x200,0	

8740 A HF 1 Altıgen Uçlu Zyklop Lokma Bits Seti, 1/4" Soketli, Tutma Fonksiyonu

- Yüksek sağlamlığa sahip kompakt, kumaş çanta. Düşük ağırlık ve hacim
- Manüel veya makine kullanım için lokma bits (darbesiz)
- Tutma fonksiyonu vidaları alet üzerinde güvenli bir şekilde tutar
- "Take it Easy" alet buluculu: boyuta göre renk kodlaması
- Manüel kullanımda daha iyi kavrama için arka uçta tırtıklı yüzey
- Uzun versiyon

8740 A HF 1 Altıgen Uçlu Zyklop Lokma Bits Seti, 1/4" Soketli, Tutma Fonksiyonu



Code	EAN			
05003345001	191007			1
		○	8740 A HF 1x 4,0x100,0; 1x 5,0x100,0; 1x 6,0x100,0; 1x 7,0x100,0; 1x 8,0x100,0	
			Cırtcirtlı Bant 70 1x 50,0x70,0	

8751 A Yıldız Uçlu Zyklop Lokma Bits, 1/4" Soketli

- Ekstra kısa tasarım

8751 A Yıldız Uçlu Zyklop Lokma Bits, 1/4" Soketli



Code	EAN						
05003350001	187253	PH 1	28,0	12,0	11,0	12,5	1
05003351001	187260	PH 2	28,0	12,0	11,0	12,5	1
05003352001	187277	PH 3	28,0	12,0	11,0	12,5	1

8755 A Pozitiv Uçlu Zyklop Lokma Bits, 1/4" Soketli

- Ekstra kısa tasarım

8755 A Pozitiv Uçlu Zyklop Lokma Bits, 1/4" Soketli

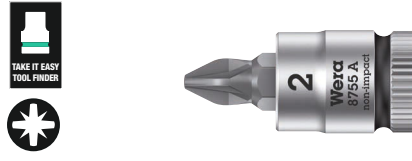

Code	EAN						
05003353001	187284	PZ 1	28,0	12,0	11,0	12,5	1
05003354001	187291	PZ 2	28,0	12,0	11,0	12,5	1
05003355001	187307	PZ 3	28,0	12,0	11,0	12,5	1

8700 A FL Düz Uçlu Zyklop Lokma Bits, 1/4" Soketli

- Ekstra kısa tasarım

8700 A FL Düz Uçlu Zyklop Lokma Bits, 1/4" Soketli

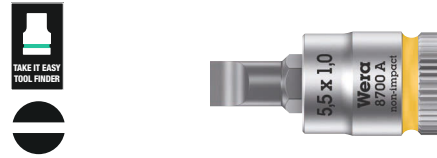

Code	EAN						
05003320001	187314	0,8	5,5	28,0	12,0	11,0	11,0
05003321001	187321	1,0	5,5	28,0	12,0	11,0	11,0
05003322001	187338	1,2	6,5	28,0	12,0	11,0	11,0

8796 LA Zyklop "flexible lock" Uzatma, Hızlı Serbest Bırakma Manşonlu, Uzun, 1/4"

- Bilye kilitlemeli 1/4" kare soketli lokmalar için
- Ek parçanın kilitlemesi veya hızlı değişimi için esnek kilit sistemi
- Vidaların ve somunların hızlı sıkılması ve gevşetilmesi için serbest dönüş manşonu ile

8796 LA Zyklop "flexible lock" Uzatma, Hızlı Serbest Bırakma Manşonlu, Uzun, 1/4"



Code	EAN						
05003531001	121059	1/4"	150,0				1

8796 SA Zyklop "flexible lock" Uzatma, Hızlı Serbest Bırakma Manşonlu, Kısa, 1/4"

- Bilye kilitlemeli 1/4" kare soketli lokmalar için
- Ek parçanın kilitlemesi veya hızlı değişimi için esnek kilit sistemi
- Vidaların ve somunların hızlı sıkılması ve gevşetilmesi için serbest dönüş manşonu ile

8796 SA Zyklop "flexible lock" Uzatma, Hızlı Serbest Bırakma Manşonlu, Kısa, 1/4"



Code	EAN	1/4"	mm						
05003530001	121042	1/4"	75,0						1

8794 LA Zyklop Uzatma, Hızlı Serbest Bırakma Manşonlu, Uzun, 1/4"

Vidaları ve somunları hızlı sıkmak ve gevşetmek için kolay kavramalı hızlı dönüş manşonlu Wera Zyklop uzatması. Mat krom kaplı krom vanadyumdan yapılmıştır.

8794 LA Zyklop Uzatma, Hızlı Serbest Bırakma Manşonlu, Uzun, 1/4"



Code	EAN	1/4"	mm						
05003526001	121073	1/4"	150,0						1

8794 SA Zyklop Uzatma, Hızlı Serbest Bırakma Manşonlu, Kısa, 1/4"

Vidaları ve somunları hızlı sıkmak ve gevşetmek için kolay kavramalı hızlı dönüş manşonlu Wera Zyklop uzatması. Mat krom kaplı krom vanadyumdan yapılmıştır.

8794 SA Zyklop Uzatma, Hızlı Serbest Bırakma Manşonlu, Kısa, 1/4"



Code	EAN	1/4"	mm						
05003525001	121066	1/4"	75,0						1

8789 A Zyklop T Saplı, 1/4"

Daha yüksek tork iletimi için Wera Zyklop T kolu. Bilye kilitleli 1/4" kare soketli lokma ve lokma bitsler için. Kayar sürücülü, esnek kullanıma olanak sağlar. Yüksek kaliteli mat krom kaplamalı krom vanadyum çeliğinden yapılmıştır.

8789 A Zyklop T Saplı, 1/4"



Code	EAN	1/4"	mm						
05003524001	121493	1/4"	110,0						3

8795 A Zyklop Üniversal Mafsal, 1/4"

Wera Zyklop üniversal mafsal, bilye kilitlemeli 1/4" kare soketli lokmalar için.

8795 A Zyklop Üniversal Mafsal, 1/4"



Code	EAN	1/4"	mm						
05003528001	121509	1/4"	35,5						1

Zyklop Speed – İnanılmaz Derecede Hızlı ve Esnek

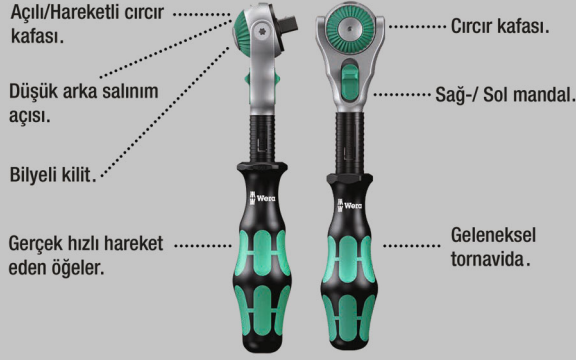

Küçük bir alanda çok sayıda alet için inanılmaz derecede kompakt set düzenlemesi. Çok yüksek sağlamlığa ve uzun ömürlülüğe sahip yenilikçi kumaş çantalar sayesinde tamamen yeni cırcır seti hissi.

Atölye rafında kolay saklanabilmesi için dik olarak yerleştirilebilir. Kumaş dış malzemesi sayesinde ek yüzey koruması.

Pratikleştirilmiş taşıma kabiliyeti için düşük ağırlık ve hacim. "Take it Easy" alet bulucuya: boyuta göre renk kodlaması.

- Belirli 5 sabitleme açısıyla serbestçe dönebilen cırcırlı kafa
- 72 ince dişli cırcır mekanizması
- Sadece 5 derecelik geri dönüş açısı
- Yüksek çalışma hızları için hızlı dönüş manşonu
- "Take it Easy" alet buluculu: boyuta göre renk kodlaması
- Yüksek sağlamlığa, düşük ağırlık ve hacme sahip kompakt, kumaş çanta

8100 SB All in Zyklop Speed Cırcır Seti, 3/8" Sürücülü

- Çevir-Aç sistemi sayesinde cırcırın kolay çıkarılması

8100 SB All in Zyklop Speed Cırcır Seti, 3/8" Sürücülü



Code	EAN		
05003536001	4013288 225573		1
		8000 B 1x 3/8"x199,0	
		8794 B 1x 3/8"x76,0	
		8796 LB 1x 3/8"x200,0	
		8790 HMB HF 1x 6,0x29,0; 1x 7,0x29,0; 1x 8,0x29,0; 1x 9,0x29,0; 1x 10,0x29,0; 1x 11,0x29,0; 1x 12,0x29,0; 1x 13,0x29,0; 1x 14,0x29,0; 1x 15,0x29,0; 1x 16,0x29,0; 1x 17,0x29,0; 1x 18,0x29,0; 1x 19,0x29,0	
		8767 B HF 1x TX 10x35,0; 1x TX 15x35,0; 1x TX 20x35,0; 1x TX 25x35,0; 1x TX 27x35,0; 1x TX 30x35,0; 1x TX 40x35,0; 1x TX 45x38,5; 1x TX 50x38,5	
		8740 B HF 1x 3,0x35,0; 1x 4,0x35,0; 1x 5,0x35,0; 1x 6,0x35,0; 1x 7,0x38,5; 1x 8,0x38,5; 1x 9,0x38,5; 1x 10,0x38,5	
		Somun Çıkarıcı 1x 14,0x43,0	
		Cırcırlı Bant 240 1x 50,0x240,0	

8100 SB 6 Zyklop Speed Cırcır Seti, 3/8" Sürücülü, metrik



Code	EAN		
05004046001	4013288 173911		1
		8000 B 1x 3/8"x199,0	
		8790 HMB 1x 8,0x29,0; 1x 10,0x29,0; 1x 12,0x29,0; 1x 13,0x29,0; 1x 15,0x29,0; 1x 16,0x30,0; 1x 17,0x30,0; 1x 18,0x30,0; 1x 19,0x30,0	
		8794 LB 1x 3/8"x200,0	
		8794 B 1x 3/8"x76,0	
		8784 B1 1x 1/4"x3/8"x44,0	
		851/4 TZ PH 1x PH 1x50; 1x PH 2x50; 1x PH 3x50	
		855/4 TZ PZ 1x PZ 1x50; 1x PZ 2x50; 1x PZ 3x50	
		867/4 Z TORX® 1x TX 20x50; 1x TX 25x50; 1x TX 27x50; 1x TX 30x50; 1x TX 40x50	
		840/4 Z Hex-Plus 1x 4,0x50; 1x 5,0x50; 1x 6,0x50; 1x 8,0x50	
		800/4 Z 1x 1,0x5,5x50	

8100 SB 9 Zyklop Speed Cırcır Seti, 3/8" Sürücülü, inç



Code	EAN		
05004049001	4013288 173980		1
		8000 B 1x 3/8"x199,0	
		8790 HMB 1x 1/4"x29,0; 1x 3/16"x29,0; 1x 3/8"x29,0; 1x 7/16"x29,0; 1x 1/2"x29,0; 1x 9/16"x29,0; 1x 5/8"x30,0; 1x 11/16"x30,0; 1x 3/4"x30,0	
		8794 LB 1x 3/8"x200,0	
		8794 B 1x 3/8"x76,0	
		8784 B1 1x 1/4"x3/8"x44,0	
		851/4 TZ PH 1x PH 1x50; 1x PH 2x50; 1x PH 3x50	
		855/4 TZ PZ 1x PZ 1x50; 1x PZ 2x50; 1x PZ 3x50	
		867/4 Z TORX® 1x TX 20x50; 1x TX 25x50; 1x TX 27x50; 1x TX 30x50; 1x TX 40x50	
		840/4 Z Hex-Plus 1x 3/16"x50; 1x 7/32"x50; 1x 1/4"x50; 1x 5/16"x50	
		800/4 Z 1x 1,0x5,5x50	

8100 SB 2 Zyklop Speed Cırcır Seti, 3/8" Sürücülü, metrik

- Sağlam metal kutuda 43 parçalı set

8100 SB 2 Zyklop Speed Cırcır Seti, 3/8" Sürücülü, metrik



Code	EAN		
05003594001	4013288 121141		1
		<input type="checkbox"/> 8000 B 1x 3/8"x199,0	
		<input checked="" type="checkbox"/> 8790 HMB 1x 6,0x29,0; 1x 7,0x29,0; 1x 8,0x29,0; 1x 9,0x29,0; 1x 10,0x29,0; 1x 11,0x29,0; 1x 12,0x29,0; 1x 13,0x29,0; 1x 14,0x29,0; 1x 15,0x29,0; 1x 16,0x30,0; 1x 17,0x30,0; 1x 18,0x30,0; 1x 19,0x30,0; 1x 20,0x30,0; 1x 21,0x30,0; 1x 22,0x30,0; 1x 24,0x32,0	
		<input type="checkbox"/> 8789 B 1x 3/8"x165,0	
		<input checked="" type="checkbox"/> 8794 B 1x 3/8"x76,0	
		<input checked="" type="checkbox"/> 8795 B 1x 3/8"x50,0	
		<input checked="" type="checkbox"/> 8784 B1 1x 1/4"x3/8"x44,0	
		<input checked="" type="checkbox"/> 8796 SB 1x 3/8"x125,0	
		<input checked="" type="checkbox"/> 8796 LB 1x 3/8"x200,0	
		<input checked="" type="checkbox"/> 851/1 Z PH 1x PH 2x25; 1x PH 3x25	
		<input checked="" type="checkbox"/> 855/1 Z PZ 1x PZ 2x25; 1x PZ 3x25	
		<input checked="" type="checkbox"/> 867/1 Z TORX® BO 1x TX 10x25; 1x TX 15x25; 1x TX 20x25; 1x TX 25x25; 1x TX 27x25; 1x TX 30x25; 1x TX 40x25	
		<input type="checkbox"/> 840/1 Z Hex-Plus 1x 3,0x25; 1x 4,0x25; 1x 5,0x25; 1x 6,0x25; 1x 8,0x25; 1x 10,0x25	
		<input checked="" type="checkbox"/> 800/1 Z 1x 1,0x5,5x25	

8100 SB 4 Zyklop Speed Cırcır Seti, 3/8" Sürücülü, inç

- Sağlam metal kutuda 38 parçalı set

8100 SB 4 Zyklop Speed Cırcır Seti, 3/8" Sürücülü, inç



Code	EAN		
05003596001	4013288 121165		1
		<input type="checkbox"/> 8000 B 1x 3/8"x199,0	
		<input checked="" type="checkbox"/> 8790 HMB 1x 1/4"x29,0; 1x 5/16"x29,0; 1x 11/32"x29,0; 1x 3/8"x29,0; 1x 7/16"x29,0; 1x 1/2"x29,0; 1x 9/16"x29,0; 1x 5/8"x30,0; 1x 11/16"x30,0; 1x 3/4"x30,0; 1x 13/16"x30,0; 1x 7/8"x30,0	
		<input type="checkbox"/> 8789 B 1x 3/8"x165,0	
		<input checked="" type="checkbox"/> 8794 B 1x 3/8"x76,0	
		<input checked="" type="checkbox"/> 8795 B 1x 3/8"x50,0	
		<input checked="" type="checkbox"/> 8784 B1 1x 1/4"x3/8"x44,0	
		<input checked="" type="checkbox"/> 8796 SB 1x 3/8"x125,0	
		<input checked="" type="checkbox"/> 8796 LB 1x 3/8"x200,0	
		<input checked="" type="checkbox"/> 851/1 Z PH 1x PH 2x25; 1x PH 3x25	
		<input checked="" type="checkbox"/> 855/1 Z PZ 1x PZ 2x25; 1x PZ 3x25	
		<input checked="" type="checkbox"/> 867/1 Z TORX® BO 1x TX 10x25; 1x TX 15x25; 1x TX 20x25; 1x TX 25x25; 1x TX 27x25; 1x TX 30x25; 1x TX 40x25	
		<input checked="" type="checkbox"/> 800/1 Z 1x 1,0x5,5x25	
		<input type="checkbox"/> 840/1 Z Hex-Plus 1x 5/64"x25; 1x 3/32"x25; 1x 1/8"x25; 1x 9/64"x25; 1x 5/32"x25; 1x 3/16"x25; 1x 7/32"x25	

Zyklop Speed – İnanılmaz Derecede Hızlı ve Esnek

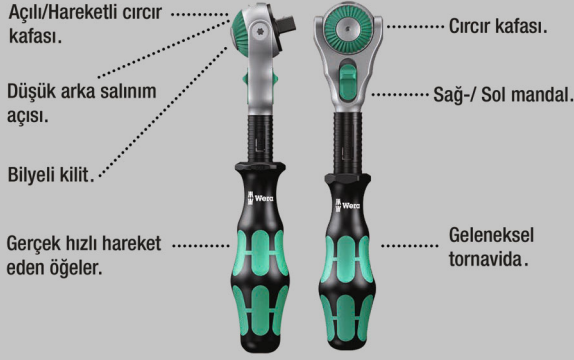

Tipik bisiklet tamir işlemleri için kapsamlı aksesuarlarla birlikte 27 parçalı $\frac{3}{8}$ " cırcır seti:

1 adet dar çalışma alanlarında daha iyi erişilebilirlik için ekstra ince profilli $\frac{3}{8}$ " sürüclü Zyklop Speed cırcır, 10 adet Zyklop lokma, 2 adet 30 mm Zyklop lokma bits.

"Take it Easy" alet buluculu: Ölçüye göre renk kodlaması.

1 adet hızlı dönen manşonlu Zyklop uzatma (kısa), 1 adet Wobble/yalpalamalı uzatma, 1 adet bits adaptörü, 1 adet $\frac{3}{8}$ " - $\frac{1}{2}$ " kare bağlantı adaptörü ve 10 adet universal kullanım için sert bits.

Son derece sağlam ve dayanıklı kumaş çantası sayesinde dar alanda birçok alet için inanılmaz kompakt set tasarımı.

Çalışma ortamında net bir şekilde düzenlenmiş depolama için dik konumda yerleştirilebilir. Kumaş dış malzeme sayesinde ek yüzey koruması. Daha iyi taşınabilirlik için düşük ağırlık ve küçük ölçü.

- 27 parçalı $\frac{3}{8}$ " cırcır seti, ince dişli Zyklop Speed cırcır dahil, serbest dönebilen cırcır başı, basma düğmeli serbest bırakma ve sol/sağ yön mandallı
- Küçük alanlarda çalışmak için yalnızca 5 derecelik düşük dönüş açısı
- Yol bisikletleri, dağ bisikletleri ve e-bisikletlerdeki en yaygın vida profilleri için lokma ve lokma bitsler
- Kolay taşıma için düşük ağırlığa sahip sağlam kumaş çanta içinde çeşitli ürün yelpazesi
- Bisikletlere özgü özel aletleri tutmak için $\frac{3}{8}$ " kare erkekten $\frac{1}{2}$ " kare dişiye çevirici adaptörle birlikte

Bisiklet Set 7



Code	EAN		
05004175001	4013288 220608		1
		8000 B 1x $\frac{3}{8}$ "x199,0	
		8790 HMB 1x 6,0x29,0; 1x 7,0x29,0; 1x 8,0x29,0; 1x 9,0x29,0; 1x 10,0x29,0; 1x 11,0x29,0; 1x 12,0x29,0; 1x 13,0x29,0; 1x 14,0x29,0	
		8790 HMB Deep 1x 15,0x64,0	
		8740 B 1x 8,0x100,0; 1x 10,0x100,0	
		8794 B 1x $\frac{3}{8}$ "x76,0	
		8784 B1 1x $\frac{1}{4}$ "x $\frac{3}{8}$ "x44,0	
		8794 SB 1x $\frac{3}{8}$ "x125,0	
		781 B 1x 781 B/C, $\frac{1}{2}$ "x36,0x $\frac{3}{8}$ "	
		840/4 Z Hex-Plus 1x 3,0x50; 1x 4,0x50; 1x 5,0x50; 1x 6,0x50	
		867/4 Z TORX® 1x TX 10x50; 1x TX 15x50; 1x TX 20x50; 1x TX 25x50; 1x TX 27x50; 1x TX 30x50	

8000 B Zyklop Speed Cırcır, $\frac{3}{8}$ " Sürüclü

- 5 adet cırcır fonksiyonunu tek bir cırcırda birleştirir
- Çok yüksek çalışma hızları için dişli yapısı ve kolay kavranabilen hızlı dönüş manşonu
- Serbestçe yönlendirilebilir cırcır kafası, basma düğmeli serbest bırakma ve sol/sağ yön mandallı
- İnce dişli, dolayısıyla 5 derecelik düşük geri dönüş açısı
- Tornavida olarak da kullanılabilir

8000 B Zyklop Speed Cırcır, $\frac{3}{8}$ " Sürüclü



Code	EAN					
05003550001	4013288 121875	$\frac{3}{8}$ "	199,0			1

8000 B SB Zyklop Speed Cırcır, 3/8" Sürücülü



Code	EAN		
05073261001	128041	8000 B 1x 3/8"x199,0	3

8100 SB 12 Zyklop Comfort Yön Mandallı Cırcır Seti, 3/8" Sürücülü, metrik

Hafif ve sağlam, dayanıklı bir kumaş çanta içinde 16 parçalı Zyklop Comfort cırcır seti. Zyklop Comfort cırcırın iki bileşenli plastik kaplaması, soğukta bile rahat çalışmayı sağlar ve aynı zamanda yüzeyleri hasara karşı korur.

Zyklop Impaktör lokmalar, zorlu koşullar altında bile ortalamanın üzerinde kullanım ömrüne sahiptir.

"Take it Easy" alet bulucu (boyuta göre renk kodlaması) sayesinde gerekli ölçü hızlı bir şekilde elinizin altında olur. Zyklop uzatması ile ulaşılması zor olan somun ve civatalar bile sıkılabilir veya sökülebilir.

8100 SB 12 Zyklop Comfort Yön Mandallı Cırcır Seti, 3/8" Sürücülü, metrik



Code	EAN		
05005530001	227980		1
		8010 B 1x 3/8"x230,0	
		8790 B Impaktör 1x 8,0x30,0; 1x 10,0x30,0; 1x 11,0x30,0; 1x 12,0x30,0; 1x 13,0x30,0; 1x 14,0x30,0; 1x 15,0x30,0; 1x 16,0x30,0; 1x 17,0x30,0; 1x 18,0x30,0; 1x 19,0x30,0; 1x 21,0x32,0; 1x 22,0x32,0; 1x 24,0x32,0	
		8798 B 1x 3/8"x152,4	

8100 SB 13 Zyklop Comfort Yön Mandallı Cırcır Seti, 3/8" Sürücülü, inç

- 11 parçalı Zyklop Comfort cırcır seti; emperyal ölçülerde

8100 SB 13 Zyklop Comfort Yön Mandallı Cırcır Seti, 3/8" Sürücülü, inç



Code	EAN				
05005531001	227973			1	
		<input type="checkbox"/>	8010 B		
			1x 3/8"x230,0		
		<input checked="" type="checkbox"/>	8790 B Impaktör		
			1x 1/4"x30,0; 1x 5/16"x30,0; 1x 3/8"x30,0;		
			1x 7/16"x30,0; 1x 1/2"x30,0; 1x 9/16"x30,0;		
			1x 5/8"x30,0; 1x 11/16"x30,0; 1x 3/4"x30,0		
		<input checked="" type="checkbox"/>	8798 B		
			1x 3/8"x152,4		

8010 B Zyklop Comfort Cırcır, Yön Mandallı, 3/8" Sürücülü

Karşı konulmaz Wera tasarımında yön mandallı Zyklop Comfort cırcır. Konforlu iki bileşenli plastik kaplama. Hassas yüzeyleri korur. Çok dar alanlarda bile çalışmak için ince tasarım.

80 adet ince dişli sayesinde sadece 4,5 derecelik düşük bir geri dönüş açısı mümkündür. Dönme yönünün rahat bir şekilde değiştirilmesi için yön mandallı. Basma düğmesi kullanılarak güvenli somun kilitleme fonksiyonlu.

8010 B Zyklop Comfort Cırcır, Yön Mandallı, 3/8" Sürücülü



Code	EAN						
05005540001	227195	3/8"	230,0				1

Zyklop Metal Push

Tereyağından kıl çeker gibi yumuşak geçiş.

İnce tasarım.

Son derece ince. Uzun kol.

Krom-molibdenden yapılmış dövme masif metal cırcır.



Güvenli lokma kilitleme.

Çift dişli tasarımı 38 sağlam diş 76 ince diş mekanizması sadece 4,7° derecelik bir geri dönüş açısı sağlar.

Küçük bir alanda çok sayıda alet için inanılmaz derecede kompakt set düzenlemesi. Çok yüksek sağlamlığa ve uzun ömürlülüğe sahip yenilikçi kumaş çantalar sayesinde tamamen yeni cırcır seti hissi.

Atölye rafında kolay saklanabilmesi için dik olarak yerleştirilebilir. Kumaş dış malzemesi sayesinde ek yüzey koruması. Pratikleştirilmiş taşıma kabiliyeti için düşük ağırlık ve hacim. "Take it Easy" alet bulucuya: boyuta göre renk kodlaması.

- Uzun kollu son derece ince cırcır
- Sadece 4,7 derecelik geri dönüş açısı
- Güvenli lokma kilitleme
- İtmeli sabit karenin pürüzsüz yumuşak geçişi

8100 SB 7 Zyklop Metal İtmeli Cırcır Seti, 3/8" Sürücülü, metrik



Code	EAN		
05004047001	4013288 173867		1
		8003 B 1x 3/8"x222,0	
		8790 HMB 1x 8,0x29,0; 1x 10,0x29,0; 1x 12,0x29,0; 1x 13,0x29,0; 1x 15,0x29,0; 1x 16,0x30,0; 1x 17,0x30,0; 1x 18,0x30,0; 1x 19,0x30,0	
		8794 LB 1x 3/8"x200,0	
		8794 B 1x 3/8"x76,0	
		8784 B1 1x 1/4"x3/8"x44,0	
		851/1 Z PH 1x PH 1x25; 1x PH 2x25; 1x PH 3x25	
		855/1 Z PZ 1x PZ 1x25; 1x PZ 2x25	
		867/1 TORX® 1x TX 15x25; 1x TX 20x25; 1x TX 25x25; 1x TX 27x25; 1x TX 30x25; 1x TX 40x25	
		840/1 Z Hex-Plus 1x 3,0x25; 1x 4,0x25; 1x 5,0x25; 1x 6,0x25; 1x 8,0x25	

8100 SB 10 Zyklop Metal İtmeli Cırcır Seti, 3/8" Sürücülü, inç



Code	EAN			
05004050001	4013288 173935			1
		8003 B	1x 3/8"x222,0	
		8790 HMB	1x 1/4"x29,0; 1x 5/16"x29,0; 1x 3/8"x29,0; 1x 7/16"x29,0; 1x 1/2"x29,0; 1x 9/16"x29,0; 1x 5/8"x30,0; 1x 11/16"x30,0; 1x 3/4"x30,0	
		8794 LB	1x 3/8"x200,0	
		8794 B	1x 3/8"x76,0	
		8784 B1	1x 1/4"x3/8"x44,0	
		851/1 Z PH	1x PH 1x25; 1x PH 2x25; 1x PH 3x25	
		855/1 Z PZ	1x PZ 1x25; 1x PZ 2x25	
		867/1 TORX®	1x TX 15x25; 1x TX 20x25; 1x TX 25x25; 1x TX 27x25; 1x TX 30x25; 1x TX 40x25	
		840/1 Z Hex-Plus	1x 5/32"x25; 1x 3/16"x25; 1x 7/32"x25; 1x 1/4"x25; 1x 5/16"x25	

8003 B Zyklop Metal Cırcır, İtmeli 3/8" Sürücülü

- Bilye kilitlemeli 3/8" kare soketli lokmalar için
- Uzun kollu son derece ince cırcır
- Sadece 4,7 derecelik geri dönüş açısı
- Güvenli lokma kilitleme
- İtmeli sabit karenin pürüzsüz yumuşak geçişi

8003 B Zyklop Metal Cırcır, İtmeli 3/8" Sürücülü



Code	EAN						
05004033001	4013288 174031	3/8"	222,0	27	29		3

Zyklop Metal Switch



Küçük bir alanda çok sayıda alet için inanılmaz derecede kompakt set düzenlemesi. Çok yüksek sağlamlığa ve uzun ömürlülüğe sahip yenilikçi kumaş çantalar sayesinde tamamen yeni cıvır seti hissi.

Atölye rafında kolay saklanabilmesi için dik olarak yerleştirilebilir. Kumaş dış malzemesi sayesinde ek yüzey koruması. Pratikleştirilmiş taşıma kabiliyeti için düşük ağırlık ve hacim. "Take it Easy" alet bulucuya: boyuta göre renk kodlaması.

- Yön halkası sayesinde rahat yön değişimi
- Uzun kollu son derece ince cıvır
- Sadece 5 derecelik geri dönüş açısı
- "Take it Easy" alet buluculu: boyuta göre renk kodlaması

8100 SB 8 Zyklop Metal Yön Mandallı Cıvır Seti, 3/8" Sürücülü, metrik

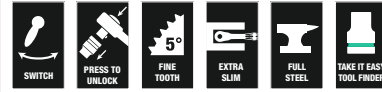

Code	EAN		
05004048001	4013288 173928		1
		8004 B 1x 3/8"x222,0	
		8790 HMB 1x 8,0x29,0; 1x 10,0x29,0; 1x 12,0x29,0; 1x 13,0x29,0; 1x 15,0x29,0; 1x 16,0x30,0; 1x 17,0x30,0; 1x 18,0x30,0; 1x 19,0x30,0	
		8794 LB 1x 3/8"x200,0	
		8794 B 1x 3/8"x76,0	
		8784 B1 1x 1/4"x3/8"x44,0	
		851/1 Z PH 1x PH 1x25; 1x PH 2x25; 1x PH 3x25	
		855/1 Z PZ 1x PZ 1x25; 1x PZ 2x25	
		867/1 TORX® 1x TX 15x25; 1x TX 20x25; 1x TX 25x25; 1x TX 27x25; 1x TX 30x25; 1x TX 40x25	
		840/1 Z Hex-Plus 1x 3,0x25; 1x 4,0x25; 1x 5,0x25; 1x 6,0x25; 1x 8,0x25	

8100 SB 11 Zyklop Metal Yön Mandallı Cırcır Seti, 3/8" Sürücülü, inç



Code	EAN			
05004051001	173959			1
		8004 B	1x 3/8"x222,0	
		8790 HMB	1x 1/4"x29,0; 1x 5/16"x29,0; 1x 3/8"x29,0; 1x 7/16"x29,0; 1x 1/2"x29,0; 1x 9/16"x29,0; 1x 5/8"x30,0; 1x 11/16"x30,0; 1x 3/4"x30,0	
		8794 LB	1x 3/8"x200,0	
		8794 B	1x 3/8"x76,0	
		8784 B1	1x 1/4"x3/8"x44,0	
		851/1 Z PH	1x PH 1x25; 1x PH 2x25; 1x PH 3x25	
		855/1 Z PZ	1x PZ 1x25; 1x PZ 2x25	
		867/1 TORX®	1x TX 15x25; 1x TX 20x25; 1x TX 25x25; 1x TX 27x25; 1x TX 30x25; 1x TX 40x25	
		840/1 Z Hex-Plus	1x 5/32"x25; 1x 3/16"x25; 1x 7/32"x25; 1x 1/4"x25; 1x 5/16"x25	

8100 SB HF 1 Zyklop Metal Yön Mandallı Cırcır Seti, Tutma Fonksiyonlu, 3/8" Sürücülü, metrik

- Tutma fonksiyonlu ve boyuta göre renk kodlu lokmalar

8100 SB HF 1 Zyklop Metal Yön Mandallı Cırcır Seti, Tutma Fonksiyonlu, 3/8" Sürücülü, metrik

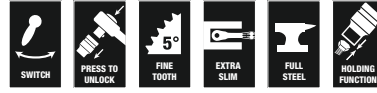

Code	EAN			
05003785001	195081			1
		8004 B	1x 3/8"x222,0	
		8790 HMB HF	1x 8,0x29,0; 1x 10,0x29,0; 1x 12,0x29,0; 1x 13,0x29,0; 1x 15,0x29,0; 1x 16,0x29,0; 1x 17,0x29,0; 1x 18,0x29,0; 1x 19,0x29,0	
		8794 LB	1x 3/8"x200,0	
		8794 B	1x 3/8"x76,0	
		Somun Çıkarıcı	1x 14,0x43,0	
		Cırcırlı Bant 240	1x 50,0x240,0	

8004 B Zyklop Metal Yön Mandallı Cırcır, 3/8" Sürücülü

- Bilye kilitlemeli 3/8" kare soketli lokmalar için
- Yön halkası sayesinde rahat yön değişimi
- Uzun kollu son derece ince cırcır
- Sadece 5 derecelik geri dönüş açışı
- Güvenli lokma kilitleme

8004 B Zyklop Metal Yön Mandallı Cırcır, 3/8" Sürücülü



Code	EAN						
05004034001	174048	3/8"	222,0	26	29		3

8790 B Impaktor Lokma, 3/8" Soketli

- 3/8" sürücülü elektrikli veya havalı cihazlarda kullanım için
- Ortalamanın üzerinde hizmet ömrü için darbe/Impaktor teknolojisi
- Altıgen profil, yüksek kuvvet aktarımı ile hassas ve profili koruyan vidalama saşlar
- "Take it Easy" alet buluculu: boyuta göre renk kodlaması
- Makine ile çalışan aletlerin kilitleme pimini ve segmanını sabitlemek için çapraz delikli ve dairesel yivli

8790 B Impaktor Lokma, 3/8" Soketli



Code	EAN	mm	mm	mm	mm	mm	mm
0500550001	227218	8,0	30,0	14,1	19,0	1	
05005501001	227225	10,0	30,0	16,6	19,0	1	
05005502001	227232	11,0	30,0	17,8	19,0	1	
05005503001	227249	12,0	30,0	18,2	19,0	1	
05005504001	227256	13,0	30,0	20,0	22,0	1	
05005505001	227263	14,0	30,0	21,0	22,0	1	
05005506001	227270	15,0	30,0	22,0	22,0	1	
05005507001	227287	16,0	30,0	22,0	24,0	1	
05005508001	227294	17,0	30,0	23,0	25,0	1	
05005509001	227300	18,0	30,0	23,0	26,0	1	
05005510001	227317	19,0	30,0	25,0	27,8	1	
05005511001	227324	21,0	32,0	27,0	30,0	1	
05005512001	227331	22,0	32,0	28,0	32,0	1	
05005513001	227348	24,0	32,0	30,0	34,0	1	
05005514001	227362	1/4"	30,0	11,0	19,0	1	
05005515001	227379	5/16"	30,0	14,1	19,0	1	
05005516001	227386	3/8"	30,0	16,6	19,0	1	
05005517001	227393	7/16"	30,0	17,8	19,0	1	
05005518001	227416	1/2"	30,0	20,0	22,0	1	
05005519001	227423	9/16"	30,0	21,0	22,0	1	
05005520001	227430	5/8"	30,0	22,0	24,0	1	
05005521001	227447	11/16"	30,0	23,0	25,0	1	
05005522001	227454	3/4"	30,0	25,0	28,0	1	
05005523001	227461	13/16"	32,0	27,0	30,0	1	
05005524001	227478	7/8"	32,0	28,0	32,0	1	
05005525001	227485	15/16"	32,0	30,0	34,0	1	
05005526001	227492	1"	32,0	32,0	36,0	1	

8790 HMB Zyklop Lokma, 3/8" Soketli

- 3/8" Zyklop lokma
- Manüel ve şarjlı aletli işlemler için (darbesiz)
- Manüel kullanımda daha iyi bir kavrama için arka uç tırtıklıdır
- "Take it Easy" alet buluculu: boyuta göre renk kodlaması

8790 HMB Zyklop Lokma, 3/8" Soketli



Code	EAN	mm	mm	mm	mm	mm	mm
05003551001	120311	6,0	29,0	10,5	18,0	1	
05003552001	120328	7,0	29,0	11,0	18,0	1	
05003553001	120335	8,0	29,0	12,2	18,0	1	
05003554001	120342	9,0	29,0	13,5	18,0	1	
05003555001	120359	10,0	29,0	14,5	18,0	1	
05003556001	120366	11,0	29,0	16,0	18,0	1	
05003557001	120373	12,0	29,0	17,0	18,0	1	
05003558001	120380	13,0	29,0	18,5	20,0	1	
05003559001	120397	14,0	29,0	19,5	22,0	1	
05003560001	120403	15,0	29,0	21,0	24,0	1	
05003561001	120410	16,0	30,0	22,0	24,0	1	
05003562001	120427	17,0	30,0	23,5	24,0	1	
05003563001	120434	18,0	30,0	24,5	24,0	1	
05003564001	120441	19,0	30,0	26,0	24,0	1	
05003565001	120458	20,0	30,0	28,0	25,0	1	
05003566001	120465	21,0	30,0	28,0	25,0	1	
05003567001	120472	22,0	30,0	32,0	25,0	1	
05003568001	120489	24,0	32,0	32,0	25,0	1	
05003569001	120496	1/4"	29,0	11,0	18,0	1	
05003570001	120502	5/16"	29,0	12,2	18,0	1	
05003571001	120519	11/32"	29,0	13,5	18,0	1	
05003572001	120526	3/8"	29,0	14,5	18,0	1	
05003573001	120533	7/16"	29,0	16,0	18,0	1	
05003574001	120649	1/2"	29,0	18,5	20,0	1	
05003575001	120557	9/16"	29,0	19,5	22,0	1	
05003576001	120564	5/8"	30,0	22,0	24,0	1	
05003577001	120571	11/16"	30,0	23,0	24,0	1	
05003578001	120588	3/4"	30,0	26,0	24,0	1	
05003579001	120595	13/16"	30,0	28,0	25,0	1	
05003580001	120601	7/8"	30,0	32,0	25,0	1	

8790 HMB HF Zyklop Lokma, 3/8" Soketli, Tutma Fonksiyonlu

- Manüel veya makineli kullanım için lokma (darbesiz)
- Tutma fonksiyonu vidaları alet üzerinde güvenli bir şekilde tutar
- "Take it Easy" alet buluculu: boyuta göre renk kodlaması
- Krom vanadyum, mat krom kaplama
- Bilye yakalama kanalı, iyi kavrama için arka uçta tırtıklı yapı

8790 HMB HF Zyklop Lokma, 3/8" Soketli, Tutma Fonksiyonlu



Code	EAN	mm	mm	mm	mm	mm	mm	
05003740001	193919	6,0	29,0	12,7	17,5	6,5	1	
05003741001	193926	7,0	29,0	13,2	17,5	6,5	1	
05003742001	193933	8,0	29,0	14,2	17,5	6,5	1	
05003743001	193940	9,0	29,0	15,7	17,5	6,5	1	
05003744001	193957	10,0	29,0	17,0	17,5	8,0	1	
05003745001	193964	11,0	29,0	18,2	17,5	9,5	1	
05003746001	193971	12,0	29,0	19,0	17,5	9,5	1	
05003747001	193988	13,0	29,0	20,4	19,5	9,5	1	
05003748001	193995	14,0	29,0	21,5	21,5	12,5	1	
05003749001	194008	15,0	29,0	23,5	23,5	12,5	1	
05003750001	194015	16,0	29,0	24,2	23,5	12,5	1	
05003751001	194022	17,0	29,0	26,0	23,5	12,5	1	
05003752001	194039	18,0	29,0	26,5	23,5	12,5	1	
05003753001	194046	19,0	29,0	28,0	23,5	12,5	1	

9607 Lokma Tutucu Manyetik Şerit B Impaktor 1

3/8" sürücülü elektrikli veya havalı darbeli cihazlarda kullanım için 10 adet Impaktor lokma içeren manyetik lokma şeridi. Impaktor teknolojisini, zorlu koşullar altında bile ortalamanın üzerinde bir hizmet ömrü sağlar.

Kullanılan altı köşe profil, profilin hassasiyetini ve korunmasını sağlarken yüksek güç aktarımına olanak sağlar.

İhtiyaç duyulan aleti hızlı ve kolay bir şekilde bulmak için boyuta göre renk kodlamalı "Take it Easy" alet bulucu. Manyetik şerit metalik yüzeylere geçici olarak bağlanmaya olanak sağlar ve çevir-aç fonksiyonu ile lokmaların güvenli bir şekilde kilitlemesini ve kilidinin açılmasını sağlar.

- Manyetik lokma şeridi üzerinde 10 parçalı lokma seti, 3/8"
- Duvara, rafa veya takım dolabına geçici olarak takmak için güvenli lokma tutuculu ve yine de kolay çıkarılabilen (Çevir-Aç) manyetik şerit
- Güvenli bir tutuş ve aletlerin kolayca çıkarılması için sorunsuz çalışan çevirme mekanizması
- 3/8" sürücülü elektrikli veya havalı cihazlarda kullanım için
- Ortalamanın üzerinde hizmet ömrü için darbe/Impaktor teknolojisi
- Altıgen profil, yüksek kuvvet aktarımı ile hassas ve profili koruyan vidalama sağlar
- Makine ile çalışan aletlerin kilitleme pimini ve segmanını sabitlemek için çapraz delikli ve dairesel yivli
- "Take it Easy" alet buluculu: boyuta göre renk kodlaması

9607 Lokma Tutucu Manyetik Şerit B Impaktor 1



Code	EAN		
05005451001	227546		1
		<p>8790 B Impaktor 1x 10,0x30,0; 1x 13,0x30,0; 1x 15,0x30,0; 1x 16,0x30,0; 1x 17,0x30,0; 1x 18,0x30,0; 1x 19,0x30,0; 1x 21,0x32,0; 1x 22,0x32,0; 1x 24,0x32,0</p>	
		<p>9603 1x 30,0x340,0</p>	

9608 Lokma Tutucu Manyetik Şerit B Impaktor Emperyal 1

- Emperyal

9608 Lokma Tutucu Manyetik Şerit B Impaktor Emperyal 1

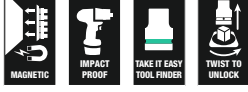

Code	EAN		
05005452001	4013288 227553		1
		8790 B Impaktor 1x 1/4"x30,0; 1x 5/16"x30,0; 1x 3/8"x30,0; 1x 7/16"x30,0; 1x 1/2"x30,0; 1x 9/16"x30,0; 1x 5/8"x30,0; 1x 11/16"x30,0; 1x 3/4"x30,0	
		9601 1x 30,0x340,0	

Belt B 1 Zyklop Lokma Seti, Tutma Fonksiyonlu, 3/8" Soketli

Tipik Wera tasarımında, 9 adet lokma ve en dar alanlarda somun çıkarma aleti bulunan sağlam kumaş kemer. Sorunsuz çalışan Çevir-Aç mekanizması, lokmaların güvenli bir şekilde tutulmasını ve kolayca çıkarılmasını sağlar.

İhtiyacınız olan aleti kolay ve hızlı bir şekilde bulmak için boyuta göre renk kodlu "Take it Easy" alet bulucu. Kemer halkalarına veya çantalara takmak için çitçit kancası içerir.

Çalışırken vida kaybı riskinin azaltılmasıyla özellikle rahat vidalama için tutma işlevli lokmalar. Duvarlara, raflara, takım dolabına ve Wera 2go alet taşıma sistemlerine kolay bağlantı için çitçit bantlı.

- Sağlam kumaş kemer üzerinde 10 parçalı lokma seti, 1/4"
- Vidalar/somunlar için tutma fonksiyonlu lokmalar
- Güvenli bir tutuş ve aletlerin kolayca çıkarılması için sorunsuz çalışan çevirme mekanizması
- "Take it Easy" alet buluculu: boyuta göre renk kodlaması
- Duvarlara, raflara, takım dolaplarına/arabalarına ve Wera 2go sistemlerine bağlanmaya uygundur

Belt B 1 Zyklop Lokma Seti, Tutma Fonksiyonlu, 3/8" Soketli



Code	EAN		
05003970001	4013288 194947		1
		8790 HMB HF 1x 8,0x29,0; 1x 10,0x29,0; 1x 12,0x29,0; 1x 13,0x29,0; 1x 15,0x29,0; 1x 16,0x29,0; 1x 17,0x29,0; 1x 18,0x29,0; 1x 19,0x29,0	
		Somun Çıkarıcı 1x 14,0x43,0	
		Belt B 0/9 1x 45,0x310,0	
		Çitçitli Bant 30 1x 30,0x200,0	

Belt B 4 Zyklop Lokma Seti, 3/8" Soketli

- Sağlam tekstil kemer üzerinde 9 parçalı lokma seti, 3/8"
- Manüel ve şarjlı aletli işlemler için (darbesiz)
- Güvenli bir tutuş ve aletlerin kolayca çıkarılması için sorunsuz çalışan çevirme mekanizması
- "Take it Easy" alet buluculu: boyuta göre renk kodlaması
- Duvarlara, raflara, takım dolaplarına/arabalarına ve Wera 2go sistemlerine bağlanmaya uygundur

Belt B 4 Zyklop Lokma Seti, 3/8" Soketli



Code	EAN		
05003973001	4013288 194978		1
		● 8790 HMB 1x 8,0x29,0; 1x 10,0x29,0; 1x 12,0x29,0; 1x 13,0x29,0; 1x 15,0x29,0; 1x 16,0x30,0; 1x 17,0x30,0; 1x 18,0x30,0; 1x 19,0x30,0	
		Belt B 0/9 1x 45,0x310,0	
		Cırtcirtlı Bant 30 1x 30,0x200,0	

Lokma Tutucu Manyetik Şerit B 4 Zyklop Lokma Seti, 3/8" Soketli

Lokma şeridi, manüel ve makineli kullanım için 9 adet 3/8" soketli lokma (darbesiz). Sorunsuz çalışan bir döndürme mekanizması, lokmaların güvenli bir şekilde takılmasını ve kolayca çıkarılmasını sağlar.

İhtiyaç duyulan aleti hızlı ve kolay bir şekilde bulmak için boyuta göre renk kodlu "Take it Easy" alet buluculu. Manyetik şerit, metal yüzeylere geçici olarak tutturulmasını sağlar ve çevirerek kilit açma fonksiyonu sayesinde güvenli bir lokma kilitleme ve kilit açma işlevine sahiptir.

- Manyetik lokma şeridi üzerinde 9 parçalı lokma seti, 3/8"
- Duvara, rafa veya takım dolabına geçici olarak takmak için güvenli lokma tutuculu ve yine de kolay çıkarılabilen (Çevir-Aç) manyetik şerit
- Güvenli bir tutuş ve aletlerin kolayca çıkarılması için sorunsuz çalışan çevirme mekanizması
- "Take it Easy" alet buluculu: boyuta göre renk kodlaması

Lokma Tutucu Manyetik Şerit B 4 Zyklop Lokma Seti, 3/8" Soketli



Code	EAN		
05005430001	4013288 223234		1
		● 8790 HMB 1x 8,0x29,0; 1x 10,0x29,0; 1x 12,0x29,0; 1x 13,0x29,0; 1x 15,0x29,0; 1x 16,0x30,0; 1x 17,0x30,0; 1x 18,0x30,0; 1x 19,0x30,0	
		9601 1x 30,0x340,0	

Lokma Tutucu Manyetik Şerit B Emperyal 1 Zyklop Lokma Seti, 3/8" Soketli, inç

Lokma şeridi, manüel ve makineli kullanım için 9 adet 3/8" soketli lokma (darbesiz). Sorunsuz çalışan bir döndürme mekanizması, lokmaların güvenli bir şekilde takılmasını ve kolayca çıkarılmasını sağlar.

İhtiyaç duyulan aleti hızlı ve kolay bir şekilde bulmak için boyuta göre renk kodlu "Take it Easy" alet buluculu. Manyetik şerit, metal yüzeylere geçici olarak tutturulmasını sağlar ve çevirerek kilit açma fonksiyonu sayesinde güvenli bir lokma kilitleme ve kilit açma işlevine sahiptir.

- Manyetik lokma şeridi üzerinde 9 parçalı lokma seti, 3/8"
- Duvara, rafa veya takım dolabına geçici olarak takmak için güvenli lokma tutuculu ve yine de kolay çıkarılabilen (Çevir-Aç) manyetik şerit
- Güvenli bir tutuş ve aletlerin kolayca çıkarılması için sorunsuz çalışan çevirme mekanizması
- "Take it Easy" alet buluculu: boyuta göre renk kodlaması

Lokma Tutucu Manyetik Şerit B Emperyal 1 Zyklop Lokma Seti, 3/8" Soketli, inç



Code	EAN		
05005450001	223258		1
		8790 HMB 1x 1/4"x29,0; 1x 5/16"x29,0; 1x 11/32"x29,0; 1x 3/8"x29,0; 1x 7/16"x29,0; 1x 1/2"x29,0; 1x 9/16"x29,0; 1x 5/8"x30,0; 1x 3/4"x30,0	
		9601 1x 30,0x340,0	

8790 HMB Derin Lokma, 3/8" Soketli

Wera'nın manüel ve makineli kullanım lokmaları (ISO 2725 bölüm 3), manüel ve makineli operasyonlarda kullanılabilir.

İhtiyacınız olan aleti kolay ve hızlı bir şekilde bulmak için boyuta göre renk kodlu "Take it Easy" alet bulucu. Yağlı ellerle bile kavraması kolaydır. Bilye yakalama kanallı. Altıgen başlı cıvata ve somunlar için. Mat krom vanadyumdan yapılmıştır.

- Derin yuvalardaki vida bağlantıları ve bazen de dar alanlarda alanlarındaki dişli millerin vidalanması için derin lokma
- Altıgen profil, yüksek kuvvet aktarımı ile hassas ve profili koruyan vidalama sağlar
- "Take it Easy" alet buluculu: boyuta göre renk kodlaması
- Manüel kullanımda daha iyi bir kavrama için arka uç tırtıklıdır
- Manüel ve darbesiz makina işleri için, bilye kilitlemeli
- Mat krom kaplama krom vanadyumdan yapılmıştır

8790 HMB Derin Lokma, 3/8" Soketli



Code	EAN		mm	mm	mm	mm	
05004530001	210388		8,0	64,0	12,2	17,0	1
05004531001	210395		9,0	64,0	13,5	17,0	1
05004532001	210401		10,0	64,0	14,5	17,0	1
05004533001	210418		11,0	64,0	15,7	17,0	1
05004534001	210425		12,0	64,0	16,5	18,0	1
05004535001	210432		13,0	64,0	19,0	17,0	1
05004536001	210449		14,0	64,0	20,0	18,0	1
05004537001	210456		15,0	64,0	22,0	20,0	1
05004538001	210463		16,0	64,0	22,0	20,0	1
05004539001	210470		17,0	64,0	24,0	22,0	1
05004540001	210487		18,0	64,0	26,0	23,0	1
05004541001	210494		19,0	64,0	26,0	23,0	1
05004542001	210500		20,0	64,0	28,0	25,0	1
05004543001	210517		21,0	64,0	28,0	25,0	1
05004544001	210524		22,0	64,0	30,0	26,0	1

Belt B Derin 1 Lokma Seti, 3/8" Soketli

Minimum yer tutacak şekilde tasarlanmış 9 adet 3/8" manüel ve makineli kullanım için darbesiz derin lokma ve tipik Wera tasarımına sahip sağlam kumaş kemer. Düzgün çalışan bir döner mekanizma, lokmaların güvenli bir şekilde tutulmasını ve kolayca çıkarılmasını sağlar.

Kemer halkalarına veya ceplere takmak için çıtçıtli kanca içerir. Örn. duvarlara, raflara, takım dolaplarına/arabalarına ve Wera 2go alet taşıma sistemine kolayca takmak için polar destekli ve çıtçıtli bantlı şeritler.

Wera'dan 3/8" manüel ve makineli kullanım için derin lokmalar (ISO 2725 bölüm 3), derin yuvalı vida bağlantıları ve vidalı millerdeki somunlara yönelik manüel ve makineli (darbesiz) kullanım için.

İhtiyaç duyulan aleti hızlı ve kolay bir şekilde bulmak için boyuta göre renk kodlu "Take it Easy" alet buluculu. Yağlı ellerle bile kolay kavranır. Altı köşe profil ve bilye kilitleme mekanizmalı.

Altı köşe profil, yüksek kuvvetlerin aktarılmasını sağlar ve somun veya vida başının kenarlarına on iki köşeli profilden daha az baskı uygular. İnce dişli cırcırlar, düşük geri dönme açıları sayesinde dar alanlarda bile oniki köşe profil kullanımını gereksiz hale getirir. Altıgen başlı civata ve somunlar için.

- Sağlam tekstil kemer üzerinde 9 parçalı lokma seti, 3/8"
- Güvenli bir tutuş ve aletlerin kolayca çıkarılması için sorunsuz çalışan çevirme mekanizması
- Dar montaj alanlarında ve dişli millerin olduğu yerlerde derin ayarlı vidalamalar için 3/8" derin lokma
- Altıgen profil, yüksek kuvvet aktarımı ile hassas ve profili koruyan vidalama sağlar
- "Take it Easy" alet buluculu: boyuta göre renk kodlaması

Belt B Derin 1 Lokma Seti, 3/8" Soketli



Code	EAN		
05004545001	210555		1
		● 8790 HMB Deep 1x 8,0x64,0; 1x 10,0x64,0; 1x 12,0x64,0; 1x 13,0x64,0; 1x 15,0x64,0; 1x 16,0x64,0; 1x 17,0x64,0; 1x 18,0x64,0; 1x 19,0x64,0	
		Belt B 0/9 1x 45,0x310,0	
		Cırtçıtli Bant 30 1x 30,0x200,0	

Lokma Tutucu Manyetik Şerit B Derin 1 Lokma Seti, 3/8" Soketli

9 adet 3/8" manüel ve makineli kullanım için derin lokma/lokma bits ile birlikte sağlam kumaş kemerli set. Sorunsuz çalışan bir döner mekanizma, güvenli bir tutuş ve lokmaların kolayca çıkarılmasını sağlar.

Derin yuva kaplinlerinde ve uzun şaftlı vidalarda bile Wera'dan derin 3/8" lokmalar manüel ve (darbesiz) makine kullanımı için (ISO 2725 bölüm 3) uygundur.

İhtiyaç duyulan aleti hızlı ve kolay bir şekilde bulmak için boyuta göre renk kodlu "Take it Easy" alet buluculu. Yağlı ellerle bile kolay kavranır. Altı köşeli profil ve bilye tutucu oluk ile.

Altı köşeli profil, yüksek kuvvetlerin aktarılmasını sağlar ve somun veya vida başının kenarlarına on iki köşeli profilden daha az yük bindirir. İnce dişli cırcırlar, dar dönme açıları sayesinde dar alanlarda bile çift altı köşeli profil kullanımını ortadan kaldırır.

Altıgen başlı civata ve somunlar için. Manyetik şerit, metal yüzeylere geçici olarak tutturulmasını sağlar ve çevirerek kilit açma fonksiyonu sayesinde güvenli bir lokma kilitleme ve kilit açma işlevine sahiptir.

- Manyetik lokma şeridi üzerinde 9 parçalı lokma seti, 3/8"
- Duvara, rafa veya takım dolabına geçici olarak takmak için güvenli lokma tutuculu ve yine de kolay çıkarılabilen (Çevir-Aç) manyetik şerit
- Güvenli bir tutuş ve aletlerin kolayca çıkarılması için sorunsuz çalışan çevirme mekanizması
- Dar montaj alanlarında ve dişli millerin olduğu yerlerde derin ayarlı vidalamalar için 3/8" derin lokma
- Altıgen profil, yüksek kuvvet aktarımı ile hassas ve profili koruyan vidalama sağlar

Lokma Tutucu Manyetik Şerit B Derin 1 Lokma Seti, 3/8" Soketli



Code	EAN		
05005440001	223241		1
		● 8790 HMB Deep 1x 8,0x64,0; 1x 10,0x64,0; 1x 12,0x64,0; 1x 13,0x64,0; 1x 15,0x64,0; 1x 16,0x64,0; 1x 17,0x64,0; 1x 18,0x64,0; 1x 19,0x64,0	
		9601 1x 30,0x340,0	

8767 B HF TORX® Uçlu Zyklop Lokma Bits, 3/8" Soketli, Tutma Fonksiyonlu

- Manüel veya makine kullanım için lokma bits (darbesiz)
- Tutma fonksiyonu vidaları alet üzerinde güvenli bir şekilde tutar
- "Take it Easy" alet buluculu: boyuta göre renk kodlaması
- Manüel kullanımda daha iyi bir kavrama için arka uç tırtıklıdır
- Krom vanadyum, mat krom kaplama

8767 B HF TORX® Uçlu Zyklop Lokma Bits, 3/8" Soketli, Tutma Fonksiyonlu



Code	EAN						
05003059001	189097		TX 10	35,0	12,0	17,5	1
05003060001	188830		TX 15	35,0	12,0	17,5	1
05003061001	188847		TX 20	35,0	12,0	17,5	1
05003062001	188854		TX 25	35,0	12,0	17,5	1
05003063001	188861		TX 25	107,0	12,0	17,5	1
05003064001	188878		TX 27	35,0	12,0	17,5	1
05003065001	188885		TX 27	107,0	12,0	17,5	1
05003066001	188892		TX 30	35,0	12,0	17,5	1
05003067001	188908		TX 30	107,0	12,0	17,5	1
05003068001	188915		TX 40	35,0	12,0	17,5	1
05003069001	188922		TX 40	107,0	12,0	17,5	1
05003070001	188939		TX 45	38,5	12,0	17,5	1
05003071001	188946		TX 45	100,0	12,0	17,5	1
05003072001	188953		TX 50	38,5	12,0	17,5	1
05003073001	188960		TX 50	100,0	12,0	17,5	1

8767 B TORX® Uçlu Zyklop Lokma Bits, 3/8" Soketli, Ekstra İnce profilli

- Manüel veya makine kullanım için lokma bits (darbesiz)
- Tutma fonksiyonu vidaları alet üzerinde güvenli bir şekilde tutar
- "Take it Easy" alet buluculu: boyuta göre renk kodlaması
- Manüel kullanımda daha iyi bir kavrama için arka uç tırtıklıdır
- Krom vanadyum, mat krom kaplama

8767 B TORX® Uçlu Zyklop Lokma Bits, 3/8" Soketli, Ekstra İnce profilli

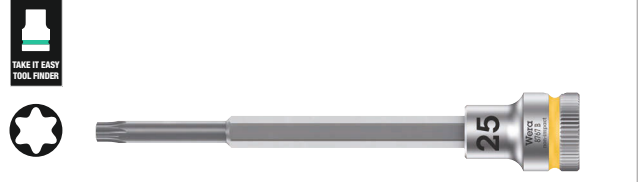

Code	EAN							
05003074001	227102		TX 25	107,0	12,0	17,5	81,5	1
05003075001	227119		TX 30	107,0	12,0	17,5	81,5	1

Belt B 3 HF TORX® Uçlu Zyklop Lokma Bits Seti, 3/8" Soketli, Tutma Fonksiyonlu

Küçük bir alanda 9 adet lokma veya lokma bits için, tipik Wera tasarımında sağlam kumaş kemer. Çevir-Aç mekanizması, lokmaların güvenli bir şekilde tutulmasını ve kolayca çıkarılmasını sağlar.

İhtiyacınız olan aleti kolay ve hızlı bir şekilde bulmak için boyuta göre renk kodlu "Take it Easy" alet bulucu. Kemer halkalarına veya çantalara takmak için çitçit kancası içerir.

Wera bits teknolojisinin avantajlarına sahip, özellikle kısa, sağlam lokma bitsler. Özellikle rahat vidalama için tutma fonksiyonu çalışma sırasında vida kaybı riskinin azaltılmasını sağlar. Örneğin duvarlara, raflara, takım dolabına ve Wera 2go alet taşıma sistemine kolayca takmak için polar destekli ve cırtcirtli bantlara sahiptir.

- Sağlam tekstil kemer üzerinde 9 parçalı lokma bits seti, 3/8"
- Wera bits teknolojisinin avantajlarıyla lokma bitsler
- Vidalar için tutma fonksiyonlu lokma bitsler
- Güvenli bir tutuş ve aletlerin kolayca çıkarılması için sorunsuz çalışan çevirme mekanizması
- Duvarlara, raflara, takım dolaplarına/arabalarına ve Wera 2go sistemlerine bağlanmaya uygundur

Belt B 3 HF TORX® Uçlu Zyklop Lokma Bits Seti, 3/8" Soketli, Tutma Fonksiyonlu



Code	EAN		
05003972001	194961		1
			8767 B HF 1x TX 10x35,0; 1x TX 15x35,0; 1x TX 20x35,0; 1x TX 25x35,0; 1x TX 27x35,0; 1x TX 30x35,0; 1x TX 40x35,0; 1x TX 45x38,5; 1x TX 50x38,5
			Belt B 0/9 1x 45,0x310,0
			Cırtcirtli Bant 30 1x 30,0x200,0

8767 B HF 1 TORX® Uçlu Zyklop Lokma Bits Seti, 3/8" Soketli, Tutma Fonksiyonlu

- TORX® vidalar için tutma fonksiyonlu lokma bitsler
- Tutma fonksiyonu vidaları alet üzerinde güvenli bir şekilde tutar
- "Take it Easy" alet buluculu: boyuta göre renk kodlaması
- Manüel kullanımda daha iyi bir kavrama için arka uçta tırtıklı yüzey

8767 B HF 1 TORX® Uçlu Zyklop Lokma Bits Seti, 3/8" Soketli, Tutma Fonksiyonlu

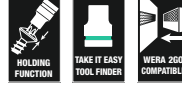

Code	EAN		
05003185001	195074		1
			8767 B HF 1x TX 25x107,0; 1x TX 27x107,0; 1x TX 30x107,0; 1x TX 40x107,0; 1x TX 45x100,0; 1x TX 50x100,0
			Cırtcirtli Bant 120 1x 50,0x120,0

8740 B HF Altıgen Uçlu Zyklop Lokma Bits, 3/8" Soketli, Tutma Fonksiyonlu

- Manüel veya makine kullanım için lokma bits (darbesiz)
- Tutma fonksiyonu vidaları alet üzerinde güvenli bir şekilde tutar
- "Take it Easy" alet buluculu: boyuta göre renk kodlaması

8740 B HF Altıgen Uçlu Zyklop Lokma Bits, 3/8" Soketli, Tutma Fonksiyonlu



Code	EAN	mm	mm	mm	mm	mm	mm
05003030001	188557	3,0	35,0	12,0	17,5	1	
05003031001	188564	4,0	35,0	12,0	17,5	1	
05003032001	188571	4,0	107,0	12,0	17,5	1	
05003033001	188649	5,0	35,0	12,0	17,5	1	
05003034001	188656	5,0	107,0	12,0	17,5	1	
05003035001	188663	6,0	35,0	12,0	17,5	1	
05003036001	188731	6,0	107,0	12,0	17,5	1	
05003037001	188748	7,0	38,5	12,0	17,5	1	
05003038001	188755	7,0	100,0	12,0	17,5	1	
05003039001	188779	8,0	38,5	12,0	17,5	1	
05003040001	188786	8,0	100,0	12,0	17,5	1	
05003041001	188793	9,0	38,5	12,0	17,5	1	
05003042001	188809	9,0	100,0	12,0	17,5	1	
05003043001	188816	10,0	38,5	12,0	17,5	1	
05003044001	188823	10,0	100,0	12,0	17,5	1	
05003080001	193407		1/8"	35,0	12,0	17,5	1
05003081001	193414		1/8"	107,0	12,0	17,5	1
05003082001	193421		9/64"	35,0	12,0	17,5	1
05003083001	193438		5/32"	35,0	12,0	17,5	1
05003084001	193445		5/32"	107,0	12,0	17,5	1
05003085001	193452		3/16"	35,0	12,0	17,5	1
05003086001	193551		3/16"	107,0	12,0	17,5	1
05003087001	193568		7/32"	35,0	12,0	17,5	1
05003088001	193575		7/32"	107,0	12,0	17,5	1
05003089001	193612		1/4"	35,0	12,0	17,5	1
05003090001	193629		1/4"	107,0	12,0	17,5	1
05003091001	193636		5/16"	38,5	12,0	17,5	1
05003092001	193643		5/16"	100,0	12,0	17,5	1
05003093001	193650		3/8"	38,5	12,0	17,5	1
05003094001	193667		3/8"	100,0	12,0	17,5	1

8740 B Altıgen Uçlu Zyklop Lokma Bits, 3/8" Soketli, Ekstra İnce profilli

- Manüel veya makine kullanım için lokma bits (darbesiz)
- Tutma fonksiyonu vidaları alet üzerinde güvenli bir şekilde tutar
- "Take it Easy" alet buluculu: boyuta göre renk kodlaması

8740 B Altıgen Uçlu Zyklop Lokma Bits, 3/8" Soketli, Ekstra İnce profilli

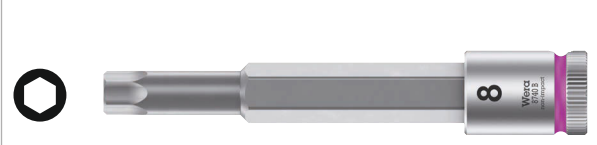
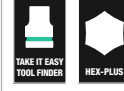

Code	EAN	mm	mm	mm	mm	mm	mm
05003050001	227058	4,0	107,0	12,0	17,5	81,5	1
05003051001	227065	5,0	107,0	12,0	17,5	81,5	1
05003052001	227072	6,0	107,0	12,0	17,5	81,5	1
05003054001	227089	8,0	100,0	12,0	17,5	74,5	1
05003056001	227096	10,0	100,0	12,0	17,5	74,5	1

Belt B 2 Altıgen Uçlu Zyklop Lokma Bits Seti, 3/8" Soketli, Tutma Fonksiyonlu

Küçük bir alanda 8 adet lokma veya lokma bits için tipik Wera tasarımı sağlam kumaş kemer (kemer). Çevir-Aç mekanizması, lokmaların güvenli bir şekilde tutulmasını ve kolayca çıkarılmasını sağlar.

İhtiyacınız olan aleti kolay ve hızlı bir şekilde bulmak için boyuta göre renk kodlu "Take it Easy" alet bulucu. Kemer halkalarına veya çantalara takmak için çitçit kancası içerir. Wera bits teknolojisinin avantajlarına sahip, özellikle kısa, sağlam lokma bitsler.

Özellikle rahat vidalama için tutma fonksiyonu çalışma sırasında vida kaybı riskinin azaltılmasını sağlar. Örneğin duvarlara, raflara, takım dolabına ve Wera 2go alet taşıma sistemlerine kolay bağlantı için cırtcirt bantlı.

- Sağlam tekstil kemer üzerinde 8 parçalı lokma bits seti, 3/8"
- Wera bits teknolojisinin avantajlarıyla lokma bitsler
- Vidalar için tutma fonksiyonlu lokma bitsler
- Güvenli bir tutuş ve aletlerin kolayca çıkarılması için sorunsuz çalışan çevirme mekanizması
- Duvarlara, raflara, takım dolaplarına/arabalarına ve Wera 2go sistemlerine bağlanmaya uygundur

Belt B 2 Altıgen Uçlu Zyklop Lokma Bits Seti, 3/8" Soketli, Tutma Fonksiyonlu



Code	EAN		
05003971001	194954		1
		○ 8740 B HF 1x 3,0x35,0; 1x 4,0x35,0; 1x 5,0x35,0; 1x 6,0x35,0; 1x 7,0x38,5; 1x 8,0x38,5; 1x 9,0x38,5; 1x 10,0x38,5	
		Belt B 0/8 1x 45,0x275,0	
		Cırtcirtli Bant 30 1x 30,0x200,0	

8740 B HF Altıgen Uçlu Zyklop Lokma Bits Seti, 3/8" Soketli, Tutma Fonksiyonlu

- Yüksek sağlamlığa sahip kompakt, kumaş çanta. Düşük ağırlık ve hacim
- Manüel veya makine kullanım için lokma bits (darbesiz)
- Tutma fonksiyonu vidaları alet üzerinde güvenli bir şekilde tutar
- "Take it Easy" alet bulucu: boyuta göre renk kodlaması
- Manüel kullanımda daha iyi bir kavrama için arka uçta tırtıklı yüzey
- Uzun versiyon

8740 B HF Altıgen Uçlu Zyklop Lokma Bits Seti, 3/8" Soketli, Tutma Fonksiyonlu



Code	EAN		
05003180001	195050		1
		○ 8740 B HF 1x 4,0x107,0; 1x 5,0x107,0; 1x 6,0x107,0; 1x 7,0x100,0; 1x 8,0x100,0; 1x 9,0x100,0; 1x 10,0x100,0	
		Cırtcirtli Bant 120 1x 50,0x120,0	

8740 B HF Emperyal 1 Altıgen Uçlu Zyklop Lokma Bits Seti, 3/8" Soketli, Tutma Fonksiyonlu

- Uzun versiyon
- Emperyal

8740 B HF Emperyal 1 Altıgen Uçlu Zyklop Lokma Bits Seti, 3/8" Soketli, Tutma Fonksiyonlu



Code	EAN		
05003181001	4013288 195067		1
		8740 B HF 1x 1/8"x107,0; 1x 5/32"x107,0; 1x 3/16"x107,0; 1x 7/32"x107,0; 1x 1/4"x107,0; 1x 5/16"x100,0; 1x 3/8"x100,0	
		Cırtcirtlı Bant 120 1x 50,0x120,0	

Belt B Emperyal 1 Altıgen Uçlu Zyklop Lokma Bits Seti, 3/8" Soketli, Tutma Fonksiyonlu

Küçük bir alanda 8 adet lokma veya lokma bits için tipik Wera tasarımı sağlam kumaş kemer (kemer). Çevir-Aç mekanizması, lokmaların güvenli bir şekilde tutulmasını ve kolayca çıkarılmasını sağlar.

İhtiyacınız olan aleti kolay ve hızlı bir şekilde bulmak için boyuta göre renk kodlu "Take it Easy" alet bulucu. Kemer halkalarına veya çantalara takmak için çitçit kancası içerir. Wera bits teknolojisinin avantajlarına sahip, özellikle kısa, sağlam lokma bitsler.

Özellikle rahat vidalama için tutma fonksiyonu çalışma sırasında vida kaybı riskinin azaltılmasını sağlar. Örneğin duvarlara, raflara, takım dolabına ve Wera 2go alet taşıma sistemlerine kolay bağlantı için cırtcirt bantlı.

- Sağlam tekstil kemer üzerinde 8 parçalı lokma bits seti, 3/8"
- Wera bits teknolojisinin avantajlarıyla lokma bitsler
- Vidalar için tutma fonksiyonlu lokma bitsler
- Güvenli bir tutuş ve aletlerin kolayca çıkarılması için sorunsuz çalışan çevirme mekanizması
- Duvarlara, raflara, takım dolaplarına/arabalarına ve Wera 2go sistemlerine bağlanmaya uygundur
- Emperyal

Belt B Emperyal 1 Altıgen Uçlu Zyklop Lokma Bits Seti, 3/8" Soketli, Tutma Fonksiyonlu



Code	EAN		
05003974001	4013288 194985		1
		8740 B HF 1x 1/8"x35,0; 1x 3/64"x35,0; 1x 5/32"x35,0; 1x 3/16"x35,0; 1x 7/32"x35,0; 1x 1/4"x35,0; 1x 5/16"x38,5; 1x 3/8"x38,5	
		Belt B 0/8 1x 45,0x275,0	
		Cırtcirtlı Bant 30 1x 30,0x200,0	

Bisiklet Set 8

Tipik bisiklet tamir uygulamaları için 3/8" sürücülü 7 parçalı lokma bits seti. Dar çalışma alanlarında daha iyi erişilebilirlik için 30 mm uzunluğunda ve ekstra ince profil alanına sahip lokma bitsler. Tırtıklı yüzey, kaymadan manüel vidalamayı kolaylaştırır.

İhtiyacınız olan aletleri hızlı ve kolay bir şekilde bulmanızı sağlayan boyuta göre renk kodlu "Take it Easy" alet buluculu.

- En yaygın TORX® ve altıgen vidalar için tutma fonksiyonlu lokma bitsler
- Tutma fonksiyonu vidaları alet üzerinde güvenli bir şekilde tutar
- "Take it Easy" alet buluculu: boyuta göre renk kodlaması
- Manüel kullanımda daha iyi bir kavrama için arka uçta tırtıklı yüzey
- Kolay taşıma için sağlam bir katlanır çantada

Bisiklet Set 8



Code	EAN			
05004176001	4013288 220622			1
		8767 B		
		1x TX 25x107,0; 1x TX 30x107,0		
		8740 B		
		1x 4,0x107,0; 1x 5,0x107,0; 1x 6,0x107,0; 1x 8,0x100,0; 1x 10,0x100,0		
		Cırtcirtlı Bant 120		
		1x 50,0x70,0		

8796 LB Zyklop "flexible lock" Uzatma, Hızlı Serbest Bırakma Manşonlu, Uzun, 3/8"

- Biye kilitlemeli 3/8" kare soketli lokmalar için
- Ek parçanın kilitlemesi veya hızlı değişimi için esnek kilit sistemi
- Vidaların ve somunların hızlı sıkılması ve gevşetilmesi için serbest dönüş manşonu ile

8796 LB Zyklop "flexible lock" Uzatma, Hızlı Serbest Bırakma Manşonlu, Uzun, 3/8"



Code	EAN						
05003592001	4013288 121325	3/8"	200,0				1

8796 SB Zyklop "flexible lock" Uzatma, Hızlı Serbest Bırakma Manşonlu, Kısa, 3/8"

- Ek parçanın kilitlemesi veya hızlı değişimi için esnek kilit sistemi
- Biye kilitlemeli 3/8" kare soketli lokmalar için
- Vidaların ve somunların hızlı sıkılması ve gevşetilmesi için serbest dönüş manşonu ile

8796 SB Zyklop "flexible lock" Uzatma, Hızlı Serbest Bırakma Manşonlu, Kısa, 3/8"



Code	EAN						
05003591001	4013288 121318	3/8"	125,0				1

8794 LB Zyklop Uzatma, Hızlı Serbest Bırakma Manşonlu, Uzun, 3/8"

Vidaları ve somunları hızlı sıkamak ve gevşetmek için kolay kavramalı hızlı dönüş manşonlu Wera Zyklop uzatması. Mat krom kaplı krom vanadyumdan yapılmıştır.

8794 LB Zyklop Uzatma, Hızlı Serbest Bırakma Manşonlu, Uzun, 3/8"



Code	EAN	3/8"	mm						
05003583001	121288	3/8"	200,0						1

8794 SB Zyklop Uzatma, Hızlı Serbest Bırakma Manşonlu, Kısa, 3/8"

Vidaları ve somunları hızlı sıkamak ve gevşetmek için kolay kavramalı hızlı dönüş manşonlu Wera Zyklop uzatması. Mat krom kaplı krom vanadyumdan yapılmıştır.

8794 SB Zyklop Uzatma, Hızlı Serbest Bırakma Manşonlu, Kısa, 3/8"



Code	EAN	3/8"	mm						
05003582001	121271	3/8"	125,0						1

8789 B Zyklop T Saplı, 3/8"

Daha yüksek tork iletimi için Wera Zyklop T kolu. Bilye kilitli 3/8" kare soketli lokma ve lokma bitsler için. Kayar sürücülü, esnek kullanıma olarak sağlar. Yüksek kaliteli mat krom kaplamalı krom vanadyum çeliğinden yapılmıştır.

8789 B Zyklop T Saplı, 3/8"



Code	EAN	3/8"	mm						
05003581001	121516	3/8"	165,0						3

8795 B Zyklop Ünlversal Mafsal, 3/8"

Wera Zyklop ünlversal mafsal, bilye kilitlemeli 3/8" kare soketli lokmalar için.

8795 B Zyklop Ünlversal Mafsal, 3/8"



Code	EAN	3/8"	mm						
05003585001	121523	3/8"	50,0						1

8794 B Zyklop "Wobble" Uzatma, 3/8"

Wera Zyklop için "Wobble" uzatması. 15° yalpalama özelliğiyle gizli ve dar montaj ve tamir alanlarında hızlı ve hassas çalışmayı garanti eder.

8794 B Zyklop "Wobble" Uzatma, 3/8"



Code	EAN	3/8"	mm						
05003584001	121295	3/8"	76,0						1

8784 B1 Zyklop Bits Adaptörü, 3/8"

- 3/8" hızlı uç deęiřtirme mandrenli Zyklop adaptör

8784 B1 Zyklop Bits Adaptörü, 3/8"



Code	EAN	1/4"	3/8"	mm					
05003590001	121301	1/4"	3/8"	44,0					1

Belt B (Kumaş Kemer), 8 Hazneli, boş



Code	EAN		
05003980001	4013288 195005		1
		Belt B 0/8 1x 45,0x275,0	
		Cırtcirtlı Bant 30 1x 30,0x200,0	

Belt B (Kumaş Kemer), 9 Hazneli, boş



Code	EAN		
05003981001	4013288 195012		1
		Belt B 0/9 1x 45,0x310,0	
		Cırtcirtlı Bant 30 1x 30,0x200,0	

9601 Lokma Tutucu Manyetik Şerit, 3/8", boş

1 adet lokma taşıma manyetik şeridi, boş. 3/8" soketli 10 adede kadar lokma ve/veya lokma bits için.

Manyetik şerit, metal yüzeylere geçici olarak takılmasına olanak tanır ve çevir-aç fonksiyonu ile lokmaların güvenli bir şekilde kilitlemesini ve kilidinin açılmasını sağlar.

- Duvara, rafa veya takım dolabına geçici olarak takmak için güvenli lokma tutuculu ve yine de kolay çıkarılabilen (Çevir-Aç) manyetik şerit
- Güvenli bir tutuş ve aletlerin kolayca çıkarılması için sorunsuz çalışan çevirme mekanizması
- Boş, 10 adede kadar 3/8" lokma için

9601 Lokma Tutucu Manyetik Şerit, 3/8", boş

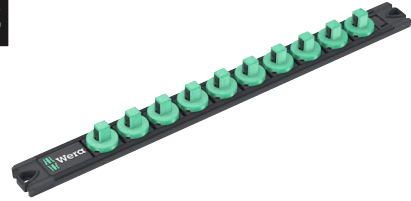

Code	EAN	mm	mm					
05136421001	4013288 223333	30,0	340,0					1

Zyklop Speed – İnanılmaz Derecede Hızlı ve Esnek

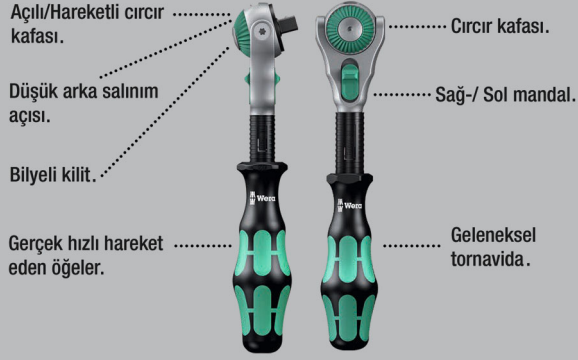

Küçük bir alanda çok sayıda alet için inanılmaz derecede kompakt set düzenlemesi. Çok yüksek sağlamlığa ve uzun ömürlülüğe sahip yenilikçi kumaş çantalar sayesinde tamamen yeni cırcır seti hissi.

Atölye rafında kolay saklanabilmesi için dik olarak yerleştirilebilir. Kumaş dış malzemesi sayesinde ek yüzey koruması. Pratikleştirilmiş taşıma kabiliyeti için düşük ağırlık ve hacim. "Take it Easy" alet bulucuya: boyuta göre renk kodlaması.

- Belirli 5 sabitleme açısıyla serbestçe dönebilen cırcırlı kafa
- 72 ince dişli cırcır mekanizması
- Sadece 5 derecelik geri dönüş açısı
- Yüksek çalışma hızları için hızlı dönüş manşonu
- "Take it Easy" alet buluculu: boyuta göre renk kodlaması
- Yüksek sağlamlığa, düşük ağırlık ve hacme sahip kompakt, kumaş çanta

8100 SC 6 Zyklop Speed Cırcır Seti, 1/2" Sürücülü, metrik



Code	EAN		
05004076001	4013288 173874		1
		8000 C 1x 1/2"x277,0	
		8790 HMC 1x 10,0x37,0; 1x 11,0x37,0; 1x 12,0x37,0; 1x 13,0x37,0; 1x 14,0x37,0; 1x 15,0x37,0; 1x 16,0x37,0; 1x 17,0x37,0; 1x 18,0x37,0; 1x 19,0x37,0	
		8794 LC 1x 1/2"x250,0	
		8794 C 1x 1/2"x52,0	
		8784 C2 1x 9/16"x1/2"x50,0	
		851/2 Z PH 1x PH 2x32; 1x PH 3x32	
		855/2 Z PZ 1x PZ 2x32; 1x PZ 3x32	
		867/2 Z TORX® 1x TX 20x35; 1x TX 25x35; 1x TX 30x35; 1x TX 40x35; 1x TX 45x35; 1x TX 50x35	
		840/2 Z 1x 5x30; 1x 6x30; 1x 8x30; 1x 10x30	

8100 SC 9 Zyklop Speed Circir Seti, 1/2" Sürücülü, inç



Code	EAN			
05004079001	4013288 173997			1
		8000 C	1x 1/2"x277,0	
		8790 HMC	1x 3/8"x37,0; 1x 7/16"x37,0; 1x 1/2"x37,0; 1x 9/16"x37,0; 1x 19/32"x37,0; 1x 5/8"x37,0; 1x 11/16"x37,0; 1x 3/4"x37,0; 1x 25/32"x37,0; 1x 13/16"x37,0	
		8794 LC	1x 1/2"x250,0	
		8794 C	1x 1/2"x52,0	
		8784 C2	1x 5/16"x1/2"x50,0	
		851/2 Z PH	1x PH 2x32; 1x PH 3x32	
		855/2 Z PZ	1x PZ 2x32; 1x PZ 3x32	
		867/2 Z TORX®	1x TX 20x35; 1x TX 25x35; 1x TX 30x35; 1x TX 40x35; 1x TX 45x35; 1x TX 50x35	
		840/2 Z	1x 7/32"x30; 1x 1/4"x30; 1x 5/16"x30; 1x 3/8"x30	

8100 SC 2 Zyklop Speed Circir Seti, 1/2" Sürücülü, metrik

- Sağlam metal kutuda 37 parçalı set

8100 SC 2 Zyklop Speed Circir Seti, 1/2" Sürücülü, metrik



Code	EAN			
05003645001	4013288 121189			1
		8000 C	1x 1/2"x277,0	
		8790 HMC	1x 10,0x37,0; 1x 11,0x37,0; 1x 12,0x37,0; 1x 13,0x37,0; 1x 14,0x37,0; 1x 15,0x37,0; 1x 16,0x37,0; 1x 17,0x37,0; 1x 18,0x37,0; 1x 19,0x37,0; 1x 20,0x37,0; 1x 21,0x37,0; 1x 22,0x37,0; 1x 24,0x37,0; 1x 27,0x40,0; 1x 30,0x42,0; 1x 32,0x42,0	
		8789 C	1x 1/2"x250,0	
		8794 C	1x 1/2"x52,0	
		8795 C	1x 1/2"x69,0	
		8784 C2	1x 5/16"x1/2"x50,0	
		8796 SC	1x 1/2"x125,0	
		8796 LC	1x 1/2"x250,0	
		851/2 Z PH	1x PH 3x32	
		855/2 Z PZ	1x PZ 3x32	
		867/2 Z TORX®	1x TX 20x35; 1x TX 25x35; 1x TX 30x35; 1x TX 40x35; 1x TX 45x35; 1x TX 50x35; 1x TX 55x35	
		840/2 Z	1x 5x30; 1x 6x30; 1x 8x30; 1x 10x30	

8100 SC 4 Zyklop Speed Cırcır Seti, 1/2" Sürücülü, inç

- Sağlam metal kutuda 38 parçalı set

8100 SC 4 Zyklop Speed Cırcır Seti, 1/2" Sürücülü, inç



Code	EAN		
05003647001	121202		1
		8000 C 1x 1/2"x277,0	
		8790 HMC 1x 3/8"x37,0; 1x 7/16"x37,0; 1x 1/2"x37,0; 1x 9/16"x37,0; 1x 19/32"x37,0; 1x 5/8"x37,0; 1x 11/16"x37,0; 1x 3/4"x37,0; 1x 25/32"x37,0; 1x 13/16"x37,0; 1x 7/8"x37,0; 1x 15/16"x37,0; 1x 31/32"x37,0; 1x 1"x40,0; 1x 1 1/16"x40,0; 1x 1 1/8"x40,0; 1x 1 3/16"x42,0; 1x 1 1/4"x42,0	
		8789 C 1x 1/2"x250,0	
		8794 C 1x 1/2"x52,0	
		8795 C 1x 1/2"x69,0	
		8784 C2 1x 5/16"x1/2"x50,0	
		8796 SC 1x 1/2"x125,0	
		8796 LC 1x 1/2"x250,0	
		851/2 Z PH 1x PH 3x32	
		855/2 Z PZ 1x PZ 3x32	
		867/2 Z TORX® 1x TX 20x35; 1x TX 25x35; 1x TX 30x35; 1x TX 40x35; 1x TX 45x35; 1x TX 50x35; 1x TX 55x35	
		840/2 Z 1x 7/32"x30; 1x 1/4"x30; 1x 5/16"x30; 1x 3/8"x30	

8000 C Zyklop Speed Cırcır, 1/2" Sürücülü

- 5 adet cırcır fonksiyonunu tek bir cırcırda birleştirir
- Çok yüksek çalışma hızları için dişli yapısı ve kolay kavranabilen hızlı dönüş manşonu
- Serbestçe yönlendirilebilir cırcır kafası, basma düğmeli serbest bırakma ve sol/sağ yön mandallı
- İnce dişli, dolayısıyla 5 derecelik düşük geri dönüş açısı
- Tornavida olarak da kullanılabilir

8000 C Zyklop Speed Cırcır, 1/2" Sürücülü



Code	EAN						
05003600001	121882	1/2"	277,0				1

8000 C SB Zyklop Speed Cırcır, 1/2" Sürücülü



Code	EAN						
05073262001	128058	8000 C	1x 1/2"x277,0				3

Zyklop Hybrid – Daha fazla güç aktarımı için daha büyük toplam uzunluk.

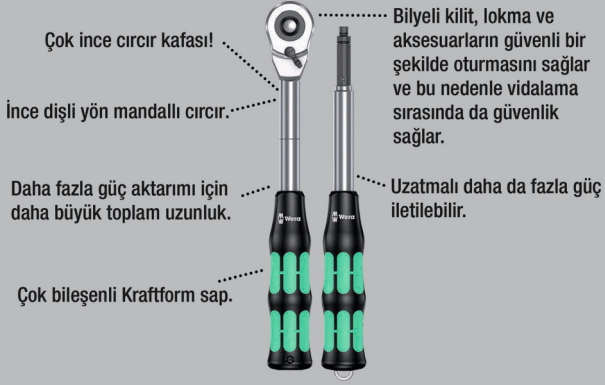

Zyklop Hybrid cırcır seti, 1/2" sürücülü, metrik. Zyklop Hybrid cırcır, hibrit kol uzatmalı ve 10 adet lokmalı.

- Rahat yön değişimi için yön mandalı
- Sadece 5° dönüş açısı için 72 dişli ince cırcır mekanizması
- Yüksek sağlamlığa, düşük ağırlık ve hacme sahip kompakt, kumaş çanta
- Tutma fonksiyonlu ve boyuta göre renk kodlu lokmalar
- Güvenli bir tutuş ve aletlerin kolayca çıkarılması için sorunsuz çalışan çevirme mekanizması

8006 SC 1 Zyklop Hybrid Cırcır Seti, 1/2" Sürücülü, metrik

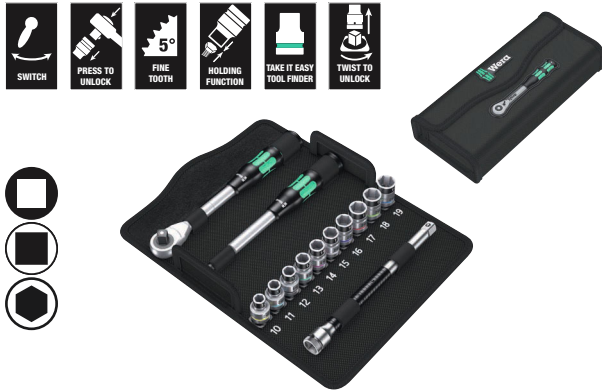

Code	EAN			
05004090001	4013288 182159			1
		8006 C 1x 1/2"x281,0		
		8797 C 1x 271,0		
		8794 LC 1x 1/2"x250,0		
		8790 HMC HF 1x 10,0x37,0; 1x 11,0x37,0; 1x 12,0x37,0; 1x 13,0x37,0; 1x 14,0x37,0; 1x 15,0x37,0; 1x 16,0x37,0; 1x 17,0x37,0; 1x 18,0x37,0; 1x 19,0x37,0		
		Cırcırlı Bant 240 1x 50,0x240,0		

Zyklop Hybrid Seti

Zyklop Hybrid cırcır seti, 1/2" sürücülü, metrik. Zyklop Hybrid cırcır ve hibrit kol uzatmalı.

- Toplam uzun boy (kaldıraç) ve ince cırcır kafalı Zyklop Hybrid cırcır
- Sadece 5° dönüş açısı için 72 dişli ince cırcır mekanizması
- Kilitleme pimli uzatma

Zyklop Hybrid Seti

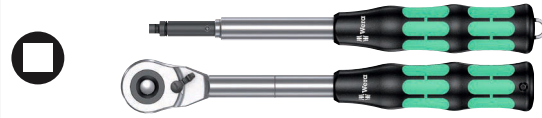

Code	EAN			
05004095001	4013288 184320			1
		8006 C 1x 1/2"x281,0		
		8797 C 1x 271,0		

8006 C Zyklop Hybrid Yön Mandallı Cırcır, 1/2" Sürücülü

1/2" sürücülü yön mandallı Zyklop hobide cırcır, düşük ağırlık, ergonomik Kraftform sap, ince kafa geometrisi, uzun kol ve uzatma seçeneği.

8006 C Zyklop Hybrid Yön Mandallı Cırcır, 1/2" Sürücülü



Code	EAN						
05003780001	4013288 184214	1/2"	281,0	34	37		3

8797 C Zyklop Hybrid Uzatma

- Zyklop Hybrid 8006 C ile kullanılabilir
- Uygulanacak torku arttırmak için
- Optimum kuvvet ve gerilme yükü için çok bileşenli Kraftform sap
- Kilit açma pimli
- Sertleştirilmiş krom-molibden çeliğinden yapılmış uç (bıçak)

8797 C Zyklop Hybrid Uzatma



	EAN	Ø	L						
Code	4013288	mm	mm						
05003781001	183200	271,0	134,0						1

Zyklop Metal Push

Tereyağından kıl çeker gibi yumuşak geçiş.

İnce tasarım.

Son derece ince. Uzun kol.

Krom-molibdenden yapılmış dövme masif metal cırcır.



Güvenli lokma kilitleme.

Çift dişli tasarımı 38 sağlam diş 76 ince diş mekanizması sadece 4,7° derecelik bir geri dönüş açısı sağlar.

Küçük bir alanda çok sayıda alet için inanılmaz derecede kompakt set düzenlemesi. Çok yüksek sağlamlığa ve uzun ömürlülüğe sahip yenilikçi kumaş çantalar sayesinde tamamen yeni cırcır seti hissi.

Atölye rafında kolay saklanabilmesi için dik olarak yerleştirilebilir. Kumaş dış malzemesi sayesinde ek yüzey koruması. Pratikleştirilmiş taşıma kabiliyeti için düşük ağırlık ve hacim. "Take it Easy" alet bulucuyu: boyuta göre renk kodlaması.

- Uzun kollu son derece ince cırcır
- Sadece 4,7 derecelik geri dönüş açısı
- Güvenli lokma kilitleme
- İtmeli sabit karenin pürüzsüz yumuşak geçişi

8100 SC 7 Zyklop Metal Cırcır Seti, İtmeli 1/2" Sürücülü, metrik



Code	EAN			
05004077001	173942			1
		8003 C	1x 1/2"x281,0	
		8790 HMC	1x 10,0x37,0; 1x 11,0x37,0; 1x 12,0x37,0; 1x 13,0x37,0; 1x 14,0x37,0; 1x 15,0x37,0; 1x 16,0x37,0; 1x 17,0x37,0; 1x 18,0x37,0; 1x 19,0x37,0	
		8794 LC	1x 1/2"x250,0	
		8794 C	1x 1/2"x52,0	
		8784 C2	1x 9/16"x1/2"x50,0	
		851/2 Z PH	1x PH 2x32; 1x PH 3x32	
		867/2 Z TORX®	1x TX 20x35; 1x TX 25x35; 1x TX 27x35; 1x TX 30x35; 1x TX 40x35; 1x TX 45x35; 1x TX 50x35; 1x TX 55x35	
		840/2 Z	1x 5x30; 1x 6x30; 1x 8x30; 1x 10x30	

8100 SC 10 Zyklop Metal Cırcır Seti, İtmeli 1/2" Sürücülü, inç



Code	EAN			
05004080001	173966			1
		8003 C	1x 1/2"x281,0	
		8790 HMC	1x 3/8"x37,0; 1x 7/16"x37,0; 1x 1/2"x37,0; 1x 9/16"x37,0; 1x 19/32"x37,0; 1x 5/8"x37,0; 1x 11/16"x37,0; 1x 3/4"x37,0; 1x 25/32"x37,0; 1x 13/16"x37,0	
		8794 LC	1x 1/2"x250,0	
		8794 C	1x 1/2"x52,0	
		8784 C2	1x 5/16"x1/2"x50,0	
		851/2 Z PH	1x PH 2x32; 1x PH 3x32	
		867/2 Z TORX®	1x TX 20x35; 1x TX 25x35; 1x TX 27x35; 1x TX 30x35; 1x TX 40x35; 1x TX 45x35; 1x TX 50x35; 1x TX 55x35	
		840/2 Z	1x 7/32"x30; 1x 1/4"x30; 1x 5/16"x30; 1x 3/8"x30	

8003 C Zyklop Metal Cırcır, İtmeli 1/2" Sürücülü

- Bilye kilitlemeli 1/2" kare soketli lokmalar için
- Uzun kollu son derece ince cırcır
- Sadece 4,7 derecelik geri dönüş açısı
- Güvenli lokma kilitleme
- İtmeli sabit karenin pürüzsüz yumuşak geçişi

8003 C Zyklop Metal Cırcır, İtmeli 1/2" Sürücülü



Code	EAN		mm	mm	mm	
05004063001	174055	1/2"	281,0	36	37	3

Zyklop Metal Switch



Güvenli somun kilitleme fonksiyonlu.
Yön mandalı sayesinde rahat yön değiştirme.
İnce tasarım.
5° derecelik düşük geri dönüş açısı.
Son derece ince. Uzun kol.
Krom-molibdenden yapılmış dövme masif metal cırcır.

Küçük bir alanda çok sayıda alet için inanılmaz derecede kompakt set düzenlemesi. Çok yüksek sağlamlığa ve uzun ömürlülüğe sahip yenilikçi kumaş çantalar sayesinde tamamen yeni cırcır seti hissi.

- Yön halkası sayesinde rahat yön değişimi
- Uzun kollu son derece ince cırcır
- Sadece 5 derecelik geri dönüş açısı

8100 SC 8 Zyklop Metal Yön Mandallı Cırcır Seti, 1/2" Sürücülü, metrik



Code	EAN			
05004078001	173881			1
		8004 C	1x 1/2"x281,0	
		8790 HMC	1x 10,0x37,0; 1x 11,0x37,0; 1x 12,0x37,0; 1x 13,0x37,0; 1x 14,0x37,0; 1x 15,0x37,0; 1x 16,0x37,0; 1x 17,0x37,0; 1x 18,0x37,0; 1x 19,0x37,0	
		8794 LC	1x 1/2"x250,0	
		8794 C	1x 1/2"x52,0	
		8784 C2	1x 5/16"x1/2"x50,0	
		851/2 Z PH	1x PH 2x32; 1x PH 3x32	
		867/2 Z TORX®	1x TX 20x35; 1x TX 25x35; 1x TX 27x35; 1x TX 30x35; 1x TX 40x35; 1x TX 45x35; 1x TX 50x35; 1x TX 55x35	
		840/2 Z	1x 5x30; 1x 6x30; 1x 8x30; 1x 10x30	

8100 SC 11 Zyklop Metal Yön Mandallı Cırcır Seti, 1/2" Sürücülü, inç



Code	EAN				
05004081001	173973				1
		8004 C	1x 1/2"x281,0		
		8790 HMC	1x 3/8"x37,0; 1x 7/16"x37,0; 1x 1/2"x37,0; 1x 9/16"x37,0; 1x 19/32"x37,0; 1x 5/8"x37,0; 1x 11/16"x37,0; 1x 3/4"x37,0; 1x 25/32"x37,0; 1x 13/16"x37,0		
		8794 LC	1x 1/2"x250,0		
		8794 C	1x 1/2"x52,0		
		8784 C2	1x 5/16"x1/2"x50,0		
		851/2 Z PH	1x PH 2x32; 1x PH 3x32		
		867/2 Z TORX®	1x TX 20x35; 1x TX 25x35; 1x TX 27x35; 1x TX 30x35; 1x TX 40x35; 1x TX 45x35; 1x TX 50x35; 1x TX 55x35		
		840/2 Z	1x 7/32"x30; 1x 1/4"x30; 1x 5/16"x30; 1x 3/8"x30		

8004 C Zyklop Metal Yön Mandallı Cırcır, 1/2" Sürücülü

- Bilye kilitlemeli 1/2" kare soketli lokmalar için
- Yön halkası sayesinde rahat yön değişimi
- Uzun kollu son derece ince cırcır
- Sadece 5 derecelik geri dönüş açısı
- Güvenli lokma kilitleme

8004 C Zyklop Metal Yön Mandallı Cırcır, 1/2" Sürücülü



Code	EAN						
05004064001	174062	1/2"	281,0	34	37		3

8790 C Impaktör Lokma, 1/2" Soketli

Impaktör lokma, 12,5 mm = 1/2" sürücülü elektrikli veya pnömatik darbeli cihazlarla kullanım içindir. Impaktör teknolojisi, zorlu koşullar altında bile ortalamanın üzerinde hizmet ömrü sağlar.

İhtiyaç duyulan aletin kolay ve hızlı bir şekilde bulunması için boyuta göre renk kodlu "Take it Easy" alet buluculu. Altıgen profilli ve delikli lokma. Altı köşe profil, yüksek kuvvetlerin aktarılmasını sağlar ve civata veya vida başlarının kenarlarına oniki köşe profilden daha az yük bindirir. Altıgen başlı civatalar, vidalar ve somunlar için.

- 12,5 mm = 1/2" sürücülü elektrikli veya havalı darbeli cihazlarla kullanım için
- Ortalamanın üzerinde hizmet ömrü için darbe/Impaktör teknolojisi
- Altıgen profil, yüksek kuvvet aktarımı ile hassas ve profilli koruyan vidalama sağlar
- "Take it Easy" alet buluculu: boyuta göre renk kodlaması
- Makine ile çalışan aletlerin kilitleme pimini ve segmanını sabitlemek için çapraz delikli ve dairesel yivli

8790 C Impaktör Lokma, 1/2" Soketli



Code	EAN						
05004570001	210012		13,0	38,0	21,0	24,0	1
05004571001	210029		14,0	38,0	22,0	24,0	1
05004572001	210036		15,0	38,0	24,0	24,0	1
05004573001	210043		16,0	38,0	24,0	24,0	1
05004574001	210050		17,0	38,0	26,0	26,0	1
05004575001	210067		18,0	38,0	28,0	28,0	1
05004576001	210074		19,0	38,0	28,0	28,0	1
05004577001	210081		20,0	38,0	26,0	30,0	1
05004578001	210098		21,0	38,0	26,0	30,0	1

Belt C Impaktör 1 Lokma Seti, 1/2" Soketli

Tipik Wera tasarımında, 9 adet Impaktör lokma ve en dar alanlarda somun çıkarma aleti bulunan sağlam kumaş kemer. Sorunsuz çalışan Çevir-Aç mekanizması, lokmaların güvenli bir şekilde tutulmasını ve kolayca çıkarılmasını sağlar. Kemer halkalarına veya çantalara takmak için çitçit kancası içerir.

Örneğin duvarlara, raflara, takım dolabına ve Wera 2go alet taşıma sistemlerine kolay bağlantı için çitçit bantlı.

12,5 mm = 1/2" sürücülü elektrikli veya havalı darbeli aletlerle kullanım için Impaktör lokmalar. Impaktör teknolojisi, zor çalışma koşulları altında bile ortalamanın üzerinde hizmet ömrü sağlar.

İhtiyacınız olan aleti kolay ve hızlı bir şekilde bulmak için, boyuta göre renk kodlu "Take it Easy" alet bulucu. Altı köşe profilli ve bilye yakalama kanallı. Altı köşe profil, yüksek kuvvetlerin aktarımını sağlar ve 12 köşe profile kıyasla vida veya somununun veya vida başının kenarlarına daha az baskı uygular. Altıgen başlı vidalar ve somunlar için.

- Sağlam tekstil kemer üzerinde 9 parçalı lokma seti, 1/2"
- Güvenli bir tutuş ve aletlerin kolayca çıkarılması için sorunsuz çalışan çevirme mekanizması
- Özellikle standart darbeli tornavidalarla kullanım için uygundur
- "Take it Easy" alet buluculu: boyuta göre renk kodlaması
- Duvarlara, raflara, takım dolaplarına/arabalarına ve Wera 2go sistemlerine bağlanmaya uygundur

Belt C Impaktör 1 Lokma Seti, 1/2" Soketli



Code	EAN		
05004580001	210104		1
		● 8790 C Impaktör 1x 13,0x38,0; 1x 14,0x38,0; 1x 15,0x38,0; 1x 16,0x38,0; 1x 17,0x38,0; 1x 18,0x38,0; 1x 19,0x38,0; 1x 20,0x38,0; 1x 21,0x38,0	
		Belt C Impaktör 0/9 1x 71,0x210,0	
		Çitçirtili Bant 30 1x 30,0x200,0	

Lokma Tutucu Manyetik Şerit C Impaktör 1 Lokma Seti, 1/2" Soketli

12,5 mm = 1/2" sürücülü elektrikli veya havalı darbeli cihazlarda kullanım için 9 adet Impaktör lokma içeren manyetik lokma şeridi.

Impaktör teknolojisi, zorlu koşullar altında bile ortalamanın üzerinde bir hizmet ömrü sağlar. Kullanılan altı köşe profil, profilin hassasiyetini ve korunmasını sağlarken yüksek güç aktarımına olanak sağlar.

İhtiyaç duyulan aleti hızlı ve kolay bir şekilde bulmak için boyuta göre renk kodlamalı "Take it Easy" alet bulucu.

Manyetik şerit, metal yüzeylere geçici olarak bağlanmaya olanak tanır ve çevirmeli kilit açma işlevi sayesinde, güvenli somun

- Manyetik lokma şeridinde 9 parçalı lokma seti, 1/2"
- 12,5 mm = 1/2" sürücülü elektrikli veya havalı darbeli cihazlarla kullanım için
- Ortalamanın üzerinde hizmet ömrü için darbe/Impaktör teknolojisi
- Altıgen profil, yüksek kuvvet aktarımı ile hassas ve profilli koruyan vidalama sağlar
- Makine ile çalışan aletlerin kilitleme pimini ve segmanını sabitlemek için çapraz delikli ve dairesel yivli

Lokma Tutucu Manyetik Şerit C Impaktör 1 Lokma Seti, 1/2" Soketli



Code	EAN		
05005490001	223289		1
		● 8790 C Impaktör 1x 13,0x38,0; 1x 14,0x38,0; 1x 15,0x38,0; 1x 16,0x38,0; 1x 17,0x38,0; 1x 18,0x38,0; 1x 19,0x38,0; 1x 20,0x38,0; 1x 21,0x38,0	
		9602 1x 30,0x370,0	

8790 C Impaktor Derin Lokma, 1/2" Soketli

Uzun Impaktor lokma, 12,5 mm = 1/2" sürücülü elektrikli veya pnömatik cihazlarla kullanım içindir. Alçak kaplinlerde ve uzun şaftlı vida çubuklarında da kullanılabilir.

Impaktor teknolojisi, zor çalışma koşullarında bile ortalamanın üzerinde bir hizmet ömrü sağlar.

İhtiyaç duyulan aletin hızlı ve kolay bir şekilde tanımlanması için boyuta göre renk kodlu "Take it Easy" alet buluculu.

Altı köşe profilli ve delikli lokma. Altı köşe profil, yüksek kuvvetlerin aktarılmasını sağlar ve civatanın kenarlarına veya vida başına oniki köşe altıgen profilden daha az yük bindirir. Altıgen başlı civatalar, vidalar ve somunlar için.

- Son derece yüksek yükler için sağlam Impaktor lokmalar; 12,5 mm = 1/2" sürücülü elektrikli veya havalı darbeli aletlerle kullanım için
- Derin yuvalı vida bağlantıları için derin lokma, aynı zamanda dar montaj alanlarındaki dişli millerin vidalanması için de uygundur
- Makine ile çalışan aletlerin kilitleme pimini ve segmanını sabitlemek için çapraz delikli ve dairesel yivli

8790 C Impaktor Derin Lokma, 1/2" Soketli



Code	EAN		mm	mm	mm	mm	
05004830001	221926		13,0	83,0	21,0	24,0	1
05004831001	221933		14,0	83,0	22,0	24,0	1
05004832001	221940		15,0	83,0	24,0	24,0	1
05004833001	221957		16,0	83,0	24,0	24,0	1
05004834001	221964		17,0	83,0	26,0	26,0	1
05004835001	221995		18,0	83,0	28,0	28,0	1
05004836001	222008		19,0	83,0	28,0	28,0	1
05004837001	222015		21,0	83,0	30,0	27,0	1
05004838001	222107		22,0	83,0	32,0	28,0	1
05004839001	222114		24,0	83,0	34,0	30,0	1
05004840001	222121		27,0	83,0	38,0	33,0	1

8790 C Impaktor Derin Set 1

12,5 mm = 1/2" sürücülü elektrikli veya havalı cihazlarla kullanım için 11 adet Impaktor derin lokma seti. Alçak kaplinler ve uzun çıkıntılı şaftlı vidalar için uzun tasarım. Impaktor teknolojisi, zorlu koşullarda bile ortalamanın üzerinde bir hizmet ömrü sağlar.

Kullanılan altı köşe profil, yüksek güç aktarımına izin verirken aynı zamanda hassasiyet sağlar ve aletleri korur.

İhtiyaç duyulan aletin hızlı ve kolay bir şekilde tanımlanması için boyuta göre renk kodlu "Take it Easy" alet bulucu özellikli.

- Dar montaj alanlarında ve dişli millerin olduğu yerlerde derin ayarlı vidalamalar için 1/2" derin lokma
- 12,5 mm = 1/2" sürücülü elektrikli veya havalı darbeli cihazlarla kullanım için
- Ortalamanın üzerinde hizmet ömrü için darbe/Impaktor teknolojisi
- Altıgen profil, yüksek kuvvet aktarımı ile hassas ve profili koruyan vidalama sağlar
- Makine ile çalışan aletlerin kilitleme pimini ve segmanını sabitlemek için çapraz delikli ve dairesel yivli
- "Take it Easy" alet buluculu: boyuta göre renk kodlaması
- Sağlam kumaş çantada

8790 C Impaktor Derin Set 1



Code	EAN		
05004841001	224088		1
		 8790 C Impaktor Derin 1x 13,0x83,0; 1x 14,0x83,0; 1x 15,0x83,0; 1x 16,0x83,0; 1x 17,0x83,0; 1x 18,0x83,0; 1x 19,0x83,0; 1x 21,0x83,0; 1x 22,0x83,0; 1x 24,0x83,0; 1x 27,0x83,0	

8790 HMC Zyklop Lokma, 1/2" Soketli

- 1/2" Zyklop lokma
- Manüel ve şarjlı aletli işlemler için (darbesiz)
- Manüel kullanımda daha iyi bir kavrama için arka uç tırtıklıdır
- Bilye durdurma yatağı ile donatılmıştır
- "Take it Easy" alet buluculu: boyuta göre renk kodlaması

8790 HMC Zyklop Lokma, 1/2" Soketli



Code	EAN		mm	mm	mm	mm	mm	
05003601001	120618		10,0	37,0	15,5	24,0	1	
05003602001	120625		11,0	37,0	16,5	24,0	1	
05003603001	120656		12,0	37,0	17,5	24,0	1	
05003604001	120663		13,0	37,0	19,0	24,0	1	
05003605001	120670		14,0	37,0	20,0	24,0	1	
05003606001	120687		15,0	37,0	21,0	24,0	1	
05003607001	120694		16,0	37,0	22,5	24,0	1	
05003608001	120700		17,0	37,0	24,0	26,0	1	
05003609001	120717		18,0	37,0	25,0	26,0	1	
05003610001	120724		19,0	37,0	26,5	26,0	1	
05003611001	120731		20,0	37,0	28,0	26,0	1	
05003612001	120748		21,0	37,0	29,0	26,0	1	
05003613001	120755		22,0	37,0	30,5	26,0	1	
05003614001	120762		24,0	37,0	33,0	28,0	1	
05003615001	120779		27,0	40,0	36,5	32,0	1	
05003616001	120786		30,0	42,0	40,0	34,0	1	
05003617001	120793		32,0	42,0	42,0	36,0	1	
05003618001	120809			37,0	15,5	24,0	1	
05003619001	120816			37,0	16,5	24,0	1	
05003620001	120823			37,0	19,0	24,0	1	
05003621001	120830			37,0	20,0	24,0	1	
05003622001	120847			37,0	21,0	24,0	1	
05003623001	120854			37,0	22,5	24,0	1	
05003624001	120861			37,0	25,5	26,0	1	
05003625001	120878			37,0	26,5	26,0	1	
05003626001	120885			37,0	28,0	26,0	1	
05003627001	120892			37,0	29,0	26,0	1	
05003628001	120908			37,0	30,5	26,0	1	
05003629001	120915			37,0	33,0	28,0	1	
05003630001	120922			37,0	33,0	28,0	1	
05003631001	120939			40,0	36,5	32,0	1	
05003632001	120946			40,0	36,5	32,0	1	
05003633001	120953			40,0	40,0	34,0	1	
05003634001	120960			42,0	40,0	34,0	1	
05003635001	120977			42,0	42,0	36,0	1	

8790 HMC HF Zyklop Lokma, 1/2" Soketli Tutma Fonksiyonlu

- Manüel veya makine kullanım için lokma (darbesiz)
- Tutma fonksiyonu vidaları alet üzerinde güvenli bir şekilde tutar
- "Take it Easy" alet buluculu: boyuta göre renk kodlaması
- Krom vanadyum, mat krom kaplama
- Bilye yakalama kanalı, iyi kavrama için arka uçta tırtıklı yapı

8790 HMC HF Zyklop Lokma, 1/2" Soketli Tutma Fonksiyonlu



Code	EAN		mm	mm	mm	mm	mm	mm	
05003730001	180957		10,0	37,0	17,8	23,5	10,4	1	
05003731001	180964		11,0	37,0	18,8	23,5	10,4	1	
05003732001	180971		12,0	37,0	20,4	23,5	11,4	1	
05003733001	181022		13,0	37,0	21,4	23,5	11,4	1	
05003734001	181039		14,0	37,0	22,6	23,5	11,4	1	
05003735001	181046		15,0	37,0	23,6	23,5	12,0	1	
05003736001	181053		16,0	37,0	25,0	23,5	12,0	1	
05003737001	181060		17,0	37,0	26,8	23,5	12,5	1	
05003738001	181077		18,0	37,0	28,0	23,5	12,5	1	
05003739001	181084		19,0	37,0	29,2	23,5	14,0	1	

Belt C 1 Zyklop Lokma Seti, Tutma Fonksiyonlu, 1/2" Soketli

Tipik Wera tasarımında, 6 adet lokma ve en dar alanlarda somun çıkarma aleti bulunan sağlam kumaş kemer. Sorunsuz çalışan Çevir-Aç mekanizması, lokmaların güvenli bir şekilde tutulmasını ve kolayca çıkarılmasını sağlar.

İhtiyacınız olan aleti kolay ve hızlı bir şekilde bulmak için boyuta göre renk kodlu "Take it Easy" alet bulucu. Kemer halkalarına veya çantalara takmak için çitçit kancası içerir.

Çalışırken vida kaybı riskinin azaltılmasıyla özellikle rahat vidalama için tutma işlevli lokmalar. Örneğin duvarlara, raflara, takım dolabına ve Wera 2go alet taşıma sistemlerine kolay bağlantı için çitçit bantlı.

- Sağlam tekstil kemer üzerinde 7 parçalı lokma seti, 1/2"
- Vidalar/somunlar için tutma fonksiyonlu lokmalar
- Güvenli bir tutuş ve aletlerin kolayca çıkarılması için sorunsuz çalışan çevirme mekanizması
- "Take it Easy" alet bulucu: boyuta göre renk kodlaması
- Duvarlara, raflara, takım dolaplarına/arabalarına ve Wera 2go sistemlerine bağlanmaya uygundur

Belt C 1 Zyklop Lokma Seti, Tutma Fonksiyonlu, 1/2" Soketli



Code	EAN		
05003995001	204400		1
		● 8790 HMC HF 1x 10,0x37,0; 1x 13,0x37,0; 1x 15,0x37,0; 1x 16,0x37,0; 1x 17,0x37,0; 1x 19,0x37,0	
		Somun Çıkarıcı 1x 14,0x43,0	
		Belt C 0/6 1x 45,0x275,0	
		Çitçirtili Bant 30 1x 30,0x200,0	

Lokma Tutucu Manyetik Şerit C Emperyal 1 Zyklop Lokma Seti, 1/2" Soketli, inç

Lokma şeridi, manüel ve makineli kullanım için 9 adet 1/2" soketli lokma (darbesiz). Sorunsuz çalışan bir döndürme mekanizması, lokmaların güvenli bir şekilde takılmasını ve kolayca çıkarılmasını sağlar.

İhtiyaç duyulan aleti hızlı ve kolay bir şekilde bulmak için boyuta göre renk kodlu "Take it Easy" alet bulucu. Manyetik şerit, metal yüzeylere geçici olarak tutturulmasını sağlar ve çevirecek kilit açma fonksiyonu sayesinde güvenli bir lokma kilitleme ve kilit açma işlevine sahiptir.

- Manyetik lokma şeridinde 9 parçalı lokma seti, 1/2"
- Duvara, rafa veya takım dolabına geçici olarak takmak için güvenli lokma tutuculu ve yine de kolay çıkarılabilen (Çevir-Aç) manyetik şerit
- Güvenli bir tutuş ve aletlerin kolayca çıkarılması için sorunsuz çalışan çevirme mekanizması
- "Take it Easy" alet bulucu: boyuta göre renk kodlaması

Lokma Tutucu Manyetik Şerit C Emperyal 1 Zyklop Lokma Seti, 1/2" Soketli, inç



Code	EAN		
05005480001	223296		1
		● 8790 HMC 1x 3/8"x37,0; 1x 7/16"x37,0; 1x 1/2"x37,0; 1x 9/16"x37,0; 1x 5/8"x37,0; 1x 11/16"x37,0; 1x 3/4"x37,0; 1x 7/8"x37,0; 1x 1"x40,0	
		9602 1x 30,0x370,0	

8790 HMC HF 1 Zyklop Lokma Seti, Tutma Fonksiyonlu

Alete yerleştirirken vida kaybı riskini azaltarak özellikle rahat vidalama için tutma fonksiyonlu lokma bits seti.

- Yüksek sağlamlığa sahip kompakt, kumaş çanta.
- Düşük ağırlık ve hacim
- Manüel veya makine kullanım için lokma bits (darbesiz)
- Tutma fonksiyonu vidaları alet üzerinde güvenli bir şekilde tutar
- "Take it Easy" alet buluculu: boyuta göre renk kodlaması
- Manüel kullanımda daha iyi bir kavrama için arka uçta tırtıklı yüzey

8790 HMC HF 1 Zyklop Lokma Seti, Tutma Fonksiyonlu



Code	EAN			
05004203001	184238			1
		●	8790 HMC HF 1x 10,0x37,0; 1x 11,0x37,0; 1x 12,0x37,0; 1x 13,0x37,0; 1x 14,0x37,0; 1x 15,0x37,0; 1x 16,0x37,0; 1x 17,0x37,0; 1x 18,0x37,0; 1x 19,0x37,0	
			Cırtcirtlı Bant 120 1x 50,0x120,0	

8790 C Wheel Impaktor Lokma, 1/2" Soketli

1/2" darbeli/Impaktor lokma, darbeli anahtarlarla kullanım için. Daha yüksek çalışma hızları ve ek jant koruması için dönen ve serbest dönen plastik kaplamalı. Bijon yüzeyini korumak için dahili plastik parça.

- 12,5 mm = 1/2" sürücülü elektrikli veya havalı darbeli cihazlarla kullanım için
- Son derece yüksek yükler için sağlam Impaktor tasarımı
- Altıgen profil, yüksek kuvvet aktarımı ile hassas ve profilli koruyan vidalama sağlar
- "Take it Easy" alet buluculu: boyuta göre renk kodlaması

8790 C Wheel Impaktor Lokma, 1/2" Soketli



Code	EAN					
05004590001	210739		17,0	85,0	30,0	1
05004591001	210746		19,0	85,0	30,0	1
05004592001	210753		21,0	85,0	32,0	1

Wheel Impaktor C Set 1 Lokma Seti, 1/2" Sürücülü

Darbeli anahtarlarla kullanım için üç adet 1/2" darbeli/Impaktor lokma. Daha yüksek çalışma hızları ve ek jant koruması için dönen ve serbest dönen plastik kaplamalı. Bijon yüzeyini korumak için dahili plastik parça.

Wheel Impaktor C Set 1 Lokma Seti, 1/2" Sürücülü



Code	EAN		
05004595001	210760		1
		● 8790 C Wheel Impaktor 1x 17,0x85,0x30,0; 1x 19,0x85,0x30,0; 1x 21,0x85,0x32,0	

8790 HMC Derin Lokma, 1/2" Soketli

Bilye kilitlemeli 1/2" manüel ve makineli kullanım için derin lokma (ISO 2725 bölüm 3); altıgen başlı cıvata ve somunlar için. Derin yuvalı vida bağlantılarında ve uzun dişli çubuklarda bile manüel ve makine işlemlerinde (darbesiz) kullanıma uygun.

İhtiyaç duyulan aleti hızlı ve kolay bir şekilde bulmak için boyuta göre renk kodlu "Take it Easy" alet buluculu. Yağlı ellerle bile kolay kavranır.

Altı köşeli profil, yüksek kuvvetlerin aktarılmasını sağlar ve somun veya vida başının kenarlarına oniki köşeli profilden daha az baskı uygular. İnce dişli cırcırlar, küçük geri dönüş açıları sayesinde dar alanlarda bile oniki köşeli profil kullanımını neredeyse gereksiz hale getirir.

- Derin yuvalardaki vida bağlantıları ve bazen de dar alanlarda alanlarındaki dişli millerin vidalanması için derin lokma
- Altıgen profil, yüksek kuvvet aktarımı ile hassas ve profili koruyan vidalama sağlar
- Manüel kullanımda daha iyi bir kavrama için arka uç tırtıklıdır
- Mat krom kaplama krom vanadyumdan yapılmıştır

8790 HMC Derin Lokma, 1/2" Soketli



Code	EAN		mm	mm	mm	mm	
05004550001	210562		10,0	83,0	15,5	21,8	1
05004551001	210579		11,0	83,0	16,7	22,0	1
05004552001	210586		12,0	83,0	18,0	22,0	1
05004553001	210593		13,0	83,0	19,2	22,0	1
05004554001	210609		14,0	83,0	20,5	22,0	1
05004555001	210616		15,0	83,0	22,0	20,7	1
05004556001	210623		16,0	83,0	22,0	20,7	1
05004557001	210630		17,0	83,0	24,0	22,2	1
05004558001	210647		18,0	83,0	26,0	23,2	1
05004559001	210654		19,0	83,0	26,0	23,2	1
05004560001	210661		20,0	83,0	28,0	25,2	1
05004561001	210678		21,0	83,0	28,0	25,2	1
05004562001	210685		22,0	83,0	30,0	27,2	1
05004563001	210692		24,0	83,0	32,0	28,2	1

Belt C Derin 1 Lokma Seti, 1/2" Soketli

- Sağlam tekstil kemer üzerinde 6 parçalı lokma seti 1/2"
- Güvenli bir tutuş ve aletlerin kolayca çıkarılması için sorunsuz çalışan çevirme mekanizması
- Dar montaj alanlarında ve dişli millerin olduğu yerlerde derin ayarlı vidalamalar için 1/2" derin lokma
- Altıgen profil, yüksek kuvvet aktarımı ile hassas ve profili koruyan vidalama sağlar
- "Take it Easy" alet buluculu: boyuta göre renk kodlaması

Belt C Derin 1 Lokma Seti, 1/2" Soketli



Code	EAN		
05004565001	210708		1
		● 8790 HMC Deep Derin 1x 10,0x83,0; 1x 13,0x83,0; 1x 15,0x83,0; 1x 16,0x83,0; 1x 17,0x83,0; 1x 19,0x83,0	
		Belt C 0/6 1x 45,0x275,0	
		Cırtcirtlı Bant 30 1x 30,0x200,0	

Lokma Tutucu Manyetik Şerit C Derin 1 Lokma Seti, 1/2" Soketli

Manyetik lokma şeridi, manüel ve makineli kullanım için 6 adet 1/2" soketli derin lokma (darbesiz). Sorunsuz çalışan bir döndürme mekanizması, lokmaların güvenli bir şekilde takılmasını ve kolayca çıkarılmasını sağlar.

Wera'dan uzun 1/2" manüel ve makinelerde kullanım için lokmalar (ISO 2725 bölüm 3), derin ayarlı vida bağlantıları ve uzun vidalı şaftlarda kullanım için (darbesiz).

İhtiyaç duyulan aleti hızlı ve kolay bir şekilde bulmak için boyuta göre renk kodlu "Take it Easy" alet buluculu. Yağlı ellerle bile kolay kavranır. Altı köşeli profil ve bilye tutucu oluklu. Altı köşeli profil, yüksek kuvvetlerin aktarılmasını sağlar ve somun veya vida başının kenarlarına on iki köşeli profilden daha az yük bindirir. İnce dişli cırcırlar, düşük geri dönme açıları sayesinde dar alanlarda bile altı köşeli profil kullanımını ortadan kaldırır.

Altıgen başlı civata ve somunlar için. Manyetik şerit, metal yüzeylere geçici olarak tutturulmasını sağlar ve çevirerek kilit açma fonksiyonu sayesinde güvenli bir lokmaları kilitleme ve kilit açma işlevine sahiptir.

- Manyetik lokma şeridi üzerinde 6 parçalı lokma seti, 1/2"
- Duvara, rafa veya takım dolabına geçici olarak takmak için güvenli lokma tutuculu ve yine de kolay çıkarılabilen (Çevir-Aç) manyetik şerit
- Güvenli bir tutuş ve aletlerin kolayca çıkarılması için sorunsuz çalışan çevirme mekanizması
- Dar montaj alanlarında ve dişli millerin olduğu yerlerde derin ayarlı vidalamalar için 1/2" derin lokma
- Dar montaj alanlarında ve dişli millerin olduğu yerlerde derin ayarlı vidalamalar için 1/2" derin lokma
- Altıgen profil, yüksek kuvvet aktarımı ile hassas ve profili koruyan vidalama sağlar

Lokma Tutucu Manyetik Şerit C Derin 1 Lokma Seti, 1/2" Soketli



Code	EAN		
05005470001	223272		1
		● 8790 HMC Deep Derin 1x 10,0x83,0; 1x 13,0x83,0; 1x 15,0x83,0; 1x 16,0x83,0; 1x 17,0x83,0; 1x 19,0x83,0	
		9602 1x 30,0x370,0	

8767 C HF TORX® Uçlu Zyklop Lokma Bits, 1/2" Soketli, Tutma Fonksiyonlu

- Manüel veya makine kullanım için lokma bits (darbesiz)
- Tutma fonksiyonu vidaları alet üzerinde güvenli bir şekilde tutar
- "Take it Easy" alet buluculu: boyuta göre renk kodlaması
- Manüel kullanımda daha iyi bir kavrama için arka uç tırtıklıdır
- Krom vanadyum, mat krom kaplama

8767 C HF TORX® Uçlu Zyklop Lokma Bits, 1/2" Soketli, Tutma Fonksiyonlu

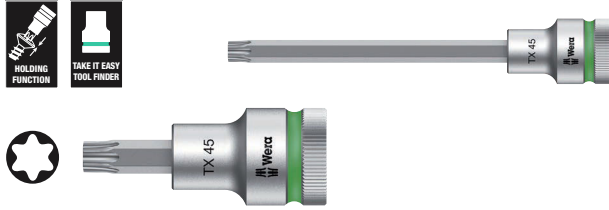

Code	EAN							
05003830001	183316		TX 20	60,0	16,4	23,5	21,5	1
05003850001	183545		TX 20	140,0	16,4	23,5	101,5	1
05003831001	183323		TX 25	60,0	16,4	23,5	21,5	1
05003851001	183552		TX 25	140,0	16,4	23,5	101,5	1
05003832001	183330		TX 27	60,0	16,4	23,5	21,5	1
05003852001	183569		TX 27	140,0	16,4	23,5	101,5	1
05003833001	183347		TX 30	60,0	16,4	23,5	21,5	1
05003853001	183576		TX 30	140,0	16,4	23,5	101,5	1
05003834001	183354		TX 40	60,0	16,4	23,5	21,5	1
05003854001	183583		TX 40	140,0	16,4	23,5	101,5	1
05003835001	183361		TX 45	60,0	16,4	23,5	21,5	1
05003855001	184443		TX 45	140,0	16,4	23,5	101,5	1
05003836001	183378		TX 50	60,0	21,4	23,5	21,5	1
05003856001	183606		TX 50	140,0	21,4	23,5	101,5	1
05003837001	183385		TX 55	60,0	21,4	23,5	21,5	1
05003857001	183613		TX 55	140,0	21,4	23,5	101,5	1
05003838001	183392		TX 60	60,0	21,4	23,5	21,5	1
05003858001	183620		TX 60	140,0	21,4	23,5	101,5	1

Belt C 3 HF TORX® Uçlu Zyklop Lokma Bits Seti, 1/2" Soketli, Tutma Fonksiyonlu

Küçük bir alanda 6 adet lokma veya lokma bits için tipik Wera tasarımı sağlam kumaş kemer. Çevir-Aç mekanizması, lokmaların güvenli bir şekilde tutulmasını ve kolayca çıkarılmasını sağlar.

İhtiyacınız olan aleti kolay ve hızlı bir şekilde bulmak için boyuta göre renk kodlu "Take it Easy" alet bulucu. Kemer halkalarına veya çantalara takmak için çitçit kancası içerir.

Wera bits teknolojisinin avantajlarına sahip, özellikle kısa, sağlam lokma bitsler. Özellikle rahat vidalama için tutma fonksiyonu çalışma sırasında vida kaybı riskinin azaltılmasını sağlar.

Örneğin duvarlara, raflara, takım dolabına ve Wera 2go alet taşıma sistemlerine kolay bağlantı için çitçit bantlı.

- Sağlam tekstil kemer üzerinde 6 parçalı lokma seti 1/2"
- Wera bits teknolojisinin avantajlarıyla lokma bitsler
- Vidalar için tutma fonksiyonlu lokma bitsler
- Güvenli bir tutuş ve aletlerin kolayca çıkarılması için sorunsuz çalışan çevirme mekanizması
- Duvarlara, raflara, takım dolaplarına/arabalarına ve Wera 2go sistemlerine bağlanmaya uygundur

Belt C 3 HF TORX® Uçlu Zyklop Lokma Bits Seti, 1/2" Soketli, Tutma Fonksiyonlu



Code	EAN		
05003997001	204882		1
		8767 C HF 1x TX 25x60,0; 1x TX 30x60,0; 1x TX 40x60,0; 1x TX 45x60,0; 1x TX 50x60,0; 1x TX 55x60,0	
		Belt C 0/6 1x 45,0x275,0	
		Çitçitli Bant 30 1x 30,0x200,0	

Lokma Tutucu Manyetik Şerit C 4 Zyklop Lokma Seti, 1/2" Soketli

Lokma şeridi, manüel ve makineli kullanım için 9 adet 1/2" soketli lokma (darbesiz). Sorunsuz çalışan bir döndürme mekanizması, lokmaların güvenli bir şekilde takılmasını ve kolayca çıkarılmasını sağlar.

İhtiyaç duyulan aleti hızlı ve kolay bir şekilde bulmak için boyuta göre renk kodlu "Take it Easy" alet buluculu. Manyetik şerit, metal yüzeylere geçici olarak tutturulmasını sağlar ve çevirerek kilit açma fonksiyonu sayesinde güvenli bir lokma kilitleme ve kilit açma işlevine sahiptir.

- Manyetik lokma şeridinde 9 parçalı lokma seti, 1/2"
- Duvara, rafa veya takım dolabına geçici olarak takmak için güvenli lokma tutuculu ve yine de kolay çıkarılabilen (Çevir-Aç) manyetik şerit
- Güvenli bir tutuş ve aletlerin kolayca çıkarılması için sorunsuz çalışan çevirme mekanizması
- "Take it Easy" alet buluculu: boyuta göre renk kodlaması

Lokma Tutucu Manyetik Şerit C 4 Zyklop Lokma Seti, 1/2" Soketli



Code	EAN		
05005460001	223265		1
		● 8790 HMC 1x 10,0x37,0; 1x 12,0x37,0; 1x 13,0x37,0; 1x 14,0x37,0; 1x 15,0x37,0; 1x 16,0x37,0; 1x 17,0x37,0; 1x 18,0x37,0; 1x 19,0x37,0	
		● 9602 1x 30,0x370,0	

8767 C HF 1 TORX® Uçlu Zyklop Lokma Bits Seti, 1/2" Soketli, Tutma Fonksiyonlu

- Yüksek sağlamlığa sahip kompakt, kumaş çanta.
- Düşük ağırlık ve hacim

8767 C HF 1 TORX® Uçlu Zyklop Lokma Bits Seti, 1/2" Soketli, Tutma Fonksiyonlu



Code	EAN		
05004202001	184276		1
		● 8767 C HF 1x TX 20x60,0; 1x TX 25x60,0; 1x TX 27x60,0; 1x TX 30x60,0; 1x TX 40x60,0; 1x TX 45x60,0; 1x TX 50x60,0; 1x TX 55x60,0; 1x TX 60x60,0	

8767 C HF 2 TORX® Uçlu Zyklop Lokma Bits Seti, 1/2" Soketli, Tutma Fonksiyonlu

- Yüksek sağlamlığa sahip kompakt, kumaş çanta.
- Düşük ağırlık ve hacim
- Uzun versiyon

8767 C HF 2 TORX® Uçlu Zyklop Lokma Bits Seti, 1/2" Soketli, Tutma Fonksiyonlu



Code	EAN		
05004211001	185464		1
		● 8767 C HF 1x TX 20x140,0; 1x TX 25x140,0; 1x TX 27x140,0; 1x TX 30x140,0; 1x TX 40x140,0; 1x TX 45x140,0	
		● Cırtcirtlı Bant 120 1x 50,0x120,0	

8767 C HF 3 TORX® Uçlu Zyklop Lokma Bits Seti, 1/2" Soketli, Tutma Fonksiyonlu

- Yüksek sağlamlığa sahip kompakt, kumaş çanta.
- Düşük ağırlık ve hacim
- Uzun versiyon

8767 C HF 3 TORX® Uçlu Zyklop Lokma Bits Seti, 1/2" Soketli, Tutma Fonksiyonlu



Code	EAN		
05004212001	185471		1
		8767 C HF 1x TX 20x140,0; 1x TX 25x140,0; 1x TX 27x140,0; 1x TX 30x140,0; 1x TX 40x140,0; 1x TX 45x140,0; 1x TX 50x140,0; 1x TX 55x140,0; 1x TX 60x140,0	
		Cırtcırılı Bant 120 1x 50,0x120,0	

8740 C HF Altıgen Uçlu Zyklop Lokma Bits, 1/2" Soketli, Tutma Fonksiyonlu

- Manüel veya makine kullanım için lokma bits (darbesiz)
- Tutma fonksiyonu vidaları alet üzerinde güvenli bir şekilde tutar
- "Take it Easy" alet buluculu: boyuta göre renk kodlaması
- Manüel kullanımda daha iyi bir kavrama için arka uç tırtıklıdır
- Krom vanadyum, mat krom kaplama

8740 C HF Altıgen Uçlu Zyklop Lokma Bits, 1/2" Soketli, Tutma Fonksiyonlu



Code	EAN		mm	mm	mm	mm	mm	
05003820001	183217		4,0	60,0	14,0	21,5	21,5	1
05003840001	183484		4,0	140,0	14,0	21,5	101,5	1
05003821001	183224		5,0	60,0	14,0	21,5	21,5	1
05003841001	183491		5,0	140,0	14,0	21,5	101,5	1
05003822001	183231		6,0	60,0	14,0	21,5	21,5	1
05003842001	183507		6,0	140,0	14,0	21,5	101,5	1
05003823001	183248		7,0	60,0	14,0	23,5	21,5	1
05003843001	183514		7,0	140,0	14,0	23,5	101,5	1
05003824001	183255		8,0	60,0	16,0	23,5	21,5	1
05003844001	183521		8,0	140,0	16,0	23,5	101,5	1
05003825001	183262		10,0	60,0	16,0	23,5	21,5	1
05003845001	183538		10,0	140,0	16,0	23,5	101,5	1
05003826001	183279		12,0	60,0	21,0	23,5	23,0	1
05003827001	183286		14,0	60,0	22,0	23,5	23,0	1
05003828001	183293		17,0	60,0	24,5	25,5	23,0	1
05003829001	183309		19,0	60,0	26,5	27,5	23,0	1

Belt C 2 Altıgen Uçlu Zyklop Lokma Bits Seti, 1/2" Soketli, Tutma Fonksiyonlu

Küçük bir alanda 6 adet lokma veya lokma bits için tipik Wera tasarımı sağlam kumaş kemer. Çevir-Aç mekanizması, lokmaların güvenli bir şekilde tutulmasını ve kolayca çıkarılmasını sağlar.

İhtiyacınız olan aleti kolay ve hızlı bir şekilde bulmak için boyuta göre renk kodlu "Take it Easy" alet bulucu. Kemer halkalarına veya çantalara takmak için çitçit kancası içerir.

Wera bits teknolojisinin avantajlarına sahip, özellikle kısa, sağlam lokma bitsler. Özellikle rahat vidalama için tutma fonksiyonu çalışma sırasında vida kaybı riskinin azaltılmasını sağlar.

Örneğin duvarlara, raflara, takım dolabına ve Wera 2go alet taşıma sistemlerine kolay bağlantı için çitçirt bantlı.

- Sağlam tekstil kemer üzerinde 6 parçalı lokma seti 1/2"
- Wera bits teknolojisinin avantajlarıyla lokma bitsler
- Vidalar için tutma fonksiyonlu lokma bitsler
- Güvenli bir tutuş ve aletlerin kolayca çıkarılması için sorunsuz çalışan çevirme mekanizması
- Duvarlara, raflara, takım dolaplarına/arabalarına ve Wera 2go sistemlerine bağlanmaya uygundur

Belt C 2 Altıgen Uçlu Zyklop Lokma Bits Seti, 1/2" Soketli, Tutma Fonksiyonlu



Code	EAN		
05003996001	4013288		1
	204424		
		8740 C HF	
		1x 4,0x60,0; 1x 5,0x60,0; 1x 6,0x60,0; 1x 7,0x60,0; 1x 8,0x60,0; 1x 10,0x60,0	
		Belt C 0/6	
		1x 45,0x275,0	
		Çitçirtli Bant 30	
		1x 30,0x200,0	

8740 C HF 1 Altıgen Uçlu Zyklop Lokma Bits Seti, 1/2" Soketli, Tutma Fonksiyonlu

- Yüksek sağlamlığa sahip kompakt, kumaş çanta.
Düşük ağırlık ve hacim

8740 C HF 1 Altıgen Uçlu Zyklop Lokma Bits Seti, 1/2" Soketli, Tutma Fonksiyonlu



Code	EAN		
05004201001	4013288		1
	184283		
		8740 C HF	
		1x 4,0x60,0; 1x 5,0x60,0; 1x 6,0x60,0; 1x 7,0x60,0; 1x 8,0x60,0; 1x 10,0x60,0; 1x 12,0x60,0; 1x 14,0x60,0; 1x 17,0x60,0	
		Çitçirtli Bant 120	
		1x 50,0x120,0	

8740 C HF 2 Altıgen Uçlu Zyklop Lokma Bits Seti, 1/2" Soketli, Tutma Fonksiyonlu

- Yüksek sağlamlığa sahip kompakt, kumaş çanta.
Düşük ağırlık ve hacim
- Uzun versiyon

8740 C HF 2 Altıgen Uçlu Zyklop Lokma Bits Seti, 1/2" Soketli, Tutma Fonksiyonlu



Code	EAN		
05004210001	4013288		1
	185457		
		8740 C HF	
		1x 4,0x140,0; 1x 5,0x140,0; 1x 6,0x140,0; 1x 7,0x140,0; 1x 8,0x140,0; 1x 10,0x140,0	
		Çitçirtli Bant 120	
		1x 50,0x120,0	

9529 C SB Kademeli Anahtar 1/2"

- 5 kademeli (3/8", 7/16", 1/2", 16 ve 21 mm)
- 1/2" cırcırlar için
- Krom vanadyum çeliği

9529 C SB Kademeli Anahtar 1/2"

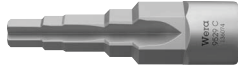

Code	EAN	mm							
05136074001	228390	88,0							1

8796 LC Zyklop "flexible lock" Uzatma, Hızlı Serbest Bırakma Manşonlu, Uzun, 1/2"

- Bilye kilitlemeli 1/2" kare soketli lokmalar için
- Ek parçanın kilitlemesi veya hızlı değişimi için esnek kilit sistemi
- Vidaların ve somunların hızlı sıkılması ve gevşetilmesi için serbest dönüş manşonu ile

8796 LC Zyklop "flexible lock" Uzatma, Hızlı Serbest Bırakma Manşonlu, Uzun, 1/2"



Code	EAN	mm							
05003643001	121462	1/2"	250,0						1

8796 SC Zyklop "flexible lock" Uzatma, Hızlı Serbest Bırakma Manşonlu, Kısa, 1/2"

- Bilye kilitlemeli 1/2" kare soketli lokmalar için
- Ek parçanın kilitlemesi veya hızlı değişimi için esnek kilit sistemi
- Vidaların ve somunların hızlı sıkılması ve gevşetilmesi için serbest dönüş manşonu ile

8796 SC Zyklop "flexible lock" Uzatma, Hızlı Serbest Bırakma Manşonlu, Kısa, 1/2"



Code	EAN	mm							
05003642001	121455	1/2"	125,0						1

8794 LC Zyklop Uzatma, Hızlı Serbest Bırakma Manşonlu, Uzun, 1/2"

Vidaları ve somunları hızlı sıkmak ve gevşetmek için kolay kavramalı hızlı dönüş manşonlu Wera Zyklop uzatması. Mat krom kaplı krom vanadyumdan yapılmıştır.

8794 LC Zyklop Uzatma, Hızlı Serbest Bırakma Manşonlu, Uzun, 1/2"



Code	EAN	mm							
05003638001	121431	1/2"	250,0						1

8794 SC Zyklop Uzatma, Hızlı Serbest Bırakma Manşonlu, Kısa, 1/2"

Vidaları ve somunları hızlı sıkamak ve gevşetmek için kolay kavramalı hızlı dönüş manşonlu Wera Zyklop uzatması. Mat krom kaplı krom vanadyumdan yapılmıştır.

8794 SC Zyklop Uzatma, Hızlı Serbest Bırakma Manşonlu, Kısa, 1/2"



Code	EAN	1/2"	mm						
05003637001	121424	1/2"	125,0						1

8789 C Zyklop T Saplı, 1/2"

Daha yüksek tork iletimi için Wera Zyklop T kolu. Bilye kilitleli 1/2" kare soketli lokma ve lokma bitsler için. Kayar sürücülü, esnek kullanıma olanak sağlar. Yüksek kaliteli mat krom kaplamalı krom vanadyum çeliğinden yapılmıştır.

8789 C Zyklop T Saplı, 1/2"



Code	EAN	1/2"	mm						
05003636001	121530	1/2"	250,0						3

8795 C Zyklop Ünlversal Mafsal, 1/2"

Wera Zyklop ünlversal mafsal, bilye kilitlemeli 1/2" kare soketli lokmalar için.

8795 C Zyklop Ünlversal Mafsal, 1/2"



Code	EAN	1/2"	mm						
05003640001	121547	1/2"	69,0						1

8794 C Zyklop "Wobble" Uzatma, 1/2"

Wera Zyklop için "Wobble" uzatması. 15° yalpalama özelliğiyle gizli ve dar montaj ve tamir alanlarında hızlı ve hassas çalışmayı garanti eder.

8794 C Zyklop "Wobble" Uzatma, 1/2"



Code	EAN	1/2"	mm						
05003639001	121448	1/2"	52,0						1

8784 C2 Zyklop Bits Adaptörü, 1/2", 5/16"

Kareden altıgene dönüştürücü adaptör. DIN ISO 1173-C 8 ve Wera bağlantı serisi 2'ye uygun 5/16" altıgen bağlantılı bitsler için. Hızlı değiştirilebilir mandrenli.

8784 C2 Zyklop Bits Adaptörü, 1/2", 5/16"



Code	EAN	5/16"	1/2"	mm					
05003641001	119353	5/16"	1/2"	50,0					1

8009 Zyklop Pocket Set 1

Cebinize uygun bits hazneli kompakt Zyklop cırcır. 1/4" uçlar ve 3/8" lokmalar için manyetik doğrudan tutucu. Kilitlenmeyen tutucu sayesinde çok hızlı takım değişimi. 0°, 15° ve 90°de kilitlenebilen başlık, aletin cırcırlı ve cırcırlı tornavida olarak kullanılmasına olanak sağlar.

72 dişli ince cırcır, yalnızca 5 derecelik düşük bir geri dönüş açısı sağlar. Sapa entegre edilmiş 12 bits sayesinde geniş kullanım alanı. Sağlam cırcır mekanizması yeterli tork sağlar.

Zyklop cırcırının 12 parçalı tornavida seti ile mükemmel kombinasyonu.

- Entegre bits hazneli kompakt Zyklop cırcır
- Manyetik doğrudan tutucu, 3/8" cırcırı 1/4" bits tutuculu cırcırlı tornavidaya dönüştürür
- Belirli 5 sabitleme açısıyla serbestçe dönebilen cırcırlı kafa
- Sadece 5 derecelik düşük geri dönüş açısı için ince dişli ters çevrilebilir cırcır (72 diş)
- Bitslerin kolay çıkarılması ve güvenli bir şekilde saklanması için sabit ve döner bits haznesi

8009 Zyklop Pocket Set 1



Code	EAN		
05004280001	4013288 221834		1
		8009 1x 3/8"x1/4"x133,0	
		851/1 BTZ 1x PH 1x25; 1x PH 2x25	
		855/1 BTZ 1x PZ 1x25; 1x PZ 2x25	
		867/1 TORX® BTZ 1x TX 10x25; 1x TX 15x25; 1x TX 20x25; 1x TX 25x25	
		840/1 BTZ 1x 3,0x25; 1x 4,0x25; 1x 5,0x25; 1x 6,0x25	

8009 Zyklop Pocket Emperyal Set 1



Code	EAN		
05004282001	4013288 221841		1
		8009 1x 3/8"x1/4"x133,0	
		851/1 BTZ 1x PH 1x25; 1x PH 2x25	
		867/1 TORX® BTZ 1x TX 10x25; 1x TX 15x25; 1x TX 20x25; 1x TX 25x25	
		840/1 Z 1x 1/8"x25; 1x 5/32"x25; 1x 3/16"x25; 1x 1/4"x25	
		868/1 Z 1x # 1x25; 1x # 2x25	

8009 Zyklop Pocket Set 2

Cebinize uygun bits hazneli kompakt Zyklop cırcır. 1/4" bitsler ve 3/8" lokmalar için manyetik doğrudan mandren. Kilitlenmeyen bits tutucu sayesinde çok hızlı uç değiştirme. 0°, 15° ve 90°'de kilitlenebilir cırcır kafa, böylece alet cırcır ve cırcırlı tornavida olarak kullanılabilir.

72 dişli ince cırcır mekanizması, sadece 5 derecelik düşük bir dönüş açısı sağlar. Sapa entegre edilmiş 12 bits sayesinde geniş uygulama yelpazesi sunar. Sağlam cırcır mekanizması yeterli torku sağlar.

Mükemmel kombinasyonlu Zyklop cırcır ile 12 parçalı set. 1/4" bitsler için 75 mm uzunluğundaki universal bits tutucu uzatma olarak da kullanılabilir.

En yaygın boyutlardaki lokmaları içerir. 1 adet sağlam kemere takmak için 9468 kumaş kılıf; Wera 2go sistemine takmak için de uygundur.

- Entegre bits hazneli kompakt Zyklop cırcır
- Manyetik doğrudan tutucu, 3/8" cırcırı 1/4" bits tutuculu cırcırlı tornavidaya dönüştürür
- Belirli 5 sabitleme açısıyla serbestçe dönebilen cırcırlı kafa
- Sadece 5 derecelik düşük geri dönüş açısı için ince dişli ters çevrilebilir cırcır (72 diş)
- Bitslerin kolay çıkarılması ve güvenli bir şekilde saklanması için sabit ve döner bits haznesi
- Paslanmaz çelik manşonlu ve güçlü kalıcı mıknatıslı universal tutucu, uzatma olarak kullanılabilir
- Kemere takmak için sağlam kumaş çanta; Wera 2go sistemine bağlanmak için de uygundur

8009 Zyklop Pocket Set 2



Code	EAN		
05004281001	4013288 223050		1
		8009 1x 3/8"x1/4"x133,0	
		893/1/1 1x 1/4"x75	
		851/1 BTZ 1x PH 1x25; 1x PH 2x25	
		855/1 BTZ 1x PZ 1x25; 1x PZ 2x25	
		867/1 TORX® BTZ 1x TX 10x25; 1x TX 15x25; 1x TX 20x25; 1x TX 25x25	
		840/1 BTZ 1x 3,0x25; 1x 4,0x25; 1x 5,0x25; 1x 6,0x25	
		8790 HMB 1x 8,0x29,0; 1x 10,0x29,0; 1x 13,0x29,0	
		9468 1x 155,0x65,0	
		Cırcırlı Bant 70 1x 50,0x70,0	

8009 Zyklop Pocket Emperyal Set 2



Code	EAN		
05004283001	4013288	223067	1
		8009 1x 3/8"x1/4"x133,0	
		893/1/1 1x 1/4"x75	
		851/1 BTZ 1x PH 1x25; 1x PH 2x25	
		867/1 TORX® BTZ 1x TX 10x25; 1x TX 15x25; 1x TX 20x25; 1x TX 25x25	
		840/1 Z 1x 1/8"x25; 1x 5/32"x25; 1x 3/16"x25; 1x 1/4"x25	
		868/1 Z 1x # 1x25; 1x # 2x25	
		8790 HMB 1x 5/16"x29,0; 1x 3/8"x29,0; 1x 1/2"x29,0	
		9468 1x 155,0x65,0	
		Cırtcrtlı Bant 70 1x 50,0x70,0	

Zyklop Pocket

Kapsamlı ve yerden tasarruf sağlayan cırcır/tornavida kombinasyonu. Pantolon cebiniz için bits hazneli kompakt Zyklop cırcır.

1/4" bağlantılı bitsler ve 3/8" lokmalara için manyetik doğrudan tutucu. Kilitlenmeyen tutucu sayesinde çok hızlı uç değiştirme. Kafa 0°, 15° ve 90°'de kilitlenebilir, böylece alet cırcır ve cırcır tornavida olarak kullanılabilir.

72 dişli ince cırcır mekanizması, sadece 5 derecelik düşük bir dönüş açısı sağlar. Sapa entegre edilmiş 12 bits sayesinde geniş uygulama yelpazesi. Sağlam cırcır mekanizması yeterli torku sağlar. Zyklop cırcır ile 12 parçalı tornavida setinin mükemmel kombinasyonu.

1/4" bitsler için 75 mm uzunluğundaki universal bits tutucu uzatma olarak kullanılabilir. En yaygın boyutlarda lokmaları içerir. Kumaş çanta içinde; Wera 2go sistemine entegre edilmeye uygundur.

- Entegre bits hazneli kompakt Zyklop cırcır
- Manyetik doğrudan tutucu, 3/8" cırcırı 1/4" bits tutuculu cırcırlı tornavidaya dönüştürür
- Belirli 5 sabitleme açısıyla serbestçe dönebilen cırcırlı kafa
- Sadece 5 derecelik düşük geri dönüş açısı için ince dişli ters çevrilebilir cırcır (72 diş)
- Bitslerin kolay çıkarılması ve güvenli bir şekilde saklanması için sabit ve döner bits haznesi

8009 Zyklop Pocket Set 3



Code	EAN			
05004284001	4013288 227560			1
		8009 1x 3/8"x1/4"x133,0		
		8794 SB 1x 3/8"x125,0		
		893/1/1 1x 1/4"x75		
		8790 HMB 1x 6,0x29,0; 1x 7,0x29,0; 1x 8,0x29,0; 1x 9,0x29,0; 1x 10,0x29,0; 1x 11,0x29,0; 1x 12,0x29,0; 1x 13,0x29,0; 1x 14,0x29,0; 1x 15,0x29,0; 1x 16,0x30,0; 1x 17,0x30,0		
		851/1 BTZ 1x PH 1x25; 1x PH 2x25		
		855/1 BTZ 1x PZ 1x25; 1x PZ 2x25		
		867/1 TORX® BTZ 1x TX 10x25; 1x TX 15x25; 1x TX 20x25; 1x TX 25x25		
		840/1 BTZ 1x 3,0x25; 1x 4,0x25; 1x 5,0x25; 1x 6,0x25		
		Çırtırtılı Bant 120 1x 50,0x120,0		

8009 Zyklop Pocket Set 4



Code	EAN			
05004285001	4013288 227591			1
		8009 1x 3/8"x1/4"x133,0		
		8794 SB 1x 3/8"x125,0		
		893/1/1 1x 1/4"x75		
		8790 HMB 1x 8,0x29,0; 1x 9,0x29,0; 1x 10,0x29,0; 1x 12,0x29,0; 1x 14,0x29,0; 1x 16,0x30,0; 1x 1/4"x29,0; 1x 3/16"x29,0; 1x 3/8"x29,0; 1x 7/16"x29,0; 1x 1/2"x29,0; 1x 9/16"x29,0		
		851/1 BTZ 1x PH 1x25; 1x PH 2x25		
		867/1 TORX® BTZ 1x TX 10x25; 1x TX 15x25		
		800/1 BTZ 1x 0,8x5,5x25; 1x 1,2x6,5x25		
		840/1 BTZ 1x 4,0x25; 1x 6,0x25		
		840/1 Z 1x 3/16"x25; 1x 1/4"x25		
		868/1 Z 1x # 1x25; 1x # 2x25		
		Çırtırtılı Bant 120 1x 50,0x120,0		

Koloss – Bu alet harika!



Çekiç olarak da rahatlıkla kullanılabilen cırcır. "KOLOSS", en az 600 Newton metre yük kapasitesine sahip yön mandallı ve ağır hizmet tipi bir cırcır olarak kullanılabilir.

Çift tırnaklı diş ve minimum 6° dönüş açısı, dar vidalama durumlarında bile hızlı ve hassas vidalama sağlar. Ve hepsinden önemlisi, hiçbir darbe, kesinlikle cırcır mekanizmasını bozamaz.

Optimum güç, darbe ve çekme yükü için çok bileşenli Kraftform sap; sapın ucunda KOLOSS uzatma 8780 C ve KOLOSS genişletme mandreni 8781 C için tutucu.

Set ayrıca şunları içerir: Malzemeleri ve yüzeyleri korumak için 1 adet çekiç başı pedi, daha yüksek torkları aktarmak için 1 adet Koloss uzatması, 1 adet serbest bırakma pimi ve Koloss'u muhafaza etmek tutmak için 1 adet kılıf.

- En az 600 Newtonmetre yük kapasitesi
- Sağ ve sol yönlü sıkma için itmeli kareli
- Çekiç fonksiyonlu
- Optimum kuvvet, darbe ve çekme yükü için çok bileşenli Kraftform sap
- İnce dişli cırcır mekanizması, 6 derecelik düşük dönüş açısı

8002 C Koloss All Inclusive Seti, 1/2" Sürücülü



Code	EAN		
05133862001	4013288 162403		1
		8002 C 1x 1/2"x341,0	
		8782 C 1x 2x50,0	
		8780 C 1x 341,0x137	
		8000 E 1x 40,5	
		8000 HLF 1x 175,0x75,0	

8002 C Koloss, 1/2" Sürücülü



Code	EAN		
05003692001	4013288 144607		1
		8002 C 1x 1/2"x341,0	
		8782 C 1x 2x50,0	
		8000 HLF 1x 175,0x75,0	

8780 C Koloss Uzatma

Wera Koloss için sert, temperlenmiş krom-molibden çelikten yapılmış uzatma. İletilecek torku artırmak için Wera KOLOSS 8002 C ile uzatma olarak kullanılabilir. Optimum basınç, darbe ve gerilim yükü için çok bileşenli Kraftform sap. Üzerine kalıcı olarak lazerle yazılmış güvenlik talimatları.

8780 C Koloss Uzatma



	EAN	Ø	Ø							
Code	4013288	mm	mm							
05003695001	144614	341,0	137							1

8781 C Koloss Genişletme Mandreli

Wera Koloss için genişletme mili. Halkaları ve matkap deliklerini hizalamak için. Konik mil, sert, sertleştirilmiş krom-molibden çelik.

8781 C Koloss Genişletme Mandreli



	EAN	Ø	Ø							
Code	4013288	mm	mm							
05003696001	144683	50	135,0							1

8782 C Koloss Pad Seti

İş parçalarının malzemelerini ve yüzeylerini korumak için Wera Koloss için koruyucu aksesuarlar. Kalıcı esneklik ve maksimum koruma için esnek termoplastik elastomer malzeme.

8782 C Koloss Pad Seti



	EAN	#	mm							
Code	4013288	#	mm							
05003697001	144690	2	50,0							1

8000 E Kilit Açma Pimi



	EAN	Ø								
Code	4013288	mm								
05136400001	194633	40,5								1

Belt C (Kumaş Kemer), 6 Hazneli, boş

- 6 adet 1/2" lokma/lokma bits için boş kumaş kemer
- Çırtırlı kancalı
- Güvenli bir tutuş ve aletlerin kolayca çıkarılması için sorunsuz çalışan çevirme mekanizması
- Duvarlara, raflara, takım dolaplarına/arabalarına ve Wera 2go sistemlerine bağlanmaya uygundur

Belt C (Kumaş Kemer), 6 Hazneli, boş



	EAN									
Code	4013288									
05003892001	205797									1

Belt C 0/6
1x 45,0x275,0
Çırtırlı Bant 30
1x 30,0x200,0

Bit-Check 30 Zyklus Mini 1



Code	EAN			
	4013288			
05073640001	144652			1
		8001 A		
		1x 1/4"x87,0		
		870/1		
		1x 1/4"x25 ¹⁾		
		889/4/1 K		
		1x 1/4"x50		
		851/1 TZ PH		
		2x PH 1x25; 3x PH 2x25; 1x PH 3x25		
		855/1 TH PZ		
		1x PZ 1x25; 3x PZ 2x25; 1x PZ 3x25		
		867/1 TZ TORX®		
		1x TX 10x25; 1x TX 15x25; 1x TX 20x25;		
		1x TX 25x25; 1x TX 30x25; 1x TX 40x25		
		867/1 Z TORX® B0		
		1x TX 10x25; 1x TX 15x25; 1x TX 20x25;		
		1x TX 25x25; 1x TX 30x25		
		800/1 TZ		
		1x 1,0x5,5x25		
		840/1 Z Hex-Plus		
		1x 3,0x25; 1x 4,0x25; 1x 5,0x25; 1x 6,0x25;		
		1x 8,0x25		

¹⁾Bilyeli; manuel döndürülen lokmalar için

Bit-Check 30 Zyklus Mini 2



Code	EAN			
	4013288			
05346293001	145765			1
		8001 A		
		1x 1/4"x87,0		
		889/4/1 K		
		1x 1/4"x50		
		870/1		
		1x 1/4"x25 ¹⁾		
		851/1 TZ PH		
		2x PH 1x25; 3x PH 2x25; 1x PH 3x25		
		867/1 TZ TORX®		
		1x TX 10x25; 1x TX 15x25; 1x TX 20x25;		
		1x TX 25x25; 1x TX 30x25; 1x TX 40x25		
		867/1 Z TORX® B0		
		1x TX 10x25; 1x TX 15x25; 1x TX 20x25;		
		1x TX 25x25; 1x TX 30x25		
		840/1 Z Hex-Plus		
		1x 3/32"x25; 1x 1/8"x25; 1x 5/32"x25; 1x 3/16"x25;		
		1x 1/4"x25		
		800/1 TZ		
		1x 1,0x5,5x25		
		868/1 Z		
		1x # 1x25; 3x # 2x25; 1x # 3x25		

¹⁾Bilyeli; manuel döndürülen lokmalar için

Kraftform Kompakt Zyklus Mini 2

Kraftform Kompakt tasarımı cırcır ve tornavidalar. Masif çelik tasarımı bu damla dövme Zyklus Mini 1 ve 2 cırcırlar, ince tasarım ile inanılmaz sağlamlığı bir araya getirir. Dar çalışma koşullarında bile özellikle hızlı sabitleme için.

Zyklus Mini 1 veya Zyklus Mini 2, yer darlığı nedeniyle makine veya geleneksel el aletleriyle vidalamanın mümkün olmadığı durumlarda her zaman kullanılır.

1 adet Zyklus Mini 1 cırcır; DIN ISO 1173-C 6.3 ve E 6.3 ve Wera bağlantı serisi 1 ve 4'e göre ¼" altıgen bağlantılı bitsleri tutmak için uygundur; ¼" lokmalar da Wera adaptör 870/1 ile adapte edilerek kullanılabilir. 1 adet Zyklus Mini 2 cırcır; 8790 FA Wera Zyklus özel lokmaların doğrudan takılması için uygundur.

Kraftform Kompakt Zyklus Mini 2



Code	EAN		
05135918001	182180		1
		8001 A	
		1x ¼"x87,0	
		8005 Zyklus Mini 2 Cırcır	
		1x 107	
		813	
		1x ¼"x78	
		870/1	
		1x ¼"x25 ¹⁾	
		851/1 Z PH	
		1x PH 1x25; 1x PH 2x25	
		855/1 Z PZ	
		1x PZ 1x25; 1x PZ 2x25	
		867/1 TORX®	
		1x TX 10x25; 1x TX 15x25; 1x TX 20x25; 1x TX 25x25; 1x TX 30x25; 1x TX 40x25	
		840/1 Z Hex-Plus	
		1x 3,0x25; 1x 4,0x25; 1x 5,0x25; 1x 6,0x25	
		8790 FA	
		1x 4,0; 1x 5,0; 1x 5,5; 1x 6,0; 1x 7,0; 1x 8,0; 1x 10,0; 1x 12,0; 1x 13,0	
		Cırcırlı Bant 120	
		1x 50,0x120,0	

¹⁾ Bilyeli; manuel döndürülen lokmalar için

Tool-Check PLUS

Küçük bir alanda cırcır, bits, lokma ve tornavidadan oluşan alet kombinasyonu. Çeşitli vidalama uygulamalarıyla üniversal bir yardımcı olarak mükemmeldir. Su toplamaları ve nasır oluşumunu önleyen, keyifli, ergonomik çalışma için Kraftform Plus saplı yüksek kaliteli uç tutucu. Yüksek çalışma hızları için sert kavrama bölgeleri, yüksek tork aktarımı için yumuşak kavrama bölgeleri.

Bir makine veya geleneksel el aleti kullanarak vidalama yaparken hızlı çalışma için bits ucu cırcır kullanmak, yer kısıtlamaları nedeniyle mümkün değildir. Yön mandalını kullanarak soldan sağa ve tam tersi yönde hızla geçiş yapın. Cırcır kafasındaki tırtıkları kullanarak cırcır hızla (baş parmağınızla) çevirin. Tek elle bile en kolay kullanım.

Ergonomik cırcır kafası/kol: Parmaklar için mükemmel şekillendirilmiş temas yüzeylerine sahip Kraftform geometrisi. Cırcır kafasındaki doğrudan bits tutucu sayesinde düşük çalışma yükseklikleri için en küçük alet yapısı. Hassas çalışma için 6 derecelik düşük dönüş açısı. Sağlam, dövülmüş çelik tasarım. 65 Nm'nin üzerinde torklar. Hızlı dönüş manşonlu Rapidaptor bits tutucu aynı zamanda uzatma olarak da kullanılabilir, herhangi bir ek alet gerektirmeden, en küçük bits boyutlarında bile tek elle hızlı bits değişimi yapılabilir. Üniversal kullanım için sert bitsler.

Neredeyse tüm uygulamalar için el ve makine kullanımına uygun lokmalar. İhtiyacınız olan aleti kolay ve hızlı bir şekilde bulmak için boyuta göre renk kodlu "Take it Easy" alet bulucu. Yağlı ellerle bile kavraması kolaydır. Bilyeli tutma oluklu. Altıgen başlı vidalar ve somunlar için. Mat krom kaplı krom vanadyumdan yapılmıştır.

Tool-Check PLUS

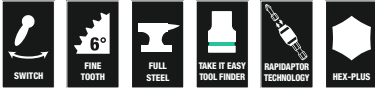

Code	EAN		
05056490001	4013288 173003		1
		8001 A 1x 1/4"x87,0	
		813 1x 1/4"x78	
		889/4/1 K 1x 1/4"x50	
		870/1 1x 1/4"x25 ¹⁾	
		8790 HMA 1x 5,5x23,0; 1x 6,0x23,0; 1x 7,0x23,0; 1x 8,0x23,0; 1x 10,0x23,0; 1x 12,0x23,0; 1x 13,0x23,0	
		851/1 TZ PH 2x PH 1x25; 3x PH 2x25; 1x PH 3x25	
		855/1 TH PZ 1x PZ 1x25; 3x PZ 2x25; 1x PZ 3x25	
		867/1 TZ TORX® 1x TX 10x25; 1x TX 15x25; 1x TX 20x25; 1x TX 25x25; 1x TX 30x25; 1x TX 40x25	
		867/1 Z TORX® BO 1x TX 10x25; 1x TX 15x25; 1x TX 20x25; 1x TX 25x25; 1x TX 30x25	
		840/1 Z Hex-Plus 1x 3,0x25; 1x 4,0x25; 1x 5,0x25; 1x 6,0x25; 1x 8,0x25	
		800/1 TZ 1x 1,0x5,5x25	

¹⁾ Bilyeli; manuel döndürülen lokmalar için

Tool-Check PLUS Imperial



Code	EAN		
05056491001	4013288 178756		1
		8001 A 1x 1/4"x87,0	
		813 1x 1/4"x78	
		889/4/1 K 1x 1/4"x50	
		870/1 1x 1/4"x25 ¹⁾	
		8790 HMA 1x 3/16"x23,0; 1x 1/4"x23,0; 1x 5/16"x23,0; 1x 11/32"x23,0; 1x 3/8"x23,0; 1x 7/16"x23,0; 1x 1/2"x23,0	
		851/1 TZ PH 2x PH 1x25; 3x PH 2x25; 1x PH 3x25	
		800/1 TZ 1x 1,0x5,5x25	
		867/1 TZ TORX® 1x TX 10x25; 1x TX 15x25; 1x TX 20x25; 1x TX 25x25; 1x TX 30x25; 1x TX 40x25	
		867/1 Z TORX® BO 1x TX 10x25; 1x TX 15x25; 1x TX 20x25; 1x TX 25x25; 1x TX 30x25	
		840/1 Z Hex-Plus 1x 3/32"x25; 1x 1/8"x25; 1x 5/32"x25; 1x 3/16"x25; 1x 1/4"x25	
		868/1 V 1x # 1x25; 3x # 2x25; 1x # 3x25	

¹⁾ Bilyeli; manuel döndürülen lokmalar için

Tool-Check 1 SB

- ¼" bits tutuculu cırcır, sert uçlar, Rapidaptor bits tutucu, adaptör ve ¼" lokmalar
- Dar alanlarda vidalama için ideal
- Sert bitsler, üniversal kullanım için
- Wera Adaptör 870/1 ile ¼" soketli lokmaların kullanımı da mümkündür
- "Take it Easy" alet buluculu: profillere ve ölçü damgalarına göre renk kodlaması

Tool-Check 1 SB

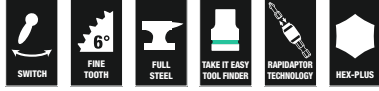

Code	EAN		
05073220001	162526		1
		8001 A 1x ¼"x87,0	
		870/1 1x ¼"x25 ¹⁾	
		889/4/1 K 1x ¼"x50	
		851/1 TZ PH 2x PH 1x25; 3x PH 2x25; 1x PH 3x25	
		855/1 TH PZ 1x PZ 1x25; 3x PZ 2x25; 1x PZ 3x25	
		867/1 TZ TORX® 1x TX 10x25; 1x TX 15x25; 1x TX 20x25; 1x TX 25x25; 1x TX 30x25; 1x TX 40x25	
		867/1 Z TORX® B0 1x TX 10x25; 1x TX 15x25; 1x TX 20x25; 1x TX 25x25; 1x TX 30x25	
		800/1 TZ 1x 1,0x5,5x25	
		840/1 Z Hex-Plus 1x 3,0x25; 1x 4,0x25; 1x 5,0x25; 1x 6,0x25; 1x 8,0x25	
		8790 HMA 1x 5,5x23,0; 1x 6,0x23,0; 1x 7,0x23,0; 1x 8,0x23,0; 1x 10,0x23,0; 1x 12,0x23,0; 1x 13,0x23,0	

¹⁾ Bilyeli; manuel döndürülen lokmalar için

Tool-Check Otomotiv 1



Code	EAN		
05200995001	165343		1
		8001 A 1x ¼"x87,0	
		870/1 1x ¼"x25 ¹⁾	
		889/4/1 K 1x ¼"x50	
		851/1 TZ PH 1x PH 1x25; 1x PH 2x25; 1x PH 3x25	
		867/1 TZ TORX® 1x TX 10x25; 1x TX 15x25; 1x TX 20x25; 1x TX 25x25; 1x TX 30x25; 1x TX 40x25	
		867/1 Z TORX® B0 1x TX 10x25; 1x TX 15x25; 1x TX 20x25; 1x TX 25x25; 1x TX 30x25	
		800/1 TZ 1x 1,0x5,5x25	
		840/1 Z Hex-Plus 1x 3,0x25; 1x 4,0x25; 1x 5,0x25; 1x 6,0x25; 1x 8,0x25	
		860/1 XZN 1x M 4x25; 1x M 5x25; 1x M 6x25; 1x M 8x25	
		873/1 Five Lobe 1x 20x25; 1x 25x25; 1x 27x25; 1x 30x25	
		8790 HMA 1x 5,5x23,0; 1x 6,0x23,0; 1x 7,0x23,0; 1x 8,0x23,0; 1x 10,0x23,0; 1x 12,0x23,0; 1x 13,0x23,0	

¹⁾ Bilyeli; manuel döndürülen lokmalar için

Bit-Check 10 Zyklop Mini BiTorsion 1

Küçük bir alanda çok sayıda alet. Sürücülere ve boyutlara göre sıralama, bitlere hızlı erişim sağlar. Wera Mini Cırcır.

Damla dövme katı çelik tasarım. 60 ince dişli cırcır mekanizması, hassas çalışma için 6 derecelik küçük bir dönüş açısı sağlar. Kolay sol/sağ geçiş. Ergonomik şekilli cırcır kafası ve kolu.

- 1/4" Mini cırcır ve uzun hizmet ömürlü Bitorsion bitsler

Bit-Check 10 Zyklop Mini BiTorsion 1



Code	EAN		
05057418001	195951		1
		8001 A 1x 1/4"x87,0	
		851/1 BTZ PH 1x PH 1x25; 1x PH 2x25	
		855/1 BTZ PZ 1x PZ 1x25; 1x PZ 2x25	
		867/1 TORX® BTZ 1x TX 15x25; 1x TX 20x25; 1x TX 25x25	
		840/1 BTZ Hex-Plus 1x 4,0x25; 1x 5,0x25	

Bit-Check 10 Zyklop Mini 1

Küçük bir alanda çok sayıda alet. Sürücülere ve boyutlara göre sıralama, bitlere hızlı erişim sağlar. Wera Mini Cırcır.

Damla dövme katı çelik tasarım. 60 ince dişli cırcır mekanizması, hassas çalışma için 6 derecelik küçük bir dönüş açısı sağlar. Kolay sol/sağ geçiş. Ergonomik şekilli cırcır kafası ve kolu.

- Sert bitsler, universal kullanım için

Bit-Check 10 Zyklop Mini 1



Code	EAN		
05073645001	168115		1
		8001 A 1x 1/4"x87,0	
		851/1 Z PH 1x PH 1x25; 1x PH 2x25	
		855/1 Z PZ 1x PZ 1x25; 1x PZ 2x25	
		867/1 TORX® 1x TX 15x25; 1x TX 20x25; 1x TX 25x25	
		840/1 Z Hex-Plus 1x 4,0x25; 1x 5,0x25	

Bisiklet Set 1

Bisiklet tamirhaneleri ve bisiklet tutkunları bisikletlerle çalışmayı sever. Bisiklet Seti 1 ile vidalama aletleri uzmanı Wera, kompakt ve tasarım odaklı tekstil katlanır çantası sayesinde kolayca taşınabilen ve bisikletlerde en sık karşılaşılan vidalama sorunlarını çözebilen bir alet yelpazesini sunuyor.

Sağlam çanta, en yaygın bisiklet vidası bağlantılarına özel olarak uyarlanmış, Wera uç teknolojisinin tüm avantajlarına sahip Zyklop Mini 1 cırcırlı bits seti ve 10 adet bits içerir.

Cam elyaf takviyeli plastik lastik levheleri ile lastikler, janta zarar vermeden güvenli bir şekilde janttan çıkarılabilir.

- 14 parçalı bisiklet uygulamaları ve mobil kullanıma yönelik kompakt tornavida seti
- Mini bits cırcır, uzatma ve ek işlevlere sahip iki lastik levyesini içeren set
- Montaj ve onarım işlerini kendiniz yapmanız için pratik seri
- Yol bisikletleri, dağ bisikletleri ve e-bisikletlerdeki en yaygın vida profillerine yönelik aletler
- Sağlam, yüzey dostu, kompakt tekstil katlanır çanta

Bisiklet Set 1



Code	EAN		
05004170001	4013288 207623		1
		□ 8001 A 1x 1/4"x87,0	
		● 3899/4/1 1x 1/4"x100	
		+ 851/1 Z PH 1x PH 2x25	
		* 867/1 TORX® 1x TX 10x25; 1x TX 25x25	
		○ 840/1 Z Hex-Plus 1x 2,0x25; 1x 2,5x25; 1x 3,0x25; 1x 4,0x25; 1x 5,0x25; 1x 6,0x25; 1x 8,0x25	
		9502 1x 105.0	
		9503 1x 105.0	
		○ Cırcırlı Bant 70 1x 50,0x70,0	

Bisiklet Set 3

Çok küçük bir hacimde cırcır, bits, lokma ve bir bits tutucu içeren bisiklet alet seti. Çok çeşitli vidalama uygulamaları ile çok yönlü bir yardımcı olarak mükemmeldir. Rahat ergonomik çalışma ve su toplamalarını ve nasırlaşmayı önleyen Kraftform Plus saplı ve yüksek kaliteli bits tutucu.

Yüksek çalışma hızı için sert kavrama bölgeleri ile yüksek tork aktarımı için yumuşak kavrama bölgelerine sahip sap. Makine veya geleneksel el aletleriyle vidalamanın kısıtlı alan nedeniyle mümkün olmadığı durumlarda hızlı çalışma için cırcır. Yön mandalını kullanarak saat yönünün tersinden saat yönüne veya tersine hızlı geçiş. Cırcır kafasındaki tırıklar sayesinde başparmakla hızlı çevirme.

Tek elle bile son derece kolay kullanım. Ergonomik cırcır kafası/ kolu: Parmaklar için mükemmel kalıplanmış temas yüzeylerine sahip Kraftform geometri. Cırcır kafasındaki doğrudan bits uç tutucu, daha kısa çalışma yükseklikleri için en küçük alet tasarımı ortaya koymaktadır. Hassas çalışma için 6 derecelik düşük dönüş açısı. Sağlam dövme çelik tasarım. 65 Nm'nin üzerinde tork.

Hızlı serbest bırakma manşonlu Rapidaptor bits uç tutucu: En küçük bits uç boyutları için bile yardımcı bir alet olmadan tek elle hızlı bits uç değişimi için bir uzatma olarak kullanılabilir. Universal kullanım için sağlam bits uçlar. Neredeyse tüm uygulamalar için el ve makine lokmaları.

İhtiyaç duyulan aletin kolay ve hızlı bir şekilde bulunması için boyuta göre renk kodlu "Take it Easy" alet bulucu. Yağlı ellerle bile kolay kavranır. Bilyeli kilitleme sistemi. Altıgen başlı civatalar ve somunlar için.

Mat kromlu krom-vanadyumdan çeliğinden üretilmiştir. Cam elyaf takviyeli plastik levyelerle lastikler janta zarar vermeden güvenli bir şekilde janttan çıkarılabilir.

- 41 parçalı bisiklet uygulamaları ve mobil kullanıma yönelik kompakt tornavida seti
- Montaj ve onarım işlerini kendiniz yapmanız için pratik seri
- Yol bisikletleri, dağ bisikletleri ve e-bisikletlerdeki en yaygın vida profillerine yönelik aletler
- "Take it Easy" alet buluculu: boyuta göre renk kodlaması
- Sağlam, yüzey dostu, düşük ağırlıklı kompakt kumaş çanta
- Ek fonksiyonlara sahip iki lastik levye dahil

Bisiklet Set 3



Code	EAN		
05004172001	4013288 211248		1
		8001 A 1x 1/4"x87,0	
		813 1x 1/4"x78	
		889/4/1 K 1x 1/4"x50	
		870/1 1x 1/4"x25 ¹⁾	
		8790 HMA 1x 5,5x23,0; 1x 6,0x23,0; 1x 7,0x23,0; 1x 8,0x23,0; 1x 10,0x23,0; 1x 13,0x23,0; 1x 15,0x23,0	
		851/1 TZ PH 1x PH 1x25; 2x PH 2x25; 1x PH 3x25	
		867/1 TZ TORX® 1x TX 10x25; 1x TX 15x25; 2x TX 20x25; 2x TX 25x25; 1x TX 27x25; 1x TX 30x25; 1x TX 40x25	
		800/1 TZ 1x 0,5x4,0x25; 1x 0,6x4,5x25; 1x 1,0x5,5x25	
		840/1 Z Hex-Plus 1x 2,0x25; 1x 2,5x25; 1x 3,0x25; 1x 4,0x25; 1x 5,0x25; 1x 6,0x25; 1x 8,0x25	
		842/1 Z 1x 2,5x25; 1x 3,0x25; 1x 4,0x25; 1x 5,0x25; 1x 6,0x25	
		9502 1x 105.0	
		9503 1x 105.0	
		Cırtcırılı Bant 120 1x 50,0x120,0	

¹⁾Bilyeli; manuel döndürülen lokmalar için

Bisiklet Set 3 A

Küçük bir alanda cırcır, bitsler, lokmalar ve tutucu tornavida içeren bisiklet alet seti. Çok sayıda vidalama uygulaması için evrensel bir yardımcı olarak mükemmeldir. İlave bir ekstra: Set iki çantayla birlikte gelir - tüm alet seti için daha büyük bir çanta ve hareket halindeyken aletleri gömlek cebinizde güvenle saklamak için küçük bir yumuşak çanta. Fermuarlı yumuşak çantanın CO² kartuşlarını tutmak için ek halkaları vardır (kartuşlar dahil değildir).

Bisiklet zincirlerini onarmak için kullanışlı bisiklet aletleri (zincir perçinleyici ve zincir tutturucu) ile birlikte.

Rahat ergonomik vidalama için Kraftform Plus saplı birinci sınıf çift taraflı uç geçmeli tornavida. Yer kısıtlamaları nedeniyle makine veya geleneksel el aleti ile vidalamanın mümkün olmadığı durumlarda hızlı çalışma için bits-cırcır. Saat yönünden saat yönünün tersine ve yön mandalı aracılığıyla tersine hızlı dönüş. Cırcır kafasındaki tırtık, hızlı dönüşü olanak sağlar (başparmakla). Tek elle bile en kolay kullanım. Ergonomik cırcır kafası/ kolu: Parmaklar için mükemmel şekilli temas yüzeylerine sahip Kraftform geometri. Cırcır kafasına doğrudan bits montajı, düşük çalışma yükseklikleri için küçük alet tasarımı sağlar. Hassas çalışma için 6 derecelik düşük dönüş açısı. Sağlam dövme çelik tasarım. 65 Nm'nin üzerinde tork. Hızlı dönen manşonlu Rapidaptor bits tutuculu tornavida: Çok küçük uç boyutlarında bile tek elle ve ekstra alet kullanmadan hızlı bits değişimi için uzatma olarak da kullanılabilir.

Gerekli lokmanın hızlı ve kolay bir şekilde bulmanıza yardımcı olmak için boyuta göre renk kodlamasına ve boyut damgasına sahip Zyklop lokmalar. Yağlı ellerle bile kolay kullanım için arka uçtaki tırtıklar sayesinde kaymaz. Bilyeli sabitleme oluklu. Altıgen başlı vidalar ve civatalar için. Mat kromlu krom-vanadyumdan yapılmıştır.

Cam elyaf takviyeli plastik lastik levheleriyle lastikler janta zarar vermeden güvenli bir şekilde janttan çıkarılabilir. Bir adet supap iticili lastik levyesi, bir adet 1/4" bits montajlı lastik levyesi.

- 41 parçalı bisiklet uygulamaları ve mobil kullanıma yönelik kompakt tornavida seti
- Montaj ve onarım işlerini kendiniz yapmanız için pratik seri
- Yol bisikletleri, dağ bisikletleri ve e-bisikletlerdeki en yaygın vida profillerine yönelik aletler
- "Take it Easy" alet buluculu: boyuta göre renk kodlaması
- Sağlam, yüzey dostu, düşük ağırlıklı kompakt kumaş çanta
- Ek fonksiyonlara sahip iki lastik levye dahil

Bisiklet Set 3 A



Code	EAN		
05004183001	4013288 227607		1
		8001 A 1x 1/4"x87,0	
		813 1x 1/4"x78	
		3899/4/1 1x 1/4"x100	
		889/4/1 K 1x 1/4"x50	
		870/1 1x 1/4"x25 ¹⁾	
		8790 HMA 1x 5,5x23,0; 1x 6,0x23,0; 1x 8,0x23,0; 1x 9,0x23,0; 1x 10,0x23,0; 1x 13,0x23,0; 1x 15,0x23,0	
		851/1 TZ 1x PH 1x25; 1x PH 2x25	
		867/1 TZ TORX® 1x TX 10x25; 1x TX 15x25; 1x TX 20x25; 1x TX 25x25; 1x TX 27x25; 1x TX 30x25	
		800/1 TZ 1x 0,5x4,0x25; 1x 0,6x4,5x25	
		840/1 Z 1x 2,0x25; 1x 2,5x25; 1x 3,0x25; 1x 4,0x25; 1x 5,0x25; 1x 6,0x25; 1x 8,0x25	
		842/1 Z 1x 2,5x25; 1x 3,0x25; 1x 4,0x25; 1x 5,0x25; 1x 6,0x25	
		9502 1x 105,0	
		9503 1x 105,0	
		9513 Zincir Perçinleyici	
		9512 Zincir Sabitleme Kancası	
		9481 1x 203,0x85,0	
		9480 1x 90,0x135,0	
		Cırcırtlı Bant 120 1x 50,0x120,0	

¹⁾ Bilyeli; manuel döndürülen lokmalar için

Bisiklet Set 9

Küçük bir alanda çok sayıda bisiklet aleti. 9 adet paslanmaz çelik bitsin sürücülere ve boyutlara göre sınıflandırılması, doğru alete hızlı erişim sağlar.

Wera cırcırlı Zyklop Mini 1 ile dövme çelik tasarım. 60 ince dişli cırcır mekanizması, hassas çalışma için 6 derecelik küçük bir dönüş açısı sağlar.

Tırtıklı tekerlek, cırcır için yer olmadığına dar durumlarda hızlı vidalama yapılmasına olanak sağlar. Kolay sol/sağ geçiş. Ergonomik şekilli cırcır kafası ve kolu.

İhtiyacınız olan aleti kolay ve hızlı bir şekilde bulmak için, boyuta göre renk kodlu "Take it Easy" alet bulucu.

- 10 parça Zyklop Mini set
- Doğrudan 1/4" lokma bağlantılı mini cırcır
- 65 Nm'yi aşan torklar için dövme tam çelik tasarım
- İnce dişli cırcır mekanizması ve 6 derecelik düşük dönüş açısı
- Paslanmaz çelik bitsler

Bisiklet Set 9



Code	EAN		
05004177001	4013288 220646		1
		8001 A 1x 1/4"x87,0	
		3851/1 TS PH 1x PH 2x25	
		3867/1 TS TORX® 1x TX 10x25; 1x TX 25x25	
		3840/1 TS 1x 2,0x25; 1x 2,5x25; 1x 3,0x25; 1x 4,0x25; 1x 5,0x25; 1x 6,0x25	

8001 A Zyklop Mini 1 SB Bits Tutuculu Cırcır, 1/4" Sürücülü

Wera Mini bits tutuculu cırcır. Dar vidalama uygulamalarında tek elle bile en kolay kullanım. Damla dövme masif çelik tasarım.

60 dişli ince diş mekanığı, hassas çalışma için 6 derecelik düşük bir dönüş açısı sağlar. Tırtıklı tekerlek, cırcır için yer olmadığına dar durumlarda hızlı vidalama yapılmasına olanak sağlar.

Kolay sol/sağ yön değiştirme. Ergonomik şekilli cırcır kafası ve kolu. 1/4" bağlantılı bits ve lokmalar için.

- 1/4" altıgen sürücü bağlantılı bitslerin doğrudan takılması için uygundur
- Damla dövme masif çelik tasarım
- 65 Nm'yi aşan tork
- İnce dişli cırcır mekanizması ve 6 derecelik düşük dönüş açısı
- Dar alanlarda vidalama için ideal

8001 A Zyklop Mini 1 SB Bits Tutuculu Cırcır, 1/4" Sürücülü



Code	EAN		
05073230001	144638		1
		● 8001 A 1x 1/4"x87,0	
		○ 870/1 1x 1/4"x25 ¹⁾	

¹⁾ Bilyeli; manuel döndürülen lokmalar için

8005 Zyklop Mini 2 Cırcır

Wera Zyklop özel lokmaların doğrudan takılması için Zyklop Mini 2. İnce tasarımı inanılmaz sağlamlıkla birleştirir.

Dar çalışma koşullarında bile özellikle hızlı vidalama için. Zyklop Mini 2 her zaman bir makine veya geleneksel el aleti ile vidalamanın yer nedeniyle mümkün olmadığı durumlarda kullanılır.

- Zyklop özel lokmaların doğrudan takılması
- Hassas çalışma için 6 derecelik düşük dönüş açısı
- Kolay sol/sağ geçiş
- Özellikle dar alanda çalışma durumları için idealdir

8005 Zyklop Mini 2 Cırcır



Code	EAN	Ø								
05003660001	179616	107								1

8008 A Zyklop Mini 3 Cırcır, 1/4" Sürücülü

1/4" soketli lokmalar için Wera Zyklop Mini 3 cırcır. Dar vidalama uygulamaları için tek elle bile kullanımı son derece kolaydır.

Dövme masif çelik tasarım. Hassas çalışma için 6 derecelik düşük bir dönüş açısı sağlayan 60 dişli ince dişli mekanizma.

Tırtıklı tekerlek, dar alanlarda hızlı sabitleme sağlar. Basit sol/sağ yön değiştirme. Ergonomik şekilli cırcır kafası ve kolu.

- Doğrudan 1/4" lokma bağlantılı mini cırcır
- 65 Nm'yi aşan torklar için dövme tam çelik tasarım
- İnce dişli cırcır mekanizması ve 6 derecelik düşük dönüş açısı
- Kolay sol/sağ geçiş
- Dar alanlarda vidalama için ideal

8008 A Zyklop Mini 3 Cırcır, 1/4" Sürücülü



Code	EAN	Icon	mm						Icon
05003793001	211699	1/4"	87,0						1

8790 FA Zyklop Lokma, 1/4" Soketli ve Altıgen 11 Sürücülü

1/4" cırcır ve manuel işler için 1/4" altıgen sürücülü Zyklop lokma.

8790 FA Zyklop Lokma, 1/4" Soketli ve Altıgen 11 Sürücülü



	EAN	Icon	mm	mm	mm	mm	mm	Icon
Code	4013288		mm	mm	mm	mm	mm	
05003665001	179623	4,0	9,5	6,4	11,8	18,0		1
05003666001	179630	4,5	9,5	7,0	11,8	18,0		1
05003667001	179647	5,0	9,5	7,6	11,8	18,0		1
05003668001	179654	5,5	9,5	8,2	11,8	18,0		1
05003669001	179661	6,0	9,5	9,2	11,8	18,0		1
05003670001	183408	7,0	9,5	10,4	11,8	18,0		1
05003675001	179678	8,0	9,5	11,5	11,8	18,0		1
05003690001	179685	10,0	9,5	13,8	11,8	18,0		1
05003684001	183415	12,0	9,5	16,8	11,8	18,0		1
05003685001	179692	13,0	9,5	17,8	11,8	18,0		1





Joker

Açık ağız anahtar

Joker – Her şey.Daha iyi.Yetenekli.

Çok düşük
geri dönüş açısı.

Daha hızlı vidalama
için uç durdurma.

Pratik tutma fonksiyonu.

Kaymayı önleyen özelliğiyle
daha güvenli.

Wera'dan yüksek kaliteli, metrik ölçülerde açık ağız cırcırlı kombine anahtar: Bir anahtarın yapması gereken her şey. Ve daha fazlası. Daha hızlı, daha iyi ve daha şık. Sadece gerçek bir Joker. Yeni nesil kombine cırcır anahtarlar. Altıgen vida başları veya somunlar için.

Açık ağızdaki tutma fonksiyonlu metal plaka sayesinde vida ve somunların kaybolma riski azalır. Ağızdaki değiştirilebilir metal plaka, vidaları ve somunları ekstra sert dişlerle sabitleyebilir ve kayma riskini azaltır. Entegre vida/somun durdurucu, vida başının aşağı doğru kaymasını önler ve yüksek torkların uygulanmasını sağlar. Çift altı köşe geometri, vida veya somunla güvenli bağlantı sağlar ve böylece kayma riskini azaltır.

Açık ağız çene tarafındaki yalnızca 30 derecelik arka dönüş açısı, vidalama sırasında anahtarın zaman alıcı çevrilmesini önler. Dar alanlarda bile esneklik için yıldız tarafındaki 80 olağanüstü ince dişliye sahip cırcır mekanizmasına sahiptir.

Özel dövme geometrisi, yüksek tork iletimi ve yüksek bükülme sertliği sağlar. Yüksek korozyon koruması için nikel-krom kaplamalı, yüksek performanslı krom-molibden çeliğinden yapılmıştır. Boyuta göre renk kodlamalı "Take it Easy" alet buluculu.

- Açık ağızdaki metal plaka sayesinde pratik tutma fonksiyonuna sahiptir
- Entegre limit-stop sayesinde kayma olmaz
- Çift altıgen geometri kayma riskini azaltır
- Sadece 30 derecelik geri dönüş açısı

6000 Joker Açık Ağız Cırcırlı Kombine Anahtar



	EAN							
Code	4013288		mm	mm	mm	mm	mm	
05073268001	167309		8	144	20	5,5	18	3
05073270001	164360		10	159	22	5,5	21	3
05073271001	167316		11	165	25	6,3	22	3
05073272001	167323		12	170,7	26,3	6,6	25	3
05073273001	164377		13	177	27,3	7	25	3
05073274001	167330		14	188	29,3	7,5	28	3
05073275001	167347		15	200	32,3	7,8	28,5	3
05073276001	167392		16	212	35	8,2	32,7	3
05073277001	164384		17	224	37,2	8,5	32,7	3
05073278001	167408		18	235	39	9	33,8	3
05073279001	164391		19	246	42	9,5	34,8	3

6000 Joker Açık Ağız Cırcırlı Kombine Anahtar, inç



	EAN							
Code	4013288			mm	mm	mm	mm	
05073280001	167354		5/16"	144	20	5,5	18	3
05073281001	167361		3/8"	159	22	5,5	21	3
05073282001	167378		7/16"	165	25	6,3	22	3
05073283001	167385		1/2"	177	27,3	7	25	3
05073284001	167415		9/16"	188	29,3	7,5	28	3
05073285001	167422		5/8"	212	35	8,2	32,7	3
05073286001	167439		11/16"	235	39	9	33,8	3
05073287001	167446		3/4"	246	42	9,5	34,8	3

9630 Manyetik Anahtar Tutucu Şeritli 6000 Joker 1 Açık Ağız Cırcırlı Kombine Anahtar Seti

- 11 parçalı set
- Şerit, güçlü mıknatısı sayesinde metal yüzeylere güvenli bir şekilde tutunur. Alternatif olarak şerit duvara da vidalanabilir.
- Şeritteki klipsler aletlerin mükemmel şekilde tutulmasını sağlar

9630 Manyetik Anahtar Tutucu Şeritli 6000 Joker 1 Açık Ağız Cırcırlı Kombine Anahtar Seti



Code	EAN		
05020014001	228949		1
		6000 Joker 1x 8x144; 1x 10x159; 1x 11x165; 1x 12x170,7; 1x 13x177; 1x 14x188; 1x 15x200; 1x 16x212; 1x 17x224; 1x 18x235; 1x 19x246	
		9610 1x 30,0x370,0	

9631 Manyetik Anahtar Tutucu Şeritli 6000 Joker 2 Açık Ağız Cırcırlı Kombine Anahtar Seti

- 5 parçalı set

9631 Manyetik Anahtar Tutucu Şeritli 6000 Joker 2 Açık Ağız Cırcırlı Kombine Anahtar Seti



Code	EAN		
05020015001	229847		1
		6000 Joker 1x 8x144; 1x 10x159; 1x 13x177; 1x 17x224; 1x 19x246	
		9610 1x 30,0x370,0	

9632 Manyetik Anahtar Tutucu Şeritli 6000 Joker Emperyal 1 Açık Ağız Cırcırlı Kombine Anahtar Seti

- 8 parçalı

9632 Manyetik Anahtar Tutucu Şeritli 6000 Joker Emperyal 1 Açık Ağız Cırcırlı Kombine Anahtar Seti



Code	EAN		
05020016001	229861		1
		6000 Joker Emperyal 1x 5/16"x144; 1x 3/8"x159; 1x 7/16"x165; 1x 1/2"x177; 1x 9/16"x188; 1x 5/8"x212; 1x 11/16"x235; 1x 3/4"x246	
		9610 1x 30,0x370,0	

6000 Joker 11 Set 1 Açık Ağız Cırcırlı Kombine Anahtar Seti

- Sağlam katlanır bir çantada

6000 Joker 11 Set 1 Açık Ağız Cırcırlı Kombine Anahtar Seti



Code	EAN		
05020013001	167521		1
6000 Joker 1x 8x144; 1x 10x159; 1x 11x165; 1x 12x170,7; 1x 13x177; 1x 14x188; 1x 15x200; 1x 16x212; 1x 17x224; 1x 18x235; 1x 19x246			

6000 Joker 8 Emperyal Set 1 Açık Ağız Cırcırlı Kombine Anahtar Seti, inç

- Sağlam katlanır bir çantadaSağlam katlanır bir çantada

6000 Joker 8 Emperyal Set 1 Açık Ağız Cırcırlı Kombine Anahtar Seti, inç

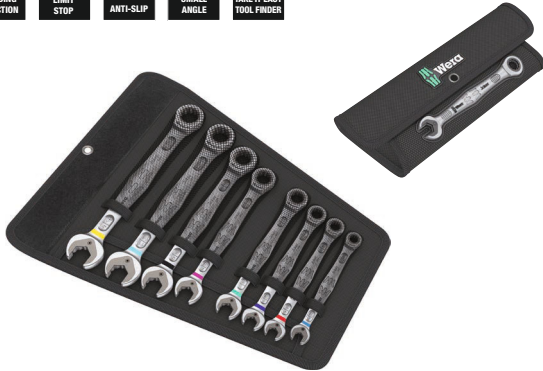

Code	EAN		
05020012001	167514		1
6000 Joker Emperyal 1x 5/16"x144; 1x 3/8"x159; 1x 7/16"x165; 1x 1/2"x177; 1x 9/16"x188; 1x 5/8"x212; 1x 11/16"x235; 1x 3/4"x246			

6000/6002 Joker 6 Set 1 Açık Ağız Cırcırlı Kombine Anahtar / Çift Açık Ağız Anahtar Seti

- Çift açık ağız Joker anahtar, vida ve somunların sıkılması/sökülmesi için idealdir
- Sağlam katlanır bir çantada

6000/6002 Joker 6 Set 1 Açık Ağız Cırcırlı Kombine Anahtar / Çift Açık Ağız Anahtar Seti



Code	EAN		
05020022001	173034		1
6000 Joker 1x 10x159; 1x 13x177; 1x 17x224; 1x 19x246			
6002 Joker Duple 1x 10x13x167; 1x 17x19x235			

6000 Joker 4 Set 1 Açık Ağız Cırcırlı Kombine

- Sağlam katlanır bir çantada

6000 Joker 4 Set 1 Açık Ağız Cırcırlı Kombine Anahtar Seti

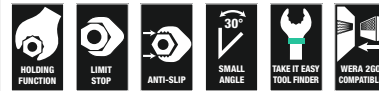

Code	EAN		
05073290001	164407		1
6000 Joker 1x 10x159; 1x 13x177; 1x 17x224; 1x 19x246			

6000 Joker 4 Emperyal Set 1 Açık Ağız Cırcırlı Kombine Anahtar Seti, iç

- Sağlam katlanır bir çantada

6000 Joker 4 Emperyal Set 1 Açık Ağız Cırcırlı Kombine Anahtar Seti, iç



Code	EAN		
05073295001	167460		1
		6000 Joker Emperyal 1x 7/16"x165; 1x 1/2"x177; 1x 9/16"x188; 1x 3/4"x246	
		Cırcırlı Bant 120 1x 50,0x120,0	

6001 Joker Switch Açık Ağız Cırcırlı Kombine Anahtar, Yön Mandallı

Yön mandallı açılı cırcırlı Joker açık ağız kombine anahtar. Açık ağız tarafındaki çenedeki metal plaka sayesinde tutma fonksiyonu ile somun ve civataların düşme riskini azaltır. Entegre vida tutucu plaka, vida başının aşağı doğru kaymasını önler ve yüksek torkların uygulanmasına kolaylık sağlar.

Açık ağız çenesindeki değiştirilebilir metal plaka, ekstra sert dişlere sahip vida ve somunları sabitler ve kayma riskini azaltır. Çift altı köşeli geometri, vida veya somun ile pozitif bir bağlantı sağlar ve böylece kayma riskini de azaltır. Açık ağız tarafındaki sadece 30 derecelik düşük geri dönüş açısı, vidalama sırasında anahtarın zaman kaybettiren dönüşünü önler.

Cırcır tarafındaki yüksek hassas dişlere (80 diş) sahip yön mandallı cırcır mekanizması, dar montaj alanlarında bile yüksek esneklik sağlar. Duyulabilir derecede hassas cırcır mekanizması. Sağlam iki parçalı cırcır elemanı da olağanüstü bir kararlılık sağlar.

Yüksek torklarda güvenli çalışma için 15° açılı cırcır tarafı. Özel dövme geometrisi yüksek tork aktarımı ve yüksek bükülme sertliği sağlar. Yüksek korozyon koruması için nikel-krom kaplamalı yüksek performanslı krom-molibden çeliğinden üretilmiştir. Boyuta göre renk kodlamalı "Take it Easy" alet buluculu.

- Açık ağızdaki metal plaka sayesinde pratik tutma fonksiyonuna sahiptir
- Entegre limit-stop sayesinde kayma olmaz
- Çok ince dişli ve sağlam kilitleme elemanı
- 15° açılı cırcır taraf

6001 Joker Switch Açık Ağız Cırcırlı Kombine Anahtar, Yön Mandallı



Code	EAN							
05020064001	184696		8	144	20,3	5,5	18	3
05020065001	183903		10	159	23	5,5	21,5	3
05020066001	183910		11	165	24,3	6,3	22	3
05020067001	183927		12	171	26,3	6,6	25	3
05020068001	184702		13	179	27,3	7	26	3
05020069001	184719		14	187	30	7,5	28	3
05020070001	184726		15	199	32	7,8	28,8	3
05020071001	184733		16	213	35	8,2	31,7	3
05020072001	184740		17	225	37	8,5	33	3
05020073001	184757		18	234	39,5	9	34	3
05020074001	184764		19	246	42	9,5	34,7	3

6001 Joker Switch Açık Ağız Cırcırlı Kombine Anahtar, Yön Mandallı, iç



Code	EAN							
05020075001	184788		5/16"	144	20,3	5,5	18	3
05020076001	184795		3/8"	159	23	5,5	21,5	3
05020077001	184801		7/16"	165	24,3	6,3	22	3
05020078001	184818		1/2"	171	26,3	6,6	25	3
05020079001	184825		9/16"	187	30	7,5	28	3
05020080001	184832		5/8"	213	35	8,2	31,7	3
05020081001	184849		11/16"	234	39,5	9	34	3
05020082001	184771		3/4"	246	42	9,5	34,7	3

6001 Joker Switch 11 Set 1 Açık Ağız Cırcırlı Kombine Anahtar Seti

- Yüksek sağlamlığa, düşük ağırlık ve hacme sahip kompakt, kumaş çanta

6001 Joker Switch 11 Set 1 Açık Ağız Cırcırlı Kombine Anahtar Seti



Code	EAN		
05020091001	4013288 184160		1
		6001 Joker Switch 1x 8x144; 1x 10x159; 1x 11x165; 1x 12x171; 1x 13x179; 1x 14x187; 1x 15x199; 1x 16x213; 1x 17x225; 1x 18x234; 1x 19x246	
		Cırcırlı Bant 240 1x 50,0x240,0	

6001 Joker Switch 8 Emperyal Set 1 Açık Ağız Cırcırlı Kombine Anahtar Seti, inç

- Yüksek sağlamlığa, düşük ağırlık ve hacme sahip kompakt, kumaş çanta

6001 Joker Switch 8 Emperyal Set 1 Açık Ağız Cırcırlı Kombine Anahtar Seti, inç



Code	EAN		
05020093001	4013288 184153		1
		6001 Joker Switch Emperyal 1x 7/16"x144; 1x 3/8"x159; 1x 7/16"x165; 1x 1/2"x171; 1x 9/16"x187; 1x 5/8"x213; 1x 11/16"x234; 1x 3/4"x246	
		Cırcırlı Bant 240 1x 50,0x240,0	

6001 Joker Switch 4 Set 1 Açık Ağız Cırcırlı Kombine Anahtar Seti

- Sağlam katlanır bir çantada

6001 Joker Switch 4 Set 1 Açık Ağız Cırcırlı Kombine Anahtar Seti



Code	EAN		
05020090001	4013288 184139		1
		6001 Joker Switch 1x 10x159; 1x 13x179; 1x 17x225; 1x 19x246	
		Cırcırlı Bant 120 1x 50,0x120,0	

6001 Joker Switch 4 Emperyal Set 1 Açık Ağız Cırcırlı Kombine Anahtar Seti, inç

- Sağlam katlanır bir çantada

6001 Joker Switch 4 Emperyal Set 1 Açık Ağız Cırcırlı Kombine Anahtar Seti, inç



Code	EAN		
05020092001	4013288 184146		1
		6001 Joker Switch Emperyal 1x 7/16"x165; 1x 1/2"x171; 1x 9/16"x187; 1x 3/4"x246	
		Cırcırlı Bant 120 1x 50,0x120,0	

6002 Joker Çift Açık Ağız Anahtar

- Açık ağızdaki metal plaka sayesinde pratik tutma fonksiyonuna sahiptir
- Entegre limit-stop sayesinde kayma olmaz
- Çift altıgen geometri kayma riskini azaltır
- Sadece 30 derecelik geri dönüş açısı

6002 Joker Çift Açık Ağız Anahtar



Code	EAN		mm	mm	mm	mm	mm	
05020259001	219015		8	20	10	23	5,5	3
05003760001	173010		10	23	13	27	5,5	3
05003765001	173027		17	37	19	42	8,5	3
05020260001	212764		20	48	22	51	10	3
05020261001	212771		22	48	24	51	10	3
05020262001	212788		24	51	27	60	11	3
05020263001	212795		27	63	32	66	12	3
05020264001	212801		30	63	32	66	12	3

6003 Joker Açık Ağız Yıldız Kombine Anahtar

Vidalama işlerinde çalışma alanı giderek daraldığından, kullanıcıların bu gibi durumlarda bile başarılı bir şekilde çalışabilecekleri aletlere ihtiyaç duyulmaktadır. Dar çalışma alanları ek alet bağlantı noktaları gerektirir.

Peki açık ağız anahtarlar, aletin konumlandırma seçeneklerini artıracak şekilde değiştirilebilir mi? 7,5° dönebilen çene ve çift altıgen geometrinin birleşimi aletin konumlandırma noktalarını iki katına çıkarır.

Vidalama sırasında anahtar uzunlamasına eksen etrafında 180° döndürüldüğünde, dört konumlandırma seçeneği vardır ve somunlar veya vida başları her 15°'de bir "tutulabilir". Akıllı çene geometrisi ile Joker 6003, dar montaj alanlarında kullanıcının çalışma imkanını önemli ölçüde genişletir.

Joker 6003, her dönüşten sonra otomatik olarak başlangıç noktasını bulur. İnce ama sağlam yıldız tarafı, alet eksenine 15° açıyla yerleştirilmiştir. Yüksek kaliteli yüzey işlemi, alet buluculuyla birlikte yüksek ve uzun süreli koruma sağlar. Boyuta göre renk kodlamalı "Take it Easy" alet buluculu.

- Özellikle dar çalışma alanları için uygundur
- Özel çene geometrisi aletin vida/somunu tutma seçeneklerini genişletir
- Açık ağız uçtaki düşük dönüş açısı vidayı her 15°'de bir "tutar"
- 15° açılı ince yıldız taraf
- "Take it Easy" alet buluculu: boyuta göre renk kodlaması

6003 Joker Açık Ağız Yıldız Kombine Anahtar



Code	EAN		mm	mm	mm	mm	mm	
05020190001	219039		5,5	105	16	4	10	3
05020198001	218780		6	105	16	4	10	3
05020199001	218773		7	110	17,7	4,2	11,5	3
05020200001	212528		8	115	19	4,5	12,5	3
05020219001	220097		9	120	21	4,8	13,5	3
05020201001	212542		10	125	22	5	15	3
05020202001	212559		11	135	24,5	5	17	3
05020203001	212566		12	148	26	5,5	18	3
05020204001	212696		13	160	27	6	19	3
05020205001	212702		14	167	29	6	20	3
05020206001	212719		15	174	32	6	22	3
05020207001	212726		16	182	35	6,5	23	3
05020208001	212733		17	190	38	6,5	24,5	3
05020209001	212740		18	210	39	7,5	26	3
05020210001	212757		19	230	42	7,5	27,5	3
05020500001	218797		20	230	45	7,5	29	3
05020501001	218803		21	260	47	7,5	30	3
05020502001	218841		22	260	49	7,5	31,5	3
05020503001	218858		24	280	53	8	36	3
05020504001	218865		27	300	60	8,5	40	3
05020505001	218872		30	330	66	9	43	3
05020506001	218889		32	360	70	9,5	45,5	3
05020507001	218896		36	460	80	10	50,5	3

6003 Joker Açık Ağız Yıldız Kombine Anahtar



Code	EAN		mm	mm	mm	mm		
05020220001	219046		1/4"	105	16	4	10	3
05020211001	212979		5/16"	115	19	4,5	12,5	3
05020212001	212986		3/8"	125	22	5	15	3
05020213001	212993		7/16"	135	24,5	5	17	3
05020214001	213006		1/2"	160	26	6	19	3
05020215001	213013		9/16"	167	29	6	20	3
05020216001	213020		5/8"	182	35	6,5	23	3
05020217001	213037		11/16"	210	40	7,5	26	3
05020218001	213044		3/4"	230	42	7,5	27,5	3

6003 Joker Pedal Açık Ağız Yıldız Kombine Anahtar

Ekstra ince pedal açık ağız anahtar 6003 Joker Pedal, dar montaj ve tamir alanları için idealdir.

- Özellikle dar çalışma alanları için uygundur
- Özel çene geometrisi aletin vida/somunu tutma seçeneklerini genişletir
- Açık ağız uçtaki düşük dönüş açısı vidayı her 15°'de bir "tutar"
- 15° açılı ince yıldız taraf
- Joker 6003 açık ağız yıldız kombine anahtar 15 numara pedal boyutu bisiklet pedallarını takmak ve sökmek için
- "Take it Easy" alet buluculu: boyuta göre renk kodlaması

6003 Joker Pedal Açık Ağız Yıldız Kombine Anahtar



Code	EAN	mm	mm	mm	mm	mm	
05020221001	220677	15	174	32	4,5	22	1

6003 Joker 22 Set 1 Açık Ağız Yıldız Kombine Anahtar Seti

Vidalama işlerinde çalışma alanı giderek daraldığından, kullanıcıların bu gibi durumlarda bile başarılı bir şekilde çalışabilecekleri aletlere ihtiyaç duyulmaktadır. Dar çalışma alanları ek alet bağlantı noktaları gerektirir.

Peki açık ağız anahtarlar, aletin konumlandırma seçeneklerini artıracak şekilde değiştirilebilir mi? 7,5° dönebilen çene ve çift altıgen geometrinin birleşimi bağlantı noktalarını iki katına çıkarır. Vidalama sırasında anahtar uzunlamasına eksen etrafında 180° döndürüldüğünde, dört konumlandırma seçeneği vardır ve somunlar veya vida başları her 15°'de bir "tutulabilir".

Akıllı çene geometrisi ile Joker 6003, dar montaj alanlarında kullanıcının çalışma imkanını önemli ölçüde genişletir. Joker 6003, her dönüşten sonra otomatik olarak başlangıç noktasını bulur. İnce ama sağlam yıldız tarafı, alet eksenine 15° açıyla yerleştirilmiştir.

Yüksek kaliteli yüzey işlemi, alet buluculuyla birlikte yüksek ve uzun süreli koruma sağlar. Boyuta göre renk kodlamalı "Take it Easy" alet buluculu.

- 22 parçalı kombine anahtar seti - özellikle dar montaj alanları için uygundur.
- Özel çene geometrisi aletin vida/somunu tutma seçeneklerini genişletir
- Açık ağız uçtaki düşük dönüş açısı vidayı her 15°'de bir "tutar"
- 15° açılı ince yıldız taraf
- Wera 2go sistemine bağlanmaya uygundur

6003 Joker 22 Set 1 Açık Ağız Yıldız Kombine Anahtar Seti



Code	EAN		
05020232001	221087		1
		6003 Joker 1x 5,5x105; 1x 6x105; 1x 7x110; 1x 8x115; 1x 9x120; 1x 10x125; 1x 11x135; 1x 12x148; 1x 13x160; 1x 14x167; 1x 15x174; 1x 16x182; 1x 17x190; 1x 18x210; 1x 19x230; 1x 20x230; 1x 21x260; 1x 22x260; 1x 24x280; 1x 27x300; 1x 30x330; 1x 32x360	

6003 Joker 15 Set 1 Açık Ağız Yıldız Kombine Anahtar Seti

- Sağlam katlanır bir çantada

6003 Joker 15 Set 1 Açık Ağız Yıldız Kombine Anahtar Seti

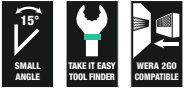

Code	EAN		
05020302001	222657		1
		6003 Joker 1x 5,5x105; 1x 6x105; 1x 7x110; 1x 8x115; 1x 9x120; 1x 10x125; 1x 11x135; 1x 12x148; 1x 13x160; 1x 14x167; 1x 15x174; 1x 16x182; 1x 17x190; 1x 18x210; 1x 19x230	
		Cırtcirtlı Bant 240 1x 50,0x240,0	

6003 Joker 11 Set 1 Açık Ağız Yıldız Kombine Anahtar Seti

- Sağlam katlanır bir çantada

6003 Joker 11 Set 1 Açık Ağız Yıldız Kombine Anahtar Seti

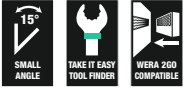

Code	EAN		
05020231001	214195		1
		6003 Joker 1x 8x115; 1x 10x125; 1x 11x135; 1x 12x148; 1x 13x160; 1x 14x167; 1x 15x174; 1x 16x182; 1x 17x190; 1x 18x210; 1x 19x230	
		Cırtcirtlı Bant 240 1x 50,0x240,0	

6003 Joker 8 Emperyal Set 1 Açık Ağız Yıldız Kombine Anahtar Seti, inç

- Sağlam katlanır bir çantada

6003 Joker 8 Emperyal Set 1 Açık Ağız Yıldız Kombine Anahtar Seti, inç

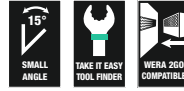

Code	EAN		
05020241001	214201		1
		6003 Joker Emperyal 1x 5/16"x115; 1x 3/8"x125; 1x 7/16"x135; 1x 1/2"x160; 1x 9/16"x167; 1x 5/8"x182; 1x 11/16"x210; 1x 3/4"x230	
		Cırtcirtlı Bant 240 1x 50,0x240,0	

6003 Joker 5 Set 1 Açık Ağız Yıldız Kombine Anahtar Seti

- Sağlam katlanır bir çantada

6003 Joker 5 Set 1 Açık Ağız Yıldız Kombine Anahtar Seti

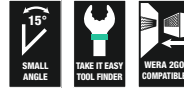

Code	EAN		
05020230001	214171		1
		6003 Joker 1x 8x115; 1x 10x125; 1x 13x160; 1x 17x190; 1x 19x230	
		Cırtcirtlı Bant 120 1x 50,0x120,0	

Bisiklet Set 10

5 parçalı Joker 6003 anahtar seti; ekstra ince tasarımı 15 numara. Bisikletinizi tamir ederken çalışma alanı çok dar olduğundan, kullanıcının başarılı bir şekilde çalışmasını sağlayan aletlere ihtiyaç vardır.

Dar alanlar, aletin konumlandırılması için ek adaptörler gerektirir. Anahtarlar, aletin konumlandırma olanaklarını artıracak şekilde değiştirilebilir mi? 7,5° açılı açık ağız ve 12 köşe geometrinin kombinasyonu anahtar yerleştirme noktalarını iki katına çıkarır.

Vidalama sırasında anahtarın uzunlamasına eksen etrafında tekrarlanan 180 derecelik dönüşü dört yerleştirme olanağı sağlar ve civatalar veya vida başları her 15° rotasyonda bir yerleştirilebilir.

Akıllı açık ağız geometrisine sahip Joker 6003, dar alanlardaki kullanım aralığını önemli ölçüde genişletir. Joker 6003 her dönüşten sonra ilgili yerleştirme noktasını otomatik olarak bulur. Anahtar ince sağlam yıldız tarafı eksene göre 15° eğimlidir. Yüksek kaliteli yüzey koruma işlemi, üstün ve uzun ömürlü bir korozyon koruması sağlar.

“Take it Easy”: alet bulucu ile boyuta göre renk kodlaması. Joker çantalar, arkasındaki cırtcirtli bağlantı sistemi sayesinde duvarlara, raflara, takım dolaplarına ve Wera 2go sistemine takılmaya uygundur.

- Özellikle bisiklettaki dar alandaki vidalama durumları için uygundur
- Özel çene geometrisi aletin vida/somunu tutma seçeneklerini genişletir
- Açık ağız uçtaki düşük dönüş açısı vidayı her 15°’de bir “tutar”
- 15° açılı ince yıldız taraf
- Joker 6003 açık ağız yıldız kombine anahtar 15 numara pedal boyutu bisiklet pedallarını takmak ve sökmek için

Bisiklet Set 10



Code	EAN		
05004178001	4013288 220653		1
		6003 Joker 1x 8x115; 1x 9x120; 1x 10x125; 1x 13x160	
		6003 Joker Pedal 1x 15x174	
		Cırtcirtli Bant 120 1x 50,0x120,0	

Bisiklet Set 12

12 parçalı Joker 6003 anahtar seti; ekstra ince tasarımı 15 numara. Bisikletler tamir edilirken bazı bölgelerde çok dar bir çalışma alanı olduğundan, kullanıcıların bu gibi durumlarda bile başarılı bir şekilde çalışabilmelerini sağlayan aletlere ihtiyaç duyulmaktadır.

Dar alanlar, ek adaptörler gerektirebilir. Anahtarlar, aletin kullanım olanaklarını artıracak şekilde modifiye edilebilir mi? 7,5° açılı açık ağız ve çift altıgen geometrinin kombinasyonu kullanım olanaklarını iki katına çıkarır.

Vidalama sırasında anahtarın uzunlamasına eksen etrafında tekrarlanan 180 derecelik dönüşü dört konumlandırma olanağı sağlar ve civatalar veya vida başları her 15°’de bir yerleştirilebilir. Akıllı açık ağız geometrisine sahip Joker 6003, dar alanlardaki kullanım alanını önemli ölçüde genişletir. Joker 6003 her dönüşten sonra ilgili yerleştirme noktasını otomatik olarak bulur. İnce ancak sağlam yıldız tarafı alet eksenine 15° eğimlidir. Yüksek kaliteli yüzey işlemi, korozyona karşı güçlü ve uzun süreli bir koruma sağlar.

“Take it Easy” alet bulucu sistemiyle işi kolaylaştırın: boyuta göre renk kodlaması. Joker çantalar, arkasındaki cırtcirtli bağlantı sistemi sayesinde duvarlara, raflara, takım dolaplarına/arabalarına ve Wera 2go sistemine takılmaya uygundur.

- Özellikle dar çalışma alanları için uygundur
- Özel çene geometrisi aletin vida/somunu tutma seçeneklerini genişletir
- Açık ağız uçtaki düşük dönüş açısı vidayı her 15°’de bir “tutar”
- 15° açılı ince yıldız taraf
- Joker 6003 açık ağız yıldız kombine anahtar 15 numara pedal boyutu bisiklet pedallarını takmak ve sökmek için
- “Take it Easy” alet buluculu: boyuta göre renk kodlaması
- Sağlam katlanır bir çantada

Bisiklet Set 12



Code	EAN		
05004181001	4013288 220721		1
		6003 Joker 1x 6x105; 1x 7x110; 1x 8x115; 1x 9x120; 1x 10x125; 1x 11x135; 1x 12x148; 1x 13x160; 1x 14x167; 1x 16x182; 1x 17x190	
		6003 Joker Pedal 1x 15x174	

6003 Joker 5 Emperyal Set 1 Açık Ağız Yıldız Kombine Anahtar Seti, iç

- Sağlam katlanır bir çantada

6003 Joker 5 Emperyal Set 1 Açık Ağız Yıldız Kombine Anahtar Seti, iç

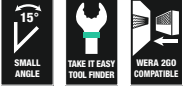

Code	EAN		
05020240001	214188		1
		6003 Joker Emperyal 1x 5/16"x115; 1x 3/8"x125; 1x 1/2"x160; 1x 9/16"x167; 1x 3/4"x230	
		Cırtcirtlı Bant 120 1x 50,0x120,0	

6003 Joker 4 Set 1 Açık Ağız Yıldız Kombine Anahtar Seti

Vidalama işlerinde çalışma alanı giderek daraldığından, kullanıcıların bu gibi durumlarda bile başarılı bir şekilde çalışabilecekleri aletlere ihtiyaç duyulmaktadır.

Dar çalışma alanları ek alet bağlantı noktaları gerektirir. Peki açık ağız anahtarlar, aletin konumlandırma seçeneklerini artıracak şekilde değiştirilebilir mi? 7,5° dönebilen çene ve çift altıgen geometrinin birleşimi aletin konumlandırma noktalarını iki katına çıkarır.

Vidalama sırasında anahtar uzunlamasına eksen etrafında tekrar tekrar 180° döndürüldüğünde, dört konumlandırma seçeneği vardır ve somunlar veya vida başları her 15°'de bir "tutulabilir". Akıllı çene geometrisine sahip Joker 6003, dar montaj alanlarında kullanıcının çalışma imkanını önemli ölçüde genişletir.

Joker 6003, her dönüşten sonra ilgili bağlantı noktasını otomatik olarak bulur. İnce ancak sağlam yıldız tarafı, alet eksenine 15° açıdır.

Yüksek kaliteli yüzey işlemi, yüksek ve uzun süreli korozyon koruması sağlar. Boyuta göre renk kodlamalı "Take it Easy" alet buluculu. Klipsin aşınmayan malzemesi, açık ağız anahtarların güvenli bir şekilde tutulmasını ve aynı zamanda kolay çıkarılmasını sağlar.

- Alet çantasında yerden tasarruf sağlayan saklama için yeni klipsli Joker açık ağız kombine anahtar

6003 Joker 4 Set 1 Açık Ağız Yıldız Kombine Anahtar Seti



Code	EAN		
05020228001	225665		1
		6003 Joker 1x 8x115; 1x 10x125; 1x 12x148; 1x 13x160	



6003 Joker 4 Emperyal Set 1 Açık Ağız Yıldız Kombine Anahtar Seti

- Alet çantasında yerden tasarruf sağlayan saklama için yeni klipsli Joker açık ağız kombine anahtar

6003 Joker 4 Emperyal Set 1 Açık Ağız Yıldız Kombine Anahtar Seti

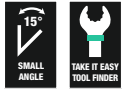

Code	EAN		
05020229001	4013288 225672		1
		6003 Joker Emperyal 1x 9/16"x115; 1x 7/8"x125; 1x 7/16"x135; 1x 1/2"x160	

9640 Manyetik Anahtar Tutucu Şeritli 6003 Joker 1 Açık Ağız Yıldız Kombine Anahtar Seti

- 11 parçalı set
- Şerit, güçlü mıknatısı sayesinde metal yüzeylere güvenli bir şekilde tutunur. Alternatif olarak şerit duvara da vidalanabilir
- Şeritteki klipsler aletlerin mükemmel şekilde tutulmasını sağlar

9640 Manyetik Anahtar Tutucu Şeritli 6003 Joker 1 Açık Ağız Yıldız Kombine Anahtar Seti



Code	EAN		
05020233001	4013288 228963		1
		6003 Joker 1x 8x115; 1x 10x125; 1x 11x135; 1x 12x148; 1x 13x160; 1x 14x167; 1x 15x174; 1x 16x182; 1x 17x190; 1x 18x210; 1x 19x230,0	
		9610 1x 30,0x370,0	

9641 Manyetik Anahtar Tutucu Şeritli 6003 Joker 2 Açık Ağız Yıldız Kombine Anahtar Seti

- 5 parçalı set

9641 Manyetik Anahtar Tutucu Şeritli 6003 Joker 2 Açık Ağız Yıldız Kombine Anahtar Seti

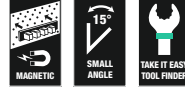

Code	EAN		
05020234001	4013288 229854		1
		6003 Joker 1x 8x115; 1x 10x125; 1x 13x160; 1x 17x190; 1x 19x230,0	
		9610 1x 30,0x370,0	

9642 Manyetik Anahtar Tutucu Şeritli 6003 Joker Emperyal 1 Açık Ağız Yıldız Kombine Anahtar Seti

- Emperyal
- 8 parçalı

9642 Manyetik Anahtar Tutucu Şeritli 6003 Joker Emperyal 1 Açık Ağız Yıldız Kombine Anahtar Seti



Code	EAN		
05020235001	4013288 229878		1
		6003 Joker Emperyal 1x 9/16"x115; 1x 3/8"x125; 1x 7/16"x135; 1x 1/2"x160; 1x 9/16"x167; 1x 5/8"x182; 1x 11/16"x210; 1x 3/4"x230,0	
		9610 1x 30,0x370,0	

6004 Joker Kendinden Ayarlı Açık Ağız Kurbağacık

Birçok kullanıcı, mümkün olan en geniş uygulama yelpazesine sahip üniversal bir vidalama aleti ister. Çeşitli metrik ve emperyal ölçüler için tek bir alet olmalıdır. Farklı vida boyutlarına otomatik olarak uyum sağlamalıdır.

Güvenli bir şekilde kavramalı, hiçbir şeye zarar vermemeli ve yüksek bir çalışma hızı sağlamalıdır. Kademesiz değişken ve paralel kılavuzlu çeneler, birçok ayrı açık uçlu anahtar boyutunun yerini almalıdır.

Altıgen somun veya vidaya uygulandığında gerekli ölçü kademesiz olarak kendini ayarlar. Entegre cırcın mekanizması, altıgen cıvata veya somunu çeneler arasında güvenli bir şekilde sıkıştırarak kayma ve hasar riskini önemli ölçüde azaltır.

Cırcır fonksiyonu, ayar yapmadan hızlı ve sürekli vidalama sağlar. Köşe genişliği prizmaları kullanılarak sadece 30 derecelik bir dönme açısı gerçekleştirilebilir.

Cırcır fonksiyonu ve köşe genişliği prizması ile birlikte tek kollu tasarım, dar montaj alanlarında bile çalışmayı mümkün kılar. Kendinden ayarlı Joker 6004 kurbağacık üniversal vidalama aletidir. Kendinden ayarlı ve kavramalı. Cırcırlı.

- Kendinden ayarlı Joker 6004 kurbağacık anahtar, ilgili uygulama alanındaki tüm metrik ve emperyal ölçülerini kapsar
- Altıgen başlı vida ve somunların otomatik ve kademesiz kavranması
- Kavrama için kol mekanizması kaymayı ve hasarı önler
- Anahtarı çıkarmaya gerek kalmadan hızlı ve kolay vidalama için mekanik cırcırlı
- Ağızdaki köşe prizmalarına konumlandırılmayla sadece 30 derecelik geri dönüş açısı

6004 Joker XS Kendinden Ayarlı Açık Ağız Kurbağacık Anahtar



	EAN						
Code	4013288	mm		mm	mm		
05020099001	216892	7-10	1/4"-3/8"	117	7,7		3

6004 Joker S Kendinden Ayarlı Açık Ağız Kurbağacık Anahtar



	EAN						
Code	4013288	mm		mm	mm		
05020100001	211729	10-13	7/16"-1/2"	154	10		3

6004 Joker M Kendinden Ayarlı Açık Ağız Kurbağacık Anahtar



	EAN						
Code	4013288	mm		mm	mm		
05020103001	216908	13-16	1/2"-5/8"	188	12,4		3

6004 Joker L Kendinden Ayarlı Açık Ağız Kurbağacık Anahtar



	EAN						
Code	4013288	mm		mm	mm		
05020101001	214706	16-19	5/8"-3/4"	224	14		3

6004 Joker XL Kendinden Ayarlı Açık Ağız Kurbağacık Anahtar



	EAN						
Code	4013288	mm		mm	mm		
05020104001	216915	19-24	3/4"-15/16"	256	16		2

6004 Joker XXL Kendinden Ayarlı Açık Ağız Kurbağacık Anahtar



	EAN						
Code	4013288	mm		mm	mm		
05020102001	214713	24-32	15/16"-1 1/4"	322	20		3

6004 Joker 4 Set 1 Kendinden Ayarlı Açık Ağız Kurbağacık Anahtar Seti

- 4 adet kendinden ayarlanabilir Joker 6004 içeren kompakt katlanır çanta, 7-19 mm veya 1/4" - 3/4" uygulama aralığındaki tüm metrik ve emperyal ölçülerini kapsar

6004 Joker 4 Set 1 Kendinden Ayarlı Açık Ağız Kurbağacık Anahtar Seti



	EAN		
Code	4013288		
05020110001	217516		1
		6004 Joker XS 1x 7-10 (1/4"-3/8")x117	
		6004 Joker S 1x 10-13 (7/16"-1/2")x154	
		6004 Joker M 1x 13-16 (1/2"-5/8")x188	
		6004 Joker L 1x 16-19 (5/8"-3/4")x224	

6005 Joker Çift Açık Ağız Anahtar

- Çift ağızlı Joker anahtar
- Özellikle dar çalışma alanları için uygundur
- Özel çene geometrisi aletin vida/somunu tutma seçeneklerini genişletir
- Açık ağız uçtaki düşük dönüş açısı vidayı her 15°'de bir "tutar"
- "Take it Easy" alet buluculu: boyuta göre renk kodlaması

6005 Joker Çift Açık Ağız Anahtar



Code	EAN							
05020310001	4013288		mm	mm	mm	mm	mm	
05020310001	224873		6	16	7	17,7	4	3
05020311001	224880		8	19	9	21	4,5	3
05020312001	224897		10	23	11	25	5	3
05020313001	224903		12	26	13	27	5,5	3

6005 Joker 4 Set 1 Çift Açık Ağız Anahtar Seti

- Alet çantasında yerden tasarruf sağlayan saklama için yeni klipsli Joker açık ağız kombine anahtar

6005 Joker 4 Set 1 Çift Açık Ağız Anahtar Seti



Code	EAN		
05020314001	4013288	224750	1
6005 Joker Duple 1x 6x7x111,8; 1x 8x9x122,2; 1x 10x11x137,3; 1x 12x13x166			

9610 Joker Manyetik Anahtar Tutucu Şerit 11 Parçalı Kombine Anahtar için, boş

- Şerit, güçlü mıknatısı sayesinde metal yüzeylere güvenli bir şekilde tutunur. Alternatif olarak şerit duvara da vidalanabilir
- Şeritteki klipsler aletlerin mükemmel şekilde tutulmasını sağlar

9610 Joker Manyetik Anahtar Tutucu Şerit 11 Parçalı Kombine Anahtar için, boş

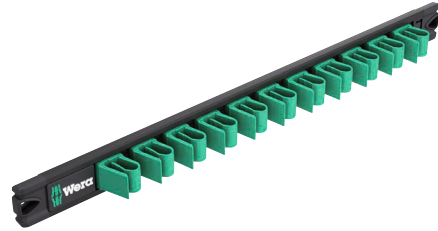

Code	EAN							
05136413001	4013288	mm	mm					1
	228956	30,0	370,0					





Allen Anahtarlar

Hex-Plus – Altıgen soketli vidaların daha uzun süre dayanmasını sağlar

Profilin sıyırması
("Yalama Yapma")
engellenir.

Ortalamanın üzerinde
hizmet ömrü.

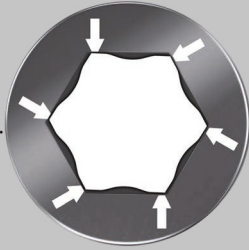

Kraftform Paslanmaz – Dış paslanmayı önleyen paslanmaz çelik malzeme

Paslanmaz çelik malzeme dış
paslanmayı önlemek için.

Atölye çalışmaları için uygundur -
vakumlu soğutmayla sertleştirilmiştir.

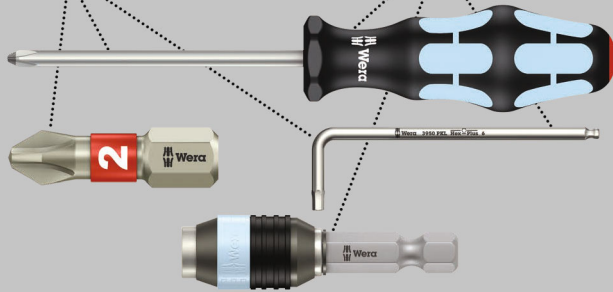

Wera'dan altıgen soketli vidalar için yüksek kaliteli paslanmaz çelik allen anahtar. Paslanmaz çelik yabancı pasın transferini önler. Hex-Plus profili vida başında daha geniş temas yüzeyleri sunduğundan sıyırma etkisini minimuma indirir ve vida başında oluşabilecek hasarları neredeyse ortadan kaldırır.

Uzun kol üzerinde topbaş uç: Topbaş uç profilleri, alet ekseninin vida eksenine saptırılmasını veya açılı kullanılmasını mümkün kılar, böylece "köşelerden" vidalama yapılabilir.

Uzun kolda altıgen soketli vidalar için tutma fonksiyonlu (3,0 numara ve üzeri için geçerli).

Boyuta göre renk kodlu "Take it Easy" alet bulucu. Neredeyse hiç aşınmayan bir allen anahtarı klipsi içinde.

- Paslanma sorununa çözüm: paslanmaz vidaları paslanmaz aletlerle vidalayın!
- Hex-Plus altıgen soketli vidaların daha uzun ömürlü olmasını sağlar
- "Take it Easy" alet buluculu: boyuta göre renk kodlaması
- Tüm allen anahtarlar, düşük sıcaklıklarda bile ergonomik ve rahat kullanım için renk kodlu, kavraması kolay bir plastik kılıfa sahiptir
- Aşınmayan malzemeden yapılmış pratik bir klips içinde

3950/9 Hex-Plus Renkli HF Paslanmaz 1 Allen Anahtar Set, metrik, Paslanmaz, Tutma Fonksiyonlu

- Uzun koldaki tutma fonksiyonu vidaları anahtar üzerinde güvenli bir şekilde tutar (3 numara ve üzeri için geçerli)

3950/9 Hex-Plus Renkli HF Paslanmaz 1 Allen Anahtar Set, metrik, Paslanmaz, Tutma Fonksiyonlu

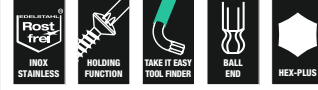

Code	EAN		
05022699001	4013288 224477		1
		3950 SPKL Renkli 1x 1,5x90; 1x 2,0x101; 1x 2,5x112	
		3950 SPKL Renkli HF 1x 3,0x123; 1x 4,0x137; 1x 5,0x154; 1x 6,0x172; 1x 8,0x195; 1x 10,0x224	

3950/9 Hex-Plus Renkli Paslanmaz 1 Allen Anahtar Set, metrik, Paslanmaz



Code	EAN		
05022669001	4013288 185211		1
		3950 SPKL Renkli 1x 1,5x90; 1x 2,0x101; 1x 2,5x112; 1x 3,0x123; 1x 4,0x137; 1x 5,0x154; 1x 6,0x172; 1x 8,0x195; 1x 10,0x224	

3950/9 Hex-Plus Paslanmaz 1 Allen Anahtar Set, metrik, Paslanmaz



Code	EAN		
05022720001	4013288 111364		10
		3950 PKL 1x 1,5x90; 1x 2,0x101; 1x 2,5x112; 1x 3,0x123; 1x 4,0x137; 1x 5,0x154; 1x 6,0x172; 1x 8,0x195; 1x 10,0x224	

3950/9 Hex-Plus Paslanmaz 1 SB Allen Anahtar Set, metrik, Paslanmaz



Code	EAN		
05073544001	180377	○	3950 PKL 1x 1,5x90; 1x 2,0x101; 1x 2,5x112; 1x 3,0x123; 1x 4,0x137; 1x 5,0x154; 1x 6,0x172; 1x 8,0x195; 1x 10,0x224

3950/9 Hex-Plus Emperyal Paslanmaz 1 Allen Anahtar Set, inç, Paslanmaz

- Sağlam katlanır bir çantada

3950/9 Hex-Plus Emperyal Paslanmaz 1 Allen Anahtar Set, inç, Paslanmaz



Code	EAN		
05022721001	117281	○	3950 PKL Emperyal 1x 3/32"x112; 1x 7/64"x119; 1x 1/8"x123; 1x 9/64"x130; 1x 5/32"x137; 1x 3/16"x154; 1x 1/4"x185; 1x 5/16"x195; 1x 3/8"x224

950/9 Hex-Plus Renkli HF 1 Allen Anahtar Set, metrik, BlackLaser, Tutma Fonksiyonlu

- Altıgen soketli vidalar için tutma fonksiyonlu allen anahtar
- Uzun kolda altıgen topbaş uç
- Düşük sıcaklıklarda bile kolay kavranan renkli plastik kaplama

950/9 Hex-Plus Renkli HF 1 Allen Anahtar Set, metrik, BlackLaser, Tutma Fonksiyonlu



Code	EAN		
05022210001	188403	○	950 SPKL Renkli 1x 1,5x90; 1x 2,0x101; 1x 2,5x112
		○	950 SPKL HF Renkli 1x 3,0x123; 1x 4,0x137; 1x 5,0x154; 1x 6,0x172; 1x 8,0x195; 1x 10,0x224

950/9 Hex-Plus Renkli 1 Allen Anahtar Set, metrik, BlackLaser



Code	EAN		
05022089001	180841	○	950 SPKL Renkli 1x 1,5x90; 1x 2,0x101; 1x 2,5x112; 1x 3,0x123; 1x 4,0x137; 1x 5,0x154; 1x 6,0x172; 1x 8,0x195; 1x 10,0x224

950/9 Hex-Plus Renkli 1 SB Allen Anahtar Set, metrik, BlackLaser

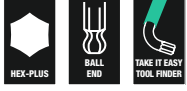

Code	EAN			
05073593001	165688			1
		950 SPKL Renkli		
		1x 1.5x90; 1x 2.0x101; 1x 2.5x112; 1x 3.0x123;		
		1x 4.0x137; 1x 5.0x154; 1x 6.0x172;		
		1x 8.0x195; 1x 10.0x224		

Allen Anahtar

Anahtarın klipsin içine güvenli bir şekilde oturması.

Uzun kullanım ömrü için sağlam kauçuk malzeme.

Klips üzerinde boyut etiketi.

Kullanışlı açma/kapama mekanizması.

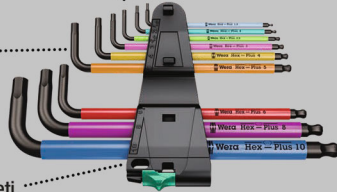

950/9 Hex-Plus Renkli 2 Allen Anahtar Set, metrik, BlackLaser

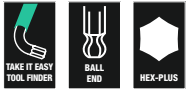

Code	EAN			
05133164001	207517			1
		950 SPKS Renkli		
		1x 1,5x50; 1x 2,0x56; 1x 2,5x63; 1x 3,0x71;		
		1x 4,0x80; 1x 5,0x90; 1x 6,0x100; 1x 8,0x112;		
		1x 10,0x125		

950/9 Hex-Plus Renkli 3 Allen Anahtar Set, metrik, BlackLaser

Tutulması kolay yuvarlak malzemeden yapılmış plastik kaplamalı (SPKL) 9 adet allen anahtar. Kaplama, düşük sıcaklıklarda bile çalışmayı rahat hale getirir ve parmaklarınızı korur.

Renk kodları ve boyut işaretleri sayesinde tüm allen anahtarlar hızla elinizin altındadır. Masaya yerleştirmek veya duvara sabitlemek için raf 9109'da pratik saklama.

Mobil kullanım için çıkarılabilen, rafa entegre edilmiş klips 9538. Raf ayrıca vidaları ve alet uçlarını mıknatıslamak (ve manyetikliğin iptali için kullanılabilecek akıllı çıkarılabilir bir mıknatıslayıcı 9538 içerir.

Bu, artık vidayı ikinci elinizle zahmetli bir şekilde tutmanıza gerek olmadığı anlamına gelir.

- Masaya yerleştirmek veya duvara takmak için raf
- Mobil kullanım için çıkartılabilen rafa entegre klips
- Alet uçlarının mıknatıslanması ve mıknatıslığının iptal edilmesi için taşınabilir mıknatıs
- Altıgen soketli vidalar için allen anahtar
- Hex-Plus altıgen soketli vidaların daha uzun ömürlü olmasını sağlar
- Özellikle düşük sıcaklıklarda kolay kavranan plastik kaplama
- Uzun kolda altıgen topbaş uç
- Yüksek korozyon koruması ve uzun servis ömrü için BlackLaser

950/9 Hex-Plus Renkli 3 Allen Anahtar Set, metrik, BlackLaser



Code	EAN			
05133165001	230294			1
		950 SPKL Renkli		
		1x 1,5x90; 1x 2,0x101; 1x 2,5x112; 1x 3,0x123;		
		1x 4,0x137; 1x 5,0x154; 1x 6,0x172;		
		1x 8,0x195; 1x 10,0x224		
		9539		
		9109		
		9538		

3950/9 Hex-Plus Renkli Emperyal Paslanmaz 1, Allen Anahtar Set, inç, Paslanmaz

Wera'nın emperyal altıgen soketli vidalar için yüksek kaliteli paslanmaz çelik allen anahtar seti. Paslanmaz çelik yabancı pasın transferini önler.

Hex-Plus profili vida başında daha geniş temas yüzeyleri sunduğundan sıyırma etkisini minimuma indirir ve vida başında oluşabilecek hasarları neredeyse ortadan kaldırır.

Uzun kol başında altıgen topbaş uç profili: Topbaş uç profili, alet ekseninin vida eksenine göre saptırılmasını veya aletin açılı kullanılmasını mümkün kılar, böylece "köşelerden" vidalama yapılabilir.

Boyuta göre renk kodlu "Take it Easy" alet bulucu. Neredeyse hiç aşınmayan bir allen anahtar klipsi içinde.

3950/9 Hex-Plus Renkli Emperyal Paslanmaz 1, Allen Anahtar Set, inç, Paslanmaz



Code	EAN		
05022860001	4013288 221360		1
		○ 3950 SPKL Renkli Emperyal 1x 5/64"x101; 1x 3/32"x112; 1x 1/8"x123; 1x 5/32"x137; 1x 3/16"x154; 1x 7/32"x172; 1x 1/4"x185; 1x 5/16"x195; 1x 3/8"x224	

950/9 Hex-Plus Renkli Emperyal 1 Allen Anahtar Set, inç, BlackLaser

- Sağlam katlanır bir çantada

950/9 Hex-Plus Renkli Emperyal 1 Allen Anahtar Set, inç, BlackLaser

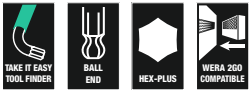

Code	EAN		
05022639001	4013288 182593		1
		○ 950 SPKL Emperyal 1x 5/64"x101; 1x 3/32"x112; 1x 1/8"x123; 1x 5/32"x137; 1x 3/16"x154; 1x 7/32"x172; 1x 1/4"x185; 1x 5/16"x195; 1x 3/8"x224	

950/9 Hex-Plus Renkli Emperyal 2 Allen Anahtar Set, inç, BlackLaser



Code	EAN		
05022640001	4013288 219107		1
		○ 950 SPKL Emperyal 1x 5/64"x101; 1x 3/32"x112; 1x 1/8"x123; 1x 5/32"x137; 1x 3/16"x154; 1x 7/32"x172; 1x 1/4"x185; 1x 5/16"x195; 1x 3/8"x224	

950/9 Hex-Plus Renkli Emperyal 3 Allen Anahtar Set, inç, BlackLaser

- Emperyal

950/9 Hex-Plus Renkli Emperyal 3 Allen Anahtar Set, inç, BlackLaser

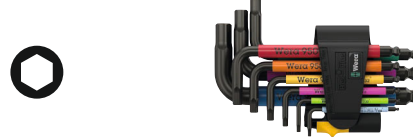

Code	EAN		
05022641001	4013288 230188		1
		○ 950 SPKS Renkli, Emperyal 1x 5/64"x50; 1x 3/32"x56; 1x 1/8"x63; 1x 5/32"x71; 1x 3/16"x80; 1x 7/32"x90; 1x 1/4"x100; 1x 5/16"x112; 1x 3/8"x125	

950/7 Hex-Plus Renkli Manyetik 1 Allen Anahtar Set, metrik, BlackLaser

- Vidanın manyetik kuvvetle allen anahtar üzerinde tutulması vidalama işlemi sırasında önemli bir avantaj sağlar. Mıknatıslayıcı Wera klipsleri, allen anahtarların bir anda mıknatıslanmasını ve iptal edilmesini sağlar

950/7 Hex-Plus Renkli Manyetik 1 Allen Anahtar Set, metrik, BlackLaser



Code	EAN		
05022534001	183750		5
		○ 950 SPKL Renkli 1x 1,5x90; 1x 2,0x101; 1x 2,5x112; 1x 3,0x123; 1x 4,0x137; 1x 5,0x154; 1x 6,0x172	

950/9 L Hex-Plus HF 1 Allen Anahtar Set, metrik, Krom Kaplama, Tutma Fonksiyonlu

- Uzun koldaki tutma işlevi vidaları alet üzerinde güvenli bir şekilde tutar
- Krom kaplama sayesinde yüksek korozyon koruması



Code	EAN		
05022130001	207227		1
		○ 950 L 1x 1,5x90 ¹⁾ ; 1x 2,0x100; 1x 2,5x112	
		○ 950 L HF 1x 3,0x126; 1x 4,0x140; 1x 5,0x160; 1x 6,0x180; 1x 8,0x200; 1x 10,0x219	

¹⁾ Normal altıgen profil

950/9 Hex-Plus 1 Allen Anahtar Set, metrik, Krom Kaplama



Code	EAN		
05022087001	104816		10
		○ 950 PKL 1x 1,5x90 ¹⁾ ; 1x 2,0x100; 1x 2,5x112; 1x 3,0x126; 1x 4,0x140; 1x 5,0x160; 1x 6,0x180; 1x 8,0x200; 1x 10,0x219	

¹⁾ Normal altıgen profil

950/9 Hex-Plus 1 SB Allen Anahtar Set, metrik, Krom Kaplama



Code	EAN		
05073391001	030160		1
		○ 950 PKL 1x 1,5x90 ¹⁾ ; 1x 2,0x100; 1x 2,5x112; 1x 3,0x126; 1x 4,0x140; 1x 5,0x160; 1x 6,0x180; 1x 8,0x200; 1x 10,0x219	

¹⁾ Normal altıgen profil

950/9 Hex-Plus 2 Allen Anahtar Set, metrik, Krom Kaplama



Code	EAN		
05021909001	111937		10
		○ 950 L 1x 1,5x90 ¹⁾ ; 1x 2,0x100; 1x 2,5x112; 1x 3,0x126; 1x 4,0x140; 1x 5,0x160; 1x 6,0x180; 1x 8,0x200; 1x 10,0x219	

¹⁾ Normal altıgen profil

950/9 Hex-Plus 3 Allen Anahtar Set, metrik, Krom Kaplama

- Kısa versiyon
- Uzun kolda altıgen topbaş uç

950/9 Hex-Plus 3 Allen Anahtar Set, metrik, Krom Kaplama



Code	EAN		
	4013288		
05133163001	112255		10
		○ 950 PKS 1x 1,5x50 ¹⁾ ; 1x 2,0x56; 1x 2,5x63; 1x 3,0x71; 1x 4,0x80; 1x 5,0x90; 1x 6,0x100; 1x 8,0x112; 1x 10,0x125	

¹⁾ Normal altıgen profil

950/9 Hex-Plus 4 Allen Anahtar Set, metrik, Krom Kaplama

- Erişilmesi zor alanlardaki vidalarda kullanım için ekstra kısa kol
- Uzun kolda altıgen topbaş uç

950/9 Hex-Plus 4 Allen Anahtar Set, metrik, Krom Kaplama



Code	EAN		
	4013288		
05073594001	139177		1
		○ 950 PKLS 1x 1,5x90 ¹⁾ ; 1x 2,0x100; 1x 2,5x112; 1x 3,0x126; 1x 4,0x140; 1x 5,0x160; 1x 6,0x180; 1x 8,0x200; 1x 10,0x219	

¹⁾ Normal altıgen profil

950/9 Hex-Plus 5 Allen Anahtar Set, metrik, Krom Kaplama



Code	EAN		
	4013288		
05021406001	111890		10
		○ 950 1x 1,5x45 ¹⁾ ; 1x 2,0x50; 1x 2,5x56; 1x 3,0x63; 1x 4,0x70; 1x 5,0x80; 1x 6,0x90; 1x 8,0x100; 1x 10,0x112	

¹⁾ Normal altıgen profil.

950/9 Hex-Plus 6 Allen Anahtar Set, metrik, BlackLaser

- Yüksek korozyon koruması ve uzun servis ömrü için BlackLaser

950/9 Hex-Plus 6 Allen Anahtar Set, metrik, BlackLaser



Code	EAN		
	4013288		
05022086001	104809		10
		○ 950 PKL BM 1x 1,5x90 ¹⁾ ; 1x 2,0x100; 1x 2,5x112; 1x 3,0x126; 1x 4,0x140; 1x 5,0x160; 1x 6,0x180; 1x 8,0x200; 1x 10,0x219	

¹⁾ Normal altıgen profil

950/9 Hex-Plus 6 SB Allen Anahtar Set, metrik, BlackLaser



Code	EAN		
	4013288		
05073596001	106414		1
		○ 950 PKL BM 1x 1,5x90 ¹⁾ ; 1x 2,0x100; 1x 2,5x112; 1x 3,0x126; 1x 4,0x140; 1x 5,0x160; 1x 6,0x180; 1x 8,0x200; 1x 10,0x219	

¹⁾ Normal altıgen profil

950/9 Hex-Plus 7 Allen Anahtar Set, metrik, BlackLaser

- Kısa versiyon

950/9 Hex-Plus 7 Allen Anahtar Set, metrik, BlackLaser



Code	EAN		
	4013288		
05021737001	112286		10
		○ 950 BM 1x 1,5x45 ¹⁾ ; 1x 2,0x50; 1x 2,5x56; 1x 3,0x63; 1x 4,0x70; 1x 5,0x80; 1x 6,0x90; 1x 8,0x100; 1x 10,0x112	

¹⁾ Normal altıgen profil

950/9 Hex-Plus 8 Allen Anahtar Set, metrik, Krom Kaplama

Altıgen soketli vidaların yuvarlaklaşmasını/yalama yapmasına karşı Hex-Plus avantajına sahip 9 adet krom kaplamalı allen anahtar, altıgen soketli vidalar için güvenilir bir alet yelpazesi sunar. Masaya yerleştirmek veya duvara sabitlemek için rafta pratik muhafaza.

Rafın içine entegre edilmiş klips, mobil kullanım için çıkarılabilir. Raf ayrıca vidaları ve alet uçlarını mıknatıslamak (ve manyetikliğini etmek) için kullanılabilen akıllı bir çıkarılabilir mıknatıslayıcı içerir, böylece vidanın artık ikinci bir elle tutulmasına gerek kalmaz.

- Masaya yerleştirmek veya duvara takmak için raf
- Mobil kullanım için çıkarılabilen rafa entegre klips
- Alet uçlarının mıknatıslanması ve mıknatıslığının iptal edilmesi için taşınabilir mıknatıs

950/9 Hex-Plus 8 Allen Anahtar Set, metrik, Krom Kaplama

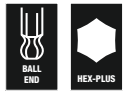

Code	EAN		
05022102001	4013288		1
	230171		
		950 PKL 1x 1,5x90 ¹⁾ ; 1x 2,0x100; 1x 2,5x112; 1x 3,0x126; 1x 4,0x140; 1x 5,0x160; 1x 6,0x180; 1x 8,0x200; 1x 10,0x219	
		9109	
		9536	
		9538	

¹⁾ Normal altıgen profil

950/7 Hex-Plus Manyetik 1 Allen Anahtar Set, metrik, Krom Kaplama

- Vidanın manyetik kuvvetle allen anahtar üzerinde tutulması vidalama işlemi sırasında önemli bir avantaj sağlar. Mıknatıslayıcı Wera klipsleri, allen anahtarların bir anda mıknatıslanmasını ve iptal edilmesini sağlar

950/7 Hex-Plus Manyetik 1 Allen Anahtar Set, metrik, Krom Kaplama



Code	EAN		
05022101001	4013288		10
	111968		
		950 PKL 1x 1,5x90 ¹⁾ ; 1x 2,0x100; 1x 2,5x112; 1x 3,0x126; 1x 4,0x140; 1x 5,0x160; 1x 6,0x180	

¹⁾ Normal altıgen profil

950/7 Hex-Plus 1 Allen Anahtar Set, metrik, Krom Kaplama

- Uzun kolda altıgen topbaş uç

950/7 Hex-Plus 1 Allen Anahtar Set, metrik, Krom Kaplama



Code	EAN		
05022181001	4013288		10
	111883		
		950 PKL 1x 1,5x90 ¹⁾ ; 1x 2,0x100; 1x 2,5x112; 1x 3,0x126; 1x 4,0x140; 1x 5,0x160; 1x 6,0x180	

¹⁾ Normal altıgen profil

950/13 Hex-Plus Emperyal 1 Allen Anahtar Set, inç, BlackLaser

- Yüksek korozyon koruması ve uzun servis ömrü için BlackLaser
- Uzun kolda altıgen topbaş uç

950/13 Hex-Plus Emperyal 1 Allen Anahtar Set, inç, BlackLaser



Code	EAN		
05021728001	4013288	111982	10
		950 PKL inch 1x 0,05"x83 ¹⁾ ; 1x 1/16"x91 ¹⁾ ; 1x 5/64"x100; 1x 3/32"x112; 1x 7/64"x119; 1x 1/8"x126; 1x 9/64"x132; 1x 5/32"x140; 1x 3/16"x160; 1x 7/32"x180; 1x 1/4"x190; 1x 5/16"x200; 1x 3/8"x212	

¹⁾ Normal altıgen profil

950/13 Hex-Plus Emperyal 1 SB Allen Anahtar Set, inç, BlackLaser

Allen anahtarlarının kalıcı olarak güvenli bir şekilde tutulması ve çıkarılmasını kolaylaştırmak için aşınmaz malzemeden yapılmış pratik klipsli emperyal altıgen soketli vidalar için yüksek kaliteli allen anahtar seti.

Hex-Plus profilli allen anahtar: Vida başında daha geniş temas yüzeyleri sunduğundan sıyırma etkisini minimuma indirir ve vida başında oluşabilecek hasarları neredeyse ortadan kaldırır. Uzun kol başındaki topbaş uç özelliği zorlu kurulum pozisyonlarında bile güvenli çalışmaya olanak sağlar.

BlackLaser yüzey koruma işlemi, korozyona karşı da dahil olmak üzere mükemmel yüzey koruması ve uzun servis ömrü sağlar. Hızlı erişim için allen anahtarları üzerinde lazerle işlenmiş ve dolayısıyla aşınmaya dayanıklı boyut işaretleri.

950/13 Hex-Plus Emperyal 1 SB Allen Anahtar Set, inç, BlackLaser



Code	EAN		
05021721001	4013288	221315	1
		950 PKL Emperyal 1x 0.05"x83 ¹⁾ ; 1x 1/16"x91 ¹⁾ ; 1x 5/64"x100; 1x 3/32"x112; 1x 7/64"x119; 1x 1/8"x126; 1x 9/64"x132; 1x 5/32"x140; 1x 3/16"x160; 1x 7/32"x180; 1x 1/4"x190; 1x 5/16"x200; 1x 3/8"x212	

¹⁾ Normal altıgen profil

950/9 Hex-Plus Emperyal 1 Allen Anahtar Set, inç, BlackLaser



Code	EAN		
05022171001	4013288 111975		10
		950 PKL Emperyal 1x 5/64"x100; 1x 3/32"x112; 1x 1/8"x126; 1x 5/32"x140; 1x 3/16"x160; 1x 7/32"x180; 1x 1/4"x190; 1x 5/16"x200; 1x 3/8"x212	

950/9 Hex-Plus Emperyal 1 SB Allen Anahtar Set, inç, BlackLaser

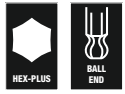

Code	EAN		
05133180001	4013288 154118		1
		950 PKL Emperyal 1x 5/64"x100; 1x 3/32"x112; 1x 1/8"x126; 1x 5/32"x140; 1x 3/16"x160; 1x 7/32"x180; 1x 1/4"x190; 1x 5/16"x200; 1x 3/8"x212	

Bisiklet Set 4

Bisikletlerde kullanım için plastik kaplamalı, kavraması kolay yuvarlak malzemeden yapılmış allen anahtar.

Plastik kaplama, düşük sıcaklıklarda bile çalışmayı rahat hale getirir ve parmaklarınızı korur.

Renk kodları ve boyut işaretleri sayesinde tüm allen anahtarlar hızla elinizin altındadır. Altıgen soket ve TORX® vidalar için. Sağlam ve hafif bir katlanır çantada.

- Kolay taşıma için pratik, hafif, katlanabilir bir çantada

Bisiklet Set 4



Code	EAN		
05004173001	4013288 211446		1
		950 SPKL Renkli 1x 2,0x101; 1x 2,5x112	
		950 SPKL HF Renkli 1x 3,0x123; 1x 4,0x137; 1x 5,0x154; 1x 6,0x172; 1x 8,0x195	
		967 SXL TORX® HF Renkli 1x TX 10x112; 1x TX 25x154	
		Cırtcirtlı Bant 70 1x 50,0x70,0	

3950 SPKL HF Renkli Allen Anahtar, metrik, Paslanmaz, Tutma Fonksiyonlu

Wera'dan altıgen soketli vidalar için yüksek kaliteli paslanmaz çelik allen anahtar. Paslanmaz çelik yabancı pasın transferini önler. Hex-Plus profili vida başında daha geniş temas yüzeyleri sunduğundan sıyırma etkisini minimuma indirir ve vida başında oluşabilecek hasarları neredeyse ortadan kaldırır.

Uzun kol üzerinde topbaş uç: Topbaş uç profilleri, alet ekseninin vida eksenine saptırılmasını veya açılı kullanılmasını mümkün kılar, böylece "köşelerden" vidalama yapılabilir.

Boyuta göre renk kodlu "Take it Easy" alet bulucu. Neredeyse hiç aşınmayan bir allen anahtar klipsi içinde.

- Paslanma sorununa çözüm: paslanmaz vidaları paslanmaz aletlerle vidalayın!
- Paslanmaz çelik allen anahtarlar, paslanmaz çelik vidalardaki dış yüzey paslanmasını önler
- Hex-Plus altıgen soketli vidaların daha uzun ömürlü olmasını sağlar
- Vidayı alet üzerinde güvenli bir şekilde tutmak için uzun kolda tutma fonksiyonlu
- Uzun koldaki topbaş uç açılı kullanıma da olanak sağlar
- "Take it Easy" alet buluculu: boyuta göre renk kodlaması
- Tüm allen anahtarlar, düşük sıcaklıklarda bile ergonomik ve rahat kullanım için renk kodlu, kavraması kolay bir plastik kılıfa sahiptir

3950 SPKL HF Renkli Allen Anahtar, metrik, Paslanmaz, Tutma Fonksiyonlu



Code	EAN		Ø	L ₁	L ₂	L ₃	L ₄	
05022693001	224415		3,0	123	21	4 7/8"	27/32"	10
05022694001	224422		4,0	137	24	5 3/8"	1"	10
05022695001	224439		5,0	154	27	6 1/16"	1 1/16"	10
05022696001	224446		6,0	172	31	6 3/4"	1 1/4"	10
05022697001	224453		8,0	195	37	7 11/16"	1 7/16"	10
05022698001	224460		10,0	224	42	9"	1 11/16"	10

3950 SPKL Renkli Allen Anahtar, metrik, Paslanmaz

Wera'dan altıgen soketli vidalar için yüksek kaliteli paslanmaz çelik allen anahtar. Paslanmaz çelik yabancı pasın transferini önler. Hex-Plus profili vida başında daha geniş temas yüzeyleri sunduğundan sıyırma etkisini minimuma indirir ve vida başında oluşabilecek hasarları neredeyse ortadan kaldırır.

Uzun kol üzerinde topbaş uç: Topbaş uç profilleri, alet ekseninin vida eksenine saptırılmasını veya açılı kullanılmasını mümkün kılar, böylece "köşelerden" vidalama yapılabilir.

Boyuta göre renk kodlu "Take it Easy" alet bulucu.

- Paslanma sorununa çözüm: paslanmaz vidaları paslanmaz aletlerle vidalayın!
- Hex-Plus altıgen soketli vidaların daha uzun ömürlü olmasını sağlar
- Paslanmaz çelik allen anahtarlar, paslanmaz çelik vidalardaki dış yüzey paslanmasını önler
- "Take it Easy" alet buluculu: boyuta göre renk kodlaması
- Daha uzun servis ömrü için aşınmaz klips malzemesi

3950 SPKL Renkli Allen Anahtar, metrik, Paslanmaz



Code	EAN		Ø	L ₁	L ₂	L ₃	L ₄	
05022660001	185792		1,5	90	14	3 1/2"	9/16"	10
05022661001	185808		2,0	101	16	4"	5/8"	10
05022662001	185815		2,5	112	19	4 7/16"	3/4"	10
05022663001	185822		3,0	123	21	4 7/8"	27/32"	10
05022664001	185839		4,0	137	24	5 3/8"	1"	10
05022665001	185846		5,0	154	27	6 1/16"	1 1/16"	10
05022666001	185860		6,0	172	31	6 3/4"	1 1/4"	10
05022667001	185877		8,0	195	37	7 11/16"	1 7/16"	10
05022668001	185884		10,0	224	42	9"	1 11/16"	10

3950 SPKL Renkli Emperyal Allen Anahtar, inç, Paslanmaz



	EAN		Ø	L ₁	L ₂	L ₃	L ₄	
Code	4013288		mm	mm	mm	mm	mm	
05022850001	221384		5/64"	101	16	4"	5/8"	10
05022851001	221469		3/32"	112	19	4 7/16"	3/4"	10
05022852001	221452		1/8"	123	21	4 7/8"	53/64"	10
05022853001	221445		5/32"	137	24	5 3/8"	5/16"	10
05022854001	221438		3/16"	154	27	6 1/16"	1 1/16"	10
05022855001	221377		7/32"	172	31	6 3/4"	1 7/32"	10
05022856001	221421		1/4"	185	34	7 1/4"	1 11/32"	10
05022857001	221414		5/16"	195	37	7 11/16"	1 29/64"	10
05022858001	221407		3/8"	224	42	9"	1 21/32"	10

3950 PKL Allen Anahtar, metrik, Paslanmaz



	EAN	Ø	L ₁	L ₂	L ₃	L ₄	
Code	4013288	mm	mm	mm	mm	mm	
05022700001	111265	1,5	90	14	3 1/2"	9/16"	10
05022701001	111272	2,0	101	16	4"	5/8"	10
05022702001	111289	2,5	112	19	4 7/16"	3/4"	10
05022703001	111296	3,0	123	21	4 7/8"	27/32"	10
05022704001	111302	4,0	137	24	5 3/8"	1"	10
05022705001	111319	5,0	154	27	6 1/16"	1 1/16"	10
05022706001	111326	6,0	172	31	6 3/4"	1 1/4"	10
05022708001	111340	8,0	195	37	7 11/16"	1 7/16"	10
05022709001	111357	10,0	224	42	9"	1 11/16"	10

3950 PKL Allen Anahtar, inç, Paslanmaz



	EAN	Ø	L ₁	L ₂	L ₃	L ₄	
Code	4013288	mm	mm	mm	mm	mm	
05022710001	117151	3/32"	112	19	4 7/16"	3/4"	10
05022711001	117168	7/64"	119	20	4 3/4"	25/32"	10
05022712001	117175	1/8"	123	21	4 7/8"	27/32"	10
05022713001	117182	9/64"	130	22	5 3/16"	29/32"	10
05022714001	117199	5/32"	137	24	5 3/8"	1"	10
05022715001	117205	3/16"	154	27	6 1/16"	1 1/16"	10
05022716001	117212	1/4"	185	34	7 1/4"	1 5/16"	10
05022717001	117229	5/16"	195	37	7 11/16"	1 7/16"	10
05022718001	117236	3/8"	224	42	9"	1 11/16"	5

950 SPKL HF Renkli Allen Anahtar metrik, BlackLaser, Tutma Fonksiyonlu

- Tutma fonksiyonu vidaları alet üzerinde güvenli bir şekilde tutar

950 SPKL HF Renkli Allen Anahtar metrik, BlackLaser, Tutma Fonksiyonlu



	EAN	Ø	L ₁	L ₂	L ₃	L ₄	
Code	4013288	mm	mm	mm	mm	mm	
05022200001	188342	3,0	123	21	4 7/8"	27/32"	10
05022201001	188359	4,0	137	24	5 3/8"	1"	10
05022202001	188366	5,0	154	27	6 1/16"	1 1/16"	10
05022203001	188373	6,0	172	31	6 3/4"	1 1/4"	10
05022204001	188380	8,0	195	37	7 11/16"	1 7/16"	10
05022205001	188397	10,0	224	42	9"	1 11/16"	10

950 SPKL Allen Anahtar Renkli, metrik, BlackLaser

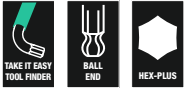

Code	EAN		Ø	L	L	L	L	
			mm	mm	mm			
05022600001	167842		1,5	90	14	3 1/2"	9/16"	10
05022602001	167934		2,0	101	16	4"	5/8"	10
05022604001	167859		2,5	112	19	4 7/8"	3/4"	10
05022606001	167866		3,0	123	21	4 7/8"	27/32"	10
05022608001	167873		4,0	137	24	5 3/8"	1"	10
05022610001	167880		5,0	154	27	6 1/16"	1 1/16"	10
05022612001	167897		6,0	172	31	6 3/4"	1 1/4"	10
05022614001	167903		8,0	195	37	7 11/16"	1 7/16"	10
05022616001	167910		10,0	224	42	9"	1 11/16"	10

950 SPKL Renkli Allen Anahtar, inç, BlackLaser



Code	EAN		Ø	L	L	L	L	
				mm	mm			
05022630001	182500		5/64"	101	16	4"	5/8"	10
05022631001	182517		3/32"	112	19	4 7/8"	3/4"	10
05022632001	182524		1/8"	123	21	4 7/8"	27/32"	10
05022633001	182531		5/32"	137	24	5 3/8"	1"	10
05022634001	182548		3/16"	154	27	6 1/16"	1 1/16"	10
05022635001	182555		7/32"	172	31	6 3/4"	1 1/4"	10
05022636001	182562		1/4"	185	34	7 1/4"	1 5/16"	10
05022637001	182579		5/16"	195	37	7 11/16"	1 7/16"	10
05022638001	182586		3/8"	224	42	9"	1 11/16"	10

950 SPKS Renkli, metrik, BlackLaser

- Kısa versiyon

950 SPKS Renkli, metrik, BlackLaser

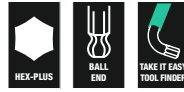

Code	EAN		Ø	L	L	L	L	
			mm	mm	mm			
05022678001	211910		1,5	50	14	2"	9/16"	10
05022670001	211934		2,0	56	16	2 7/32"	5/8"	10
05022671001	211927		2,5	63	19	2 1/2"	3/4"	10
05022672001	211941		3,0	71	21	2 3/4"	27/32"	10
05022673001	211958		4,0	80	24	3 1/8"	1"	10
05022674001	211965		5,0	90	27	3 1/2"	1 1/16"	10
05022675001	211972		6,0	100	31	4"	1 1/4"	10
05022676001	211989		8,0	112	37	4 7/16"	1 7/16"	10
05022677001	211996		10,0	125	42	5"	1 11/16"	10

950 SPKS Renkli, inç, BlackLaser

- Kısa versiyon
- Emperyal

950 SPKS Renkli, inç, BlackLaser



Code	EAN		Ø	L	L	L	L	
				mm	mm			
05022651001	230201		5/64"	50	14	2"	9/16"	10
05022652001	230195		3/32"	56	16	2 7/32"	5/8"	10
05022653001	230218		1/8"	63	19	2 1/2"	3/4"	10
05022654001	230232		5/32"	71	21	2 3/4"	27/32"	10
05022655001	230249		3/16"	80	24	3 1/8"	1"	10
05022656001	230256		7/32"	90	27	3 1/2"	1 1/16"	10
05022657001	230263		1/4"	100	31	4"	1 1/4"	10
05022658001	230270		5/16"	112	37	4 7/16"	1 7/16"	10
05022659001	230287		3/8"	125	42	5"	1 11/16"	10

950 PKL Allen Anahtar, metrik, Krom Kaplama

- Krom kaplama sayesinde yüksek korozyon koruması
- Uzun kolda altıgen topbaş uç

950 PKL Allen Anahtar, metrik, Krom Kaplama



Code	EAN	Ø	L ₁	L ₂	L ₃	L ₄	
05022050001 ¹⁾	018779	1,5	90	14	3 1/2"	9/16"	10
05022052001	018786	2,0	100	16	4"	5/8"	10
05022054001	018793	2,5	112	18	4 7/16"	23/32"	10
05022056001	018809	3,0	126	20	5"	25/32"	10
05022058001	018816	4,0	140	25	5 1/2"	1"	10
05022060001	018823	5,0	160	28	6 5/16"	1 3/32"	10
05022062001	018830	6,0	180	32	7 1/16"	1 1/4"	10
05022063001	037718	7,0	190	34	7 1/2"	1 5/16"	10
05022064001	018847	8,0	200	36	8"	1 7/16"	10
05022066001	018854	10,0	219	40	8 11/16"	1 9/16"	10
05022067001	038708	12,0	248	45	10"	1 3/4"	5

¹⁾Normal altıgen profil

950 PKL BM Allen Anahtar, metrik, BlackLaser

- Yüksek korozyon koruması ve uzun servis ömrü için BlackLaser
- Uzun kolda altıgen topbaş uç

950 PKL BM Allen Anahtar, metrik, BlackLaser



Code	EAN	Ø	L ₁	L ₂	L ₃	L ₄	
05027101001 ¹⁾	094988	1,5	90	14	3 1/2"	9/16"	10
05027102001	094995	2,0	100	16	4"	5/8"	10
05027103001	095008	2,5	112	18	4 7/16"	23/32"	10
05027104001	095015	3,0	126	19	5"	3/4"	10
05027105001	095022	4,0	140	25	5 1/2"	1"	10
05027106001	095039	5,0	160	28	6 5/16"	1 3/32"	10
05027107001	095046	6,0	180	32	7 1/16"	1 1/4"	10
05027110001	095053	7,0	190	34	7 1/2"	1 5/16"	10
05027108001	095060	8,0	200	36	8"	1 7/16"	10
05027109001	095077	10,0	219	40	8 11/16"	1 9/16"	10
05027111001	095084	12,0	248	45	10"	1 3/4"	5

¹⁾Normal altıgen profil

950 PKL Allen Anahtar, inç, BlackLaser



Code	EAN	Ø	L ₁	L ₂	L ₃	L ₄	
05022079001 ¹⁾	041203	0,05"	83	14	3 1/4"	9/16"	10
05022081001 ¹⁾	041210	1/16"	91	15	3 1/2"	19/32"	10
05022068001	018861	5/64"	100	16	4"	5/8"	10
05022070001	018878	3/32"	112	18	4 7/16"	23/32"	10
05022071001	041227	7/64"	119	19	4 3/4"	3/4"	10
05022072001	018885	1/8"	126	20	5"	25/32"	10
05022073001	041234	9/64"	132	23	5 3/16"	29/32"	10
05022074001	018892	5/32"	140	25	5 1/2"	1"	10
05022076001	018908	3/16"	160	25	6 5/16"	1"	10
05022078001	018915	7/32"	180	27	7 1/16"	1 1/16"	10
05022080001	018922	1/4"	190	34	7 1/2"	1 5/16"	10
05022082001	018939	5/16"	200	36	8"	1 7/16"	10
05022095001	038739	3/8"	212	38	8 3/8"	1 1/2"	5
05022096001	038746	1/2"	224	40	9"	1 9/16"	5

¹⁾Normal altıgen profil

950 PKLS Allen Anahtar, metrik, Krom Kaplama

- Erişilmesi zor alanlardaki vidalarda kullanım için ekstra kısa kol

950 PKLS Allen Anahtar, metrik, Krom Kaplama



Code	EAN	Ø	L ₁	L ₂	L ₃	L ₄	
05022040001 ¹⁾	139429	1,5	90	4,5	3 1/2"	11/64"	10
05022041001	139283	2,0	100	5,5	4"	7/32"	10
05022042001	139290	2,5	112	6,5	4 7/16"	1/4"	10
05022043001	139306	3,0	126	7,5	5"	19/64"	10
05022044001	139313	4,0	140	10,0	5 1/2"	25/64"	10
05022045001	139320	5,0	160	12	6 5/16"	15/32"	10
05022046001	139337	6,0	180	15	7 1/16"	19/32"	10
05022047001	139344	8,0	200	19	8"	3/4"	10
05022048001	139351	10,0	219	22	8 5/8"	7/8"	10

¹⁾Normal altıgen profil

950 PKS Allen Anahtar, metrik, Krom Kaplama

- Özellikle dar vidalama durumları için kısa şekil

950 PKS Allen Anahtar, metrik, Krom Kaplama



Code	EAN	Ø	L ₁	L ₂	L ₃	L ₄		
05133150001 ¹⁾	098047	1,5	50	14	2"	9/16"		10
05133151001	098054	2,0	56	16	2 7/32"	5/8"		10
05133152001	098061	2,5	63	18	2 1/2"	23/32"		10
05133153001	098078	3,0	71	20	2 3/4"	25/32"		10
05133154001	098085	4,0	80	22	3"	29/32"		10
05133155001	098092	5,0	90	25	3 1/2"	1"		10
05133156001	098108	6,0	100	28	4"	1 3/32"		10
05133157001	098115	8,0	112	32	4 7/16"	1 1/4"		10
05133158001	098122	10,0	125	36	5"	1 5/16"		10

¹⁾Normal altıgen profil

950 L HF Allen Anahtar, metrik, Krom Kaplama, Tutma Fonksiyonlu

- Uzun koldaki tutma işlevi vidaları alet üzerinde güvenli bir şekilde tutar

950 L HF Allen Anahtar, metrik, Krom Kaplama, Tutma Fonksiyonlu



Code	EAN	Ø	L ₁	L ₂	L ₃	L ₄		
05022120001	207258	3,0	126	20	5"	25/32"		10
05022121001	207265	4,0	140	25	5 1/2"	1"		10
05022122001	207319	5,0	160	28	6 3/16"	1 3/32"		10
05022123001	207326	6,0	180	32	7 1/16"	1 1/4"		10
05022124001	207340	8,0	200	36	8"	1 7/16"		10
05022125001	207333	10,0	219	40	8 11/16"	1 9/16"		5

950 L Allen Anahtar, metrik, Krom Kaplama



Code	EAN	Ø	L ₁	L ₂	L ₃	L ₄		
05021600001 ¹⁾	038722	1,5	90	14	3 1/2"	9/16"		10
05021605001	018656	2,0	100	16	4"	5/8"		10
05021610001	018663	2,5	112	18	4 7/16"	23/32"		10
05021615001	018670	3,0	126	20	5"	25/32"		10
05021620001	018687	4,0	140	25	5 1/2"	1"		10
05021625001	018694	5,0	160	28	6 5/16"	1 3/32"		10
05021630001	018700	6,0	180	32	7 1/16"	1 1/4"		10
05021632001	037701	7,0	190	30	7 1/2"	1 1/4"		10
05021635001	018717	8,0	200	36	8"	1 7/16"		10
05021640001	018724	10,0	219	40	8 11/16"	1 9/16"		5
05021645001	018731	12,0	250	45	10"	1 3/4"		5

¹⁾Normal altıgen profil.

950 Allen Anahtar, metrik, Krom Kaplama



Code	EAN	Ø	L ₁	L ₂	L ₃	L ₄		
05021005001 ¹⁾	018267	1,5	45	14	1 3/4"	9/16"		10
05021010001	018274	2,0	50	16	2"	5/8"		10
05021015001	018281	2,5	56	18	2 7/32"	23/32"		10
05021020001	018298	3,0	63	20	2 1/2"	25/32"		10
05021025001	018304	3,5	66	23	2 5/8"	29/32"		10
05021030001	018311	4,0	70	25	2 3/4"	1"		10
05021035001	018328	4,5	75	26	3"	1 1/32"		10
05021040001	018335	5,0	80	28	3 1/8"	1 3/32"		10
05021045001	018342	6,0	90	32	3 1/2"	1 1/4"		10
05021050001	018359	7,0	95	34	3 3/4"	1 5/16"		10
05021055001	018366	8,0	100	36	4"	1 7/16"		10
05021060001	018373	9,0	106	38	4 3/16"	1 1/2"		10
05021065001	018380	10,0	112	40	4 7/16"	1 9/16"		10
05021070001	018397	11,0	120	43	4 3/4"	1 11/16"		10
05021075001	018403	12,0	125	45	5"	1 3/4"		10
05021080001	018410	13,0	132	50	5 3/16"	2"		10
05021085001 ¹⁾	018427	14,0	140	56	5 1/2"	2 7/32"		10
05021090001 ¹⁾	018434	17,0	160	63	6 5/16"	2 1/2"		5
05021095001 ¹⁾	018441	19,0	180	70	7 1/16"	2 3/4"		5

¹⁾Normal altıgen profil.

950 BM Allen Anahtar, metrik, BlackLaser



Code	EAN	Ø	L ₁	L ₂	L ₃	L ₄		
05027201001 ¹⁾	095381	1,5	45	14	1 3/4"	9/16"		10
05027202001	095398	2,0	50	16	2"	5/8"		10
05027203001	095541	2,5	56	18	2 7/32"	23/32"		10
05027204001	095404	3,0	63	20	2 1/2"	25/32"		10
05027205001	095411	3,5	66	23	2 5/8"	29/32"		10
05027206001	095428	4,0	70	25	2 3/4"	1"		10
05027207001	095435	4,5	75	26	3"	1 1/32"		10
05027208001	095442	5,0	80	28	3 1/8"	1 3/32"		10
05027209001	095459	6,0	90	32	3 1/2"	1 1/4"		10
05027210001	095466	7,0	95	34	3 3/4"	1 5/16"		10
05027211001	095473	8,0	100	36	4"	1 7/16"		10
05027213001	095480	9,0	106	38	4 11/64"	1 1/2"		10
05027212001	095497	10,0	112	40	4 7/16"	1 9/16"		10
05027214001	095503	11,0	120	43	4 23/32"	1 11/16"		10
05027215001	095510	12,0	125	45	5"	1 49/64"		10

¹⁾Normal altıgen profil

Kraftform Paslanmaz – Dış paslanmayı önleyen paslanmaz çelik malzeme

Paslanmaz çelik malzeme dış paslanmayı önlemek için.

Atölye çalışmaları için uygundur - vakumlu soğutmayla sertleştirilmiştir.

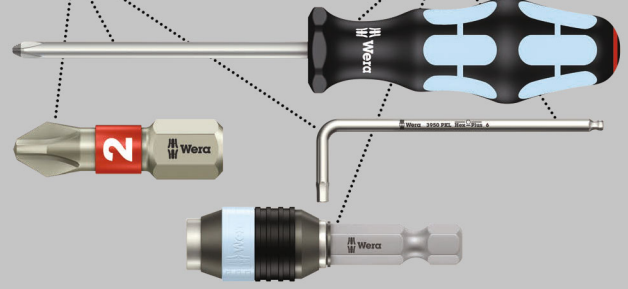

TORX® soketli vidalar için yüksek kaliteli paslanmaz çelik allen anahtar seti. Allen anahtarların soğutmayla sertleştirilmiş paslanmaz çelik malzemesi sayesinde korozyona karşı çok dayanıklı olup, paslanmaz çelik vida bağlantılarına yabancı pas aktarımını önlemektedir.

Uzun kol üzerinde tutma fonksiyonu: Vidalar, anahtar ucu ile vida profili arasındaki yüzey kuvvetinden kaynaklanan sıkma kuvveti ile alet üzerinde güvenli bir şekilde tutulur.

Derin yuvalı alanlar çalışmak için ekstra uzun kolu. Kolay tutulan plastik kaplaması, düşük sıcaklıklarda bile vidalamayı kolaylaştırır.

Boyuta göre renk kodlu "Take it Easy" alet bulucu. Allen anahtarlarının kalıcı olarak güvenli bir şekilde tutulması ve çıkarılmasının kolay olması için aşınmaz malzemeden yapılmış pratik bir klips içinde.

- Uzun koldaki tutma işlevi vidaları alet üzerinde güvenli bir şekilde tutar
- Soğutma ile sertleştirilmiş paslanmaz çelik tasarım sayesinde korozyona karşı son derece korumalı
- 2 bileşenli plastik klipse saklanan kompakt ve çıkarılması kolay
- "Take it Easy" alet bulucu özellikli, kavraması kolay plastik kılıf: boyuta göre renk kodlaması

TORX® Tutma fonksiyonlu aletler

Sıkıştırma kuvveti TORX® vidalarını sıkı bir şekilde tutar.



3967/9 TX SXL Renkli HF Paslanmaz 1 Allen Anahtar Set, Tutma Fonksiyonlu, Paslanmaz



Code	EAN		
05022689001	4013288 207128		1
			3967 SXL HF TORX® Renkli 1x TX 8x90; 1x TX 9x101; 1x TX 10x112; 1x TX 15x123; 1x TX 20x137; 1x TX 25x154; 1x TX 27x172; 1x TX 30x195; 1x TX 40x224

967/9 TX XL Renkli HF 1 Allen Anahtar Set, Tutma Fonksiyonlu, Uzun

- TORX® soketli vidalar için tutma fonksiyonu
- Uzun versiyon
- “Take it Easy” alet buluculu: boyuta göre renk kodlaması

967/9 TX XL Renkli HF 1 Allen Anahtar Set, Tutma Fonksiyonlu, Uzun



Code	EAN		
05024470001	4013288 193537		1
			967 SXL TORX® HF Renkli 1x TX 8x90; 1x TX 9x101; 1x TX 10x112; 1x TX 15x123; 1x TX 20x137; 1x TX 25x154; 1x TX 27x172; 1x TX 30x195; 1x TX 40x224

967/9 TX Renkli HF 1 Allen Anahtar Set, Tutma Fonksiyonlu

- TORX® soketli vidalar için tutma fonksiyonu
- “Take it Easy” alet buluculu: boyuta göre renk kodlaması

967/9 TX Renkli HF 1 Allen Anahtar Set, Tutma Fonksiyonlu

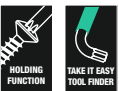

Code	EAN		
05024179001	4013288 185228		1
			967 SL TORX® HF 1x TX 8x76; 1x TX 9x79; 1x TX 10x85; 1x TX 15x90; 1x TX 20x96; 1x TX 25x104; 1x TX 27x112; 1x TX 30x122; 1x TX 40x132

967/9 TX XL HF 1 Allen Anahtar Set, Tutma Fonksiyonlu, Uzun

- TORX® soketli vidalar için tutma fonksiyonu
- Uzun versiyon

967/9 TX XL HF 1 Allen Anahtar Set, Tutma Fonksiyonlu, Uzun



Code	EAN		
05024450001	4013288 193513		1
			967 XL HF TORX® 1x TX 8x90; 1x TX 9x101; 1x TX 10x112; 1x TX 15x123; 1x TX 20x137; 1x TX 25x154; 1x TX 27x172; 1x TX 30x195; 1x TX 40x224

967/9 TX HF 1 Allen Anahtar Set, Tutma Fonksiyonlu, BlackLaser

- TORX® soketli vidalar için tutma fonksiyonu

967/9 TX HF 1 Allen Anahtar Set, Tutma Fonksiyonlu, BlackLaser



Code	EAN		
05024244001	4013288 104953		10
			967 L TORX® HF 1x TX 8x76; 1x TX 9x79; 1x TX 10x85; 1x TX 15x90; 1x TX 20x96; 1x TX 25x104; 1x TX 27x112; 1x TX 30x122; 1x TX 40x132

967/9 TX XL Renkli 1 Allen Anahtar Set, Uzun

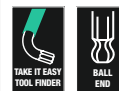

Code	EAN		
05024480001	4013288 193544		1
			967 SXL TORX® Renkli 1x TX 8x90; 1x TX 9x101; 1x TX 10x112
			967 SPKXL TORX® Renkli 1x TX 15x123; 1x TX 20x137; 1x TX 25x154; 1x TX 27x172; 1x TX 30x195; 1x TX 40x224

967/9 TX B0 Renkli 1 Allen Anahtar Set, BlackLaser

- Güvenlik pimli TORX® B0 soketli vidalar için allen anahtar

967/9 TX B0 Renkli 1 Allen Anahtar Set, BlackLaser



Code	EAN		
05024335001	180858		10
		967 SPKL TORX® B0 Renkli 1x TX 8x76 ¹⁾ ; 1x TX 9x79 ¹⁾ ; 1x TX 10x85 ²⁾ ; 1x TX 15x90; 1x TX 20x96; 1x TX 25x104; 1x TX 27x112; 1x TX 30x122; 1x TX 40x132	

¹⁾ Deliksiz kısa kollu ve topbaş özelliği olmayan uzun kollu.

²⁾ Uzun kol topbaş özellikli değildir.

967 SPKL/9 TORX® B0 SB Renkli Allen Anahtar Set, BlackLaser



Code	EAN		
05073599001	170125	967 SPKL TORX® B0 Renkli 1x TX 8x76 ¹⁾ ; 1x TX 9x79 ¹⁾ ; 1x TX 10x85 ²⁾ ; 1x TX 15x90; 1x TX 20x96; 1x TX 25x104; 1x TX 27x112; 1x TX 30x122; 1x TX 40x132;	1

¹⁾ Deliksiz kısa kollu ve topbaş özelliği olmayan uzun kollu.

²⁾ Uzun kol topbaş özellikli değildir.

967/9 TX XL 1 TORX® Allen Anahtar Set, Uzun

- Uzun versiyon

967/9 TX XL 1 TORX® Allen Anahtar Set, Uzun



Code	EAN		
05024460001	193520		1
		967 XL TORX® 1x TX 8x90; 1x TX 9x101; 1x TX 10x112	
		967 PKXL TORX® 1x TX 15x123; 1x TX 20x137; 1x TX 25x154; 1x TX 27x172; 1x TX 30x195; 1x TX 40x224	

967/9 TX 1 Allen Anahtar Set, BlackLaser



Code	EAN		
05024242001	104946		10
		967 PKL TORX® 1x TX 8x76 ¹⁾ ; 1x TX 9x79 ¹⁾ ; 1x TX 10x85 ¹⁾ ; 1x TX 15x90; 1x TX 20x96; 1x TX 25x104; 1x TX 27x112; 1x TX 30x122; 1x TX 40x132	

¹⁾ Uzun kol topbaş özellikli değildir.

967/9 TX 1 SB TORX® Allen Anahtar Set, BlackLaser



Code	EAN		
05073598001	106438	967 PKL TORX® 1x TX 8x76 ¹⁾ ; 1x TX 9x79 ¹⁾ ; 1x TX 10x85 ¹⁾ ; 1x TX 15x90; 1x TX 20x96; 1x TX 25x104; 1x TX 27x112; 1x TX 30x122; 1x TX 40x132	1

¹⁾ Uzun kol topbaş özellikli değildir.

Kraftform Paslanmaz – Dış paslanmayı önleyen paslanmaz çelik malzeme

Paslanmaz çelik malzeme dış paslanmayı önlemek için.

Atölye çalışmaları için uygundur - vakumlu soğutmayla sertleştirilmiştir.

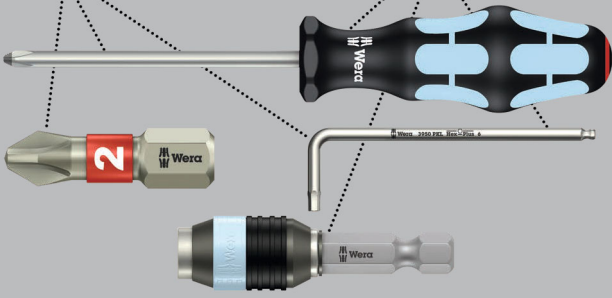

3967 SXL HF TORX® Renkli Allen Anahtar Tutma Fonksiyonlu, Uzun, Paslanmaz



Code	EAN							
05022680001	207135	TX 8	90	16	3 1/2"	5/8"		10
05022681001	207142	TX 9	101	16	4"	5/8"		10
05022682001	207159	TX 10	112	19	4 7/16"	3/4"		10
05022683001	207166	TX 15	123	21	4 7/8"	27/32"		10
05022684001	207173	TX 20	137	24	5 3/8"	1"		10
05022685001	207180	TX 25	154	27	6 1/16"	1 1/16"		10
05022686001	207197	TX 27	172	31	6 3/4"	1 1/4"		10
05022687001	207203	TX 30	195	37	7 11/16"	1 7/16"		10
05022688001	207210	TX 40	224	42	9"	1 11/16"		10

967 SXL TORX® HF Renkli Allen Anahtar, Tutma Fonksiyonlu, Uzun

- TORX® soketli vidalar için tutma fonksiyonu

967 SXL TORX® HF Renkli Allen Anahtar, Tutma Fonksiyonlu, Uzun



Code	EAN							
05024471001	194145	TX 8	90	16	3 1/2"	5/8"		10
05024472001	194152	TX 9	101	16	4"	5/8"		10
05024473001	194169	TX 10	112	19	4 7/16"	3/4"		10
05024474001	194176	TX 15	123	21	4 7/8"	27/32"		10
05024475001	194183	TX 20	137	24	5 3/8"	1"		10
05024476001	194190	TX 25	154	27	6 1/16"	1 1/16"		10
05024477001	194206	TX 27	172	31	6 3/4"	1 1/4"		10
05024478001	194213	TX 30	195	37	7 11/16"	1 7/16"		10
05024479001	194220	TX 40	224	42	9"	1 11/16"		10

967 SPKXL TORX® Renkli Allen Anahtar, Uzun

- Uzun versiyon

967 SPKXL TORX® Renkli Allen Anahtar, Uzun



Code	EAN							
05024484001	194305	TX 15	123	21	4 7/8"	27/32"		10
05024485001	194312	TX 20	137	24	5 3/8"	1"		10
05024486001	194329	TX 25	154	27	6 1/16"	1 1/16"		10
05024487001	194336	TX 27	172	31	6 3/4"	1 1/4"		10
05024488001	194343	TX 30	195	37	7 11/16"	1 7/16"		10
05024489001	194350	TX 40	224	42	9"	1 11/16"		10

967 SL TORX® HF Renkli Allen Anahtar, Tutma Fonksiyonlu

- Vidayı alet üzerinde güvenli bir şekilde tutmak için uzun kolda tutma fonksiyonu

967 SL TORX® HF Renkli Allen Anahtar, Tutma Fonksiyonlu



Code	EAN							
05024170001	185235	TX 8	76	16	3"	5/8"		5
05024171001	185242	TX 9	79	16	3 1/8"	5/8"		5
05024172001	185259	TX 10	85	17	3 1/4"	21/32"		5
05024173001	185266	TX 15	90	18	3 1/2"	23/32"		5
05024174001	185273	TX 20	96	19	3 3/4"	3/4"		5
05024175001	185280	TX 25	104	21	4 1/8"	27/32"		5
05024176001	185297	TX 27	112	22	4 7/16"	29/32"		5
05024177001	185303	TX 30	122	24	4 13/16"	1"		5
05024178001	185310	TX 40	132	27	5 3/16"	1 1/16"		5

967 SPKL TORX® BO Renkli Allen Anahtar

- TORX® soketli vidalar ve pimli TORX® soketli vidalar için allen anahtar (BO = delik)

967 SPKL TORX® BO Renkli Allen Anahtar



Code	EAN			L ₁	L ₂	L ₃	L ₄	
				mm	mm			
05024350001 ¹⁾	172679		TX 8	76	16	3"	5/8"	10
05024351001 ¹⁾	172686		TX 9	79	16	3 1/8"	5/8"	10
05024352001 ²⁾	172693		TX 10	85	17	3 3/8"	21/32"	10
05024353001	172709		TX 15	90	18	3 1/2"	23/32"	10
05024354001	172716		TX 20	96	19	3 3/4"	3/4"	10
05024355001	172723		TX 25	104	21	4 1/8"	27/32"	10
05024356001	172730		TX 27	112	22	4 7/16"	29/32"	10
05024357001	172747		TX 30	122	24	4 13/16"	1"	10
05024358001	172754		TX 40	132	27	5 3/16"	1 1/16"	10

¹⁾ Deliksiz kısa kolu ve topbaş özelliği olmayan uzun kolu.

²⁾ Uzun kol topbaş özellikli değildir.

967 SXL TORX® Renkli Allen Anahtar, Uzun

- Uzun versiyon

967 SXL TORX® Renkli Allen Anahtar, Uzun



Code	EAN			L ₁	L ₂	L ₃	L ₄	
				mm	mm			
05024481001	194275		TX 8	90	16	3 1/2"	5/8"	10
05024482001	194282		TX 9	101	16	4"	5/8"	10
05024483001	194299		TX 10	112	19	4 7/16"	3/4"	10

967 XL HF TORX® Allen Anahtar, Tutma Fonksiyonlu, Uzun

- TORX® soketli vidalar için tutma fonksiyonu

967 XL HF TORX® Allen Anahtar, Tutma Fonksiyonlu, Uzun



Code	EAN			L ₁	L ₂	L ₃	L ₄	
				mm	mm			
05024451001	193674		TX 8	90	16	3 1/2"	5/8"	10
05024452001	193681		TX 9	101	16	4"	5/8"	10
05024453001	193698		TX 10	112	19	4 7/16"	3/4"	10
05024454001	193704		TX 15	123	21	4 7/8"	27/32"	10
05024455001	193711		TX 20	137	24	5 3/8"	1"	10
05024456001	193728		TX 25	154	27	6 1/16"	1 1/16"	10
05024457001	193735		TX 27	172	31	6 3/4"	1 1/4"	10
05024458001	193742		TX 30	195	37	7 11/16"	1 7/16"	10
05024459001	193759		TX 40	224	42	9"	1 11/16"	10

967 PKXL TORX® Allen Anahtar, Uzun

- Uzun kolda TORX® topbaş uç

967 PKXL TORX® Allen Anahtar, Uzun



Code	EAN			L ₁	L ₂	L ₃	L ₄	
				mm	mm			
05024464001	194084		TX 15	123	21	4 7/8"	27/32"	10
05024465001	194091		TX 20	137	24	5 3/8"	1"	10
05024466001	194107		TX 25	154	27	6 1/16"	1 1/16"	10
05024467001	194114		TX 27	172	31	6 3/4"	1 1/4"	10
05024468001	194121		TX 30	195	37	7 11/16"	1 7/16"	10
05024469001	194138		TX 40	224	42	9"	1 21/32"	10

967 XL TORX® Allen Anahtar, Uzun

- Uzun versiyon

967 XL TORX® Allen Anahtar, Uzun



	EAN						
Code	4013288		mm	mm			
05024461001	194053	TX 8	90	16	3 1/2"	5/8"	10
05024462001	194060	TX 9	101	16	4"	5/8"	10
05024463001	194077	TX 10	112	19	4 7/16"	3/4"	10

967 PKL TORX® Allen Anahtar, BlackLaser

- TORX® soketli vidalar için tutma fonksiyonu

967 PKL TORX® Allen Anahtar, BlackLaser



	EAN						
Code	4013288		mm	mm			
05024199001 ¹⁾	104939	TX 8	76	16	3"	5/8"	5
05024100001 ¹⁾	035035	TX 9	79	16	3 1/8"	5/8"	5
05024105001 ¹⁾	019431	TX 10	85	17	3 3/8"	21/32"	5
05024200001	019547	TX 15	90	18	3 1/2"	23/32"	5
05024202001	019554	TX 20	96	19	3 3/4"	3/4"	5
05024204001	019561	TX 25	104	21	4 1/8"	27/32"	5
05024206001	019578	TX 27	112	22	4 7/16"	29/32"	5
05024208001	019585	TX 30	122	24	4 13/16"	1"	5
05024210001	019592	TX 40	132	27	5 3/16"	1 1/16"	5

¹⁾ Uzun kolda TORX® topbaş uç

967 L TORX® HF Allen Anahtar Tutma Fonksiyonlu, BlackLaser

- Uzun koldaki tutma işlevi vidaları alet üzerinde güvenli bir şekilde tutar

967 L TORX® HF Allen Anahtar Tutma Fonksiyonlu, BlackLaser



	EAN						
Code	4013288		mm	mm			
05024160001	104847	TX 8	76	16	3"	5/8"	5
05024161001	104922	TX 9	79	16	3 1/8"	5/8"	5
05024162001	104854	TX 10	85	17	3 1/4"	21/32"	5
05024163001	104861	TX 15	90	18	3 1/2"	23/32"	5
05024164001	104878	TX 20	96	19	3 3/4"	3/4"	5
05024165001	104885	TX 25	104	21	4 1/8"	27/32"	5
05024166001	104892	TX 27	112	22	4 7/16"	29/32"	5
05024167001	104908	TX 30	122	24	4 13/16"	1"	5
05024168001	104915	TX 40	132	27	5 3/16"	1 1/16"	5

967 Allen Anahtar TORX®, BlackLaser



	EAN						
Code	4013288		mm	mm			
05024001001	019257	TX 6	42	16	1 5/8"	5/8"	5
05024002001	019264	TX 7	48	16	1 7/8"	5/8"	5
05024003001	019271	TX 8	48	16	1 7/8"	5/8"	5
05024004001	019288	TX 9	48	16	1 7/8"	5/8"	5
05024005001	019295	TX 10	51	17	2"	21/32"	5
05024008001	019301	TX 15	54	18	2 1/8"	23/32"	5
05024010001	019318	TX 20	57	19	2 1/4"	3/4"	5
05024012001	019325	TX 25	60	20	2 3/8"	25/32"	5
05024013001	019332	TX 27	64	21	2 1/2"	27/32"	5
05024015001	019349	TX 30	70	24	2 3/4"	1"	5
05024020001	019356	TX 40	76	26	3"	1 1/32"	5



Kraftform Kompakt



Kraftform Kompakt Turbo 1

Birçok kullanıcı vidalama işlemlerini ödün vermeden daha hızlı gerçekleştirmek ister. Hassas, aynı zamanda güçlü uç vidalamaya olanak sağlayan ve aynı zamanda geleneksel bir tornavidadan çok daha hızlı bir tornavidayla.

Çözüm, isteğe bağlı çalışan bir planet dişlisidir: Tornavida sapına entegre edilen bu dişli, tamamen mekanik olarak ve sorunsuz bir şekilde vida bağlantıları için çalışma hızını katlar.

Bir elle ön sap kısmı sabitlenir, ikinci elle arka sap kısmı döndürülür. Turbo fonksiyonu bir düğmeye dokunarak açılabilir veya kapatılabilir. Yüksek torkla sıkma ve gevşetme ve ince ayar için turbo fonksiyonunun kapalı olması önerilir.

Sağlam, bakım gerektirmeyen çelik dişli kutusu, turbo fonksiyonu devre dışı bırakıldığında maksimum 14 Nm değerinde tork ile sıkma yapılabilir.

Rapidaptor bits tutucu sayesinde Kraftform Turbo, çok çeşitli vida profilleri için tüm geleneksel 1/4" altıgen bitslerle kullanılabilir. Rapidaptor fonksiyonu sayesinde uçlar doğrudan takılabilir ve sadece manşon öne doğru itilerek çıkarılabilir.

- Turbo fonksiyonu sayesinde 4 kat vidalama hızı
- Sadece bir düğmeye basarak turbo fonksiyonunu etkinleştirin ve devre dışı bırakın
- Özellikle daha yumuşak vida bağlantıları için Turbo fonksiyonu
- Turbo fonksiyonu olmadan normal bir tornavida gibi giderek artan torklu işlemler için kullanılabilir, örn. ahşapta vida bağlantıları için
- Sağlam, bakım gerektirmeyen çelik dişli kutusu

Kraftform Kompakt Turbo 1



Code	EAN		
05057482001	4013288 214614		1
		● 826 T Kraftform Turbo 1x 1/4"x146	
		⊕ 851/4 Z 1x PH 1x89; 1x PH 2x89; 1x PH 3x89 ¹⁾	
		⊕ 855/4 Z 1x PZ 1x89; 1x PZ 2x89; 1x PZ 3x89 ¹⁾	
		⊕ 867/4 Z TORX® 1x TX 10x89; 1x TX 15x89; 1x TX 20x89; 1x TX 25x89; 1x TX 30x89	
		○ 840/4 Z 1x 3,0x89; 1x 4,0x89; 1x 5,0x89; 1x 6,0x89 ¹⁾	
		● 800/4 Z 1x 0,8x4,0x89; 1x 1,0x5,5x89; 1x 1,2x6,5x89	
		Çırtırtılı Bant 120 1x 50,0x120,0	

¹⁾Altıgen bıçak

Kraftform Kompakt Turbo Emperyal 1



Code	EAN		
05057483001	4013288 214621		1
		● 826 T Kraftform Turbo 1x 1/4"x146	
		⊕ 851/4 Z PH 1x PH 1x89; 1x PH 2x89; 1x PH 3x89 ¹⁾	
		⊕ 867/4 Z TORX® 1x TX 10x89; 1x TX 15x89; 1x TX 20x89; 1x TX 25x89; 1x TX 30x89	
		○ 840/4 Z Hex-Plus 1x 3/32"x89; 1x 1/8"x89; 1x 5/32"x89; 1x 3/16"x89	
		○ 868/4 Square-Plus 1x # 1x89; 1x # 2x89; 1x # 3x89	
		● 800/4 Z 1x 0,8x4,0x89; 1x 1,0x5,5x89; 1x 1,2x6,5x89	
		Çırtırtılı Bant 120 1x 50,0x120,0	

¹⁾Altıgen bıçak

826 T Kraftform Turbo Bits Tutuculu Tornavida, Rapidaptor Hızlı Uç Değişirme Mandrenli

- Turbo fonksiyonu sayesinde 4 kat vidalama hızı
- Sadece bir düğmeye basarak turbo fonksiyonunu etkinleştirin ve devre dışı bırakın
- Özellikle daha yumuşak vida bağlantıları için Turbo fonksiyonu
- Turbo fonksiyonu olmadan normal bir tornavida gibi giderek artan torklu işlemler için kullanılabilir, örn. ahşapta vida bağlantıları için
- Sağlam, bakım gerektirmeyen çelik dişli kutusu

826 T Kraftform Turbo Bits Tutuculu Tornavida, Rapidaptor Hızlı Uç Değişirme Mandrenli



Code	EAN	Ø	L						
05057480001	214591	1/4"	146						1

Kraftform Kompakt 10 ve 12

9 adet sağlam Wera bits, üniversal kullanım için.

Erken yıpranmayı önlemek için torsiyon özellik. 1 adet Rapidaptor hızlı değiştirilebilir mandrenli bits tutucusu 813 R Kraftform tornavida, yüksek çalışma hızları ve özellikle ergonomik vidalama için çok bileşenli sapa sahip.

- Rapidaptor hızlı deęiřtirme mandrenli Kraftform tornavida
- Erken aşınmayı önlemek için torsiyon/burulma özellikli bitsler
- Sert bitsler, üniversal kullanım için
- Kullanışlı ve sağlam depolama

Kraftform Kompakt 10



Code	EAN			
05056653001	041647			1
		813 R	1x 1/4"x90	
		851/1 TZ PH	1x PH 1x25; 1x PH 2x25	
		855/1 TZ PZ	1x PZ 1x25; 1x PZ 2x25	
		867/1 TZ TORX®	1x TX 10x25; 1x TX 15x25; 1x TX 20x25	
		800/1 TZ	1x 0,5x4,0x25; 1x 1,0x5,5x25	

Kraftform Kompakt 12



Code	EAN			
05135942001	155887			1
		813 R	1x 1/4"x90	
		851/1 J	1x PH 00x25x2,0 ¹⁾ ; 1x PH 0x25x2,5 ²⁾ ; 1x PH 1x25x3,0	
		851/1 TZ PH	1x PH 2x25	
		867/1 TZ TORX®	1x TX 5x25; 1x TX 6x25; 1x TX 7x25; 1x TX 8x25; 1x TX 9x25	

¹⁾ Boyut 00, JCIS 00'a (Japon Kamera Endüstriyel Standardı) göre uyarlanmıştır

²⁾ Boyut 0, JCIS 0'a (Japon Kamera Endüstriyel Standardı) göre uyarlanmıştır

Kraftform Kompakt 20 – Makineli ve manüel kullanım için alet kategorisi

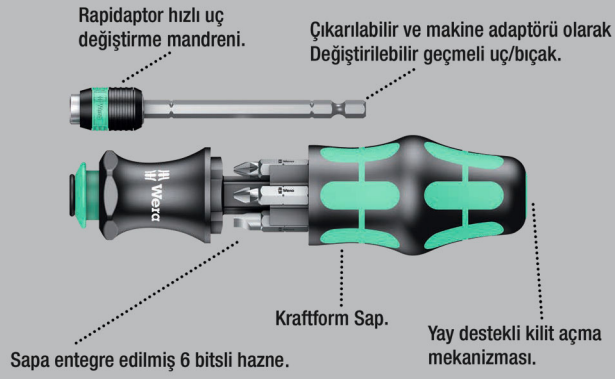

Wera kompakt aletleri, “manüel” veya “makine” olmak üzere her iki vidalama türünün aynı anda kullanılmasına olanak sağlar.

Kompakt tasarımlı, farklı bits uçlarının en küçük alanlarda yer aldığı değiştirilebilir saplı geçmeli uç (bıçak) sistemi, kullanıcıyı mobil ve esnek hale getirir. DIN ISO 1173-C 6.3 ve E 6.3 (ISO 1173) ve Wera bağlantı serisi 1 ve 4'e uygun 1/4" altıgen bağlantılı bitsler için uygundur.

Bağlantı parçalı, süngülü, Rapidaptor teknolojili. Yuvarlanmaya karşı korumalı Kraftform sap, özellikle ergonomik vidalama için çok bileşenli. Bitslerin saklanması için entegre bits haznesi. Bu set 6 parçalı tornavida setinin yerini alır ve gerekli ekipmanı minimuma indirir.

Wera “Take it Easy” alet bulucu, renk kodlaması ve açıkça görülebilen etiketi sayesinde uçların profilini ve boyutunu belirlemek kolaydır.

- Süngü bağlantılı ve Rapidaptor hızlı serbest bırakma mandrenli Kraftform bits tutucu
- Yuvarlanma koruma özellikli, çok bileşenli ve entegre hazneli Kraftform sap
- Tornavida sapı içine geri çekilebilir süngü uçlu bıçak
- “Take it Easy” alet bulucu: profillere ve ölçü damgalarına göre renk kodlaması
- Sağlam bir çantada

“Take it Easy” alet bulucu: İhtiyacınız olan aleti kolay ve hızlı bir şekilde bulmak için renk kodlama

Bits: “Take it easy” alet bulucu. 

Zyklop Lokma: “Take it easy” alet bulucu. 

Allen Anahtar: “Take it easy” alet bulucu. 

Joker: “Take it easy” alet bulucu. 

Kraftform Kompakt 20 Tool Finder 1 Kılıflı



Code	EAN		
05051016001	4013288 185327		1
		889/4 R 1x 1/4"x100	
		851/1 BTZ 1x PH 1x25; 1x PH 2x25	
		855/1 BTZ 1x PZ 1x25; 1x PZ 2x25	
		867/1 TORX® BTZ 1x TX 25x25	
		800/1 BTZ 1x 0,8x5,5x25	
		Cırtcirtlı Bant 70 1x 50,0x70,0	

Kraftform Kompakt 20 Tool Finder 2 Kılıflı

13 parçalı Kraftform Kompakt seti, 6x 25mm uzunluğunda ve 6x 89mm uzunluğunda bitslerle.

Wera'nın kompakt aletleri, “manüel” veya “makine” olmak üzere her iki tip vida bağlantısının aynı anda kullanılmasına olanak tanır. Farklı kompakt bits uçlarına sahip kompakt tasarımlı saplı bits değiştirme sistemi, kullanıcıyı mobil ve esnek hale getirir.

DIN ISO 1173-C 6.3 ve E 6.3 standardındaki 1/4" altıgen bitsler ve Wera bağlantı serisi 1 ve 4 için uygundur. Bağlantı adaptörü, bayonet, Rapidaptor teknolojisi, yuvarlanmaya karşı korumalı çok bileşenli Kraftform sap ergonomik vidalama sağlar.

25mm uzunluğundaki bitsleri saklamak için entegre hazne. Bu set 12 parçalı tornavida setinin işlevini yerine getirir ve gereken ekipmanı minimuma indirir.

Renk kodlaması ve kolayca görülebilen boyut etiketleri ile Wera “Take it Easy” alet bulucu sayesinde bitslerin profili ve ölçüleri kolayca tanınabilir.

- Profile göre renk kodlaması ve ölçü damgalı “Take it Easy” alet bulucu özelliğiyle birlikte 6 adet 25mm ve 6 adet 89 mm bits

Kraftform Kompakt 20 Tool Finder 2 Kılıflı



Code	EAN			
05051017001	4013288 211224			1
		●○	889/4 R 1x 1/4"x100	
		+	851/1 BTZ 1x PH 1x25; 1x PH 2x25	
		+	855/1 BTZ 1x PZ 1x25; 1x PZ 2x25	
		+	867/1 TORX® BTZ 1x TX 20x25; 1x TX 25x25	
		+	851/4 Z 1x PH 1x89; 1x PH 2x89	
		+	855/4 Z 1x PZ 1x89; 1x PZ 2x89	
		+	867/4 Z TORX® 1x TX 20x89; 1x TX 25x89	
			Cırtcirtli Bant 70 1x 50,0x70,0	

Kraftform Kompakt 20 A

- Üniversal kullanım için sert bitslerle

Kraftform Kompakt 20 A

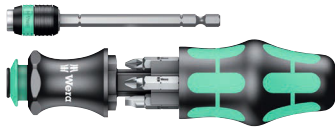

Code	EAN			
05051019001	4013288 100528			1
		●○	889/4 R 1x 1/4"x100	
		+	851/1 Z PH 1x PH 1x25; 1x PH 2x25	
		+	855/1 Z PZ 1x PZ 1x25; 1x PZ 2x25	
		●	800/1 Z 1x 1,0x5,5x25; 1x 1,2x6,5x25	

Kraftform Kompakt 20 Kılıflı



Code	EAN			
05051021001	4013288 098917			1
		●○	889/4 R 1x 1/4"x100	
		+	851/1 Z 1x PH 1x25; 1x PH 2x25	
		+	855/1 Z 1x PZ 1x25; 1x PZ 2x25	
		●	800/1 Z 1x 1,0x5,5x25; 1x 1,2x6,5x25	
			Cırtcirtli Bant 70 1x 50,0x70,0	

Kraftform Kompakt 22 Kılıflı



Code	EAN			
05051023001	4013288 098924			1
		●○	889/4 R 1x 1/4"x100	
		+	855/1 Z 1x PZ 1x25; 2x PZ 2x25	
		+	867/1 TORX® 1x TX 15x25; 1x TX 20x25; 1x TX 25x25	
			Cırtcirtli Bant 70 1x 50,0x70,0	

Kraftform Kompakt 25 Kılıflı



Code	EAN		
05051024001	4013288 098931		1
		889/4 R 1x 1/4"x100	
		851/1 Z 1x PH 1x25; 1x PH 2x25; 1x PH 3x25	
		800/1 Z 1x 0,6x4,5x25; 1x 1,0x5,5x25; 1x 1,2x6,5x25	
		Cırtcirtlı Bant 70 1x 50,0x70,0	

Kraftform Kompakt 26 Kılıflı



Code	EAN		
05051025001	4013288 098948		1
		889/4 R 1x 1/4"x100	
		851/1 Z 1x PH 1x25; 1x PH 2x25	
		800/1 Z 1x 1,0x5,5x25; 1x 1,2x6,5x25	
		868/1 Z 1x # 1x25; 1x # 2x25	
		Cırtcirtlı Bant 70 1x 50,0x70,0	

Kraftform Kompakt 27 XL Üiversal 1

Üiversal kullanım için bits seti. Ulaşılması zor yerlere ulaşmak için 300 mm uzunluğunda şaftta ve çok ince, kilitlebilir bits tutucuya sahip tutucu.

Özellikle ince tasarımı sayesinde çok dar montaj durumlarında vidalama yapılabilir. Yüksek çalışma hızları ve özellikle ergonomik vidalama için çok bileşenli Kraftform sap. Bitsleri saklamak için sapa entegre edilmiş bits haznesi.

6 adet sert, 25 mm uzunluğunda bits (Yıldız ve Pozidriv ve TORX®). Bu set 6 parçalı tornavida setinin yerini alır ve gerekli alet ihtiyacını minimuma indirir. Yuvarlanmayı önlemek için altıgen yapı.

- Üiversal kullanım için
- 300 mm uzunluğunda sert uç (bıçak)
- Dar alanlarda çalışmak için çok ince tasarımlı bits tutucu
- Güçlü kalıcı mıknatıs ile kilitleme mekanizması sayesinde güvenli bits tutma fonksiyonu
- DIN 3126, ISO 1173 form C 6.3 ve E 6.3 standardındaki 1/4" altıgen bağlantılı bitsler için kompakt paslanmaz çelik bits tutucu
- Üiversal kullanım için 6 sert bits

Kraftform Kompakt 27 XL Üiversal 1



Code	EAN		
05051028001	4013288 229588		1
		851/1 BTZ 1x PH 1x25; 1x PH 2x25	
		855/1 BTZ 1x PZ 2x25	
		867/1 TORX® BTZ 1x TX 15x25; 1x TX 20x25; 1x TX 25x25	
		394 S 1x 1/4"x300	

Kraftform Kompakt 27 XL Ünlversal Emperyal Set 1

- 6 adet sert bitsli hazne: Yıldız, düz ve kare (Robertson)

Kraftform Kompakt 27 XL Ünlversal Emperyal Set 1



Code	EAN		
05051032001	229724		1
		+	851/1 Z 1x PH 1x25; 1x PH 2x25
		-	800/1 Z 1x 1,0x5,5x25; 1x 1,2x6,5x25
		□	868/1 Z 1x # 1x25; 1x # 2x25
		●	394 S 1x 1/4"x300

Kraftform Kompakt 27 XL SHK 1

- Sıhhi tesisat, ısıtma ve iklimlendirme sektörlerindeki uygulamalar için özellikle uygundur

Kraftform Kompakt 27 XL SHK 1



Code	EAN		
05136075001	228994		1
		+	851/1 Z 1x PH 2x25
		★	867/1 TORX® 1x TX 15x25; 1x TX 20x25; 1x TX 25x25
		○	840/1 Z 1x 5,0x25; 1x 6,0x25
		●	394 S 1x 1/4"x300

Kraftform Kompakt 27 Set 1

Yüksek çalışma hızları ve özellikle ergonomik vidalama için çok bileşenli Kraftform saplı Wera kompakt alet. Bits haznesi sapa entegre edilmiştir.

Bits ucunun ağır yükler altında bükülmesini önlemek için burulma/torsiyon bölgesi 6 adet bits. Burulma bölgesi ürün ömründe önemli bir artışa neden olur.

Profile göre renk kodlamalı ve ölçü damgalı "Take it Easy" alet buluculu. Ucu güvenli bir şekilde tutulması için güçlü kalıcı mıknatıslı bits tutucu.

- Bits hazneli bits tutuculu tornavida
- Bitsleri güvenli bir şekilde tutan güçlü kalıcı mıknatıslı bits tutucu
- 6 adet sert Bitorsion bitsli hazne: Yıldız ve pozidriv, TORX® ve düz
- "Take it Easy" alet buluculu: profillere ve ölçü damgalarına göre renk kodlaması

Kraftform Kompakt 27 Set 1



Code	EAN		
05051510001	226556		1
		●	828/1 1x 1/4"
		+	851/1 BTZ 1x PH 1x25; 1x PH 2x25
		+	855/1 BTZ 1x PZ 2x25
		★	867/1 TORX® BTZ 1x TX 20x25; 1x TX 25x25
		-	800/1 BTZ 1x 0,8x5,5x25

Kraftform Kompakt 27 Set 2

- 6 adet sert bitsli hazne: Düz ve yıldız

Kraftform Kompakt 27 Set 2



Code	EAN		
05051511001	4013288 226587		1
		● 828/1 1x 1/4"	
		⊕ 851/1 Z 1x PH 1x25; 1x PH 2x25; 1x PH 3x25	
		● 800/1 Z 1x 0,6x4,5x25; 1x 1,0x5,5x25; 1x 1,2x6,5x25	

Kraftform Kompakt 27 Emperyal Set 1

- 6 adet sert bitsli hazne: Yıldız, düz ve kare (Robertson)

Kraftform Kompakt 27 Emperyal Set 1



Code	EAN		
05051512001	4013288 226594		1
		● 828/1 1x 1/4"	
		⊕ 851/1 Z 1x PH 1x25; 1x PH 2x25	
		● 800/1 Z 1x 1,0x5,5x25; 1x 1,2x6,5x25	
		□ 868/1 Z 1x # 1x25; 1x # 2x25	

Kraftform Kompakt 28 SB

Yüksek çalışma hızları ve özellikle ergonomik vidalama için çok bileşenli Kraftform saplı Wera kompakt alet. Sapta 6 adet bits depolayabilen entegre bits haznesi.

Süngü şaftlı (bıçaklı), dar vidalama durumları için geri itilebilir. Makineli kullanım için de çıkarılabilir. Bitsin güvenli bir şekilde tutulması için güçlü bir kalıcı mıknatıslı.

- Paslanmaz manşonlu ve güçlü kalıcı mıknatıslı adaptör süngü
- Sert bitsler, üniversal kullanım için

Kraftform Kompakt 28 SB

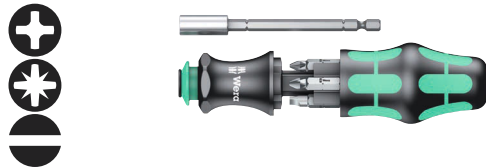

Code	EAN		
05073240001	4013288 138927		1
		⊕ 851/1 Z PH 1x PH 1x25; 1x PH 2x25	
		⊕ 855/1 Z PZ 1x PZ 1x25; 1x PZ 2x25	
		● 800/1 Z 1x 1,0x5,5x25; 1x 1,2x6,5x25	

Kraftform Kompakt 28 Emperyal 1

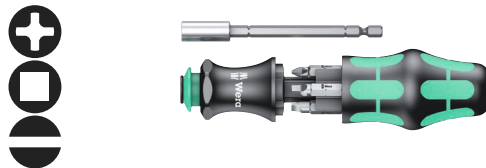

Code	EAN		
05073241001	4013288 214676		1
		⊕ 851/1 Z PH 1x PH 1x25; 1x PH 2x25	
		□ 868/1 Z 1x # 1x25; 1x # 2x25	
		● 800/1 Z 1x 1,0x5,5x25; 1x 1,2x6,5x25	

Kraftform Kompakt 28 Kılıflı



Code	EAN		
	4013288		
05134491001	175373		1
			851/1 Z 1x PH 1x25; 1x PH 2x25
			855/1 Z 1x PZ 1x25; 1x PZ 2x25
			800/1 Z 1x 1,0x5,5x25; 1x 1,2x6,5x25
			Cırtcirtlı Bant 70 1x 50,0x70,0

Kraftform Kompakt 40 ve 41

- 89 mm uzunluğunda bitsler içeren katlanır kılıflı set
- Rapidaptor hızlı değiştirme mandrenli Kraftform tornavida
- Rapidaptor hızlı değiştirme mandreni hızlı uç değişimine olanak sağlar
- Sert bitsler, universal kullanım için

Kraftform Kompakt 40



Code	EAN		
	4013288		
05059298001	096319		1
			816 R 1x 1/4"x119
			851/4 Z 1x PH 1x89; 1x PH 2x89
			855/4 Z 1x PZ 1x89; 1x PZ 2x89
			800/4 Z 1x 1,0x5,5x89; 1x 1,2x6,5x89
			Cırtcirtlı Bant 70 1x 50,0x70,0

Kraftform Kompakt 41



Code	EAN		
	4013288		
05059299001	096326		1
			816 R 1x 1/4"x119
			851/4 Z 1x PH 1x89; 1x PH 2x89; 1x PH 3x89 ¹⁾
			855/4 Z 1x PZ 1x89; 1x PZ 2x89; 1x PZ 3x89 ¹⁾
			867/4 Z TORX® B0 1x TX 15x89; 1x TX 20x89; 1x TX 25x89; 1x TX 30x89
			Cırtcirtlı Bant 70 1x 50,0x70,0

¹⁾Altgen bıçak



Kraftform Kompakt 60 Torque 1,2 - 3,0 Nm

89 mm uzunluğunda bitslerle birlikte katlanır kılıflı set.

Rapidaptor hızlı değiştirme mandrenli 7441 torklu tornavida ve yorulmadan çalışma için çok bileşenli Kraftform sap ile donatılmıştır. Manüel ve makine ile vidalama için uygundur.

17 parçalı set. Tork kontrollü vidalama için kompakt sap/değiştirilebilir uç (bıçak) sistemi. Set içindeki 7441 torklu tornavida 1,2 ila 3,0 Nm arasında 0,10 Nm'lik adımlarla ayarlanabilir. İstenilen tork değerinin özel aletler olmadan kolayca ayarlanması mümkündür. Ölçek değeri kolay okunur.

Hızlı bits değişimi için Rapidaptor hızlı değiştirme teknolojisi. Sıkışmış vidaları gevşetmek için sınırsız gevşetme torku. Yüksek çalışma hızları ve avuç içini korumak için sert ve yumuşak bölgelere sahip çok bileşenli Kraftform sap. 89 mm uzunluğunda 16 adet bits içerir. Kolay saklama için pratik katlanır kılıfla birlikte sunulur.

- Rapidaptor hızlı değiştirme mandrenli ayarlanabilir Kraftform torklu tornavida
- Hızlı ve ergonomik vidalama için çok bileşenli Kraftform sap
- Hızlı bits değişimli Rapidaptor teknolojisi
- Manüel ve şarjlı tornavidayla kullanılan vida bağlantıları için uygundur
- Düzenli saklama için pratik katlanır çanta

Kraftform Kompakt 60 Torque 1,2 - 3,0 Nm



Code	EAN		
05059293001	169624		1
		7400	
		1x 7441, 1/4", 1,2-3,0 Nm	
		851/4 Z PH	
		1x PH 1x89; 1x PH 2x89; 1x PH 3x89 ¹⁾	
		855/4 Z PZ	
		1x PZ 1x89; 1x PZ 2x89; 1x PZ 3x89 ¹⁾	
		867/4 Z TORX® BO	
		1x TX 10x89; 1x TX 15x89; 1x TX 20x89; 1x TX 25x89; 1x TX 30x89	
		800/4 Z	
		1x 1,0x5,5x89	
		840/4 Z Hex-Plus	
		1x 3,0x89; 1x 4,0x89; 1x 5,0x89; 1x 6,0x89 ¹⁾	

¹⁾Altıgen bıçak

Kraftform Paslanmaz – Dış paslanmayı önleyen paslanmaz çelik malzeme

Paslanmaz çelik malzeme dış paslanmayı önlemek için.

Atölye çalışmaları için uygundur - vakumlu soğutmayla sertleştirilmiştir.

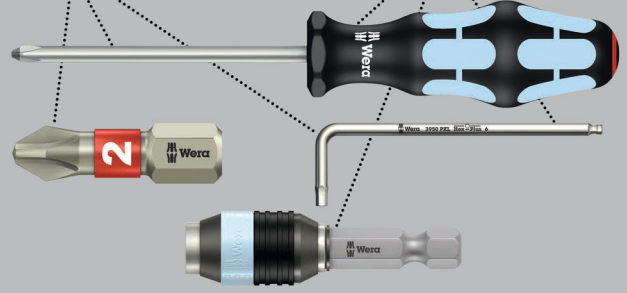

89 mm uzunluğunda bitslerle birlikte katlanır kılıflı set.

Rapidaptor hızlı değiştirilebilir mandrenli 3816 R Kraftform saplı tornavidayla birlikte. Yorulmadan çalışma için çok bileşenli Kraftform sap. Paslanmayı önlemek için paslanmaz çelik tasarımlı bitslerle birlikte 17 parçalı set.

Kraftform Kompakt 60, Paslanmaz



Code	EAN		
05071116001	115713		1
		3816 R	
		1x 1/4"x119	
		3851/4	
		1x PH 1x89; 1x PH 2x89; 1x PH 3x89 ¹⁾	
		3855/4	
		1x PZ 1x89; 1x PZ 2x89; 1x PZ 3x89 ¹⁾	
		3867/4 TORX® BO	
		1x TX 10x89; 1x TX 15x89; 1x TX 20x89; 1x TX 25x89; 1x TX 30x89	
		3800/4	
		1x 1,0x5,5x89	
		3840/4 Hex-Plus	
		1x 3,0x89; 1x 4,0x89; 1x 5,0x89; 1x 6,0x89	

¹⁾Altıgen bıçak

Kraftform Kompakt 60 Emperyal



Code	EAN		
05051042001	156037		1
		● 816 R 1x 1/4"x119	
		⊕ 851/4 Z 1x PH 1x89; 1x PH 2x89; 1x PH 3x89 ¹⁾	
		⊗ 867/4 Z TORX® B0 1x TX 10x89; 1x TX 15x89; 1x TX 20x89; 1x TX 25x89; 1x TX 30x89	
		⊖ 800/4 Z 1x 1,0x5,5x89	
		○ 840/4 Z 1x 3/32"x89; 1x 1/8"x89; 1x 5/32"x89; 1x 3/16"x89	
		□ 868/4 1x # 1x89; 1x # 2x89; 1x # 3x89	
		⊠ Cırtcirtlı Bant 70 1x 50,0x70,0	

¹⁾Altıgen bıçak

Kraftform Kompakt 60 KK

- Topbaş uçlu bitsler açılı kullanıma izin verir

Kraftform Kompakt 60 KK



Code	EAN		
05059294001	165503		1
		● 816 R 1x 1/4"x119	
		⊕ 851/4 Z 1x PH 1x89; 1x PH 2x89; 1x PH 3x89 ¹⁾	
		⊕ 855/4 Z 1x PZ 1x89; 1x PZ 2x89; 1x PZ 3x89 ¹⁾	
		⊗ 867/4 TORX® KK 1x TX 10x89; 1x TX 15x89; 1x TX 20x89; 1x TX 25x89; 1x TX 30x89; 1x TX 40x89 ¹⁾	
		○ 842/4 1x 3,0x89; 1x 4,0x89; 1x 5,0x89; 1x 6,0x89	
		⊠ Cırtcirtlı Bant 70 1x 50,0x70,0	

¹⁾Altıgen bıçak

Kraftform Kompakt 70 Ünlversal

32 parçalı set, yorulmadan çalışma için çok bileşenli hızlı uç deęiřtirmeli Rapidaptor mandrenli 816 R Kraftform saplı bits tutuculu tornavida.

Rapidaptor ünlversal bits tutucu, büyük ve ağır vidaları bile tutan güçlü kalıcı mıknatısa sahiptir. Set 30 bits ile birlikte neredeyse her türlü uygulama için donatılmıştır. Sağlam kumaş çanta içinde; Wera 2go için uygundur.

- Kolay taşıma için düşük ağırlığa sahip sağlam kumaş çanta içinde çeşitli ürün yelpazesi
- Wera 2go sistemine bağlanmaya uygun kumaş çanta

Kraftform Kompakt 70 Ünlversal



Code	EAN		
05057113001	4013288 228345		1
		816 R 1x 1/4"x119	
		889/4/1 K 1x 1/4"x50	
		851/1 TZ 3x PH 1x25; 3x PH 2x25; 3x PH 3x25	
		855/1 TZ 3x PZ 1x25; 3x PZ 2x25; 3x PZ 3x25	
		867/1 Z TORX® B0 1x TX 10x25; 1x TX 15x25; 1x TX 20x25; 1x TX 25x25; 1x TX 30x25; 1x TX 40x25	
		840/1 Z 1x 4,0x25; 1x 5,0x25; 1x 6,0x25	
		800/1 TZ 1x 0,6x4,5x25; 1x 1,0x5,5x25; 1x 1,2x6,5x25	
		9478 1x 160,0x95,0x65,0	
		Cırtcirtlı Bant 120 1x 50,0x120,0	

Kraftform Kompakt 71 Security

- Kolay taşıma için düşük ağırlığa sahip sağlam kumaş çanta içinde çeşitli ürün yelpazesi
- Wera 2go sistemine bağlanmaya uygun kumaş çanta

Kraftform Kompakt 71 Security



Code	EAN		
05057114001	4013288 228352		1
		816 R 1x 1/4"x119	
		889/4/1 K 1x 1/4"x50	
		867/1 Z TORX® B0 1x TX 7x25; 1x TX 8x25; 1x TX 9x25; 1x TX 10x25; 1x TX 15x25; 1x TX 20x25; 1x TX 25x25; 1x TX 30x25; 1x TX 40x25	
		840/1 Z B0 1x 2,0x25; 1x 2,5x25; 1x 3,0x25; 1x 4,0x25; 1x 5,0x25; 1x 6,0x25	
		868/1 Z 1x # 0x25; 1x # 1x25; 1x # 2x25; 1x # 3x25	
		871/1 TORQ-SET® Mplus 25 mm 1x 6x25; 1x 8x25; 1x 10x25; 1x 1/4"x25	
		875/1 TRI-WING® 25 mm 1x 1x25; 1x 2x25; 1x 3x25	
		857/1 Z 1x 4x25; 1x 6x25; 1x 8x25; 1x 10x25	
		9478 1x 160,0x95,0x65,0	
		Cırtcirtlı Bant 120 1x 50,0x120,0	

Kraftform Kompakt 400

T saplı tornavida: İdeal sap şekli, özellikle yüksek sıkma ve gevşetme torklarının iletilmesini sağlar. Sapın ergonomik şekli elin içini tam doldurur, parmaklar yumuşak yuvarlatılmış kavrama girintilerinde güvenli bir şekilde durur.

Elin tamamı sapa temas eder ve el ile sap arasındaki sürtünme önlenir. Korozyona karşı yüksek koruma ve vidaya optimum uyum için özel yüzey işleme.

- Özellikle yüksek sıkma ve gevşetme torklarının iletilmesi için T saplı tornavida
- Çok yüksek güç aktarımı ve yorulmadan çalışma için parmak kavrama girintilerine ve yumuşak bir hisse sahip ergonomik 2 bileşenli sap
- Hızlı bits değişimi için Rapidaptor teknolojisi
- Vidaların daha kolay yerleştirilmesi için manyetik bits tutucu
- DIN ISO 1173-C 6.3 ve E 6.3 standardındaki 1/4" erkek altıgen bağlantılı bitsler için

Kraftform Kompakt 400

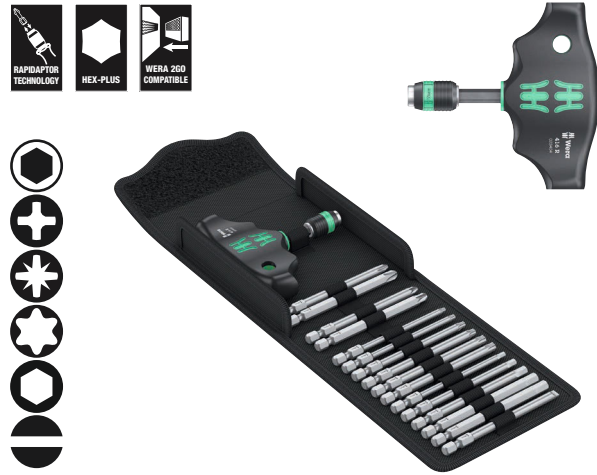

Code	EAN		
05057470001	4013288 214546		1
		● 416 R 1x 1/4"x45	
		⊕ 851/4 Z 1x PH 2x89; 1x PH 3x89 ¹⁾	
		⊕ 855/4 Z 1x PZ 2x89; 1x PZ 3x89 ¹⁾	
		⊕ 867/4 Z TORX® 1x TX 10x89; 1x TX 15x89; 1x TX 20x89; 1x TX 25x89; 1x TX 30x89; 1x TX 40x89	
		○ 840/4 Z 1x 3,0x89; 1x 4,0x89; 1x 5,0x89; 1x 6,0x89; 1x 8,0x89 ¹⁾	
		● 800/4 Z 1x 1,0x5,5x89	
		● Cırcırtlı Bant 120 1x 50,0x120,0	

¹⁾Altıgen bıçak

Kraftform Kompakt 400 RA Set 1

Sağlam kumaş çanta içinde 17 parçalı set. 1 adet 416 RA cırcır fonksiyonlu bits tutuculu T sap ve 1/4" uçlar için Rapidaptor hızlı değiştirme mandreni. İnce dişli entegre cırcır (80 diş / dönüş açısı 4,5°), zahmetli yeniden ayarlama olmadan vidalama işlemini basitleştirir ve hızlandırır.

Cırcır mekanizması, çok kullanışlı ve rahat çalışma için sapa tamamen gömülmüştür. Tek elle kullanımda rahat sağ/sol yön değişimi için manivela kolu. Sapın ergonomik şekli avuç içini iyi doldurur, parmaklar yumuşak yuvarlatılmış girintili tutma yerlerinde güvenli bir şekilde uzanır.

Elin tamamı sapla temas eder ve el ile sap arasındaki sürtünme kayıpları önlenir. DIN ISO 1173-C 6.3 ve E 6.3 standardındaki 1/4" altıgen bitsler için bits tutucu özelliği. Rapidaptor teknolojisiyle hızlı bits değişimi. Ünlü kullanım için 89 mm uzunluğunda 1/4" 16 adet sert bits.

- İnce dişli entegre cırcır hızlı ve güvenli çalışmayı sağlar
- Tamamen sapa gömülü cırcır mekanizması sayesinde kullanışlı çalışma
- Hızlı bits değişimi ve yüksek çalışma hızları için hızlı dönüş manşonlu Rapidaptor bits tutucu
- Çok yüksek çalışma hızları için hızlı dönüş manşonu
- Çok yüksek güç aktarımı ve yorulmadan çalışma için parmak kavrama girintilerine ve yumuşak bir hisse sahip ergonomik 2 bileşenli sap
- DIN ISO 1173-C 6.3 ve E 6.3 standardındaki 1/4" erkek altıgen bağlantılı bitsler için

Kraftform Kompakt 400 RA Set 1



Code	EAN		
05023471001	4013288 222879		1
		● 416 RA 1x 1/4"x45	
		⊕ 851/4 Z 1x PH 2x89; 1x PH 3x89 ¹⁾	
		⊕ 855/4 Z 1x PZ 2x89; 1x PZ 3x89 ¹⁾	
		⊕ 867/4 Z TORX® 1x TX 10x89; 1x TX 15x89; 1x TX 20x89; 1x TX 25x89; 1x TX 30x89; 1x TX 40x89	
		○ 840/4 Z 1x 3,0x89; 1x 4,0x89; 1x 5,0x89; 1x 6,0x89 ¹⁾ ; 1x 8,0x89 ¹⁾	
		● 800/4 Z 1x 1,0x5,5x89	
		● Cırcırtlı Bant 120 1x 50,0x120,0	

¹⁾Altıgen bıçak

Kraftform Kompakt 400 RA Emperyal Set 1



Code	EAN			
05057473001	4013288 222930			1
		●	416 RA 1x 1/4"x45	
		+	851/4 Z 1x PH 2x89; 1x PH 3x89 ¹⁾	
		✳	867/4 Z TORX® 1x TX 10x89; 1x TX 15x89; 1x TX 20x89; 1x TX 25x89; 1x TX 30x89; 1x TX 40x89	
		○	840/4 Z 1x 1/8"x89; 1x 5/32"x89; 1x 3/16"x89; 1x 7/32"x89; 1x 1/4"x89	
		□	868/4 1x # 2x89; 1x # 3x89	
		●	800/4 Z 1x 1,0x5,5x89	
			Cırtcırılı Bant 120 1x 50,0x120,0	

¹⁾Altıgen bıçak

Kraftform Kompakt 400 RA Set 2

Sağlam bir kumaş çantada 9 parçalı set. 1 adet T saplı cırcırlı tornavida 411 A RA, 1/4" lokmalar için cırcır işlevli. İnce dişli entegre cırcır (80 diş/dönüş açısı 4,5°), yeniden başlama zahmetine girmeden vidalamayı basitleştirir ve hızlandırır.

Cırcır mekanizması tamamen sapa gömülüdür. Çalışması çok kullanışlı ve rahattır. Tek elle kullanımda rahat sağ/sol yön değişimi için yön değiştirme mandalı ile sapın ergonomik şekli elin içine tam uyum sağlar.

Sapın ergonomik şekli elin topunu iyi doldurur, parmaklar yumuşak ya varlatılmış girintili saplarda güvenli bir şekilde uzanır.

Elin tamamı sapla temas eder, el ve sap arasındaki sürtünme kaybı önlenir. Bilye kilitlemeli 1/4" adaptörle 1/4" lokmalar kullanılabilir. 8 adet 1/4" kare soketli Zyklop lokma.

"Take it Easy" alet bulucu: İhtiyacınız olan aleti kolay ve hızlı bulmanız için boyuta göre renk kodlaması.

- Çok yüksek güç aktarımı ve yorulmadan çalışma için parmak kavrama girintilerine ve yumuşak bir hisse sahip ergonomik 2 bileşenli sap
- İnce dişli entegre cırcır hızlı ve güvenli çalışmayı sağlar
- Rahat sağ/sol yön değişimi için yön mandalı
- Tamamen sapa gömülü cırcır mekanizması sayesinde kullanışlı çalışma
- Çok yüksek çalışma hızları için hızlı dönüş manşonu
- 1/4" lokma takma, güvenlik bilye kilitti
- "Take it Easy" alet buluculu: boyuta göre renk kodlaması



Kraftform Kompakt 400 RA Set 2



Code	EAN			
05023470001	4013288 222862			1
		○	411 A RA 1x 1/4"x45	
		●	8790 HMA 1x 6,0x23,0; 1x 7,0x23,0; 1x 8,0x23,0; 1x 9,0x23,0; 1x 10,0x23,0; 1x 11,0x23,0; 1x 12,0x23,0; 1x 13,0x23,0	
			Cırtcırılı Bant 120 1x 50,0x120,0	

Kraftform Kompakt 400 RA Emperyal Set 2



Code	EAN		
05057474001	4013288 223364		1
		□ 411 A RA 1x 1/4"x45	
		● 8790 HMA 1x 3/16"x23,0; 1x 7/32"x23,0; 1x 1/4"x23,0; 1x 9/32"x23,0; 1x 5/16"x23,0; 1x 3/8"x23,0; 1x 7/16"x23,0; 1x 1/2"x23,0	
		◻ Cırtcirtli Bant 120 1x 50,0x120,0	

Kraftform Kompakt 400 RA SHK Set 1

- Özellikle HVAC uygulamalarına yönelik set

Kraftform Kompakt 400 RA SHK Set 1



Code	EAN		
05136072001	4013288 228369		1
		● 416 RA 1x 1/4"x45	
		● 816 R 1x 1/4"x119	
		⊕ 851/4 Z 1x PH 2x89	
		⊕ 855/4 Z 1x PZ 2x89	
		⊕ 855/4 PZ/S 1x # 1x70; 1x # 2x70	
		⊕ 867/4 Z TORX® 1x TX 15x89; 1x TX 20x89; 1x TX 25x89; 1x TX 30x89	
		○ 840/4 Z 1x 2,0x89; 1x 2,5x89; 1x 3,0x89; 1x 4,0x89; 1x 5,0x89; 1x 6,0x89 ¹⁾	
		● 869/4 M 1x 8,0x50,0; 1x 10,0x50,0	
		◻ Cırtcirtli Bant 120 1x 50,0x120,0	

¹⁾Altıgen bıçak

Kraftform Kompakt 900 Set 1

921 impactor/darbeli tornavida; deđiştirilebilir uç (bıçak) setleri, keski tornavida ve manüel darbeli tornavidaların avantajlarını bir araya getirir.

Darbeli tornavida fonksiyonu 25 Nm'ye kadar gevşetme torkuna sahiptir. Sağlam uç tutucu sayesinde farklı vidalar için uygun özel uçları kullanabilirsiniz. Yekpare bıçak, kayıpsız güç aktarımı sağlar.

Darbeli anahtar fonksiyonu ve tornavida fonksiyonu ihtiyaca göre seçilebilmektedir.

- Deđiştirilebilir manüel darbeli vidalama fonksiyonuna sahip kompakt ve sağlam geçmeli bıçaklı tornavida seti
- İnatçı vidaları gevşetmek için
- Çekiç darbesi, yekpare bir kol aracılığıyla kayıpsız olarak yaklaşık 25 Nm'lik bir serbest bırakma torkuyla bir dönme hareketine dönüştürülür
- Yön deđiştirmeli darbeli sürücü ve tornavida fonksiyonu
- 1/4" altıgen sürücü bağlantılı özel olarak sertleştirilmiş ve ekstra sert bitsler
- Manüel darbeli anahtarların, kompakt aletlerin ve tornavidaların avantajlarını yekpare bir uçla birleştirir

Kraftform Kompakt 900 Set 1



Code	EAN		
05018110001	4013288 222176		1
		● 921 1x 1/4"x163,5	
		⊕ 851 S 1x PH 1x70; 1x PH 2x70; 1x PH 3x70	
		⊕ 855 S 1x PZ 1x70; 1x PZ 2x70; 1x PZ 3x70	
		⊕ 867 S TORX® 1x TX 15x70; 1x TX 20x70; 1x TX 25x70; 1x TX 30x70; 1x TX 40x70	
		○ 840 S Hex-Plus 1x 3,0x70; 1x 4,0x70; 1x 5,0x70; 1x 6,0x70	
		● 800 S 1x 0,8x4,0x70; 1x 1,0x5,5x70; 1x 1,2x6,5x70	
		Çırtırtılı Bant 120 1x 50,0x120,0	

Kraftform Kompakt 900 Emperyal Set 1



Code	EAN		
05018111001	4013288 222312		1
		● 921 1x 1/4"x163,5	
		⊕ 851 S 1x PH 1x70; 1x PH 2x70; 1x PH 3x70	
		⊕ 867 S TORX® 1x TX 15x70; 1x TX 20x70; 1x TX 25x70; 1x TX 30x70; 1x TX 40x70	
		○ 840 S Hex-Plus 1x 1/8"x70; 1x 5/32"x70; 1x 3/16"x70; 1x 1/4"x70	
		○ 868 S 1x # 1x70; 1x # 2x70; 1x # 3x70	
		● 800 S 1x 0,8x4,0x70; 1x 1,0x5,5x70; 1x 1,2x6,5x70	
		Çırtırtılı Bant 120 1x 50,0x120,0	

921 Kraftform Plus Darbeli Tornavida - 900 serisi

921 impactor/darbeli tornavida; değiştirilebilir uç (bıçak) setleri, keski tornavida ve manüel darbeli tornavidaların avantajlarını bir araya getirir.

Darbeli tornavida fonksiyonu 25 Nm'ye kadar gevşetme torkuna sahiptir. Sağlam uç tutucu sayesinde farklı vidalar için uygun özel uçları kullanabilirsiniz.

Yekpare bıçak, kayıpsız güç aktarımı sağlar. Darbeli anahtar fonksiyonu ve tornavida fonksiyonu ihtiyaca göre seçilebilmektedir.

- İnatçı vidaları gevşetmek için
- Değiştirilebilir manüel darbeli anahtar fonksiyonlu
- Çekiç darbesi, yekpare bir kol aracılığıyla kayıpsız olarak yaklaşık 25 Nm'lik bir serbest bırakma torkuyla bir dönme hareketine dönüştürülür.
- Yön değiştirmeli darbeli sürücü ve tornavida fonksiyonu

921 Kraftform Plus Darbeli Tornavida - 900 serisi



Code	EAN	1/4"	mm	6 7/16"	1
05018100001	221698	1/4"	163,5	6 7/16"	1

851 S Darbeli Tornavida için Yıldız Bits

Yıldız vidalar için ekstra sert bits. Ekstra sertlik ucun erken kırılmasını önler ve kullanım ömrünü uzatır. 1/4" altıgen sürücülü Wera darbeli tornavida 921 ile kullanıma uygundur.

- Yıldız başlı vidalar için
- Uzun servis ömrü için ekstra sert
- 1/4" altıgen sürücü
- Wera darbeli tornavida 921 ile kullanım için

851 S Darbeli Tornavida için Yıldız Bits



Code	EAN	PH 1	PH 2	PH 3	mm	2 3/4"	5
05018160001	222510	PH 1	70	2 3/4"			5
05018161001	222527	PH 2	70	2 3/4"			5
05018162001	222534	PH 3	70	2 3/4"			5

855 S Darbeli Tornavida için Pozidriv Bits

Pozidriv vidalara uygun ekstra sert bits. Bu, ucun erken kırılmasını önler ve kullanım ömrünü uzatır. Wera darbeli tornavida 921 ile kullanıma uygundur. 1/4" altıgen sürücülü.

- Pozidriv vidalar için uygundur
- Uzun servis ömrü için ekstra sert
- 1/4" altıgen sürücü
- Wera darbeli tornavida 921 ile kullanım için

855 S Darbeli Tornavida için Pozidriv Bits



Code	EAN	PZ 1	PZ 2	PZ 3	mm	2 3/4"	5
05018163001	222541	PZ 1	70	2 3/4"			5
05018164001	222558	PZ 2	70	2 3/4"			5
05018165001	222565	PZ 3	70	2 3/4"			5

867 S Darbeli Tornavidalar için TORX® Bits

TORX® soketli vidalar için ekstra sert bits. Bu, ucun erken kırılmasını önler ve kullanım ömrünü uzatır. Wera darbeli tornavida 921 ile kullanıma uygundur. 1/4" altıgen sürücülü.

- TORX® soketli vidalar için
- Uzun servis ömrü için ekstra sert
- 1/4" altıgen sürücü
- Wera darbeli tornavida 921 ile kullanım için

867 S Darbeli Tornavidalar için TORX® Bits



Code	EAN	TX 15	TX 20	TX 25	TX 30	TX 40	mm	2 3/4"	5
05018166001	222572	TX 15	70	2 3/4"					5
05018167001	222589	TX 20	70	2 3/4"					5
05018168001	222596	TX 25	70	2 3/4"					5
05018169001	222602	TX 30	70	2 3/4"					5
05018170001	222619	TX 40	70	2 3/4"					5

Hex-Plus – Altıgen soketli vidaların daha uzun süre dayanmasını sağlar

Profilin sıyırması ("Yalama Yapma") engellenir.

Ortalamanın üzerinde hizmet ömrü.

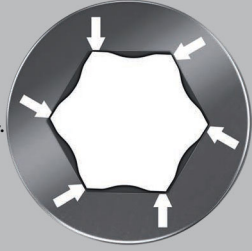

Altıgen soketli vidalar için ekstra sağlam bits. Ekstra sertlik ucun erken kırılmasını önler ve hizmet ömrünü uzatır. Wera darbeli tornavida 921 ile kullanım için uygundur. 1/4" altıgen sürücü.

- Altıgen soketli vidalar için
- Uzun servis ömrü için ekstra sert
- Hex-Plus altıgen soketli vidaların daha uzun ömürlü olmasını sağlar
- 1/4" altıgen sürücü

840 S Darbeli Tornavida için Hex-Plus/Altıgen Bits



	EAN	Ø	Ø	L	L		
Code	4013288	mm		mm			
05018150001	222428	3,0		70	2 3/4"		5
05018151001	222435	4,0		70	2 3/4"		5
05018152001	222442	5,0		70	2 3/4"		5
05018153001	222459	6,0		70	2 3/4"		5
05018154001	222466		1/8"	70	2 3/4"		5
05018155001	222473		5/32"	70	2 3/4"		5
05018156001	222480		3/16"	70	2 3/4"		5
05018157001	222497		1/4"	70	2 3/4"		5

800 S Darbeli Tornavidalar için Düz Bitsler

Düz vidalar için ekstra sağlam bits. Sertlik ucun erken kırılmasını önler ve hizmet ömrünü uzatır. Wera darbeli 1/4" altıgen sürücülü tornavida 921 ile kullanım için uygundur.

- Düz vidalar için
- Uzun servis ömrü için ekstra sert
- 1/4" altıgen sürücü
- Wera darbeli tornavida 921 ile kullanım için

800 S Darbeli Tornavidalar için Düz Bitsler

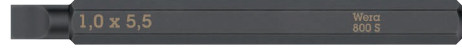

	EAN	Ø	Ø	L	L		
Code	4013288	mm	mm	mm			
05018140001	222398	0,8	4,0	70	2 3/4"		5
05018141001	222404	1,0	5,5	70	2 3/4"		5
05018142001	222411	1,2	6,5	70	2 3/4"		5

868 S Darbeli Tornavida için Kare Bits

Kare soketli vidalar için ekstra sert bits. Ekstra sertlik ucun erken kırılmasını önler ve kullanım ömrünü uzatır. Wera darbeli tornavida 921 ile kullanıma uygundur. 1/4" altıgen bağlantılı.

- Kare soketli vidalar için
- Uzun servis ömrü için ekstra sert
- 1/4" altıgen sürücü
- Wera darbeli tornavida 921 ile kullanım için



868 S Darbeli Tornavida için Kare Bits

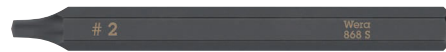

	EAN	Ø	L	L			
Code	4013288		mm				
05018171001	222626	# 1	70	2 3/4"			5
05018172001	222633	# 2	70	2 3/4"			5
05018173001	222640	# 3	70	2 3/4"			5

Kraftform Kompakt 838 RA S Set 1

14 parçalı cırcırlı tornavida seti. Sezgisel cırcır işlevselliğine sahip bits tutuculu tornavida. Aleti çevirmek çalışmayı hızlandırır. Tamamen sapa gömülü cırcır mekanizması çok kullanışlı ve zahmetsiz çalışma sağlar.

Saat yönünde/saat yönünün tersine veya 0 konumuna ergonomik geçiş. Ergonomik vidalama için Kraftform Plus sap, su toplamalarını ve nasırlaşmayı önler.

1/4" altıgen bağlantılı bits uçlar için manyetik bits tutuculu tornavida. Universal kullanım için nikel kaplı 50 mm uzunluğunda 13 adet sert bits uç (Yıldız ve Pozidriv, TORX®, alyan ve düz bits).

Bits uçlardan bazıları "Take it Easy" alet bulucu özelliğine sahiptir: İhtiyaç duyulan bitsin kolayca bulunmasına yardımcı olmak için ölçü damgası ve profile göre renk kodlaması.

- 1/4" altıgen sürücü bağlantılı bitsler için son derece küçük bits tutucusu
- Tornavida sapına entegre cırcır mekanizması
- İnce dişli entegre cırcır hızlı ve güvenli çalışmayı sağlar
- Yüksek çalışma hızı: Cırcır mekanizması vidalama sırasında "döndürmek" için de kullanılabilir
- Sağ/sol veya 0 konumuna ergonomik ve pratik geçiş
- Bits tutucudaki güçlü kalıcı mıknatıs, bitsleri sıkıca tutar
- "Take it Easy" alet buluculu: profillere ve ölçü damgalarına göre renk kodlaması
- Wera 2go sistemine bağlanmaya uygundur

Kraftform Kompakt 838 RA S Set 1



Code	EAN		
05051060001	4013288 229755		1
		● 838 RA S 1x 1/4"x102	
		⊕ 851/4 BTZ 1x PH 1x50; 1x PH 2x50	
		⊕ 855/4 BTZ 1x PZ 1x50; 1x PZ 2x50	
		⊕ 867/4 TORX® BTZ 1x TX 10x50; 1x TX 15x50; 1x TX 20x50; 1x TX 25x50	
		○ 840/4 BTZ 1x 2,5x50; 1x 3,0x50; 1x 4,0x50; 1x 5,0x50	
		● 800/4 BTZ 1x 0,8x5,5x50	
		□ Cırcırlı Bant 70 1x 50,0x70,0	

Kraftform Kompakt 838 RA S Emperyal Set 1



Code	EAN		
05051065001	4013288 229816		1
		● 838 RA S 1x 1/4"x102	
		⊕ 851/4 BTZ 1x PH 1x50; 1x PH 2x50	
		⊕ 867/4 TORX® BTZ 1x TX 10x50; 1x TX 15x50; 1x TX 20x50; 1x TX 25x50	
		○ 840/4 Z 1x 9/64"x50; 1x 5/32"x50; 1x 3/16"x50; 1x 7/32"x50	
		● 800/4 BTZ 1x 0,8x5,5x50	
		□ 868/4 1x # 1x50; 1x # 2x50	
		□ Cırcırlı Bant 70 1x 50,0x70,0	

Kraftform Kompakt 838 RA-R M Set 1

15 parçalı cırcırlı tornavida seti. Sezgisel cırcır işlevselliğine sahip bits tutuculu tornavida. Sapa entegre edilmiş ince dişli cırcır mekanizması (36 diş / 10° dönüş açılı), aleti yeniden yerleştirmeye gerek kalmadan vidalama işlemini kolaylaştırır ve hızlandırır. Aletin yönünü değiştirmek çok kolay, tamamen sapa gömülü cırcır mekanizması çok kullanışlı ve rahat bir çalışma sağlar.

Saat yönünde/saat yönünün tersine veya 0 konumuna ergonomik geçiş. Rahat ergonomik vidalama için Kraftform Plus sap, su toplamalarını ve nasır oluşumunu önler.

DIN ISO 1173-C 6.3 ve E 6.3 standardındaki 1/4" altıgen bits uçlar için manyetik bits tutucu özellikli tornavida. Rapidaptor hızlı serbest bırakma mandreni, herhangi bir ekstra alet kullanmadan hızlı bits değişimine olanak sağlar.

Güçlü kalıcı mıknatıs bitsleri sıkıca tutar. Üniversal kullanım için nikel kaplı 89 mm uzunluğunda 13 adet sert bits (Yıldız, Pozidriv, TORX®, Düz ve altıgen).

- DIN ISO 1173-C 6.3 ve E 6.3 ve Wera bağlantı serisi 1 ve 4'e uygun 1/4" erkek altıgen bitsler için Rapidaptor hızlı uç değiştirme mandrenli bits tutucu
- Hızlı bits değişiklikleri için Rapidaptor tutucu
- Wera 2go uyumlu, sağlam, katlanabilir çantada

Kraftform Kompakt 838 RA-R M Set 1



Code	EAN		
05051061001	4013288 229779		1
		● 838 RA-R M 1x 1/4"x123,5	
		⊕ 851/4 Z 1x PH 1x89; 1x PH 2x89; 1x PH 3x89 ¹⁾	
		⊕ 855/4 Z 1x PZ 1x89; 1x PZ 2x89; 1x PZ 3x89 ¹⁾	
		⊕ 867/4 Z TORX® 1x TX 10x89; 1x TX 15x89; 1x TX 20x89; 1x TX 25x89	
		○ 840/4 Z 1x 3,0x89; 1x 4,0x89; 1x 5,0x89	
		◐ 800/4 Z 1x 1,0x5,5x89	
		□ Cırcırlı Bant 70 1x 50,0x70,0	

¹⁾Altıgen bıçak

Kraftform Kompakt 838 RA R M Emperyal Set 1



Code	EAN		
05051066001	4013288 229823		1
		● 838 RA-R M 1x 1/4"x123,5	
		⊕ 851/4 Z 1x PH 1x89; 1x PH 2x89; 1x PH 3x89 ¹⁾	
		⊕ 867/4 Z TORX® 1x TX 10x89; 1x TX 15x89; 1x TX 20x89; 1x TX 25x89	
		○ 840/4 Z 1x 1/8"x89; 1x 5/32"x89; 1x 3/16"x89	
		◐ 800/4 Z 1x 1,0x5,5x89	
		□ 868/4 1x # 1x89; 1x # 2x89; 1x # 3x89	
		Cırcırlı Bant 70 1x 50,0x70,0	

¹⁾Altıgen bıçak

Kraftform Kompakt Stubby/Topaç Bits Hazneli RA 1

Ulaşılması zor alanlar için son derece kısa bits tutuculu, özellikle küçük bits tutuculu Stubby/Topaç cırcırlı tornavida. Düşük geri dönüş açısı için cırcır fonksiyonlu ve ince dişli. Kullanımı kolay yön mandalı (sağ, sabit, sol).

Sapa entegre hazne içinde 6 adet universal kullanım için sert bits içerir. Bits tutucudaki güçlü kalıcı mıknatıs, bitin güvenli bir şekilde oturmasını sağlar. Sert ve yumuşak bölgelerin pratik kombinasyonuna sahip iki bileşenli Kraftform sap, sağlam bir tutuş ve hassas çalışma sağlar.

“Take it Easy” alet bulucu: İstenilen bitin kolayca bulunması için profile göre renk kodu ve ölçü damgası ile.

- Entegre 6 bits hazneli dar alanlarda çalışmak için kısa, kompakt, Stubby/Topaç şekil
- Hassas çalışma için ergonomik 2 bileşenli Kraftform sap
- Düşük dönüş açısı ve geçiş halkası için ince dişli cırcır fonksiyonu (sağ, sabit, sol)
- Bitlerin kolay çıkarılması ve güvenli bir şekilde saklanması için sabit ve döner bits haznesi
- “Take it Easy” alet buluculu: profillere ve ölçü damgalarına göre renk kodlaması

Kraftform Kompakt Stubby/Topaç Bits Hazneli RA 1

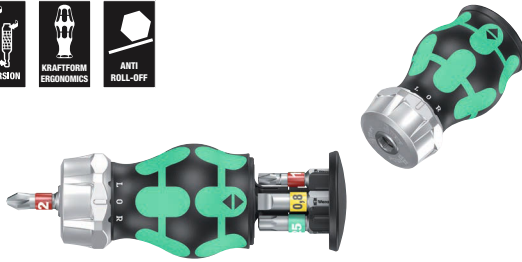

Code	EAN		
05008883001	4013288 221124		1
		+	851/1 BTZ PH 1x PH 1x25; 1x PH 2x25
		+	867/1 TORX® BTZ 1x TX 15x25; 1x TX 20x25; 1x TX 25x25
		●	800/1 BTZ 1x 0,8x5,5x25

Kraftform Kompakt Stubby/Topaç Bits Hazneli RA 2



Code	EAN		
05008884001	4013288 221131		1
		+	851/1 BTZ PH 1x PH 1x25; 1x PH 2x25
		+	855/1 BTZ PZ 1x PZ 1x25; 1x PZ 2x25
		+	867/1 TORX® BTZ 1x TX 25x25
		●	800/1 BTZ 1x 0,8x5,5x25

Kraftform Kompakt Stubby/Topaç Bits Hazneli RA 3



Code	EAN		
05008885001	4013288 221148		1
		+	851/1 Z PH 1x PH 1x25; 1x PH 2x25; 1x PH 3x25
		●	800/1 Z 1x 0,6x4,5x25; 1x 1,0x5,5x25; 1x 1,2x6,5x25

Kraftform Kompakt Stubby/Topaç Bits Hazneli RA 4



Code	EAN		
05008886001	4013288 221155		1
		+	851/1 Z PH 1x PH 1x25; 1x PH 2x25
		○	868/1 Z 1x # 1x25; 1x # 2x25
		●	800/1 Z 1x 1,0x5,5x25; 1x 1,2x6,5x25

Kraftform Kompakt Stubby/Topaç Bits Hazneli

Ulaşılması zor alanlar için kısa shaftlı, özellikle küçük bits tutuculu Stubby/Topaç tornavida.

Sapa entegre haznesinde 6 bits bulunur. Toplam uzunluğu yalnızca 65 mm olan Kraftform Kompakt Stubby/Topaç, gerçek bir mini tornavida atölyesine dönüşüyor. Bits tutucudaki güçlü kalıcı mıknatıs, bitsin güvenli bir şekilde oturmasını sağlar. Sert ve yumuşak bölgelerin pratik kombinasyonuna sahip iki bileşenli Kraftform sap, sağlam bir tutuş ve hassas çalışma sağlar.

“Take it Easy” alet bulucu: İstenilen bitsin kolayca bulunması için profile göre renk kodu ve ölçü damgası ile.

- Entegre 6 bits hazneli dar alanlarda çalışmak için kısa, kompakt, Stubby/Topaç şekil
- Hassas çalışma için ergonomik 2 bileşenli Kraftform sap
- 1/4" güçlü kalıcı mıknatıslı bits tutucu
- Bitslerin kolay çıkarılması ve güvenli bir şekilde saklanması için sabit ve döner bits haznesi
- “Take it Easy” alet buluculu: profillere ve ölçü damgalarına göre renk kodlaması

Kraftform Kompakt Stubby/Topaç Bits Hazneli 1

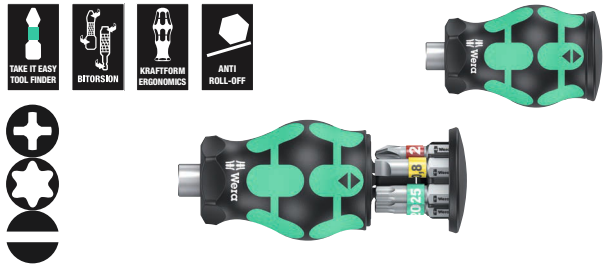

Code	EAN		
05008873001	4013288 217769		1
		+	851/1 BTZ PH 1x PH 1x25; 1x PH 2x25
		⊕	867/1 TORX® BTZ 1x TX 15x25; 1x TX 20x25; 1x TX 25x25
		⊖	800/1 BTZ 1x 0,8x5,5x25

Kraftform Kompakt Stubby/Topaç Bits Hazneli 2

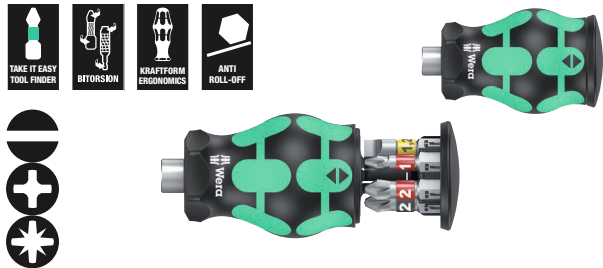

Code	EAN		
05008874001	4013288 217776		1
		⊖	800/1 BTZ 1x 0,8x5,5x25; 1x 1,2x6,5x25
		+	851/1 BTZ PH 1x PH 1x25; 1x PH 2x25
		⊕	855/1 BTZ PZ 1x PZ 1x25; 1x PZ 2x25

Kraftform Kompakt Stubby/Topaç Bits Hazneli 3

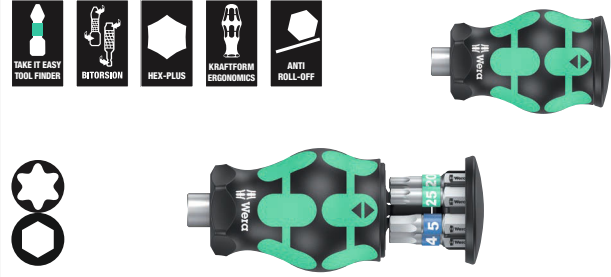

Code	EAN		
05008875001	4013288 217783		1
		⊕	867/1 TORX® BTZ 1x TX 15x25; 1x TX 20x25; 1x TX 25x25
		⊖	840/1 BTZ Hex-Plus 1x 3,0x25; 1x 4,0x25; 1x 5,0x25

Kraftform Kompakt Stubby/Topaç Bits Hazneli 4

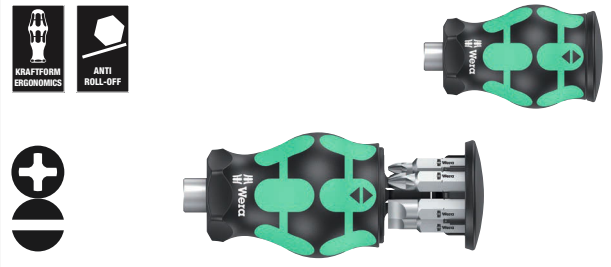

Code	EAN		
05008877001	4013288 219800		1
		+	851/1 Z PH 1x PH 1x25; 1x PH 2x25; 1x PH 3x25
		⊖	800/1 Z 1x 0,6x4,5x25; 1x 1,0x5,5x25; 1x 1,2x6,5x25

Kraftform Kompakt Stubby/Topaç Bits Hazneli 5

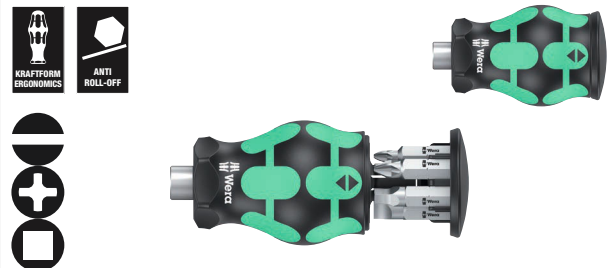

Code	EAN		
05008878001	4013288 219817		1
		⊖	800/1 Z 1x 1,0x5,5x25; 1x 1,2x6,5x25
		+	851/1 Z PH 1x PH 1x25; 1x PH 2x25
		⊖	868/1 Z 1x # 1x25; 1x # 2x25

Kraftform Kompakt Stubby/Topaç 1

Gerekli ucun hızlıca değiştirilmesi için sap/değiştirilebilir geçmeli uç (bıçak) sistemi. Erişilmesi zor alanlarda bile elektrostatik olarak güvenli çalışma için kısa şaftlı, bits tutuculu stubby/topaç tornavida.

DIN ISO 1173-C 6.3 ve Wera bağlantı serisi 1 standardındaki 1/4" altıgen bağlantılı bitsler için uygundur. Büyük ve ağır vidaları bile tutan güçlü bir kalıcı mıknatısa sahiptir. Sert ve yumuşak bölgelerin pratik kombinasyonuna sahip bileşenli Kraftform sap, sağlam bir tutuş ve hassas çalışma sağlar.

Yüksek yükler altında bits ucunun bükülmesini önlemek için Bi-Torsion bölgesine sahip yüksek kaliteli BiTorsion bitsler. Bu, ürün ömrünü önemli ölçüde artırır. Yüksek sağlamlığa, düşük ağırlığa ve hacme sahip kompakt, kumaş çanta. Wera 2go sistemine bağlanmak için uygundur.

- Gerekli ucun hızlıca değiştirilmesi için sap/değiştirilebilir geçmeli uç (bıçak) sistemi
- Stubby/Topaç bits tutuculu tornavida: Dar alanlarda çalışmak için kısa ve kompakt şekil
- Hassas çalışma için ergonomik 2 bileşenli Kraftform sap
- Yük tepe noktalarını yastıklamak için BiTorsion bölgesi bits
- "Take it Easy" alet buluculu: profillere ve ölçü damgalarına göre renk kodlaması

Kraftform Kompakt Stubby/Topaç 1



Code	EAN		
05057471001	4013288 214553		1
		● 811/1 Stubby/Topaç 1x 1/4"	
		⊕ 851/1 BTZ 1x PH 1x25; 1x PH 2x25	
		⊕ 855/1 BTZ 1x PZ 1x25; 1x PZ 2x25	
		⊕ 867/1 TORX® BTZ 1x TX 10x25; 1x TX 15x25; 1x TX 20x25; 1x TX 25x25; 1x TX 30x25	
		⊕ 840/1 BTZ 1x 2,0x25; 1x 2,5x25; 1x 3,0x25; 1x 4,0x25; 1x 5,0x25; 1x 5,5x25	
		⊕ 800/1 BTZ 1x 0,8x5,5x25; 1x 1,0x5,5x25; 1x 1,2x6,5x25	
		⊕ Cırtcirtli Bant 70 1x 50,0x70,0	

Bisiklet Set 11

Bisiklette hızlı uygulamalar için Stubby/Topaç Set. Ulaşılması zor alanlar için kısa ve küçük bits tutuculu tornavida. 6'sı sapa entegre ve 1'i bits tutucu ağızda olmak üzere 7 adet paslanmaz çelik bits içerir.

Sert ve yumuşak bölgelerin pratik kombinasyonuna sahip 2 bileşenli Kraftform sap, sağlam bir tutuş ve hassas çalışma sağlar.

"Take it Easy" alet bulucu: İstenilen ucun kolayca bulunması için renk kodlu ve ölçü damgalı.

- Birlikte verilen 7 uçla dar alanlarda çalışmak için kısa, kompakt Stubby/Topaç şekli
- Hassas çalışma için ergonomik 2 bileşenli Kraftform sap
- Paslanmaz çelik bitsler
- Bitslerin kolay çıkarılması ve güvenli bir şekilde saklanması için sabit ve döner bits haznesi
- "Take it Easy" alet buluculu: profillere ve ölçü damgalarına göre renk kodlaması

Bisiklet Set 11

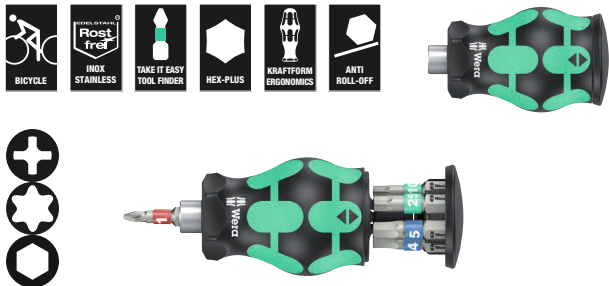

Code	EAN		
05004179001	4013288 220714		1
		+	3851/1 TS PH 1x PH 1x25
		*	3867/1 TS TORX® 1x TX 10x25; 1x TX 25x25
		○	3840/1 TS 1x 2,5x25; 1x 3,0x25; 1x 4,0x25; 1x 5,0x25

Bisiklet Set 5

Ulaşılması zor alanlar için son derece kısa bits tutuculu, özellikle küçük bits tutuculu Stubby/Topaç circırlı tornavida. Düşük geri dönüş açısı için circır fonksiyonlu ve ince dişli. Kullanımı kolay yön mandalı (sağ, sabit, sol).

Sapa entegre hazne içinde 6 adet bits ile bits tutucuya takılı 1 adet bitsler birlikte 7 adet çelik bits içerir. Bits tutucudaki güçlü kalıcı mıknatıs, bitsin güvenli bir şekilde oturmasını sağlar. Sert ve yumuşak bölgelerin pratik kombinasyonuna sahip iki bileşenli Kraftform sap, sağlam bir tutuş ve hassas çalışma sağlar.

"Take it Easy" alet bulucu: İstenilen bitsin kolayca bulunması için profile göre renk kodu ve ölçü damgası ile.

- Dar alanlarda çalışmak için hazneli 7 adet paslanmaz çelik bits içeren kısa, kompakt Stubby/Topaç şekli
- Hassas çalışma için ergonomik 2 bileşenli Kraftform sap
- Düşük dönüş açısı ve geçiş halkası için ince dişli circır fonksiyonu (sağ, sabit, sol)
- Bitslerin kolay çıkarılması ve güvenli bir şekilde saklanması için sabit ve döner bits haznesi
- "Take it Easy" alet buluculu: profillere ve ölçü damgalarına göre renk kodlaması

Bisiklet Set 5

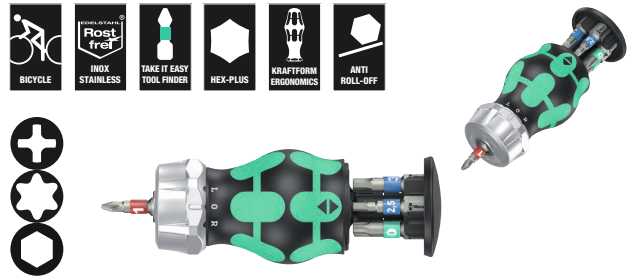

Code	EAN		
05004185001	4013288 221162		1
		+	3851/1 TS PH 1x PH 1x25
		*	3867/1 TS TORX® 1x TX 10x25; 1x TX 25x25
		○	3840/1 TS 1x 2,5x25; 1x 3,0x25; 1x 4,0x25; 1x 5,0x25

Kraftform Kompakt W 1 Bakım/Onarım

İç ve dış mekan bakım çalışmaları için en önemli 35 vidalama aletini içeren kompakt alet seti. VDE tornavida sapı ile 12 VDE değiştirilebilir geçmeli uç (bıçak); 1 adet Joker çift açık ağız anahtar, tutma fonksiyonlu, düşük dönüş açısı ve son sağlam derece kavrama dişleri; aksesuarlar dahil inanılmaz hızlı 1/4" Zyklop Speed cırcır; 8 adet 5,5-13 ebatlarında manüel ve makine kullanımı için lokma, 1 adet universal bits tutucu; 7 adet 25 mm bits; vidaları tutmak için 1 adet vida tutucu; 1 adet tek fazlı kontrol kalemi 247; çok yüksek sağlamlık ve dayanıklılığa sahip kumaş çanta; atölye rafında düzgün bir şekilde saklamak için dik olarak yerleştirilebilir; kumaş dış malzeme sayesinde ek yüzey koruması; basitleştirilmiş taşınabilirlik için düşük ağırlık ve hacim.

- Dönebilen cırcır kafalı ve 5 adet belirli sabitleme noktaları inanılmaz hızlı Zyklop Speed cırcır
- Yüksek kavrama için arka uçta bilye yakalama kanalı ve tırtıklı el ve makine için lokma (darbesiz)
- Tutma ve durdurucu fonksiyonlu küçük geri dönüş açılı ve kavrama dişlerine sahip Joker çift açık ağız anahtar
- VDE yalıtımlı Kraftform tornavida sapı ve uç çapı inceltirilmiş değiştirilebilir geçmeli uçlar (bıçaklar)
- Sağlam kumaş çantada set

Kraftform Kompakt W 1 Bakım/Onarım



Code	EAN		
05135926001	4013288 178336		1
		817 VDE 1x 9x98	
		Kraftform Kompakt VDE 60 i Take it easy 1x 0,4x2,5x157	
		Kraftform Kompakt VDE 60 iS Take it easy 1x 0,6x3,5x157; 1x 0,8x4,0x157; 1x 1,0x5,5x157	
		Kraftform Kompakt VDE 62 iS Take it easy 1x PH 1x157; 1x PH 2x157	
		Kraftform Kompakt VDE 65 iS Take it easy 1x PZ 1x157; 1x PZ 2x157	
		Kraftform Kompakt VDE 67 i TORX® Take it easy 1x TX 10x157	
		Kraftform Kompakt VDE 67 iS TORX® Take it easy 1x TX 15x157; 1x TX 20x157; 1x TX 25x157	
		1440 1x 4,5-6,0x41,0	
		247 1x 0,5x3,0x70	
		6002 Joker Duple 1x 10x13x167	
		8000 A 1x 1/4"x152,0	
		8784 A1 1x 1/4"x1/4"x37,0	
		8794 SA 1x 1/4"x75,0	
		8790 HMA 1x 5,5x23,0; 1x 6,0x23,0; 1x 7,0x23,0; 1x 8,0x23,0; 1x 10,0x23,0; 1x 11,0x23,0; 1x 12,0x23,0; 1x 13,0x23,0	
		893/4/1 K 1x 1/4"x50	
		855/1 Z 1x PZ 1x25; 1x PZ 2x25	
		840/1 Z 1x 3,0x25; 1x 4,0x25; 1x 5,0x25; 1x 6,0x25	
		867/1 TORX® 1x TX 25x25	
		Cırcırtılı Bant 240 1x 50,0x240,0	

*Ürün ABD ve Kanada'da mevcut değildir

Kraftform Kompakt W 2 Bakım/Onarım



Code	EAN		
05135870001	209542		1
		817 VDE 1x 9x98	
		Kraftform Kompakt VDE 60 i Take it easy 1x 0,4x2,5x157	
		Kraftform Kompakt VDE 60 iS Take it easy 1x 0,6x3,5x157; 1x 0,8x4,0x157; 1x 1,0x5,5x157	
		Kraftform Kompakt VDE 62 iS Take it easy 1x PH 1x157; 1x PH 2x157	
		Kraftform Kompakt VDE 67 i TORX® Take it easy 1x TX 10x157	
		Kraftform Kompakt VDE 67 iS TORX® Take it easy 1x TX 15x157; 1x TX 20x157; 1x TX 25x157	
		Kraftform Kompakt VDE 65 iS Take it easy 1x PZ 1x157; 1x PZ 2x157	
		1440 1x 4,5-6,0x41,0	
		335 1x 0,4x2,5x60 ¹⁾	
		6002 Joker Duble 1x 10x13x167	
		8000 A 1x 1/4"x152,0	
		8784 A1 1x 1/4"x1/4"x37,0	
		8794 SA 1x 1/4"x75,0	
		8790 HMA 1x 5,5x23,0; 1x 6,0x23,0; 1x 7,0x23,0; 1x 8,0x23,0; 1x 10,0x23,0; 1x 11,0x23,0; 1x 12,0x23,0; 1x 13,0x23,0	
		893/4/1 K 1x 1/4"x50	
		851/1 Z 1x PH 1x25; 1x PH 2x25	
		840/1 Z 1x 3,0x25; 1x 4,0x25; 1x 5,0x25; 1x 6,0x25	
		867/1 TORX® 1x TX 25x25	
		Cırtcirtli Bant 240 1x 50,0x240,0	

¹⁾Lasertip'siz

Kraftform Kompakt W Emperyal 1 Bakım/Onarım



Code	EAN		
05135871001	209559		1
		817 VDE 1x 9x98	
		Kraftform Kompakt VDE 60 i Take it easy 1x 0,4x2,5x157	
		Kraftform Kompakt VDE 60 iS Take it easy 1x 0,6x3,5x157; 1x 0,8x4,0x157; 1x 1,0x5,5x157	
		Kraftform Kompakt VDE 62 iS Take it easy 1x PH 1x157; 1x PH 2x157	
		Kraftform Kompakt VDE 67 i TORX® Take it easy 1x TX 10x157	
		Kraftform Kompakt VDE 67 iS TORX® Take it easy 1x TX 15x157; 1x TX 20x157; 1x TX 25x157	
		Kraftform Kompakt VDE 68 iS Take it easy 1x # 1x157; 1x # 2x157	
		335 1x 0,4x2,5x60 ¹⁾	
		1440 1x 4,5-6,0x41,0	
		6000 Joker Emperyal 1x 1/2"x177	
		8000 A 1x 1/4"x152,0	
		8790 HMA 1x 7/32"x23,0; 1x 1/4"x23,0; 1x 9/32"x23,0; 1x 5/16"x23,0; 1x 3/8"x23,0; 1x 7/16"x23,0; 1x 1/2"x23,0; 1x 9/16"x23,0	
		8784 A1 1x 1/4"x1/4"x37,0	
		8794 SA 1x 1/4"x75,0	
		893/4/1 K 1x 1/4"x50	
		851/1 Z 1x PH 1x25; 1x PH 2x25	
		840/1 Z 1x 1/8"x25; 1x 5/32"x25; 1x 7/32"x25; 1x 1/4"x25	
		867/1 TORX® 1x TX 25x25	
		Cırtcirtli Bant 240 1x 50,0x240,0	

¹⁾Lasertip'siz

Kraftform Kompakt H 1 Ahşap

Ahşap işleri için en önemli 41 adet vidalama aletini içeren kompakt alet seti; uzatma ve lokma adaptörü dahil sağlam Zyklop Mini cırcırı ile birlikte 8 adet 5,5-13 ebadında el ve makine kullanımına uygun lokma; 1 adet 816 RA cırcırlı bits tutuculu tornavida (düşük geri dönüş açısı için ince dişli cırcır mekanizması, sağ ve sol yönlü kullanım için yön değiştirme mandallı ve maksimum tork 50 Nm'ye kadar kuvvete dayanıklı Rapidaptor teknoloji bits tutucu); 1 adet universal bits tutucu; 25 mm uzunluğunda 6 bits; 89 mm uzunluğunda 16 bits; 3-8 mm çapında 5 adet ahşap burgulu matkap ucu; vidaları tutmak için 1 vida tutucu; 1 tek fazlı kontrol kalemi 247; çok yüksek sağlamlık ve dayanıklılığa sahip kumaş çanta; çalışma alanında rafta depolama için dik durma özelliği; kumaş dış malzeme sayesinde ek yüzey koruması; kolay taşınabilirlik için düşük ağırlık ve hacim.

- Bitsleri ve lokmaları tutmaya uygun, sağlam Zyklop Mini cırcır
- İnce dişli cırcır mekanizması ve 6 derecelik düşük dönüş açısı sayesinde 65 Nm'nin üzerinde tork
- Hızlı bits değişimi için Rapidaptor teknoloji cırcırlı tornavida
- Yumuşak ahşap, sert ahşap ve kaplamalı panel malzemeleri delmek için yüksek kaliteli ahşap burgulu matkap uçları
- Sağlam kumaş çantada set

Kraftform Kompakt H 1 Ahşap



Code	EAN		
05135939001	4013288 178350		1
		● 816 RA 1x 1/4"x142,0	
		● 8001 A 1x 1/4"x87,0	
		○ 870/1 1x 1/4"x25 ¹⁾	
		● 8794 SA 1x 1/4"x75,0	
		● 8790 HMA 1x 5,5x23,0; 1x 6,0x23,0; 1x 7,0x23,0; 1x 8,0x23,0; 1x 10,0x23,0; 1x 12,0x23,0; 1x 13,0x23,0	
		● 893/4/1 K 1x 1/4"x50	
		⊕ 851/4 Z PH 1x PH 1x89; 1x PH 2x89; 1x PH 3x89 ²⁾	
		⊕ 855/4 Z PZ 1x PZ 1x89; 1x PZ 2x89; 1x PZ 3x89 ²⁾	
		⊕ 855/1 Z PZ 1x PZ 1x25; 1x PZ 2x25; 1x PZ 3x25	
		⊕ 867/4 Z TORX® BO 1x TX 10x89; 1x TX 15x89; 1x TX 20x89; 1x TX 25x89; 1x TX 30x89	
		⊕ 867/1 TORX® 1x TX 20x25; 1x TX 25x25	
		○ 840/4 Z Hex-Plus 1x 3,0x89; 1x 4,0x89; 1x 5,0x89; 1x 6,0x89 ²⁾	
		● 800/4 Z 1x 1,0x5,5x89	
		● 800/1 Z 1x 1,0x5,5x25	
		⊗ 849 HSS 1x 3,0x70,0; 1x 4,0x74,0; 1x 5,0x85,0; 1x 6,0x95,0; 1x 8,0x110,0	
		● 247 1x 0,5x3,0x70	
		1441 1x 4,5 - 6,0x41,0	

¹⁾ Bilyeli; manuel döndürülen lokmalar için

²⁾ Altıgen bıçak

³⁾ Ürün ABD ve Kanada'da mevcut değildir

Kraftform Kompakt M 1 Metal

39 parçadan oluşan, metal işler için en önemli vidalama aletlerini içeren kompakt alet seti. İnanılmaz derecede hızlı 1/4" Zyklop Speed circir ve aksesuarlar dahil; 7 adet 5,5-13 manüel ve makine kullanımı için lokma; 1 adet üniversal bits tutuculu tornavida; 89 mm uzunluğunda 13 adet bits; 6 adet kılavuzlu matkap ucu; 6 adet 3 -10 mm çap aralığında burgulu metal işler için matkap ucu; vidaları tutmak için 1 adet vida tutucu; 1 adet tek fazlı kontrol kalemi 247; çok yüksek sağlamlığa ve dayanıklılığa sahip atölye rafında ek yüzey koruması için dik olarak yerleştirilebilir kumaş çanta.

Kraftform Kompakt M 1 Metal



Code	EAN		
05135928001	4013288 178367		1
		8000 A 1x 1/4"x152,0	
		8794 LA 1x 1/4"x150,0	
		8794 A 1x 1/4"x56,0	
		8784 A1 1x 1/4"x1/4"x37,0	
		816 R 1x 1/4"x119	
		8790 HMA 1x 5,5x23,0; 1x 6,0x23,0; 1x 7,0x23,0; 1x 8,0x23,0; 1x 10,0x23,0; 1x 12,0x23,0; 1x 13,0x23,0	
		851/4 Z PH 1x PH 1x89; 1x PH 2x89; 1x PH 3x89 ¹⁾	
		840/4 Z Hex-Plus 1x 3,0x89; 1x 4,0x89; 1x 5,0x89; 1x 6,0x89 ¹⁾	
		867/4 Z TORX® 1x TX 10x89; 1x TX 15x89; 1x TX 20x89; 1x TX 25x89; 1x TX 30x89	
		800/4 Z 1x 1,0x5,5x89	
		847 HSS 1x 2,5x36,0; 1x 3,3x39,0; 1x 4,2x41,0; 1x 5,0x44,0; 1x 6,8x51,0; 1x 8,5x59,0	
		848 HSS 1x 3,0x38,0; 1x 4,0x44,0; 1x 5,0x50,0; 1x 6,0x50,0; 1x 8,0x51,0; 1x 10,0x54,0	
		1441 1x 4,5 - 6,0x41,0	
		247 1x 0,5x3,0x70	

¹⁾ Altıgen bıçak

²⁾ Ürün ABD ve Kanada'da mevcut değildir

Kraftform Kompakt SH 1 Sıhhi/Isıtma Tesizat Kiti

Sıhhi tesisat ve ısıtma sektörü için en önemli 25 vidalama aletini içeren kompakt alet seti. 2 adet JOKER açık ağız anahtar, aksesuarlı 1/4" Zyklop cırcır, 6 adet 89 mm bits, 5 adet çok bileşenli Kraftform Plus tornavida ve tek fazlı kontrol kalemi.

Vidanın düşmesi/kaymasını önlemek ve daha fazla güç aktarımı için özel tutma plakasına sahip iki Joker açık ağız cırcır kombine anahtar; hızlı ve güçlü çalışma için 1 adet Zyklop cırcır 8000 A (1/4"); manuel ve makineli kullanımı için 3 adet Zyklop lokma 8790 HMA; 1 adet bitsler için Zyklop adaptör 8784 A1; Vidaları kaybetmeden güvenli çalışmaya yönelik TORX® vidaları için tutma fonksiyonlu 6 adet TORX® HF bits 867/4; Wera bitsler 867/4 TX HF, Würth ASSY vidaları ve Altenloh SPAX T-STAR plus vidaları için de uygundur; 1 adet tek fazlı kontrol kalemi 247; 1000 volta kadar güvenli çalışma için 2 adet Kraftform Serisi 100 düz tornavida 160 i ve 160 iS (160 iS, derin yuvalardaki vida ve yay elemanlarına ulaşmak ve işlem yapmak için entegre koruyucu izolasyonlu azaltılmış uç çapına sahiptir); 1 adet Kraftform keski tornavida 932 A (düz), vidalama ve hafif keskilme işleri için yekpare altıgen şaftlı (bıçaklı) ve entegre darbe kapaklı; 2 adet lokmabaş tornavida 395 HO, uzun cıvatalar ve dişli millerdeki somunları sıkılamak veya gevşetmek için içi boş şaftlı. İhtiyaç duyulan aleti hızlı ve kolay bir şekilde bulmak için profillere ve boyut damgasına göre renk kodlu "Take it easy" alet bulucu.

- Vidanın kaymasını/kaybını önlemek için özel tutma plakalı Joker açık ağız cırcırlı kombine anahtar
- Hızlı ve güçlü çalışma için Zyklop Speed cırcır
- 1000 volta kadar güvenli çalışma için yalıtımlı Kraftform VDE Düz tornavida
- Yekpare altıgen uçlu (bıçaklı) ve entegre darbe başlıklı Kraftform keski tornavida
- Somunları uzun cıvatalara vidalamak için içi boş şaftlı lokmabaş tornavida

Kraftform Kompakt SH 1 Sıhhi/Isıtma Tesizat Kiti



Code	EAN		
05135927001	4013288 170132		1
		6000 Joker 1x 10x159; 1x 13x177	
		8000 A 1x 1/4"x152,0	
		8790 HMA 1x 7,0x23,0; 1x 10,0x23,0; 1x 13,0x23,0	
		8784 A1 1x 1/4"x1/4"x37,0	
		867/4 TORX® HF 2x TX 20x50; 2x TX 25x50; 1x TX 30x50; 1x TX 40x50 ¹⁾	
		851/4 Z PH 1x PH 1x89; 1x PH 2x89	
		840/4 Z Hex-Plus 1x 3,0x89; 1x 4,0x89; 1x 5,0x89; 1x 6,0x89 ²⁾	
		247 1x 0,5x3,0x70	
		160 iS 1x 0,6x3,5x100	
		160 i VDE 1x 1,0x5,5x125	
		932 A 1x 1,2x7,0x125	
		395 HO 1x 10,0x90; 1x 13,0x90	

¹⁾ Yekpare altıgen; "Take it Easy" özelliği yok.

²⁾ Altıgen bıçak

³⁾ Ürün ABD ve Kanada'da mevcut değildir.

Kraftform Kompakt SH 2 Sıhhi/Isıtma Tesisat Kiti

- Kompakt ve sağlam Wera kumaş çantasında sıhhi tesisat veya kalorifer uygulamaları için 15 adet vidalama aleti
- Vidanın kaymasını/kaybını önlemek için özel tutma plakalı Joker açık ağız cırcırlı kombine anahtar
- 1000 volta kadar güvenli çalışma için yalıtımlı Kraftform VDE Düz tornavida
- Yekpare altıgen uçlu (bıçaklı) ve entegre darbe başlıklı Kraftform keski tornavida
- Somunları uzun civatalara vidalamak için içi boş şaftlı lokmabaş tornavida

Kraftform Kompakt SH 2 Sıhhi/Isıtma Tesisat Kiti



Code	EAN			
05136026001	204387			1
		●	395 HO 1x 10,0x90; 1x 13,0x90	
		●	932 A 1x 1,2x7,0x125	
			6001 Joker Switch 1x 10x159; 1x 13x179	
		○	950 SPKL HF Renkli 1x 3,0x123; 1x 4,0x137; 1x 5,0x154; 1x 6,0x172	
		●	817 VDE 1x 9x98	
		+	Kraftform Kompakt VDE 62 iS Take it easy 1x PH 1x157; 1x PH 2x157	
		—	Kraftform Kompakt VDE 60 iS Take it easy 1x 0,6x3,5x157; 1x 1,0x5,5x157	
		●	247 1x 0,5x3,0x70	
			Cırcırlı Bant 240 1x 50,0x240,0	

↳ Ürün ABD ve Kanada'da mevcut değildir

Kraftform Kompakt F 1 Pencere Montaj ve Tamiri için Vidalama Alet Seti

Pencere montaj ve tamiri için en önemli 36 aleti içeren Kompakt Wera vidalama aleti seti.

- Profesyonel pencere tamir ve montajı için yüksek kaliteli 36 parçalı universal alet seti
- 393 S erişilmesi zor alanlarda kullanım için esnek şaftlı ekstra ince bits tutuculu tornavida
- Yüksek kaliteli Wera kalitesinde universal pencere montaj ve tamir uygulamalarına uygun lokmalar ve bitsler
- Wera 2go uyumluluğuna sahip kompakt ve sağlam kumaş alet çantası

Kraftform Kompakt F 1 Pencere Montaj ve Tamiri için Vidalama Alet Seti



Code	EAN			
05134013001	217721			1
		●	393 S 1x 1/4"x173,5	
		●	813 1x 1/4"x78	
		○	8001 A 1x 1/4"x87,0	
		○	870/1 1x 1/4"x25 ¹⁾	
		○	8794 SA 1x 1/4"x75,0	
		○	8790 HMA 1x 7,0x23,0; 1x 8,0x23,0; 1x 10,0x23,0; 1x 13,0x23,0	
		+	851/4 TZ PH 1x PH 1x50; 1x PH 2x50; 1x PH 3x50	
		+	867/4 Z TORX® 1x TX 8x50; 1x TX 10x50; 1x TX 15x50; 1x TX 20x50; 1x TX 25x50; 1x TX 30x50	
		○	840/4 Z Hex-Plus 1x 2,0x50; 1x 2,5x50; 1x 3,0x50; 1x 4,0x50; 1x 5,0x50; 1x 6,0x89 ²⁾	
		○	950 SPKL Renkli 1x 2,0x101; 1x 2,5x112	
		○	950 SPKL HF Renkli 1x 3,0x123; 1x 4,0x137; 1x 5,0x154	
		○	967 SXL HF TORX® Renkli 1x TX 8x90; 1x TX 10x112; 1x TX 15x123; 1x TX 20x137; 1x TX 25x154; 1x TX 30x195	
			6004 Joker S 1x 10-13 (1/16"-1/2")x154	

¹⁾ Bilyeli; manuel döndürülen lokmalar için

²⁾ Altıgen bıçak

9532 Zincir Perçinleme Seti

18 parçalı bisiklet atölyesi için alet seti. Zyklop Mini cırcır ve bits tutucu ile 89 mm ve 25 mm uzunluğundaki altıgen cihaz bağlantılı bitslerle.

TORX® ve yıldız vidaları sökmek ve sıkmak için. Bisiklet zincirleri, birlikte verilen zincir perçinleyici ve değiştirilebilir perçin pimli tutucu (12 vites kadar tek hızlı zincirler için uygundur) kullanılarak tamir edilebilir. Zincir kilit pensesi, zincir kilidiyle, zincirlerin çıkarılıp takılmasını kolaylaştırır.

- Bisiklet tamirhaneleri için alet seti
- Wera cırcırlı Zyklop Mini 1, bits tutucu 816 R, 1 adet zincir perçinleyici, 1 adet zincir tutucu, zincir perçinleyici pimi için yedek parça seti, 1 adet zincir kilitleme pensesi, 89 mm uzunluğunda 10 adet ve 25 mm uzunluğunda 2 adet bits ile
- Bisiklet zincirlerini açmak ve kapatmak için zincir perçinleyici ve değiştirilebilir perçin pimli tutuculu. 12 vites kadar tek vitesli zincirler için uygundur
- Zincir kilitli zincirleri açmak ve kapatmak için zincir kilitleme halkalı pense
- Sağlam katlanır bir çantada

9532 Zincir Perçinleme Seti



Code	EAN		
05136042001	229571		1
		8001 A 1x 1/4"x87,0	
		816 R 1x 1/4"x119	
		851/4 Z 1x PH 1x89; 1x PH 2x89	
		867/4 Z TORX® 1x TX 10x89; 1x TX 25x89	
		840/4 Z 1x 2,0x89; 1x 2,5x89; 1x 3,0x89; 1x 4,0x89; 1x 5,0x89; 1x 6,0x89 ¹⁾	
		840/1 Z 1x 5,0x25; 1x 8,0x25	
		9512 Zincir Sabitleme Kancası	
		9513 Zincir Perçinleyici	
		9533 Zincir Perçinleme Pensesi 1x 167,5	
		9534 3x 15,0	

¹⁾Altıgen bıçak

9100 Gitar Tamir Alet Seti

Gitar seti, ayarlama ve bakım/onarım çalışmaları için gerekli tüm aletleri içerir. Hex-Plus profilli Wera paslanmaz allen anahtarlar (1,5; 2,0; 2,5; 5,0 metrik ölçüler ve 1/8", 5/32", 3/16" emperyal ölçüleri).

Altıgen soketli vidalar için 89 mm uzunluğunda Wera paslanmaz çelik bitsler (1,5; 2,0; 2,5 bitsler), 1/4" bitsler için Kraftform tornavida sapı, 1/4" paslanmaz çelik düz bitsler (1,8x12x41 mm; 0,6x3,5x89 mm; 1,2x 8,0x89 mm), yıldız başlı vidalar yıldız bitsler (PH1x89 mm; PH2x89 mm) ve altıgen soketli vidalar için alyan bitsler (boyut 0,05"x25 mm), tornavida sapı için Wera adaptörü (sapın 1/4" altıgen soketinden lokmaların 1/4" kare soketine), Wera Zyklop lokma (10 ve 1/2"), sapta kullanım için 1/4" altıgen ile tel krank, KNIPEX® tel kesici, kalınlık ölçer, giriş jakı, 2 adet kazıyıcı.

9100 Gitar Tamir Alet Seti



Code	EAN		
05134015001	211675		1
		815 R 1x 1/4"x119	
		3851/4 1x PH 1x89; 1x PH 2x89	
		3800/1 TS 1x 1,8x12,0x41	
		3800/4 1x 0,6x3,5x89; 1x 1,2x8,0x89	
		3840/1 TS 1x 0,05"x25	
		3950 PKL 1x 1,5x90; 1x 2,0x101; 1x 2,5x112; 1x 3,0x123; 1x 4,0x137; 1x 5,0x154	
		3950 PKL Emperyal 1x 1/8"x123; 1x 5/32"x137; 1x 3/16"x154	
		870/1 1x 1/4"x25 ¹⁾	
		8790 HMA 1x 10,0x23,0; 1x 7/16"x23,0	
		8790 HMA Derin 1x 1/2"x50,0	
		9103 Tel Krankı	
		9105 Kayma Ölçer 0,05 - 1,00 mm, 13 bıçak	
		9104 Input-Jacker	
		9101 Wera Mızrap	
		9102 Tool Rebel Mızrap	
		9110 Wera Kapaklı Kutu	
		KNIPEX 74 01 140	
		Cırcırlı Bant 120 1x 50,0x120,0	

¹⁾Bilyeli; manuel döndürülen lokmalar için

838 RA R M Bits Tutuculu Cırcırlı Tornavida, 1/4"

Yüksek kaliteli bits tutuculu tornavida. Su toplamaları ve nasır oluşumunu önleyen rahat, ergonomik çalışma için Kraftform Plus sap.

Yüksek çalışma hızları için sert kavrama bölgeleri ile yüksek tork aktarımı için yumuşak kavrama bölgelerinden oluşmaktadır. DIN ISO 1173-C 6.3 standardındaki 1/4" altıgen erkek bağlantılı bitsler için uygundur.

- DIN ISO 1173-C 6.3 ve E 6.3 ve Wera bağlantı serisi 1 ve 4'e uygun 1/4" erkek altıgen bitsler için Rapidaptor hızlı uç değiştirme mandrenli bits tutucu
- Tornavida sapına entegre cırcır mekanizması
- İnce dişli entegre cırcır hızlı ve güvenli çalışmayı sağlar
- Yüksek çalışma hızı: Cırcır mekanizması vidalama sırasında "döndürmek" için de kullanılabilir
- Sağ/sol veya 0 konumuna ergonomik ve pratik geçiş
- Hızlı bits değişiklikleri için Rapidaptor tutucu
- DIN ISO 1173-C 6.3 ve E 6.3 standardındaki 1/4" erkek altıgen bağlantılı bitsler için
- Hızlı ve ergonomik vidalama için çok bileşenli Kraftform sap
- Yuvarlanmayı önlemek için altıgen yuvarlanma önleyici korumalı
- Manyetik

838 RA R M Bits Tutuculu Cırcırlı Tornavida, 1/4"



Code	EAN	Hex	Length	Width	Weight	Volume	Unit
05051493001	229748	1/4"	123,5	98			1

838 RA S Bits Tutuculu Tornavida Cırcırlı, 1/4"

Yüksek kaliteli bits tutuculu tornavida. Su toplamaları ve nasır oluşumunu önleyen rahat, ergonomik çalışma için Kraftform Plus sap.

Yüksek çalışma hızları için sert kavrama bölgeleri ile yüksek tork aktarımı için yumuşak kavrama bölgelerinden oluşmaktadır. DIN ISO 1173-C 6.3 standardındaki 1/4" altıgen erkek bağlantılı bitsler için uygundur.

- 1/4" altıgen sürücü bağlantılı bitsler için son derece küçük bits tutucusu
- Tornavida sapına entegre cırcır mekanizması
- İnce dişli entegre cırcır hızlı ve güvenli çalışmayı sağlar
- Yüksek çalışma hızı: Cırcır mekanizması vidalama sırasında "döndürmek" için de kullanılabilir
- Sağ/sol veya 0 konumuna ergonomik ve pratik geçiş
- Bits tutucudaki güçlü kalıcı mıknatıs, bitsleri sıkıca tutar
- 1/4" altıgen sürücü bağlantılı bitslerin takılması için universal bits tutucu
- Hızlı ve ergonomik vidalama için çok bileşenli Kraftform sap
- Manyetik

838 RA S Bits Tutuculu Tornavida Cırcırlı, 1/4"



Code	EAN	Hex	Length	Width	Weight	Volume	Unit
05051492001	229731	1/4"	102	84			1

Rapidaptor – Kompakt Fonksiyonel Mucize



Yabancı paslanmayı önlemek için paslanmaz çelik bitsler için yüksek kaliteli bits tutuculu tornavida. Rapidaptor hızlı uç değiştirme mandreni, herhangi bir ek alete ihtiyaç duymadan hızlı uç değişimine olanak sağlar. Su toplamaları ve nasır oluşumunu önleyen rahat, ergonomik çalışma için Kraftform Plus sap. Yüksek çalışma hızları için sert kavrama bölgeleri ile yüksek tork aktarımı için yumuşak kavrama bölgelerinden oluşmaktadır.

DIN ISO 1173-C 6.3 ve E 6.3 (ISO 1173) standardındaki 1/4" altıgen bağlantılı bitsler için uygundur.

- Paslanma sorununa çözüm: paslanmaz vidaları paslanmaz aletlerle vidalayın!
- Rapidaptor hızlı değiştirme mandrenli bits tutucu, paslanmaz çelik
- Bitslerin güvenli şekilde sıkıştırılması
- Hızlı bits değişimi
- Makineyi yönlendirmek için serbest hareket manşonu

Kraftform Paslanmaz – Dış paslanmayı önleyen paslanmaz çelik malzeme



3816 R Bits Tutuculu Tornavida, Rapidaptor Hızlı Uç Değiştirme Mandrenli, Paslanmaz



Code	EAN	Ø	L					
05051465001	127570	1/4"	119					5

817 R Bits Tutuculu Tornavida, Rapidaptor Hızlı Uç Değiştirme Mandrenli

Yüksek kaliteli bits tutuculu tornavida. Hızlı uç değiştirme mandrene sahip, sapın içine çekilebilen teleskopik şaft/bıçak, dar çalışma koşullarında bile hızlı manüel kullanıma olanak tanır. Rapidaptor hızlı uç değiştirme mandreni, herhangi bir ek alete ihtiyaç duymadan hızlı uç değişimine olanak sağlar. Güçlü kalıcı mıknatıs, bitsleri ve vidaları güvenli bir şekilde tutar. Su toplamaları ve nasır oluşumunu önleyen rahat, ergonomik çalışma için Kraftform Plus sap. Yüksek çalışma hızları için sert kavrama bölgeleri ile yüksek tork aktarımı için yumuşak kavrama bölgelerinden oluşmaktadır.

DIN ISO 1173-C 6.3 ve E 6.3 (ISO 1173) standardındaki 1/4" altıgen bağlantılı bitsler için uygundur.

- Tornavida sapı içine geri çekilebilir süngü uçlu bıçak

817 R Bits Tutuculu Tornavida, Rapidaptor Hızlı Uç Değiştirme Mandrenli



Code	EAN	Ø	L					
05051482001	103130	1/4"	133					2

817 R SB Bits Tutuculu Tornavida, Rapidaptor Hızlı Uç Değiştirme Mandrenli



Code	EAN	Ø	L					
05073541001	106025	817 R	1x 1/4"x133					1

816 R Bits Tutuculu Tornavida, Rapidaptor Hızlı Uç Değişirme Mandrenli



Code	EAN	Ø	U						
05051462001	4013288	1/4"	119	mm					5

816 R SB Bits Tutuculu Tornavida, Rapidaptor Hızlı Uç Değişirme Mandrenli



Code	EAN	Ø	U						
05073540001	4013288	1/4"	119	mm					1

813 R Bits Tutuculu Tornavida, Rapidaptor Hızlı Uç Değişirme Mandrenli



Code	EAN	Ø	U						
05051272001	4013288	1/4"	90	mm					2

393 S Esnek Şaftlı Bits Tutuculu Tornavida, Ekstra İnce

Ulaşılması zor yerlerde vidalama için esnek şaftlı tornavida. Özellikle ince bits tutuculu tasarımı sayesinde çok dar çalışma alanlarında bile farklı vida profillerini çalıştırabilir.

Yüksek çalışma hızları ve özellikle ergonomik vidalama için çok bileşenli Kraftform sap. Yuvarlanmayı önlemek için altıgen yuvarlanma önleyici koruma ile.

- Esnek, bükülebilir şaft
- Güçlü kalıcı mıknatıs ile kilitleme mekanizması sayesinde güvenli bits tutma fonksiyonu
- DIN 3126, ISO 1173 form C 6.3 ve E 6.3 standardındaki 1/4" altıgen bağlantılı bitsler için kompakt paslanmaz çelik bits tutucu
- Hızlı ve ergonomik vidalama için çok bileşenli Kraftform sap

393 S Esnek Şaftlı Bits Tutuculu Tornavida, Ekstra İnce



Code	EAN	Ø	U	U	U				
05028161001	217660	1/4"	173,5	98	6 ⁵³ / ₆₄ "				5

392 Esnek Şaftlı Bits Tutuculu Tornavida

Wera'dan esnek şaftlı yüksek kaliteli bits tutucu. Yüksek çalışma hızları ve özellikle ergonomik vidalama için çok bileşenli Kraftform sap. Kraftform Plus: Yüksek çalışma hızları için sert kavrama bölgeleri ile yüksek tork iletimi için yumuşak kavrama bölgelerinden oluşmaktadır. Hızlı uç değişiklikleri için hızlı uç değişirme mandrenli. Yuvarlanmayı önlemek için altıgen yuvarlanma önleyici korumalı.

DIN ISO 1173-C 6.3 standardındaki 1/4" altıgen bağlantılı bitsler için uygundur.

- Esnek şaftlı ve hızlı uç değişirme mandrenli bits tutucu
- Esnek yuvarlak bıçaklı

392 Esnek Şaftlı Bits Tutuculu Tornavida



Code	EAN	Ø	U	U	U				
05028160001	041418	1/4"	177	98	7"				5

813 Bits Tutuculu Tornavida

- 1/4" altıgen sürücü bağlantılı bitsler için bits tutucu
- Manyetik

813 Bits Tutuculu Tornavida



	EAN	●	⌋	⌋			
Code	4013288		mm	mm			
05051274001	175656	1/4"	78	68			3

812/1 Bits Tutuculu Tornavida, Güçlü Kalıcı Mıknatıslı

- Altıgen uç (bıçak), krom kaplı
- Bitsin güvenli bir şekilde oturması için güçlü kalıcı mıknatıslı paslanmaz çelik manşon

812/1 Bits Tutuculu Tornavida, Güçlü Kalıcı Mıknatıslı



	EAN	●	⌋	⌋	⊘	⌋	
Code	4013288		mm	mm	mm		
05051205001	012272	1/4"	120	112	10,5	4 3/4"	2

811/1 Stubby/Topaç Bits Tutuculu Tornavida, Mıknatıslı

Ulaşılması zor alanlar için kısa şaftlı (bıçaklı), özellikle küçük bits tutuculu Stubby/Topaç tornavida.

DIN ISO 1173-C 6.3 ve Wera bağlantı serisi 1'e uygun 1/4" altıgen bağlantılı bitslerin takılması için uygundur.

Sert ve yumuşak bölgelerin pratik kombinasyonu çift bileşenli Kraftform sap, sağlam bir tutuş ve hassas çalışma sağlar. Büyük ve ağır vidaları bile tutabilen güçlü bir kalıcı mıknatısa sahiptir. Altıgen yuvarlanma koruması, çalışma alanında sinir bozucu yuvarlanmaları önler.

- Dar alanlarda çalışmak için kısa ve kompakt şekil
- Hassas çalışma için ergonomik 2 bileşenli Kraftform sap
- Yuvarlanmayı önlemek için altıgen yuvarlanma önleyici korumalı
- Vidaların daha kolay yerleştirilmesi için manyetik bits tutuculu tornavida
- DIN ISO 1173-C 6.3 standardındaki 1/4" bağlantılı bitsler için

811/1 Stubby/Topaç Bits Tutuculu Tornavida, Mıknatıslı



	EAN	●	⌋	⌋	⌋		
Code	4013288		mm	mm			
05008880001	212375	1/4"	10	54	3/8"		2

810/1 Segmanlı Bits Tutuculu Tornavida

- 1/4" altıgen sürücü bağlantılı bitsler için segmanlı bits tutucusu

810/1 Segmanlı Bits Tutuculu Tornavida



	EAN	●	⌋	⌋	⊘	⌋	
Code	4013288		mm	mm	mm		
05051005001	012258	1/4"	120	112	10,5	4 3/4"	2

Kraftform Kompakt Cırcırlı

Yüksek kaliteli bits tutuculu tornavida. Cırcırlı, düşük geri dönüş açısı için ince dişli, yön değiştirme halkası (sağ, sabit, sol), 50 Newton metreye kadar maksimum tork. Rapidaptor hızlı uç değiştirme mandreni, herhangi bir ek alete ihtiyaç duymadan hızlı uç değişimine olanak sağlar.

Güçlü kalıcı mıknatıs, bitsleri ve vidaları güvenli bir şekilde tutar. Su toplamaları ve nasır oluşumunu önleyen rahat, ergonomik çalışma için Kraftform Plus sap. Yüksek çalışma hızları için sert kavrama bölgeleri ile yüksek tork aktarımı için yumuşak kavrama bölgelerinden oluşmaktadır.

DIN ISO 1173-C 6.3 ve E 6.3 (ISO 1173) standardındaki 1/4" altıgen bağlantılı bitsler için uygundur.

- Hızlı bits değişimi için Rapidaptor teknolojili cırcırlı tornavida
- Düşük dönüş açısı için ince dişli cırcır
- Yönlü (sağ, sabit, sol)
- Maksimum 50 Newton metreye kadar tork
- Hızlı ve ergonomik vidalama için çok bileşenli Kraftform sap

816 RA Cırcırlı Tornavida



Code	EAN	Ø	ℓ						
05051461001	156280	1/4"	142,0						1

Kraftform Kompakt 60 RA



Code	EAN	Ø	ℓ						
05051040001	155290								1
		●	816 RA 1x 1/4"x142,0						
		+	851/4 Z PH 1x PH 1x89; 1x PH 2x89; 1x PH 3x89 ¹⁾						
		+	855/4 Z PZ 1x PZ 1x89; 1x PZ 2x89; 1x PZ 3x89 ¹⁾						
		⊗	867/4 Z TORX® B0 1x TX 10x89; 1x TX 15x89; 1x TX 20x89; 1x TX 25x89; 1x TX 30x89						
		⊖	800/4 Z 1x 1,0x5,5x89						
		○	840/4 Z Hex-Plus 1x 3/32"x89; 1x 1/8"x89; 1x 5/32"x89; 1x 3/16"x89						

¹⁾Altıgen bıçak

Kraftform Kompakt 60 RA, Emperyal



Code	EAN	Ø	ℓ						
05051041001	155306								1
		●	816 RA 1x 1/4"x142,0						
		+	851/4 Z PH 1x PH 1x89; 1x PH 2x89; 1x PH 3x89 ¹⁾						
		⊗	867/4 Z TORX® B0 1x TX 10x89; 1x TX 15x89; 1x TX 20x89; 1x TX 25x89; 1x TX 30x89						
		⊖	800/4 Z 1x 1,0x5,5x89						
		○	840/4 Z Hex-Plus 1x 3/32"x89; 1x 1/8"x89; 1x 5/32"x89; 1x 3/16"x89						
		□	868/4 Z Square-Plus 1x # 1x89; 1x # 2x89; 1x # 3x89						

¹⁾Altıgen bıçak

80 RA Vario Cırcırlı Tornavida

Cırcırlı, düşük dönüş açısı için ince dişli, yön değiştirme halkası (sağ, sabit, sol), 50 Newton metreye kadar maksimum tork; 6 mm altıgen soket.

Rahat ergonomik çalışma için Kraftform Plus sap, su toplamalarını ve nasırlaşmayı önler. Yüksek çalışma hızı için sert kavrama bölgeleri ile yüksek tork aktarımı için yumuşak kavrama bölgelerinden oluşur.

- Wera 6 mm Vario geçmeli uç (bıçak) için Vario cırcırlı tornavida
- Düşük dönüş açısı için ince dişli cırcır
- Yön halkası (sağ, sabit, sol)
- Maksimum 50 Newton metreye kadar tork
- Yüksek çalışma hızları için sert kavrama bölgeleri ile yüksek tork aktarımı için yumuşak kavrama bölgeleri

80 RA Vario Cırcırlı Tornavida



Code	EAN	Ø	ℓ						
05002901001	156242	6	115,0						1

Kraftform Kompakt Vario RA SB



Code	EAN		
05073665001	156266		1
		80 RA 1x 6x115,0	
		85 1x PH 1xPH 2x175	
		86 1x PZ 1xPZ 2x175	
		87 1x TX 10xTX 15x175; 1x TX 20xTX 25x175	
		81 1x 0,6x4,0x1,0x6,0x175	
		84 1x 4x5x175 ¹⁾	

¹⁾topbaş özelliği yoktur

Kraftform Kompakt Pistol RA

Yüksek çalışma hızları ve özellikle ergonomik vidalama için çok bileşenli Kraftform pistol saplı Wera Kompakt alet.

Sapta entegre bits haznesi. Cırcır işlevli: yalnızca 8 derecelik düşük geri dönüş açısı için ince dişler, yön değiştirme halkası (sağ, sabit, sol), 50 Newton metreye kadar maksimum tork; Rapidaptor teknolojisine sahip 1/4" altıgen soketli altıgen manyetik bits tutucu.

25 mm uzunlukta 6 adet PH-yıldız, PZ-pozidriv ve TORX® bits. DIN ISO 1173-D 6.3 standardındaki tutuculara uygundur. Kemere takmak için pratik kılıflı.

- Sadece 8 derecelik düşük geri dönüş açısı için ince dişli cırcır
- Pratik geçiş halkası
- Rapidaptor teknolojisine sahip hızlı değiştirilebilir mandren
- Bitsin güvenli bir şekilde tutulması için güçlü kalıcı mıknatıslı
- Yüksek kaldıraçlı çok bileşenli Kraftform pistol sap

Kraftform Kompakt Pistol RA



Code	EAN		
05051030001	180360		1
		814 RA 1x 1/4"	
		851/1 Z PH 1x PH 1x25; 1x PH 2x25	
		855/1 Z PZ 1x PZ 1x25; 1x PZ 2x25	
		867/1 TORX® 1x TX 20x25; 1x TX 25x25	

Kraftform Kompakt Pistol RA 4



Code	EAN		
05051031001	187406		1
		814 RA 1x 1/4"	
		851/1 BTZ PH 1x PH 1x25; 1x PH 2x25	
		855/1 BTZ PZ 1x PZ 1x25; 1x PZ 2x25	
		867/1 TORX® BTZ 1x TX 20x25; 1x TX 25x25	
		851/4 Z PH 1x PH 1x89; 1x PH 2x89	
		855/4 Z PZ 1x PZ 1x89; 1x PZ 2x89	
		867/4 Z TORX® 1x TX 20x89; 1x TX 25x89	

Kraftform Kompakt 27 RA

Yüksek çalışma hızları ve özellikle ergonomik vidalama için çok bileşenli Kraftform saplı Wera kompakt alet. Sapta entegre bits haznesi.

Cırcır dahil: düşük geri dönüş açısı için ince dişler, yön değiştirme halkası (sağ, sabit, sol), 50 Newtonmetreye kadar maksimum tork. 1/4" altıgen soketli altıgen şaft (bıçak), paslanmaz çelik manşon, güçlü kalıcı mıknatıs.

- Yüksek çalışma hızları için cırcırlı Kraftform Kompakt
- Yuvarlanma koruma özellikli Kraftform, çok bileşenli, entegre hazneli
- Düşük dönüş açısı için ince dişli cırcır; yön değiştirme halkası (sağ, sabit, sol)
- Maksimum 50 Newton metreye kadar tork
- 1/4" altıgen geçmeli uç (bıçak), paslanmaz çelik manşon, güçlü kalıcı mıknatıs

Kraftform Kompakt 27 RA 1 SB



Code	EAN		
05073660001	156051		1
		+	851/1 Z PH 1x PH 1x25; 1x PH 2x25
		+	855/1 Z PZ 1x PZ 1x25; 1x PZ 2x25
		●	800/1 Z 1x 1,0x5,5x25; 1x 1,2x6,5x25

Kraftform Kompakt 27 RA 2 SB

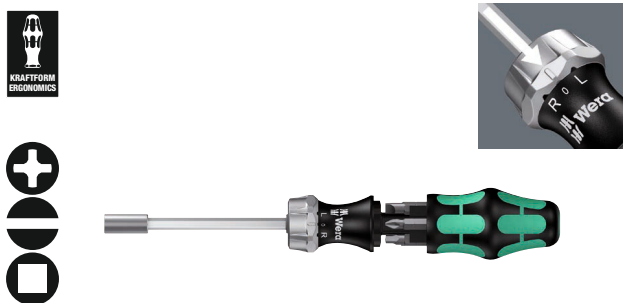

Code	EAN		
05073661002	156068		1
		+	851/1 Z PH 1x PH 1x25; 1x PH 2x25
		●	800/1 Z 1x 1,0x5,5x25; 1x 1,2x6,5x25
		□	868/1 Z 1x # 1x25; 1x # 2x25

88/1 Vario Set

Tornavida saplı ve bıçaklı 11 parçalı Vario tornavida seti. Aletlerin güvenli ve emniyetli bir şekilde saklanması ve her zaman el altında olmasını sağlayan pratik bir kemer çantası içinde.

Kraftform sap kavraması keyifli ve ergonomik bir çalışma sağlar ve su toplamalarını ve nasırlanmaları engeller. Sert kavrama bölgeleri yüksek çalışma hızları sağlarken, yumuşak bölgeler yüksek tork aktarımı sağlar. Yuvarlanmayan altı köşe özelliği, işyerinde rahatsız edici yuvarlanmaları önler.

Entegre altıgen sap, düz veya yıldız uçlarla daha yüksek tork uygulanmasına olanak tanır. Çift taraflı geçmeli uçlar yüksek kaliteli malzemeden üretildiğinden özellikle dayanıklıdır. Geçmeli uçlar üzerindeki Wera BlackPoint burun, mükemmel bir uyum ve optimize edilmiş korozyon koruması sunar.

- 10 adet geçmeli uçlu (bıçaklı) çift taraflı Vario set
- Yüksek çalışma hızları için sert kavrama bölgeleri ile yüksek tork aktarımı için yumuşak kavrama bölgeleri
- Krom kaplama altıgen uç (bıçak) malzemesi, 6 mm
- BlackPoint uç, optimize edilmiş korozyon korumasıyla hassas uyum sunar
- Sağlam bel çantasında

88/1 Vario Set



Code	EAN		
05002990001	000675		1
		●	80 1x 6x98
		+	85 1x PH 1xPH 2x175
		+	86 1x PZ 1xPZ 2x175
		+	87 1x TX 10xTX 15x175; 1x TX 20xTX 25x175; 1x TX 30xTX 40x175
		●	81 1x 0,6x4,0x1,0x6,0x175; 1x 0,8x5,0x1,2x7,0x175
		○	84 1x 4x4x175; 1x 5x5x175; 1x 6x6x175

80 Vario Geçmeli Uçlu/Bıçaklı Tornavida Sapı

- 10 mm açık ağız anahtar destekli Kraftform tornavida sapı
- 6 mm Vario geçmeli uçlara (bıçaklara) ve Vario adaptöre uygundur

80 Vario Geçmeli Uçlu/Bıçaklı Tornavida Sapı



	EAN								
Code	4013288	mm	mm	mm					
05002900001	000460	6	10	98					5

95 Vario T Saplı Tornavida Sapı, Vario Geçmeli Bıçaklar için

T saplı tornavida: İdeal sap şekli, özellikle yüksek sıkma ve gevşetme torklarının iletilmesini sağlar.

Sapın ergonomik şekli elin içini tam doldurur, parmaklar yumuşak yuvarlatılmış kavrama girintilerinde güvenli bir şekilde durur. Elin tamamı sapa temas eder ve el ile sap arasındaki sürtünme önlenir.

- Özellikle yüksek sıkma ve gevşetme torklarının iletilmesi için T saplı tornavida
- Çok yüksek güç aktarımı ve yorulmadan çalışma için parmak kavrama girintilerine ve yumuşak bir hisse sahip ergonomik 2 bileşenli sap
- 6 mm Vario geçmeli uçlar (bıçaklar) için Vario T sap ve adaptör

95 Vario T Saplı Tornavida Sapı, Vario Geçmeli Bıçaklar için



	EAN								
Code	4013288	mm	mm	mm	mm				
05023400001	208446	6	60	44	100	2 23/64"			2

830 Bits Tutucu Adaptör

- Vario tornavida sapı için hızlı uç değiştirme mandrenli Vario adaptör şaftı (bıçaklı)
- 1/4" altıgen sürücü bağlantılı bitslerin takılması için uygundur
- 1/4" hızlı değiştirilebilir güçlü kalıcı mıknatıslı mandren

830 Bits Tutucu Adaptör



	EAN								
Code	4013288	mm	mm	mm					
05051835001	012425	1/4"	6	165	6 9/16"				2

91 Vario Geçmeli Uzatma

- Vario geçmeli uçları (bıçakları) ve adaptörleri için Vario uzatması
- Krom kaplamalı altıgen malzeme, 6 mm

91 Vario Geçmeli Uzatma



	EAN								
Code	4013288	mm	mm	mm					
05003210001	000804	6	6	175	7"				2

712 Vario Lokma Tutucu Uzatma Adaptör

- 1/4" kare soketli lokmalar için

712 Vario Lokma Tutucu Uzatma Adaptör



	EAN								
Code	4013288		mm	mm					
05040001001	006165	1/4"	6	175	7"				2

Çift Taraflı Geçmeli Düz Tornavida Ucu/Bıçağı

Vario saplar için çift taraflı geçmeli uç (bıçak). Çift taraflı geçmeli uç (bıçak) yüksek kaliteli bits malzemesinden yapılmıştır ve bu nedenle özellikle dayanıklıdır. Wera BlackPoint ucu hassas uyum ve optimize edilmiş korozyon koruması sağlar.

81 Çift Taraflı Geçmeli Düz Tornavida Ucu/Bıçağı



	EAN	↓	↓	↓	↓	⬡	⬡	📦
Code	4013288	mm	mm	mm	mm	mm	mm	
05002910001	000477	0,6	4,0	1,0	6,0	6	175	5
05002913001	000484	0,8	5,0	1,2	7,0	6	175	5

82 Çift Taraflı Geçmeli Yıldız/Düz Tornavida Ucu/Bıçağı



	EAN	+	↓	↓	⬡	⬡	⬡	📦
Code	4013288		mm	mm	mm	mm		
05002920001	000491	PH 1	0,6	4,0	6	175	7"	5
05002923001	000507	PH 2	1,0	6,0	6	175	7"	5
05002926001	000514	PH 3	1,2	7,0	6	175	7"	5

83 Çift Taraflı Geçmeli Yıldız/Pozidriv Tornavida Ucu/Bıçağı



	EAN	+	⬡	⬡	⬡	⬡	📦
Code	4013288			mm	mm		
05002930001	000521	PH 1	PZ 1	6	175	7"	5
05002933001	000538	PH 2	PZ 2	6	175	7"	5

84 Çift Taraflı Geçmeli Altıgen Tornavida Ucu/Bıçağı



	EAN	⬡	⬡	⬡	⬡	⬡	📦
Code	4013288			mm	mm		
05002936001	000545	2,5	2,5	6	175	7"	5
05002938001	000552	3	3	6	175	7"	5
05002940001	000569	4	4	6	175	7"	5
05002943001	000576	5	5	6	175	7"	5
05002948001 ¹⁾	155436	4	5	6	175	7"	5
05002946001	000583	6	6	6	175	7"	5

¹⁾topbaş özelliği yoktur

85 Çift Taraflı Geçmeli Yıldız Tornavida Ucu/Bıçağı



	EAN	+	+	⬡	⬡	⬡	📦
Code	4013288			mm	mm		
05002950001	000590	PH 1	PH 2	6	175	7"	5

86 Çift Taraflı Geçmeli Pozidriv Tornavida Ucu/Bıçağı



	EAN	⬡	⬡	⬡	⬡	⬡	📦
Code	4013288			mm	mm		
05002960001	000606	PZ 1	PZ 2	6	175	7"	5
05140310001	000613	PZ 2	PZ 3	6	175	7"	5

87 Çift Taraflı Geçmeli TORX® Tornavida Ucu/Bıçağı



	EAN	⬡	⬡	⬡	⬡	⬡	📦
Code	4013288			mm	mm		
05002966001	000620	TX 6	TX 8	6	175	7"	5
05002968001	000637	TX 7	TX 9	6	175	7"	5
05002970001	000644	TX 10	TX 15	6	175	7"	5
05002973001	000651	TX 20	TX 25	6	175	7"	5
05002976001	000668	TX 30	TX 40	6	175	7"	5

68 Çift Taraflı Geçmeli Kare Tornavida Ucu/Bıçağı



	EAN	⬡	⬡	⬡	⬡	⬡	📦
Code	4013288			mm	mm		
05002980001	100061	#1	#2	6	175	7"	5



Takım Dolabı ve Özel Kesim Süngerler



9700 Tool Rebel Takım Dolabı 1

Tool Rebel tasarımı özel takım dolabı. 5 düz ve 2 yüksek çekmece, alet ve malzemelerin verimli ve mobil bir şekilde düzenlenmesini sağlar.

Çift katmanlı tasarım ve tüm gövdenin tamamen kaynaklı yapısı sayesinde son derece sağlam tasarım.

Zorlu günlük atölye kullanımı için. 4 adet Wera özel kesim sünger parça ile donatılmıştır: 9710 özel kesim sünger parça tornavida seti 1, 9720 özel kesim sünger parça 8000 A Zyklop cırcır seti 1, 9731 özel kesim sünger parça 6003 Joker kombine anahtar seti 1, 9740 özel kesim sünger parça allen anahtar seti 1.

- Tool Rebel tasarımında özel takım dolabı/arabası
- Çift çepirli yapı sayesinde son derece sağlam tasarım
- 7 çekmeceli (5 düz, 2 yüksek) - bunlardan 2'si özel kesim sünger parçalar ve aletlerle donatılmış düz çekmeceler (Zyklop Speed cırcır ve aksesuarları, Joker açık uçlu anahtarlar, Kraftform tornavidalar, allen anahtarlar dahil)
- Yatay çekmece boyutları (genişlik x yükseklik x derinlik): 522 x 81 x 398 mm
- Uzun çekmecelerin boyutları (genişlik x yükseklik x derinlik): 522 x 166 x 398 mm
- Bilyeli teleskopik raylı %100 kendiliğinden kapanan çekmece
- Tüm çekmeceler özenle tek tek folyolanmıştır
- Çekmece stoperi sayesinde minimum devrilme riski - sadece bir çekmece açılabilir, birden fazla çekmecenin aynı anda çekilmesi mümkün değildir
- Her iki tarafta kare başlı delme
- Kimyasal gaz içermeyen yüksek kaliteli, dayanıklı özel kesim sünger parça
- Aletlerin özel kesim süngerden en iyi ve en kolay şekilde çıkarılması için optimum uyum

9700 Tool Rebel Takım Dolabı 1

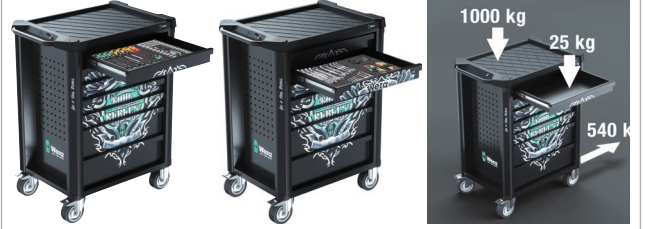

Code	EAN		
05150130001	4013288 225085		1
1x 9710 Özel Kesim Süngerli Tornavida Set 1			
		932 A 1x 1,0x5,5x100; 1x 1,2x7,0x125	
		350 1x PH 1x80; 1x PH 2x100; 1x PH 3x150	
		350 PH Stubby/Topaç/Karbüratör Tornavidası 1x PH 2x25	
		355 1x PZ 1x80; 1x PZ 2x100	
		335 1x 0,8x4,0x100; 1x 1,0x5,5x125	
		334 1x 1,2x6,5x150	
		335 Stubby/Topaç/Karbüratör Tornavidası 1x 1,0x5,5x24,5	
		2050 Micro 1x PH 0x40 ¹⁾	
		2035 Micro 1x 0,40x2,5x80	
		160 i VDE 1x 0,4x2,5x80 ²⁾ ; 1x 0,6x3,5x100 ²⁾	
		1441 1x 4,5-6,0x41,0	
		1442 1x 6,0-8,5x41,0	
		9810 1x 344,0x30,0x392,0 ³⁾	

1x 9720 Özel Kesim Süngerli 8000 A Zyklop Cırcır 1/4" Set 1	
○	8000 A 1x 1/4"x152,0
●	8794 LA 1x 1/4"x150,0
●	8794 SA 1x 1/4"x75,0
●	8795 A 1x 1/4"x35,5
●	8794 A 1x 1/4"x56,0
●	8790 HMA 1x 4,0x23,0; 1x 4,5x23,0; 1x 5,0x23,0; 1x 5,5x23,0; 1x 6,0x23,0; 1x 7,0x23,0; 1x 8,0x23,0; 1x 9,0x23,0; 1x 10,0x23,0; 1x 11,0x23,0; 1x 12,0x23,0; 1x 13,0x23,0; 1x 14,0x23,0; 1x 15,0x23,0
✳	8767 A HF 1x TX 8x28,0; 1x TX 9x28,0; 1x TX 10x28,0; 1x TX 15x28,0; 1x TX 20x28,0; 1x TX 25x28,0; 1x TX 27x28,0; 1x TX 30x28,0; 1x TX 40x28,0
○	8740 A HF 1x 3,0x28,0; 1x 4,0x28,0; 1x 4,0x100,0; 1x 5,0x28,0; 1x 5,0x100,0; 1x 6,0x28,0; 1x 6,0x100,0; 1x 8,0x28,0; 1x 8,0x100,0
	9820 1x 172,0x30,0x392,0 ³⁾
1x 9731 Özel Kesim Süngerli 6003 Joker Set 1	
	6003 Joker 1x 6x105; 1x 7x110; 1x 8x115; 1x 9x120; 1x 10x125; 1x 11x135; 1x 12x148; 1x 13x160; 1x 14x167; 1x 15x174; 1x 16x182; 1x 17x190; 1x 18x210; 1x 19x230; 1x 20x230; 1x 21x260; 1x 22x260; 1x 24x280
	Şişe Açacağı 1x 145
	9831 1x 344,0x30,0x392,0 ³⁾
1x 9740 Özel Kesim Süngerli Allen Anahtar Set 1	
1x 950/9 Hex-Plus Renkli 1	
○	950 SPKL Renkli 1x 1,5x90; 1x 2,0x101; 1x 2,5x112; 1x 3,0x123; 1x 4,0x137; 1x 5,0x154; 1x 6,0x172; 1x 8,0x195; 1x 10,0x224
1x 967/9 TX XL Renkli 1	
✳	967 SXL TORX® Renkli 1x TX 8x90; 1x TX 9x101; 1x TX 10x112
✳	967 SPKXL TORX® Renkli 1x TX 15x123; 1x TX 20x137; 1x TX 25x154; 1x TX 27x172; 1x TX 30x195; 1x TX 40x224
	1x 9500 Mıknatıslayıcı SB 1x 64,6
	1x STABILA® BM 100 Şerit Metre, 3 m, 19570
	1x 9840 1x 172,0x30,0x392,0 ³⁾

¹⁾ Boyut 0, JCIS 0'a (Japon Kamera Endüstriyel Standardı) göre uyarlanmıştır

²⁾ Lasertip'siz

³⁾ Dikkat: Özel kesim sünger, atölye arabasının önceki modeli olan 05501051001'e uymaz

9710 Özel Kesim Süngerli Tornavida Set 1

Dayanıklı özel kesim sünger parçası; Eksik aletlerin kolay fark edilmesi için çift renkli; 16 adet Wera Kraftform tornavida (standart, VDE, kesikli, Micro) ve 2 adet vida tutucuyla donatılmış Tool Rebel takım dolabı için uygundur.

- Dayanıklı özel kesim sünger parça, her aletin kendi yeri vardır; çift renkli, alet eksikliği hemen fark edilir
- Kimyasal gaz içermeyen yüksek kaliteli, dayanıklı özel kesim sünger parça
- Aletlerin özel kesim süngerden en iyi ve en kolay şekilde çıkarılması için optimum uyum
- Su ve yağ tutmaz, bakımı ve temizliği kolaydır
- Aletin kirden ve darbelerden korunması
- Yüksek çalışma hızları için sert bölgelere ve yüksek tork iletimi için yumuşak kavrama bölgelerine sahip 8 adet Kraftform Plus tornavida
- 1.000 volta kadar güvenli çalışma için yalıtımlı uçlara (bıçaklara) sahip 2 adet Kraftform Plus VDE tornavida
- 2 adet Kraftform Micro tornavida, hızlı çevirme döner kapaklı
- Dar alanlar için 2 adet kısa kısa uçlu (bıçaklı) Stubby/Topaç tornavida
- 2 adet vida tutucu (vidalar için tutma fonksiyonlu bağlantı aletleri)
- Genişlik x yükseklik x derinlik: Boş/aletsiz 344 x 30 x 392 mm, dolu/aletli 344 x 47 x 392 mm

9710 Özel Kesim Süngerli Tornavida Set 1



Code	EAN		
05150101001	4013288 225122		1
		●	932 A 1x 1,0x5,5x100; 1x 1,2x7,0x125
		✳	350 1x PH 1x80; 1x PH 2x100; 1x PH 3x150
		✳	350 PH Stubby/Topaç/Karbüratör Tornavidası 1x PH 2x25
		✳	355 1x PZ 1x80; 1x PZ 2x100
		●	335 1x 0,8x4,0x100; 1x 1,0x5,5x125
		●	334 1x 1,2x6,5x150
		●	335 Stubby/Topaç/Karbüratör Tornavidası 1x 1,0x5,5x24,5
		✳	2050 Micro 1x PH 0x40 ¹⁾
		●	2035 Micro 1x 0,40x2,5x80
		●	160 i VDE 1x 0,4x2,5x80 ²⁾ ; 1x 0,6x3,5x100 ²⁾
			1441 1x 4,5-6,0x41,0
			1442 1x 6,0-8,5x41,0
			9810 1x 344,0x30,0x392,0 ³⁾

¹⁾ Boyut 0, JCIS 0'a (Japon Kamera Endüstriyel Standardı) göre uyarlanmıştır

²⁾ Lasertip'siz

³⁾ Dikkat: Özel kesim sünger, atölye arabasının önceki modeli olan 05501051001'e uymaz

9711 Özel Kesim Süngerli VDE Tornavida Set 1

- Daha derindeki vidalar için 5 tanesi inceltilmiş bıçak çapına sahip, 1.000 volta kadar güvenli çalışma için yalıtımlı geçmeli uçlu tornavidalar
- 2 adet vida tutucu (vidalar için tutma fonksiyonlu bağlantı aletleri)
- Genişlik x yükseklik x derinlik: Boş/aletsiz 344 x 30 x 392 mm, dolu/aletli 344 x 46 x 392 mm

9711 Özel Kesim Süngerli VDE Tornavida Set 1

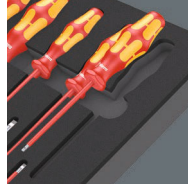

Code	EAN		
05150102001	4013288 225320		1
		⊕ 162 iS PH VDE 1x PH 1x80; 1x PH 2x100	
		⊕ 165 iS PZ VDE 1x PZ 1x80; 1x PZ 2x100	
		⊕ 165 i PZ/S VDE 1x # 2x100	
		⊖ 160 i VDE 1x 0,4x2,5x80 ¹⁾ ; 1x 0,8x4,0x100; 1x 1,0x5,5x125	
		⊖ 160 iS VDE 1x 0,6x3,5x100	
		⊕ 167 i TORX® VDE 1x TX 10x80; 1x TX 15x80; 1x TX 20x80; 1x TX 25x100; 1x TX 30x100	
		1440 1x 4,5-6,0x41,0	
		1442 1x 6,0-8,5x41,0	
		9811 1x 344,0x30,0x392,0 ²⁾	

¹⁾ Lasertip'siz

²⁾ Dikkat: Özel kesim sünger, atölye arabasının önceki modeli olan 05501051001'e uymaz

9712 Özel Kesim Süngerli TORX® HF Tornavida Set 1

- Yüksek çalışma hızları için sert bölgelere ve yüksek tork aktarımı için yumuşak kavrama bölgelerine sahip 6 adet Kraffform Plus tornavida
- 4 adet Kraffform Micro tornavida, hızlı çevirme döner kapaklı
- Özellikle yüksek sıkma ve gevşetme torklarının aktarılması için 4 adet T saplı tornavida
- Genişlik x yükseklik x derinlik: Boş/aletsiz 344 x 30 x 392 mm, dolu/aletli 344 x 45 x 392 mm

9712 Özel Kesim Süngerli TORX® HF Tornavida Set 1



Code	EAN		
05150103001	4013288 225283		1
		⊕ 367 TORX® HF 1x TX 8x60; 1x TX 9x60; 1x TX 10x80; 1x TX 15x80; 1x TX 20x100; 1x TX 25x100	
		⊕ 2067 TORX® HF Micro 1x TX 4x40; 1x TX 5x40; 1x TX 6x40; 1x TX 7x60	
		⊕ 467 TORX® HF 1x TX 20x100; 1x TX 25x100; 1x TX 30x200; 1x TX 40x200	
		9812 1x 344,0x30,0x392,0 ¹⁾	

¹⁾ Dikkat: Özel kesim sünger, atölye arabasının önceki modeli olan 05501051001'e uymaz

9713 Özel Kesim Süngerli Altıgen Tornavida Set 1

- 4 adet Kraftform Plus tornavida, yüksek çalışma hızları için sert ile yüksek tork aktarımı için yumuşak sap bölgelerine sahiptir. Tornavidalardan ikisi uzun vidalara yapılan somun montajını sağlayan içi boş şafta sahiptir
- 3 adet Kraftform Micro tornavida, hızlı çevirme döner kapaklı
- Özellikle zor sıkma ve gevşetme torklarının iletilmesi için 5 adet T saplı tornavida, altıgen soketli vidalar için tutma fonksiyonlu
- Hex-Plus profilli (altıgen soketli vidaların sıyırmasını veya yalama yapmasını önler)
- Genişlik x yükseklik x derinlik: Boş/aletsiz 344 x 30 x 392 mm, dolu/aletli 344 x 45 x 392 mm

9713 Özel Kesim Süngerli Altıgen Tornavida Set 1

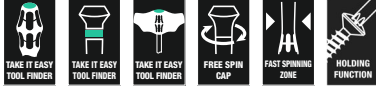

Code	EAN		
05150104001	225290		1
		○ 354 1x 3,0x75; 1x 4,0x75	
		○ 2054 Micro 1x 1,5x60; 1x 2x60; 1x 2,5x60	
		○ 454 HF 1x 4x100; 1x 5x100; 1x 6x150; 1x 8x200; 1x 10x200	
		● 395 H0 1x 10,0x90; 1x 13,0x90	
		9813 1x 344,0x30,0x392,0 ¹⁾	

¹⁾ Dikkat: Özel kesim sünger, atölye arabasının önceki modeli olan 05501051001'e uymaz

9714 Özel Kesim Sünger Keski Tornavida Set 1

- 13 adet vidalama, kesileme, delme için keski tornavida
- Yekpare altıgen uçlu (bıçak)
- Daha yüksek torkların iletilmesi için darbe başlıklı ve anahtar destekli
- Genişlik x yükseklik x derinlik: Boş/aletsiz 344 x 30 x 392 mm, dolu/aletli 344 x 46 x 392 mm

9714 Özel Kesim Sünger Keski Tornavida Set 1

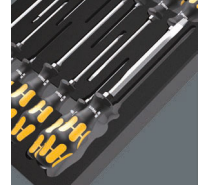

Code	EAN		
05150105001	232540		1
		⊕ 917 SPH 1x PH 1x80; 1x PH 2x100; 1x PH 3x150	
		⊕ 918 SPZ 1x PZ 1x80; 1x PZ 2x100; 1x PZ 3x150	
		◐ 932 A 1x 0,6x3,5x80 ¹⁾ ; 1x 0,8x4,5x90; 1x 1,0x5,5x100; 1x 1,2x7,0x125; 1x 1,6x9,0x150	
		⊕ 977 TORX® 1x TX 20x90; 1x TX 25x100	
		9814 1x 344,0x30,0x392,0	

¹⁾ Yekpare olmayan bıçak, darbe başlığı yok ve altıgen destek yok
²⁾ Dikkat: Özel kesim sünger, atölye arabasının önceki modeli olan 05501051001'e uymaz



9715 Özel Kesim Sünger Kraftform Micro Tornavida Set 1

- Kraftform Micro tornavida
- Hızlı ve ergonomik vidalama için çok bileşenli Kraftform Micro sap
- Hızlı dönüş için yuvarlanmaya karşı korumalı ve döner kapaklı
- Wera BlackPoint ucu hassas uyum ve optimize edilmiş korozyon koruması sunar
- "Take it Easy" alet buluculu: profillere ve ölçü damgalarına göre renk kodlaması
- Genişlik x yükseklik x derinlik: Boş/aletsiz 344 x 30 x 392 mm, aletli/dolu 344 x 38 x 392 mm

9715 Özel Kesim Sünger Kraftform Micro Tornavida Set 1

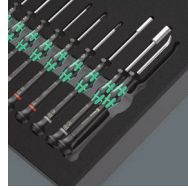

Code	EAN		
05150106001	4013288 232557		1
		+	2050 Micro 1x PH 000x40 ¹⁾ ; 1x PH 00x40 ¹⁾ ; 1x PH 0x40 ³⁾
		*	2067 TORX® HF 1x TX 5x40; 1x TX 6x40; 1x TX 7x60; 1x TX 8x60; 1x TX 10x60
		+	2067 TORX PLUS® IPR Micro 1x 1 IPRx40 ⁴⁾
		+	2072 Micro 1x mx40
		○	2054 Micro 1x 0,7x40; 1x 0,9x40; 1x 1,3x40; 1x 1,5x60; 1x 2x60
		●	2035 Micro 1x 0,23x1,5x40; 1x 0,30x1,8x60; 1x 0,35x2,5x40; 1x 0,40x2,0x60; 1x 0,40x2,5x80; 1x 0,50x3,0x80
		●	2069 Micro 1x 4,0x60; 1x 5,5x60
		●	1429 1x 1,0x3,5x50
			9815 1x 344,0x30,0x392,0

¹⁾ Japon PH-Yıldız vidaları için optimize edilmiştir

²⁾ Çıkış tarafında, bıçak 10 mm nominal uzunluğa döndürülür

³⁾ Boyut 0, JClS 0'a (Japon Kamera Endüstriyel Standardı) göre uyarlanmıştır

⁴⁾ Deliksiz

⁵⁾ Dikkat: Özel kesim sünger, atölye arabasının önceki modeli olan 05501051001'e uymaz

9720 Özel Kesim Süngerli 8000 A Zyklop Cırcır 1/4" Set 1

- Zyklop Speed cırcır, 5 ayrı cırcır özelliğini bir arada bulundurur
- Çok yüksek çalışma hızları için dişli yapısı ve kolay kavranabilen hızlı dönüş manşonuyla
- Serbestçe yönlendirilebilir cırcır kafası, basma düğmeli serbest bırakma ve sol/sağ yön mandallı
- İnce dişli, dolayısıyla 5 derecelik düşük geri dönüş açısı
- Tornavida olarak da kullanılabilir
- Lokmalar, lokma bitsler, uzatmalar ve universal mafsallı set
- 14 adet lokma, TORX® vidalar için tutma fonksiyonlu 9 adet torx uçlu lokma bits ve altıgen soketli vidalar için tutma fonksiyonlu 9 adet altıgen uçlu lokma bits
- Genişlik x yükseklik x derinlik: Boş/aletsiz 172 x 30 x 392 mm, dolu/aletli 172 x 40 x 392 mm

9720 Özel Kesim Süngerli 8000 A Zyklop Cırcır 1/4" Set 1



Code	EAN		
05150110001	4013288 225139		1
		□	8000 A 1x 1/4"x152,0
		■	8794 LA 1x 1/4"x150,0
		■	8794 SA 1x 1/4"x75,0
		■	8795 A 1x 1/4"x35,5
		■	8794 A 1x 1/4"x56,0
		●	8790 HMA 1x 4,0x23,0; 1x 4,5x23,0; 1x 5,0x23,0; 1x 5,5x23,0; 1x 6,0x23,0; 1x 7,0x23,0; 1x 8,0x23,0; 1x 9,0x23,0; 1x 10,0x23,0; 1x 11,0x23,0; 1x 12,0x23,0; 1x 13,0x23,0; 1x 14,0x23,0; 1x 15,0x23,0
		*	8767 A HF 1x TX 8x28,0; 1x TX 9x28,0; 1x TX 10x28,0; 1x TX 15x28,0; 1x TX 20x28,0; 1x TX 25x28,0; 1x TX 27x28,0; 1x TX 30x28,0; 1x TX 40x28,0
		○	8740 A HF 1x 3,0x28,0; 1x 4,0x28,0; 1x 4,0x100,0; 1x 5,0x28,0; 1x 5,0x100,0; 1x 6,0x28,0; 1x 6,0x100,0; 1x 8,0x28,0; 1x 8,0x100,0
			9820 1x 172,0x30,0x392,0 ¹⁾

¹⁾ Dikkat: Özel kesim sünger, atölye arabasının önceki modeli olan 05501051001'e uymaz

9721 Özel Kesim Süngerli 8000 B Zyklop Cırcır 3/8" Set 1

- Zyklop Speed cırcır, 5 ayrı cırcır özelliğini bir arada bulundurur
- Çok yüksek çalışma hızları için dişli yapısı ve kolay kavranabilen hızlı dönüş manşonuyla
- Serbestçe yönlendirilebilir cırcır kafası, basma düğmeli serbest bırakma ve sol/sağ yön mandallı
- İnce dişli, dolayısıyla 5 derecelik düşük geri dönüş açısı
- Tornavida olarak da kullanılabilir
- Lokmalar, uzatmalar ve mafsaldan oluşan set
- Genişlik x yükseklik x derinlik: Boş/aletsiz 172 x 30 x 392 mm, dolu/aletli 172 x 45 x 392 mm

9721 Özel Kesim Süngerli 8000 B Zyklop Cırcır 3/8" Set 1



Code	EAN		
05150111001	4013288 225306		1
		8000 B 1x 3/8"x199,0	
		8794 SB 1x 3/8"x125,0	
		8794 LB 1x 3/8"x200,0	
		8795 B 1x 3/8"x50,0	
		8794 B 1x 3/8"x76,0	
		8790 HMB 1x 6,0x29,0; 1x 7,0x29,0; 1x 8,0x29,0; 1x 9,0x29,0; 1x 10,0x29,0; 1x 11,0x29,0; 1x 12,0x29,0; 1x 13,0x29,0; 1x 14,0x29,0; 1x 15,0x29,0; 1x 16,0x30,0; 1x 17,0x30,0; 1x 18,0x30,0; 1x 19,0x30,0; 1x 20,0x30,0; 1x 21,0x30,0; 1x 22,0x30,0; 1x 24,0x32,0	
		9821 1x 172,0x30,0x392,0 ¹⁾	

¹⁾ Dikkat: Özel kesim sünger, atölye arabasının önceki modeli olan 05501051001'e uymaz

9722 Özel Kesim Süngerli 8000 C Zyklop 1/2" Cırcır Set 1

- Zyklop Speed cırcır, 5 ayrı cırcır özelliğini bir arada bulundurur
- Serbestçe yönlendirilebilir cırcır kafası, basma düğmeli serbest bırakma ve sol/sağ yön mandallı
- İnce dişli, dolayısıyla 5 derecelik düşük geri dönüş açısı
- Lokmalar, uzatmalar ve mafsaldan oluşan set
- 17 adet lokma ve altıgen soketli vidalar için tutma fonksiyonlu 9 lokma bits
- Genişlik x yükseklik x derinlik: Boş/aletsiz 344 x 30 x 392 mm, dolu/aletli 344 x 51 x 392 mm

9722 Özel Kesim Süngerli 8000 C Zyklop 1/2" Cırcır Set 1

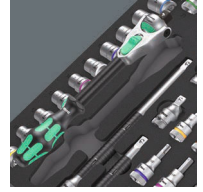

Code	EAN		
05150112001	4013288 225207		1
		8000 C 1x 1/2"x277,0	
		8794 LC 1x 1/2"x250,0	
		8794 SC 1x 1/2"x125,0	
		8795 C 1x 1/2"x69,0	
		8794 C 1x 1/2"x52,0	
		8790 HMC 1x 10,0x37,0; 1x 11,0x37,0; 1x 12,0x37,0; 1x 13,0x37,0; 1x 14,0x37,0; 1x 15,0x37,0; 1x 16,0x37,0; 1x 17,0x37,0; 1x 18,0x37,0; 1x 19,0x37,0; 1x 20,0x37,0; 1x 21,0x37,0; 1x 22,0x37,0; 1x 24,0x37,0; 1x 27,0x40,0; 1x 30,0x42,0; 1x 32,0x42,0	
		8740 C HF 1x 4,0x60,0; 1x 4,0x140,0; 1x 5,0x60,0; 1x 5,0x140,0; 1x 6,0x60,0; 1x 6,0x140,0; 1x 7,0x60,0; 1x 8,0x60,0; 1x 10,0x60,0	
		9822 1x 344,0x30,0x392,0 ¹⁾	

¹⁾ Dikkat: Özel kesim sünger, atölye arabasının önceki modeli olan 05501051001'e uymaz



9723 Özel Kesim Süngerli Zyklop B 3/8" Lokma Bits Set 1

- Manüel veya makine kullanım için lokma bits (darbesiz)
- TORX® vidalar için tutma fonksiyonlu 10 adet lokma bits, altıgen soketli vidalar için tutma fonksiyonlu 11 adet lokma bits, 1/4" bitsler için hızlı değiştirme mandrenli 1 adet Zyklop adaptör
- "Take it Easy" alet buluculu: boyuta göre renk kodlaması
- Manüel kullanımda daha iyi bir kavrama için arka uç tırtıklıdır
- Krom vanadyum sertlik ve dayanıklılık sağlar
- Genişlik x yükseklik x derinlik: Boş/aletsiz 172 x 30 x 392 mm, dolu/aletli 172 x 39 x 392 mm

9723 Özel Kesim Süngerli Zyklop B 3/8" Lokma Bits Set 1

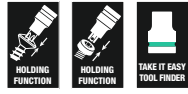

Code	EAN		
05150113001	4013288 225313		1
		● 8784 B1 1x 1/4"x3/8"x44,0	
		✳ 8767 B HF 1x TX 15x35,0; 1x TX 20x35,0; 1x TX 25x35,0; 1x TX 25x107,0; 1x TX 27x35,0; 1x TX 27x107,0; 1x TX 30x35,0; 1x TX 30x107,0; 1x TX 40x35,0; 1x TX 40x107,0	
		○ 8740 B HF 1x 4,0x35,0; 1x 4,0x107,0; 1x 5,0x35,0; 1x 5,0x107,0; 1x 6,0x35,0; 1x 6,0x107,0; 1x 7,0x38,5; 1x 8,0x38,5; 1x 8,0x100,0; 1x 10,0x38,5; 1x 10,0x100,0	
		9823 1x 172,0x30,0x392,0 ¹⁾	

¹⁾ Dikkat: Özel kesim sünger, atölye arabasının önceki modeli olan 05501051001'e uymaz

9724 Özel Kesim Sünger 8010 B Zyklop Comfort Cırcır Set 1, 3/8"

- 1 adet Zyklop Comfort cırcır, 14 adet 8790 B lokma, 1 adet 8798 B Zyklop uzatma; 3/8"
- Plastik kaplama sayesinde konforlu bir hissiyat sağlayan Zyklop Comfort cırcır
- Plastik kaplama yüzeyleri hasara karşı korur
- Sadece 4,5 derecelik düşük geri dönüş açısı için 80 dişli hassas cırcır mekanizması
- Çok dar alanlarda bile kolay çalışma için yumuşak, ergonomik kavrama bölgesine sahip son derece ince tasarım
- Basma düğmesiyle güvenli lokma kilitleme, yön mandalı sayesinde tek parmakla hızlı yön değiştirme
- Lokmalar 8790 B Elektrikli veya pnömatik darbeli anahtarlarla da kullanım için Impaktör, 3/8"
- Ortalamanın üzerinde alet ömrü için Impaktör teknolojisine sahip lokmalar
- "Take it Easy" alet buluculu lokmalar: boyuta göre renk kodlaması
- Genişlik x yükseklik x derinlik: Boş/aletsiz 172 x 30 x 392 mm, aletli/dolu 172 x 48 x 392 mm

9724 Özel Kesim Sünger 8010 B Zyklop Comfort Cırcır Set 1, 3/8"

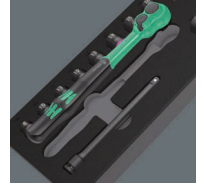

Code	EAN		
05150114001	4013288 232564		1
		○ 8010 B 1x 3/8"x230,0	
		● 8790 B Impaktör 1x 8,0x30,0; 1x 10,0x30,0; 1x 11,0x30,0; 1x 12,0x30,0; 1x 13,0x30,0; 1x 14,0x30,0; 1x 15,0x30,0; 1x 16,0x30,0; 1x 17,0x30,0; 1x 18,0x30,0; 1x 19,0x30,0; 1x 21,0x32,0; 1x 22,0x32,0; 1x 24,0x32,0	
		● 8798 B 1x 3/8"x152,4	
		9824 1x 172,0x30,0x392,0	

¹⁾ Dikkat: Özel kesim sünger, atölye arabasının önceki modeli olan 05501051001'e uymaz

9725 Özel Kesim Sünger Zyklop C, 1/2", Impaktor Derin Lokma Set 1

- Son derece yüksek yükler için sağlam Impaktor lokmalar; 12,5 mm = 1/2" sürücülü elektrikli veya havalı darbeli aletlerle kullanım için
- Derin yuvalı vida bağlantıları için derin lokma, aynı zamanda dar montaj alanlarındaki dişli millerin vidalanması için de uygundur
- Yüksek kuvvet aktarımı ile hassas ve profil dostu vidalama için altıgen profil
- Makine ile çalışan aletlerin kilitleme pimini ve segmanını sabitlemek için çapraz delikli ve dairesel yivli
- Genişlik x yükseklik x derinlik: Boş/aletsiz 172 x 30 x 392 mm, aletli/dolu 172 x 48 x 392 mm

9725 Özel Kesim Sünger Zyklop C, 1/2", Impaktor Derin Lokma Set 1

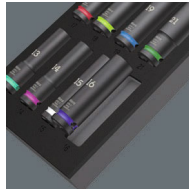

Code	EAN		
05150115001	4013288 232571		1
		8790 C Impaktor Derin 1x 13,0x83,0; 1x 14,0x83,0; 1x 15,0x83,0; 1x 16,0x83,0; 1x 17,0x83,0; 1x 18,0x83,0; 1x 19,0x83,0; 1x 21,0x83,0; 1x 22,0x83,0; 1x 24,0x83,0; 1x 27,0x83,0	
		9825 1x 172,0x30,0x392,0	

¹⁾ Dikkat: Özel kesim sünger, atölye arabasının önceki modeli olan 05501051001'e uymaz

9726 Özel Kesim Sünger 8007 B VDE Zyklop VDE Cırcır Set 1, 3/8"

- 1.000 volta kadar güvenli çalışma için yalıtımlı ve %100 birim testli Zyklop cırcır 8007 B
- Sadece 4,5° derecelik düşük geri dönüş açısı için 80 dişe sahip ince dişli cırcır
- Çok dar alanlarda bile kolay çalışma için yumuşak, ergonomik kavrama bölgesine sahip son derece ince tasarım
- Plastik kaplama yüzeyleri hasara karşı korur
- Kırmızı yalıtım dış katmanı altında sarı yalıtım iç kısmına sahip 2 bileşenli yalıtım sayesinde güvenliği artırılmış lokmalar, lokma bitsler ve uzatmalar
- Acument Intellectual Properties spesifikasyonuna göre TORX® vidaları tutma fonksiyonlu 8767 B VDE HF lokma bitsler
- Altıgen soket vidalar için tutma fonksiyonlu 8740 B VDE HF lokma bitsler
- Genişlik x yükseklik x derinlik: Boş/aletsiz 344 x 30 x 392 mm, dolu/aletli 344 x 45 x 392 mm

9726 Özel Kesim Sünger 8007 B VDE Zyklop VDE Cırcır Set 1, 3/8"

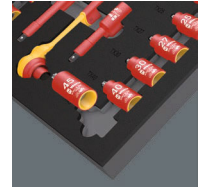

Code	EAN		
05150116001	4013288 232519		1
		8007 B VDE 1x 3/8"x222,0	
		410 i VDE B 1x 3/8"x130	
		8790 B VDE 1x 6,0x46,0; 1x 7,0x46,0; 1x 8,0x46,0; 1x 9,0x46,0; 1x 10,0x46,0; 1x 11,0x46,0; 1x 12,0x46,0; 1x 13,0x46,0; 1x 14,0x46,0; 1x 15,0x46,0; 1x 16,0x46,0; 1x 17,0x46,0; 1x 18,0x46,0; 1x 19,0x46,0	
		8767 B VDE HF 1x TX 20x55,0; 1x TX 25x55,0; 1x TX 27x55,0; 1x TX 30x55,0; 1x TX 40x55,0; 1x TX 45x59,0	
		8740 B VDE HF 1x 4,0x55,0; 1x 5,0x55,0; 1x 6,0x55,0; 1x 8,0x59,0	
		8794 SB VDE 1x 3/8"x91,0	
		8794 LB VDE 1x 3/8"x166,0	
		9826 1x 344,0x30,0x392,0	

¹⁾ Dikkat: Özel kesim sünger, atölye arabasının önceki modeli olan 05501051001'e uymaz

9730 Özel Kesim Süngerli 6000 Joker Set 1

- Açık ağızdaki metal plaka sayesinde pratik tutma fonksiyonlu cıvırlı kombine anahtar
- Stoplama mekanizması sayesinde kaydırma yapmaz
- Çift altıgen geometri yana kayma riskini azaltır
- Sadece 30 derecelik geri dönüş açısı
- "Take it Easy" alet buluculu: boyuta göre renk kodlaması
- Genişlik x yükseklik x derinlik: Boş/aletsiz 172 x 30 x 392 mm, dolu/aletli 172 x 47 x 392 mm

9730 Özel Kesim Süngerli 6000 Joker Set 1



Code	EAN		
05150120001	4013288 225214		1
		6000 Joker 1x 8x144; 1x 10x159; 1x 11x165; 1x 12x170,7; 1x 13x177; 1x 14x188; 1x 15x200; 1x 16x212; 1x 17x224; 1x 18x235; 1x 19x246	
		9830 1x 172,0x30,0x392,0 ¹⁾	

¹⁾ Dikkat: Özel kesim sünger, atölye arabasının önceki modeli olan 05501051001'e uymaz

9731 Özel Kesim Süngerli 6003 Joker Set 1

- Yıldız kombine anahtar, dar montaj alanları için uygundur
- Özel çene geometrisi aletin vida/somunu tutma seçeneklerini genişletir
- Açık ağız uçtaki düşük dönüş açısı vidayı her 15°'de bir "tutar"
- 15° açılı ince yıldız taraf
- "Take it Easy" alet buluculu: boyuta göre renk kodlaması
- Orijinal Kraftform Plus saplı ikonik şişe açacağı
- Genişlik x yükseklik x derinlik: Boş/aletsiz 344 x 30 x 392 mm, dolu/aletli 344 x 58 x 392 mm

9731 Özel Kesim Süngerli 6003 Joker Set 1



Code	EAN		
05150121001	4013288 225115		1
		6003 Joker 1x 6x105; 1x 7x110; 1x 8x115; 1x 9x120; 1x 10x125; 1x 11x135; 1x 12x148; 1x 13x160; 1x 14x167; 1x 15x174; 1x 16x182; 1x 17x190; 1x 18x210; 1x 19x230; 1x 20x230; 1x 21x260; 1x 22x260; 1x 24x280	
		Şişe Açacağı 1x 145	
		9831 1x 344,0x30,0x392,0 ¹⁾	

¹⁾ Dikkat: Özel kesim sünger, atölye arabasının önceki modeli olan 05501051001'e uymaz

9732 Özel Kesim Süngerli 6004 Joker Set 1

- Kendinden ayarlı Joker 6004 VDE kurbağacık anahtar, ilgili uygulama alanındaki tüm metrik ve emperyal ölçülerini kapsar
- Altıgen başlı vida ve somunların otomatik ve kademesiz kavranması
- Kavrama için kol mekanizması kaymayı ve hasarı önler
- Anahtar çıkarmaya gerek kalmadan hızlı ve kolay vidalama için mekanik cırcırlı
- Ağızdaki köşe prizmalarına konumlandırılmayla sadece 30 derecelik geri dönüş açısı
- Genişlik x yükseklik x derinlik: Boş/aletsiz 172 x 30 x 392 mm, dolu/aletli 172 x 35 x 392 mm

9732 Özel Kesim Süngerli 6004 Joker Set 1

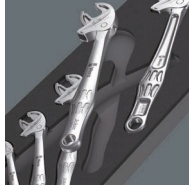

Code	EAN		
05150122001	4013288 225337		1
		6004 Joker XS 1x 7-10 (1/4"-3/8")x117	
		6004 Joker S 1x 10-13 (7/16"-1/2")x154	
		6004 Joker M 1x 13-16 (1/2"-5/8")x188	
		6004 Joker L 1x 16-19 (5/8"-3/4")x224	
		6004 Joker XL 1x 19-24 (3/4"-15/16")x256	
		9832 1x 172,0x30,0x392,0 ¹⁾	

¹⁾ Dikkat: Özel kesim sünger, atölye arabasının önceki modeli olan 05501051001'e uymaz

9733 Özel Kesim Sünger 6001 Joker Switch Set 1

- Yön mandallı açık ağız cırcırlı kombine anahtar 6001 Joker Switch
- 15° açılı cırcır taraf
- Açık ağızdaki metal plaka sayesinde pratik tutma fonksiyonuna sahiptir
- Entegre limit-stop sayesinde kayma olmaz
- Çok ince dişli ve sağlam kilitleme elemanlı
- "Take it Easy" alet buluculu: boyuta göre renk kodlaması
- Genişlik x yükseklik x derinlik: Boş/aletsiz 172 x 30 x 392 mm, aletli/dolu 172 x 48 x 392 mm

9733 Özel Kesim Sünger 6001 Joker Switch Set 1

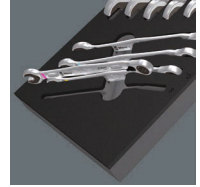

Code	EAN		
05150123001	4013288 232496		1
		6001 Joker Switch 1x 8x144; 1x 10x159; 1x 11x165; 1x 12x171; 1x 13x179; 1x 14x187; 1x 15x199; 1x 16x213; 1x 17x225; 1x 18x234; 1x 19x246	
		9833 1x 172,0x30,0x392,0	

¹⁾ Dikkat: Özel kesim sünger, atölye arabasının önceki modeli olan 05501051001'e uymaz



9734 Özel Kesim Sünger 6004 Joker VDE Set 1

- 6004 Joker VDE XS anahtar ağız genişliği 7-10 (metrik) veya $\frac{1}{4}$ "- $\frac{3}{8}$ " (emperyal) için; 6004 Joker VDE S anahtar ağız genişliği 10-13 (metrik) veya $\frac{7}{16}$ "- $\frac{1}{2}$ " (emperyal) için; 6004 Joker VDE M anahtar ağız genişliği 13-16 (metrik) veya $\frac{1}{2}$ "- $\frac{5}{8}$ " (emperyal) için; 6004 Joker VDE L anahtar ağız genişliği 16-19 (metrik) veya $\frac{5}{8}$ "- $\frac{3}{4}$ " (emperyal) için
- Yalıtımlı olmayan çenelerin temassız ve güvenli bir şekilde açılması için kayma korumalı ve kaydırma fonksiyonlu 1.000 volta kadar güvenli çalışma için yalıtımlı saplara sahip birim testli alet
- Altıgen başlı vida ve somunların otomatik ve kademesiz kavranması
- Kavrama için kol mekanizması kaymayı ve hasarı önler
- Anahtar çıkarılmaya gerek kalmadan hızlı ve kolay vidalama için mekanik cırcırlı
- Ağızdaki köşe prizmalarına konumlandırılmayla sadece 30 derecelik geri dönüş açısı
- Genişlik x yükseklik x derinlik: Boş/aletsiz 172 x 30 x 392 mm, dolu/aletli 172 x 40 x 392 mm

9734 Özel Kesim Sünger 6004 Joker VDE Set 1

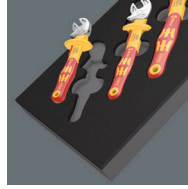

Code	EAN		
05150124001	4013288		1
		6004 Joker VDE XS 1x 7-10 ($\frac{1}{4}$ "- $\frac{3}{8}$ ")x119	
		6004 Joker VDE S 1x 10-13 ($\frac{7}{16}$ "- $\frac{1}{2}$ ")x155	
		6004 Joker VDE M 1x 13-16 ($\frac{1}{2}$ "- $\frac{5}{8}$ ")x190	
		6004 Joker VDE L 1x 16-19 ($\frac{5}{8}$ "- $\frac{3}{4}$ ")x226	
		9834 1x 172,0x30,0x392,0	

¹⁾ Dikkat: Özel kesim sünger, atölye arabasının önceki modeli olan 05501051001'e uymaz

9740 Özel Kesim Süngerli Allen Anahtar Set 1

- Hex-Plus profili sayesinde 950 allen anahtarlar, altıgen soketli vidaların daha uzun ömürlü olmasını sağlar
- "Take it Easy" alet buluculu tüm allen anahtarlar: boyuta göre renk kodlaması
- Tüm allen anahtarlar, düşük sıcaklıklarda bile ergonomik ve rahat kullanım için renk kodlu, kavraması kolay bir plastik kılıfa sahiptir
- Vidaların manyetik kuvvetle alet üzerinde tutulabilmesi için alet uçlarının mıknatıslanması ve mıknatıslanmasının iptal edilmesi için Mıknatıslayıcı 9500
- Genişlik x yükseklik x derinlik: Boş/aletsiz 172 x 30 x 392 mm, dolu/aletli 172 x 44 x 392 mm

9740 Özel Kesim Süngerli Allen Anahtar Set 1



Code	EAN		
05150140001	4013288		1
	225108		
1x 950/9 Hex-Plus Multicolour 1			
		950 SPKL Multicolour 1x 1,5x90; 1x 2,0x101; 1x 2,5x112; 1x 3,0x123; 1x 4,0x137; 1x 5,0x154; 1x 6,0x172; 1x 8,0x195; 1x 10,0x224	
1x 967/9 TX XL Multicolour 1			
		967 SXL TORX® Multicolour 1x TX 8x90; 1x TX 9x101; 1x TX 10x112	
		967 SPKXL TORX® Multicolour 1x TX 15x123; 1x TX 20x137; 1x TX 25x154; 1x TX 27x172; 1x TX 30x195; 1x TX 40x224	
1x 9500			
		1x 48,0	
1x STABILA®			
		1x STABILA® BM 100 Şerit Metre, 3 m, 19570	
1x 9840			
		1x 172,0x30,0x392,0 ¹⁾	

¹⁾ Dikkat: Özel kesim sünger, atölye arabasının önceki modeli olan 05501051001'e uymaz

9750 Özel Kesim Süngerli Kraftform Kompakt ve Tool-Check PLUS Set 1

- Kraftform Kompakt 60: katlanır kumaş kılıf içinde 89 mm uzunluğunda bitsler ve hızlı bits değiştirme mandrenli Rapidaptor bits tutuculu özellikli çok bileşenli Kraftform saplı tornavida. Kraftform sap ile yorulmadan çalışma imkanı
- Tool-Check PLUS: Cırcır, bitsler, lokmalar ve bits tutucudan oluşan 39 parçalı alet seti
- Dar alanlarda çalışmak için esnek şaftlı ve çok dar tasarımlı ekstra ince bits tutuculu tornavida
- Genişlik x yükseklik x derinlik: Boş/aletsiz 172 x 30 x 392 mm, dolu/aletli 172 x 59 x 392 mm

9750 Özel Kesim Süngerli Kraftform Kompakt ve Tool-Check PLUS Set 1



Code	EAN		
05150150001	4013288 225344		1
1x Tool-Check PLUS			
	8001 A	1x 1/4"x87,0	
	813	1x 1/4"x78	
	889/4/1 K	1x 1/4"x50	
	870/1	1x 1/4"x25 ¹⁾	
	8790 HMA	1x 5,5x23,0; 1x 6,0x23,0; 1x 7,0x23,0; 1x 8,0x23,0; 1x 10,0x23,0; 1x 12,0x23,0; 1x 13,0x23,0	
	851/1 TZ	2x PH 1x25; 3x PH 2x25; 1x PH 3x25	
	855/1 TH	1x PZ 1x25; 3x PZ 2x25; 1x PZ 3x25	
	867/1 Z TORX®	1x TX 10x25; 1x TX 15x25; 1x TX 20x25; 1x TX 25x25; 1x TX 30x25; 1x TX 40x25	
	867/1 Z TORX® BO	1x TX 10x25; 1x TX 15x25; 1x TX 20x25; 1x TX 25x25; 1x TX 30x25	
	840/1 Z	1x 3,0x25; 1x 4,0x25; 1x 5,0x25; 1x 6,0x25; 1x 8,0x25	
	800/1 TZ	1x 1,0x5,5x25	
1x Kraftform Kompakt 60			
	816 R	1x 1/4"x119	
	851/4 Z	1x PH 1x89; 1x PH 2x89; 1x PH 3x89 ²⁾	
	855/4 Z	1x PZ 1x89; 1x PZ 2x89; 1x PZ 3x89 ²⁾	
	867/4 Z TORX® BO	1x TX 10x89; 1x TX 15x89; 1x TX 20x89; 1x TX 25x89; 1x TX 30x89	
	800/4 Z	1x 1,0x5,5x89	
	840/4 Z	1x 3,0x89; 1x 4,0x89; 1x 5,0x89; 1x 6,0x89 ²⁾	
	Cırcırlı Bant 70	1x 50,0x70,0	
1x 393 S Esnek Şaftlı Bits Tutuculu Tornavida, Ekstra İnce			
		1x 1/4"x173,5	
1x 9850			
		1x 172,0x30,0x392,0 ³⁾	

¹⁾ Bilyeli; manuel döndürülen lokmalar için

²⁾ Altıgen bıçak

³⁾ Dikkat: Özel kesim sünger, atölye arabasının önceki modeli olan 05501051001'e uymaz



9751 Özel Kesim Sünger Kraftform Kompakt VDE Set 1

- 837 i RA VDE cırcırlı tornavida sapı; Kraftform Kompakt için
- Kraftform Kompakt değiştirilebilir geçmeli bıçaklar/uçlar için 817 VDE tornavida sapı
- VDE değiştirilebilir geçmeli uçlar (bıçaklar) (157 mm uzunluğunda), pratik döndürme fonksiyonu, yuvarlanma koruması ve "Take it Easy" alet bulucu: profillere göre renk kodlaması ve lazerle işlenmiş boyut bilgisi
- 14 adet değiştirilebilir geçmeli bıçak/uç, azaltılmış bıçak çapı ve entegre koruyucu yalıtımlı (iS)
- Take it Easy alet buluculu değiştirilebilir geçmeli bıçaklar/uçlar: profillere göre renk kodlaması ve lazerle işlenmiş boyut bilgisi
- Genişlik x yükseklik x derinlik: Boş/aletsiz 344 x 30 x 392 mm, dolu/aletli 344 x 46 x 392 mm

9751 Özel Kesim Sünger Kraftform Kompakt VDE Set 1

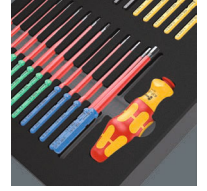

Code	EAN		
0510151001	4013288 232526		1
		● 837 i RA 1x 9x115	
		● 817 VDE 1x 9x98	
		⊕ Kraftform Kompakt VDE 62 iS Take it easy 1x PH 1x157; 1x PH 2x157	
		⊕ Kraftform Kompakt VDE 65 iS Take it easy 1x PZ 1x157; 1x PZ 2x157	
		⊕ Kraftform Kompakt VDE 62 iS PH/S Take it easy 1x # 1x157; 1x # 2x157	
		⊕ Kraftform Kompakt VDE 65 iS PZ/S Take it easy 1x # 1x157; 1x # 2x157	
		⊕ Kraftform Kompakt VDE 67 i Take it easy 1x TX 8x157; 1x TX 9x157; 1x TX 10x157; 1x TX 27x157; 1x TX 30x157	
		⊕ Kraftform Kompakt VDE 67 iS Take it easy 1x TX 15x157; 1x TX 20x157; 1x TX 25x157	
		○ Kraftform Kompakt VDE 64 i Take it easy 1x 2,5x157; 1x 3,0x157; 1x 4,0x157; 1x 5,0x157; 1x 6,0x157	
		◐ Kraftform Kompakt VDE 60 iS Take it easy 1x 0,6x3,5x157; 1x 0,8x4,0x157; 1x 1,0x5,5x157	
		◐ Kraftform Kompakt VDE 60 i Take it easy 1x 0,4x2,5x157; 1x 1,2x6,5x157	
		9851 1x 344,0x30,0x392,0	

* Dikkat: Özel kesim sünger, atölye arabasının önceki modeli olan 05501051001'e uymaz

9752 Özel Kesim Sünger Kraftform Kompakt Cırcırlı Set 1

- 1/4" altıgen bağlantılı bitsler için entegre cırcırlı fonksiyonlu (ince diş, 36 diş, 10° geri dönüş açısı) bits tutuculu tornavida 838 RA-R M
- 1/4" altıgen bağlantılı bitsler için entegre cırcırlı (ince dişli, 80 diş, geri dönüş açısı 4,5°) T saplı bits tutuculu 416 RA tornavida
- Ergonomik 2 bileşenli T sap
- 1/4" altıgen bağlantılı bitsler için ergonomik Kraftform saplı ve Rapidaptor hızlı uç değiştirme mandrenli bits tutuculu tornavida 816 R
- Hızlı bits değişimi için Rapidaptor hızlı uç değiştirme mandreni; güçlü kalıcı mıknatıslı
- Zyklop mini bits tutuculu cırcırlı 8001 A (60 diş, geri dönüş açısı 6°), dövme masif çelik tasarım; 1/4" altıgen bağlantılı bitsler için ve adaptörle birlikte 1/4" kare soketli lokma kullanımı
- Manüel kullanıma uygun lokmalar için bağlantı parçası (adaptör) 870/1; 1/4" altıgen erkekten 1/4" kare sürücüyü dönüştürücü ara parça
- Alet uçlarının mıknatıslanması ve manyetikliğinin iptal edilmesi için Magnetiser 9500
- Üniversal kullanım için sert bitsler
- Genişlik x yükseklik x derinlik: Boş/aletsiz 172 x 30 x 392 mm, aletli/dolu 172 x 42 x 392 mm

9752 Özel Kesim Sünger Kraftform Kompakt Cırcırlı Set 1

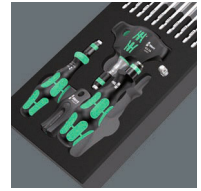

Code	EAN		
	4013288		
05150152001	232533		1
		● 838 RA-R M 1x 1/4"x123,5	
		● 416 RA 1x 1/4"x45	
		● 816 R 1x 1/4"x119	
		● 8001 A 1x 1/4"x87,0	
		⊕ 851/4 Z 1x PH 1x89; 1x PH 2x89; 1x PH 3x89 ¹⁾	
		⊕ 855/4 Z 1x PZ 1x89; 1x PZ 2x89; 1x PZ 3x89 ¹⁾	
		⊕ 867/4 Z TORX® 1x TX 10x89; 1x TX 15x89; 1x TX 20x89; 1x TX 25x89; 1x TX 27x89; 1x TX 30x89; 1x TX 40x89	
		○ 840/4 Z 1x 3,0x89; 1x 4,0x89; 1x 5,0x89; 1x 6,0x89 ¹⁾	
		● 800/4 Z 1x 1,0x5,5x89	
		○ 870/1 1x 1/4"x25 ²⁾	
		9500 1x 64,6	
		9852 1x 172,0x30,0x392,0	

¹⁾ Altıgen bıçak

²⁾ Bilyeli; manuel döndürülen lokmalar için

³⁾ Dikkat: Özel kesim sünger, atölye arabasının önceki modeli olan 05501051001'e uymaz



9780 Özel Kesim Süngerli KNIPEX Pense Set 1

- Genişlik x yükseklik x derinlik: Boş/aletsiz 172 x 30 x 392 mm, dolu/aletli 172 x 38 x 392 mm

9780 Özel Kesim Süngerli KNIPEX Pense Set 1

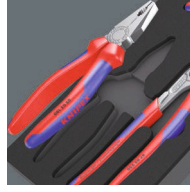

Code	EAN		
05150180001	4013288 225153		1
		KNIPEX Kombine Pense 03 05 180 1x 180	
		KNIPEX Cobra® High-Tech Fort Pense 87 05 250 1x 250	
		KNIPEX Ağır Hizmet Yan Keski 74 05 160 1x 160	
		9880 1x 172,0x30,0x392,0 ¹⁾	

¹⁾ Dikkat: Özel kesim sünger, atölye arabasının önceki modeli olan 05501051001'e uymaz

9781 Özel Kesim Süngerli KNIPEX Pense Set 2

- Genişlik x yükseklik x derinlik: Boş/aletsiz 172 x 30 x 392 mm, dolu/aletli 172 x 38 x 392 mm

9781 Özel Kesim Süngerli KNIPEX Pense Set 2



Code	EAN		
05150181001	4013288 225177		1
		KNIPEX Kargaburun (Leylek Burnu Tipi Pense) 26 15 200 1x 200	
		KNIPEX Mekaniker Pensesi 38 25 200 1x 200	
		KNIPEX Elektrikçi Makası 95 05 155 1x 155	
		9881 1x 172,0x30,0x392,0 ¹⁾	

¹⁾ Dikkat: Özel kesim sünger, atölye arabasının önceki modeli olan 05501051001'e uymaz

9782 Özel Kesim Süngerli Çekiç Set 1

- Genişlik x yükseklik x derinlik: Boş/aletsiz 172 x 30 x 392 mm, dolu/aletli 172 x 35 x 392 mm

9782 Özel Kesim Süngerli Çekiç Set 1



Code	EAN		
05150182001	4013288 225191		1
		PICARD® Tesistatçı Çekici 500 G, 0000101 500 1x 500,0	
		RENNSTEIG Özel Pim Çıkarıcı 452 003 6 1x 452 003 6 RC, 3,0x150; 1x 452 004 6 RC, 4,0x150; 1x 452 006 6 RC, 6,0x150; 1x 452 008 6 RC, 8,0x150	
		RENNSTEIG Düz Keski 310 250 1 1x 25,0x13,0x23,0	
		9882 1x 172,0x30,0x392,0 ¹⁾	

¹⁾ Dikkat: Özel kesim sünger, atölye arabasının önceki modeli olan 05501051001'e uymaz

9783 Özel Kesim Süngerli PFERD Set 1

- Genişlik x yükseklik x derinlik: Boş/aletsiz 344 x 30 x 392 mm, dolu/aletli 344 x 42 x 392 mm

9783 Özel Kesim Süngerli PFERD Set 1

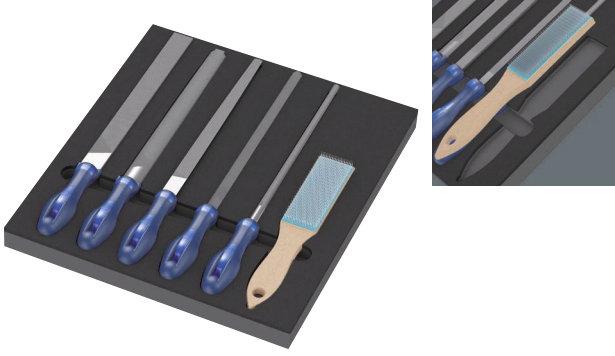

Code	EAN		
05150183001	4013288 225368		1
		PFERD Dört Köşe Eğe Pf1142 250 H2 1x 250	
		PFERD Yarım Yuvarlak Sivri Uçlu Tesviyeci Eğesi 1152Sp 250 H2 1x 250	
		PFERD Yuvarlak Eğe 1162 250 H2 1x 250	
		PFERD Tesviyeci Eğesi Lama 1112 250 H2 1x 250	
		PFERD Üç Köşe Eğe 1132 250 H2 1x 250	
		PFERD Eğe Fırça HBF Çelik Tel Ø 0,15 1x 232	
		9883 1x 344,0x30,0x392,0 ¹⁾	

¹⁾ Dikkat: Özel kesim sünger, atölye arabasının önceki modeli olan 05501051001'e uymaz

9784 Özel Kesim Sünger KNIPEX Pense Set VDE 1

- Genişlik x yükseklik x derinlik: Boş/aletsiz 172 x 30 x 392 mm, dolu/aletli 172 x 38 x 392 mm

9784 Özel Kesim Sünger KNIPEX Pense Set VDE 1



Code	EAN		
05150184001	4013288 232489		1
		KNIPEX Yan Keski 70 06 160	
		KNIPEX Kargaburun (Leylek Burnu Tipi Pense) 26 16 200	
		KNIPEX Sivri Uçlu Kombine Pense 08 26 185	
		9884 1x 172,0x30,0x392,0	

¹⁾Dikkat: Özel kesim sünger, atölye arabasının önceki modeli olan 05501051001'e uymaz





Wera 2go



Wera 2go 1 Alet Taşıyıcı

Wera 2go 1, arkasında cırtcirtlı bant bulunan tüm Wera çantalar ve kumaş kılıflar için süper hafif ve mobil alet taşıyıcısıdır.

Çantalar ve kılıflar cırtcirt bant kullanılarak alet taşıyıcıya tek tek, kolay ve güvenli bir şekilde bağlanır. Birlikte verilen taşıma askısı sayesinde taşıma sırasında elleriniz serbest kalır.

- Cırtcirtlı bant sistemli Wera 2go alet çantası
- Wera kumaş kılıf ve çantalarını polar bölgeye birleştirmek için
- Yüksek mobilite için ayrı ayrı yapılandırılabilir
- Taşıma sırasında eller serbest kalır
- Geniş dolgulu, ayarlanabilir, çıkarılabilir taşıma askısı içerir

Wera 2go 1 Alet Taşıyıcı



Code	EAN		
05004350001	187352		1
		Wera 2go 5 1x 135,0x300,0x270,0	
		Wera 2go 6 1x 38,0x1470,0	

Wera 2go 2 Alet Kutusu

Wera 2go alet çantası, cırtcirtlı bant sistemi ve kompakt tasarımı ile özelleştirilmiş ve rahat alet taşıma için ideal çözümdür. İç ve dış cırtcirtlı bant bölgeleri son derece yüksek alan kullanımı sağlar. Bu da inanılmaz miktarda aletin çantaya ve çantanın içine sığabileceği anlamına gelir.

Wera 2go 2 hafif bir taşıma sağlar, çünkü sadece gerçekten ihtiyacınız olan aletler yanınıza almanızı sağlar. Sağlam ve boyutsal olarak dengeli malzeme, aletleri hasara ve neme karşı korur ve alet çantasının kullanım ömrünü uzatır.

Dolgulu ve ayarlanabilir geniş taşıma askısı ve çantanın vücuda tam oturan konumu taşımayı rahat hale getirir. Taşıma sırasında eller serbest kalır. Tornavidalar ve diğer aletler için ayrı ayrı ayarlanabilir cırtcirtlı bant bölgeleri içerir.

- Wera 2go alet çantası, iç ve dış cırtcirtlı bant sistemli
- Yüksek mobilite için ayrı ayrı yapılandırılabilir
- Wera kumaş çanta ve kılıfların cırtcirtlı polar bölge ile yerleştirilmesi için de idealdir

Wera 2go 2 Alet Kutusu



Code	EAN		
05004351001	187840		1
		Wera 2go Çanta 1x 355,0x330,0x115,0	
		Wera 2go 6 1x 38,0x1470,0	
		Wera 2go 4 1x 165,0x165,0x105,0	

Wera 2go 2 XL Alet Kutusu

Ekstra derin bölmelere sahip Wera 2go 2 XL alet çantası, cırtcirtlı bant sistemi ve kompakt boyutu sayesinde bağımsız ve rahat alet taşıma için ideal çözümdür. İç ve dış cırtcirtlı bölgeleri son derece yüksek esneklik ve alan kullanımı sağlar. Bu da inanılmaz sayıda aletin çantaya sığabileceği anlamına gelir.

Wera 2go 2 hafif çanta sağlar, çünkü sadece gerçekten ihtiyacınız olan aletler yanınıza almanıza imkan tanır. Sağlam ve boyutsal olarak dayanıklı malzeme, aletleri hasara ve neme karşı korur ve alet kabının kullanım ömrünü uzatır.

Pedli ve ayarlanabilir geniş taşıma askısı ve çantanın tam oturan konumu taşımayı konforlu hale getirir. Taşıma sırasında eller serbest kalır.

Tornavidalar ve diğer aletler için ayrı ayrı ayarlanabilir cırtcirtlı bölmeli bir adet Wera 2go 4 tutucu dahildir. Bu tutuculardan dördü zahmetsizce istiflenebilir.

- Wera 2go 2 XL alet çantası, örneğin Wera çantaları için ekstra derin bölmelere sahip Wera 2go 4

Wera 2go 6 Taşıma Askısı

Wera 2go alet taşıma sistemi için taşıma askısı. Ekstra geniş, rahat dolgulu ve ayarlanabilir askı uzunluğuna sahip. Wera 2go 1 ve 5 için kullanılabilir.

Wera 2go 6 Taşıma Askısı



	EAN								
Code	4013288	mm	mm						
05004355001	187390	38,0	1470,0						1

Wera 2go 7 Üst Alet Kutusu

- Su terazisi gibi uzun aletler için de taşıma kutusu

Wera 2go 7 Üst Alet Kutusu



	EAN								
Code	4013288	mm	mm	mm					
05004356001	204370	295,0	100,0	100,0					1

Wera 2go H 1 Ahşap Uygulamaları için Alet Seti

Wera, BESSEY®, „KIRSCHEN“®, KNIPEX®, Lyra®, PICARD® ve Stabila® ürünleri ile ahşap yapı işleri için en önemli 134 aleti içeren kompakt alet seti.

Wera 2go sisteminin kompakt alet çantası sayesinde taşınabilirlik önemli ölçüde kolaylaşır.

- Marangozlar için taşınabilir kompakt Wera 2go 2 alet çantasında kapsamlı 134 parçalı alet seti
- Wera, BESSEY®, „KIRSCHEN“®, KNIPEX®, Lyra®, PICARD® ve Stabila®'dan yüksek kaliteli markalı aletler
- Wera Kraftform Kompakt H 1 Ahşap (41 adet) ve Wera Bit-Safe 61 Ahşap 1 (61 adet)
- 393 S erişilmesi zor alanlarda kullanım için esnek şaftlı ekstra ince bits tutuculu tornavida
- Tutma fonksiyonlu Wera allen anahtarları: 967/9 TX XL Renkli HF 1 (9 adet) ve 950/9 Hex-Plus Renkli HF 1 (9 adet)

Wera 2go H 1 Ahşap Uygulamaları için Alet Seti



Code	EAN								
	4013288								
05134011001	217677								1
		1x Wera 2go 2							
		1x Bit-Safe 61 Ahşap 1							
		1x Kraftform Kompakt H 1							
		1x 967/9 TX XL Renkli HF 1							
		1x 950/9 Hex-Plus Renkli HF 1							
		1x 393 S Esnek Şaftlı Bits Tutuculu Tornavida, Ekstra İnce 1/4"x173,5							
		1x Knipex Marangoz Kerpeteni 210mm 50 00 210							
		1x Stabila® 81 Su Terazisi 25cm 02500 Torpido							
		1x Marangoz Çekici 105 mm 52-1 P							
		1x "KIRSCHEN"® Keski 10mm 1001010							
		1x "KIRSCHEN"® Keski 16mm 1001016							
		1x "KIRSCHEN"® Keski 20mm 1001020							
		1x "KIRSCHEN"® Keski 26mm 1001026							
		1x Stabila® 601 N-S Ahşap Katlanır Metre 2m 18206							
		1x PICARD Fransız Tip Marangoz Çekici 400 G 0008501 28							
		1x Knipex Fort pense Cobra 250mm 87 11 250							
		1x KNIPEX Kombine Pense 160mm 03 01 160							
		1x BESSEY® Katlanır Bıçak DBKPH-EU							
		1x Lyra® İnşaat Kalem DRY PROFI 4494202							

Ürün ABD ve Kanada'da mevcut değildir.

Wera 2go E 1 Elektrik Tesisatları için Alet Seti

Wera, Jung, KNIPEX®, Lyra®, PICARD®, PUK® ve Stabila® ürünleri ile elektrik tesisatları için en önemli 73 aleti içeren kompakt alet seti. Wera 2go sisteminin kompakt alet çantası sayesinde taşınabilirlik çok daha kolay hale geliyor.

- Elektrik tesisatları için taşınabilir kompakt Wera 2go 2 alet çantasında kapsamlı 73 parçalı alet seti
- Wera, Jung, KNIPEX®, Lyra®, PICARD®, PUK® ve Stabila®'dan yüksek kaliteli markalı aletler
- 4 kat vidalama hızı için Wera Kraftform Kompakt Turbo i 1 (16 parçalı geçmeli saplı tornavida/değiştirilebilir uçlu (bıçaklı) VDE seti) ve Wera 8100 SA 6 Zyklop Speed circir seti (1/4", 28 parçalı)
- 10-13 mm (metrik) veya 7/16"-1/2" (inç) arası somunlar ve vidalar için kendinden ayarlı açık ağızlı kurbağacık anahtar Joker 6004 S
- Vidalama, yontma, oyma ve gevşetme için 4 parçalı VDE keski tornavida seti, 2 tanesi paslanmaz çelik vida bağlantılarının paslanmasını önlemek için paslanmaz çelik uca sahiptir

Wera 2go E 1 Elektrik Tesisatları için Alet Seti



Code	EAN		
	4013288		
05134025001	221278	1x Wera 2go 2	1
		1x 8100 SA 6	
		1x 950/9 Hex-Plus Renkli HF 1	
		1x Kraftform Kompakt Turbo i 1 Tool Finder	
		1x 932 A Düz Tornavida 1.2x7.0x125	
		1x 3162 i PH VDE Yalıtımlı Yıldız Tornavida, Paslanmaz PH 2x100	
		1x 3165 i PZ VDE Yalıtımlı Pozidriv Tornavida, Paslanmaz PZ 2x100	
		1x 160 i VDE Yalıtımlı Düz Tornavida 1.2x6.5x150	
		1x 160 iS VDE Yalıtımlı Düz Tornavida, İnce Bıçaklı 0.6x3.5x100	
		1x 6004 Joker S Kendinden Ayarlı Açık Ağız Kurbağacık Anahtar 10-13x7/16"-1/2"x154	
		1x KNIPEX Kombine Pense 160mm 01 06 160	
		1x KNIPEX Kablo Sıyırıcı Yalıtımlı Yan Keski 14 26	
		1x KNIPEX Kargaburun (Leylek Burnu Tipi Pense) 26 16 200	
		1x KNIPEX Ayarlı Fort Pense Cobra® VDE Yalıtımlı 87 26 250	
		1x KNIPEX Kablo Kesme Bıçağı 98 52	
		1x KNIPEX ErgoStrip® Ünsersal Kablo Soyma Aleti 16 95 01	
		1x PUK® 2200 EI Testeresi	
		1x Lyra® İnşaat Kalemi DRY PROFİ 4494202	
		1x STABILA® Pocket Tipi Elektrikçi Su Terazisi 17775	
		1x STABILA® 70 Su Terazisi, 30 cm, 02281	
		1x STABILA® 607 Ahşap Katlanır Metre, 2 m, açık sarı, 01104	
		1x PICARD® Alman Tipi Çilingir Çekici 400 G, 000101 0400	
		1x Jung Alçı Kabi, 127mm, 946 127 00	
		1x Jung Boya Spatulası, Doğal Ahşap Saplı, 922 050 00	

Wera 2go SHK 1 Sıhhi Tesisat Isıtma İklimlendirme Teknolojisi Alet Seti

Wera, BESSEY®, KNIPEX®, Lyra®, PICARD®, PUK® ve Stabila® ürünleri ile HVAC sektörü için en önemli aletleri içeren kompakt alet seti. Wera 2go sisteminin kompakt alet çantası sayesinde taşınabilirlik önemli ölçüde kolaylaşıyor.

- HVAC uygulamaları için taşınabilir kompakt Wera 2go 2 alet çantasında kapsamlı 30 parçalı alet seti
- Wera, BESSEY®, KNIPEX®, Lyra®, PICARD®, PUK® ve Stabila®'dan yüksek kaliteli markalı aletler
- Açık ağızdaki metal plaka sayesinde pratik tutma fonksiyonlu Joker çift açık ağız anahtar 6002
- Vidalama, yontma, oyma ve gevşetme için 4 parçalı VDE keski tornavida seti, 2 tanesi paslanmaz çelik vida bağlantılarının paslanmasını önlemek için paslanmaz çelik uca sahiptir
- 1/2" Zyklop Metal cırcır 8004 C (72 diş, 5° düşük geri dönüş açısı), yön mandallı; çok dar alanlar için ince tasarım
- Altıgen soketli vidalar için allen anahtar seti; Hex-Plus profili altıgen soketli vidaların sıyırmayı azaltır

Wera 2go SHK 1 Sıhhi Tesisat Isıtma İklimlendirme Teknolojisi Alet Seti



Code	EAN	
05136071001	4013288 230300	1
		1x Wera 2go 2
		1x 932 A Düz Tornavida 1.2x7.0x125
		1x 395 HO Lokmabaş Tornavida 10.0x90
		1x 395 HO Lokmabaş Tornavida 13.0x90
		1x 1060 i VDE Yalıtımlı Kraftform Düz Tornavida
		1x 1060 i VDE Yalıtımlı Kraftform Düz Tornavida
		1x 1062 i PH VDE Yalıtımlı Kraftform Yıldız Tornavida PH 1x80
		1x 1062 i PH VDE Yalıtımlı Kraftform Yıldız Tornavida PH 2x100
		1x 8004 C Zyklop Metal Yön Mandallı Cırcır, 1/2" Sürücülü 1/2"x281.0
		1x 8790 HMC Zyklop Lokma, 1/2" Soketli 10.0x37.0
		1x 8790 HMC Zyklop Lokma, 1/2" Soketli 13.0x37.0
		1x 8790 HMC Zyklop Lokma, 1/2" Soketli 17.0x37.0
		1x 8790 HMC Zyklop Lokma, 1/2" Soketli 19.0x37.0
		1x Belt C (Kumaş Kemer), 6 Hazneli, boş 45.0x275.0
		1x 6002 Joker Çift Açık Ağız Anahtar 10x13x167
		1x 6002 Joker Çift Açık Ağız Anahtar 17x19x235
		1x 6002 Joker Çift Açık Ağız Anahtar 24x27x280
		1x 6002 Joker Çift Açık Ağız Anahtar 30x32x305
		1x 950/9 Hex-Plus 2
		1x 9529 C SB Kademeli Anahtar 1/2" 10.0x88,0
		1x Knipex Fort pense Cobra 250mm 87 11 250
		1x KNIPEX Kombine Pense 160mm 03 01 160
		1x KNIPEX Kablo Sıyırıcı Yalıtımlı Yan Keski 14 26 160
		1x Standart Kapatma Sistemleri için KNIPEX Profi
		1x STABILA® 70 Su Terazisi, 30 cm, 02281
		1x STABILA® 607 Ahşap Katlanır Metre, 2 m, açık sarı, 01104
		1x PICARD® Alman Tipi Çilingir Çekici 400 G, 000101-0400
		1x PUK® 2200 EI Testeresi
		1x BESSEY® Katlanır Bıçak DBKPH-EU
		1x Lyra® İnşaat Kalem DRY PROFİ 4494202

Cırtcirtlı Bant 1



Code	EAN		
05670446001	4013288 189448		1
		Cırtcirtlı Bant 70 1x 50,0x70,0	

Cırtcirtlı Bant 2



Code	EAN		
05670447001	4013288 189455		1
		Cırtcirtlı Bant 120 1x 50,0x120,0	

Cırtcirtlı Bant 3



Code	EAN		
05670448001	4013288 189462		1
		Cırtcirtlı Bant 240 1x 50,0x240,0	





Bitsler



Sistem Impaktor – Vidalama işlemindeki aşırı zor koşullar için

Impaktor halka mknatsızlı tutucu.

Impaktor tutucu teknolojisi.

Ortalamanın üzerinde hizmet ömrü.
Özellikle yüksek mukavemetli.
Elmas kaplama.

TriTorsion.

Impaktor paslanmaz...
çelik tutucu.

Impaktor teknolojisi, zor çalışma koşullarında bile ortalamanın üzerinde hizmet ömrü sağlar. Bits ucundaki pürüzlü elmas parçacık kaplaması nedeniyle artan sürtünme direnci, ucun vidadan kaymasını önler.

Özellikle standart darbeli aletlerle kullanıma uygundur. DIN ISO 1173-D 6.3 standardındaki 1/4" altıgen sürücülü bits tutuculara uygundur.

851/1 IMP DC PH DIY Impaktor PH Bits



Code	EAN			
05057615001	178695	+	851/1 IMP DC 10x PH 1x25	1
05057616001	157638	+	851/1 IMP DC 10x PH 2x25	1
05057617001	157645	+	851/1 IMP DC 10x PH 3x25	1

851/1 IMP DC SB Impaktor Bits



Code	EAN			
05073916001	158369	+	851/1 IMP DC 1x PH 2x25	5
05073917001	158376	+	851/1 IMP DC 1x PH 3x25	5

Bits Box 15 Impaktor PH



Code	EAN			
05057752001	4013288 187918	+	851/1 IMP DC 15x PH 2x25	10

Kraftform Paslanmaz – Dış paslanmayı önleyen paslanmaz çelik malzeme

Paslanmaz çelik malzeme dış paslanmayı önlemek için.

Atölye çalışmaları için uygundur - vakumlu soğutmayla sertleştirilmiştir.

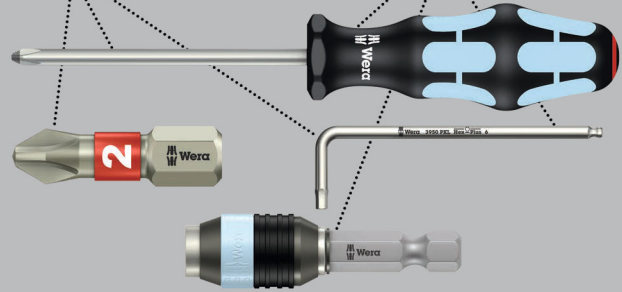

Yıldız vidalar için yüksek kaliteli paslanmaz çelik bitsler. Wera paslanmaz çelik aletler, istenmeyen dış paslanmayı önleyen paslanmaz çelikten yapılmıştır.

Burulma/torsiyon bölgesi: Torsiyon bitslerle, tork tepe noktaları burulma bölgesinde tamponlanır. Erken aşınma önlenir ve ucun kullanım ömrü artar. DIN ISO 1173-D 6.3 standardındaki 1/4" altıgen sürücülü bits tutuculara uygundur.

3851/1 TS Bits, Paslanmaz



Code	EAN						
05071010001	4013288 110985	+	mm				
05071011001	110992		PH 1	25	1"		10
05071012001	111005		PH 2	25	1"		10
			PH 3	25	1"		10

3851/1 TS SB Bits, Paslanmaz



Code	EAN			
	4013288			
05073610001	112132	+	3851/1 TS PH 1x PH 1x25	5
05073611001	112149	+	3851/1 TS PH 1x PH 2x25	5

BiTorsion sistemi – Daha uzun hizmet ömrü için

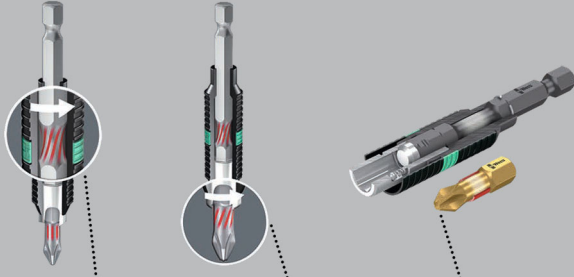

Küçük yük tepe noktalarını yastıklama tutucuda.

Yüksek yük tepe noktalarını yastıklama Bitsde.

Erken aşınma yok yük tepe noktaları nedeniyle.

851/1 BDC Bits

Bits ucunda küçük elmas parçacıkları bulunan yıldız vidalar için BiTorsion bitsler. Bunlar vidaya güvenli bir şekilde oturmasını sağlar, gerekli temas basıncını ve kayma riskini azaltır.

Pik/tepe yükler sırasında kinetik enerjinin dağıldığı burulma/torsiyon bölgesi. Bu, ürün ömründe önemli bir artışa neden olur. DIN ISO 1173-D 6.3 standardındaki 1/4" altıgen sürücülü tutuculara uygundur.

851/1 BDC Bits



Code	EAN	+	1"	1"				
	4013288		mm					
05056400001	033970	PH 1	25	1"				10
05056402001	033987	PH 2	25	1"				10
05056404001	033994	PH 3	25	1"				10

851/1 BDC SB Bits



Code	EAN	+		
	4013288			
05073332001	029324	+	851/1 BDC PH 1x PH 1x25	5
05073333001	029331	+	851/1 BDC PH 1x PH 2x25	5
05073334001	029348	+	851/1 BDC PH 1x PH 3x25	5
05073335001	029355	+	851/1 BDC PH 2x PH 2x25	5

851/1 BTH Bits

Vidalama sırasında oluşan tepe yük kinetik enerjinin tamponlandığı torsiyon/burulma bölgesine sahip yıldız vidalar için yüksek kaliteli ekstra sert bitsler. Bu, ürün ömründe önemli bir artış sağlamaktadır. Universal kullanım için uygundur.

DIN ISO 1173-D 6.3 standardındaki 1/4" altıgen sürücülü bits tutuculara uygundur.

851/1 BTH Bits



Code	EAN	+	1"	1"				
	4013288		mm					
05056410001	034243	PH 1	25	1"				10
05056412001	034250	PH 2	25	1"				10
05056414001	034267	PH 3	25	1"				10



851/1 BTZ Bits

Vidalama sırasında oluşan tepe yük kinetik enerjinin tamponlandığı torsiyon/burulma bölgesine sahip yıldız vidalar için yüksek kaliteli çok sert bitsler.

Bu, ürün ömründe önemli bir artış sağlamaktadır. Ünsersal kullanım için uygundur. DIN ISO 1173-D 6.3 standardındaki 1/4" altıgen tutuculu aletlere uygundur.

851/1 BTZ Bits



	EAN	+	mm	mm			
Code	4013288		mm				
05056420001	034458	PH 1	25	1"			10
05056422001	034465	PH 2	25	1"			10
05056424001	034472	PH 3	25	1"			10

Bits Box 20 BTZ PH



Code	EAN	+	851/1 BTZ PH				
05057751001	187956		20x PH 2x25				10

Diamond Bits

Aletin ucundaki küçük elmas parçacıkları kelimenin tam anlamıyla vidayı ısırmak.

Ucun vida başına güvenli oturması.

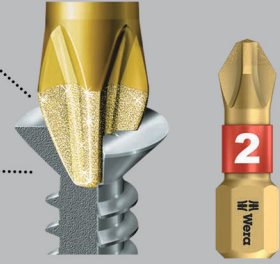

Yıldız vidalar için yüksek kaliteli bitsler. Uçların elmas kaplaması vidaya güvenli bir şekilde oturmasını sağlar, gerekli temas basıncını ve kayma riskini azaltır.

Örneğin renkli cila ile kaplanmış vida profillerinin rengini bozan ve böylece bits ile vida arasında güvenli kuvvet aktarımı sağlayan özellikle keskin kenarlara sahip profilli versiyon.

DIN ISO 1173-D 6.3 standardındaki 1/4" altıgen sürücülü bits tutuculara uygundur.

851/1 A Bits

Ekstra sert tasarım. Profilli versiyon. DIN ISO 1173-D 6.3 standardındaki 1/4" altıgen sürücülü bits tutuculara uygundur.

851/1 A Bits



	EAN	+	mm	mm	mm		
Code	4013288		mm		mm		
05134919001	099976	PH 1	25	1"	4,5		10
05134920001	099983	PH 2	25	1"	6,0		10
05134921001	099990	PH 3	25	1"	-		10

851/1 RDC Bits

Alçıpan vidaları için yüksek kaliteli bitsler. Derin yuvalardaki vida bağlantıları için azaltılmış şaft çaplı. Yüzeze zarar vermeden vidaların havşalanması.

Özellikle alçıpan montajı için. Uçlardaki elmas kaplama vidaya güvenli bir şekilde oturmasını sağlar, gerekli temas basıncını azaltır ve kayma riskini en aza indirir. DIN ISO 1173-D 6.3 standardındaki 1/4" altıgen sürücülü bits tutucular için uygundur.

851/1 RDC Bits



	EAN	+	mm	mm	mm		
Code	4013288		mm		mm		
05135008001	032904	PH 2	25	1"	4,2		10

851/1 RH Bits

Yıldız vidalar için yüksek kaliteli bitsler. Daha derin yuvalardaki vida bağlantıları için azaltılmış şaft çapı. Yüzeze zarar vermeden havşa başlı vidalar için. Set ve üniversal kullanım için. DIN ISO 1173-D 6.3 standardındaki 1/4" altıgen sürücülü bits tutuculara uygundur.

851/1 RH Bits



	EAN	+	⌀	⌀	⌀			
Code	4013288		mm		mm			
05346281001	107176	PH 2	25	1"	4,2			10

851/1 RZ Bits

Alçıpan vidaları için yüksek kaliteli sert bitsler. Daha derin yuvalardaki vida bağlantıları için azaltılmış şaft çapı. Üniversal kullanım için uygundur. DIN ISO 1173-D 6.3 standardındaki 1/4" altıgen sürücülü bits tutuculara uygundur.

851/1 RZ Bits



	EAN	+	⌀	⌀	⌀			
Code	4013288		mm		mm			
05135009001	032799	PH 2	25	1"	4,2			10

851/1 RZ SB Bits



Code	EAN	+						
05135005001	038456							
		+	851/1 RZ PH					
			2x PH 2x25					5

851/1 TH Bits

Yüzeze zarar vermeden havşa başlı vidalar için. Burulma özelliği tork tepe noktalarını yastıklar. Erken aşınma önlenir ve ucun kullanım ömrü artar. Ekstra sert tasarım. DIN ISO 1173-D 6.3 standardındaki 1/4" altıgen sürücülü bits tutuculara uygundur.

851/1 TH Bits



	EAN	+	⌀	⌀				
Code	4013288		mm					
05056605001	013545	PH 1	25	1"				10
05056610001	013552	PH 2	25	1"				10
05056625001	013569	PH 3	25	1"				10

851/1 TiN Bits

Yıldız vidalar için yüksek kaliteli bitsler. Seri vida bağlantıları gibi sürekli yükler için son derece sert titanyum nitrür (TiN) kaplama. DIN ISO 1173-D 6.3 standardındaki 1/4" altıgen sürücülü bits tutuculara uygundur.

851/1 TiN Bits



	EAN	+	⌀	⌀				
Code	4013288		mm					
05480172001	040992	PH 2	25	1"				10



851/1 TZ Bits

- Sert, üniversal kullanım için
- Erken aşınmayı önlemek için burulma/torsiyon tasarımı

851/1 TZ Bits



	EAN	+	mm	mm				
Code	4013288		mm					
05056505001	013606	PH 1	25	1"				10
05056510001	013613	PH 2	25	1"				10
05056525001	013620	PH 3	25	1"				10

851/1 TZ SB Bits



	Code	EAN						
		4013288						
05073323001	029249	+	851/1 TZ PH	2x PH 1x25				5
05073324001	029256	+	851/1 TZ PH	2x PH 2x25				5
05073325001	029263	+	851/1 TZ PH	2x PH 3x25				5
05073326001	029270	+	851/1 TZ PH	1x PH 1x25; 1x PH 2x25; 1x PH 3x25				5

853/1 TZ ACR® Bits

Pik/tepe yükler sırasında kinetik enerjinin dağıtıldığı bir burulma/torsiyon bölgesine sahip yüksek kaliteli bitsler. Bu, ürün ömründe önemli bir artışa neden olur. Vidadan kaymayı önlemek için sert nervürlü (Anti Cam-Out, ACR®).

DIN ISO 1173-D 6.3 standardındaki 1/4" altıgen sürücülü bits tutuculara uygundur.

853/1 TZ ACR® Bits



	EAN	+	mm	mm				
Code	4013288		mm					
05056662001	014405	PH 2	25	1"				10

851/1 Z Bits

- Sert, üniversal kullanım için

851/1 Z Bits



	EAN	+	mm	mm				
Code	4013288		mm					
05056500001	013323	PH 0	25	1"				10
05072070001	013453	PH 1	25	1"				10
05056507001	013330	PH 1	50	2"				10
05072072001	013460	PH 2	25	1"				10
05056515001	013347	PH 2	32	1 1/4"				10
05056520001	013354	PH 2	50	2"				10
05072074001	013477	PH 3	25	1"				10
05134905001	094858	PH 3	50	2"				10
05056535001	013378	PH 4	32	1 1/4"				10

851/1 Z SB Bits



	Code	EAN						
		4013288						
05073304001	029058	+	851/1 Z PH	2x PH 1x25				5
05073305001	029065	+	851/1 Z PH	2x PH 2x25				5
05073306001	029072	+	851/1 Z PH	2x PH 3x25				5
05073307001	029089	+	851/1 Z PH	1x PH 1x25; 1x PH 2x25; 1x PH 3x25				5

851/1 Z DIY Bits



	Code	EAN						
		4013288						
05072400001	115737	+	851/1 Z PH	10x PH 1x25				1
05072401001	115744	+	851/1 Z PH	10x PH 2x25				1
05072402001	115751	+	851/1 Z PH	10x PH 3x25				1

851/1 Z DIY 100 Bits



Code	EAN			
05072441001	4013288 138477	+	851/1 Z PH 100x PH 2x25	1

Bits Box 20 PH



Code	EAN			
05057750001	4013288 188014	+	851/1 Z PH 20x PH 2x25	20

851/1 J Bits

Yıldız vidalar için yüksek kaliteli bitsler, Asya PH-yıldız vidaları için optimize edilmiştir. Kamera vidalarına benzer. Sert ve üniversal kullanım için. DIN ISO 1173-D 6.3 standardındaki 1/4" altıgen sürücülü bits tutucular için uygundur.

851/1 J Bits



Code	EAN	+	mm	mm	mm		
05135040001 ¹⁾	112569	PH 00	25	1"	2,0		10
05135041001 ²⁾	112576	PH 0	25	1"	2,5		10

¹⁾Boyut 00, JCIS 00'a (Japon Kamera Endüstriyel Standardı) göre uyarlanmıştır
²⁾Boyut 0, JCIS 0'a (Japon Kamera Endüstriyel Standardı) göre uyarlanmıştır

Sistem Impaktor – Vidalama işlemindeki aşırı zor koşullar için

Impaktor halka mıknatıslı tutucu.

Impaktor tutucu teknolojisi.

Ortalamanın üzerinde hizmet ömrü.
Özellikle yüksek mukavemetli.
Elmas kaplama.

TriTorsion.

Impaktor paslanmaz çelik tutucu.

Yıldız vidalar için yüksek kaliteli bitsler. Impaktor teknolojisi, zor çalışma koşullarında bile ortalamanın üzerinde hizmet ömrü sağlar. Bits ucundaki pürüzlü elmas parçacık kaplaması nedeniyle artan sürtünme direnci, ucun vidadan kaymasını önler.

Özellikle standart darbeli aletlerle kullanıma uygundur. DIN ISO 1173-F 6.3 standardındaki 1/4" altıgen bits tutuculara uygundur.

851/4 IMP DC PH DIY Impaktor PH Bits



Code	EAN			
05057656001	4013288 157652	+	851/4 IMP DC 5x PH 2x50	1
05057657001	157669	+	851/4 IMP DC 5x PH 3x50	1



851/4 IMP DC SB Impaktör Bits



Code	EAN			
	4013288			
05073956001	158482	+	851/4 IMP DC 1x PH 2x50	5
05073957001	158499	+	851/4 IMP DC 1x PH 3x50	5

Kraftform Paslanmaz – Dış paslanmayı önleyen paslanmaz çelik malzeme

Paslanmaz çelik malzeme dış paslanmayı önlemek için.

Atölye çalışmaları için uygundur - vakumlu soğutmayla sertleştirilmiştir.

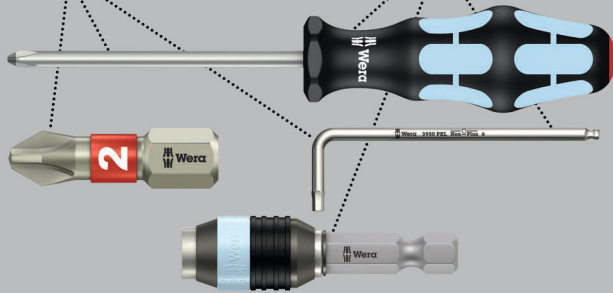

Yıldız vidalar için yüksek kaliteli paslanmaz çelik bitsler. Wera paslanmaz çelik aletler, istenmeyen dış paslanmayı önleyen paslanmaz çelikten yapılmıştır.

DIN ISO 1173-F 6.3 standardındaki 1/4" altıgen bits tutuculara uygundur.

3851/4 Bits, Paslanmaz



Code	EAN	+	mm	mm			
05071081001	115485	PH 1	89	3 1/2"			10
05071082001	115492	PH 2	89	3 1/2"			10
05071083001	115508	PH 3	89	3 1/2"			10

BiTorsion sistemi – Daha uzun hizmet ömrü için

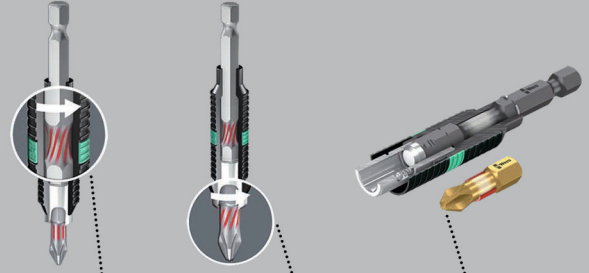

Küçük yük tepe noktalarını yastıklama tutucuda.

Yüksek yük tepe noktalarını yastıklama Bitsde.

Erken aşınma yok yük tepe noktaları nedeniyle.

851/4 BDC Bits

Bits ucunda küçük elmas parçacıkları bulunan yıldız vidalar için BiTorsion bitsler. Bunlar vidaya güvenli bir şekilde oturmasını sağlar, gerekli temas basıncını ve kayma riskini azaltır.

Pik/tepe yükler sırasında kinetik enerjinin dağıldığı burulma/ torsiyon bölgesi. Bu, ürün ömründe önemli bir artışa neden olur. DIN ISO 1173-F 6.3 standardındaki 1/4" altıgen bits tutuculara uygundur.

851/4 BDC Bits



Code	EAN	+	mm	mm			
05059530001	034090	PH 1	50	2"			10
05059532001	034106	PH 2	50	2"			10
05059534001	034113	PH 3	50	2"			10

851/4 BTH Bits

Yıldız vidalar için, en yüksek yükler sırasında kinetik enerjinin dağıldığı bir burulma bölgesine sahip BiTorsion bitsler. Bits ucunun yüksek yükler altında bükülmesini önlemek için daha yumuşak BiTorsion bölgesi ile. Burulma bölgesi ürün ömründe önemli bir artışa neden olur. Ekstra sert tasarım. DIN ISO 1173-F 6.3 standardındaki 1/4" altıgen bits tutuculara uygundur.

851/4 BTH Bits

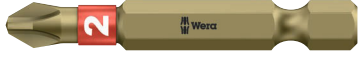

Code	EAN	+	1"	2"				
05059540001	034304	PH 1	50	2"				10
05059542001	034311	PH 2	50	2"				10
05059544001	034328	PH 3	50	2"				10

851/4 BTZ Bits

Yıldız vidalar için, en yüksek yükler sırasında kinetik enerjinin dağıldığı bir burulma bölgesine sahip BiTorsion bitsler. Burulma bölgesi, ürün ömründe önemli bir artışa neden olur.

Sert ve universal kullanım için. DIN ISO 1173-F 6.3 standardındaki 1/4" altıgen bits tutuculara uygundur.

851/4 BTZ Bits



Code	EAN	+	1"	2"				
05059550001	034571	PH 1	50	2"				10
05059552001	034588	PH 2	50	2"				10
05059554001	034595	PH 3	50	2"				10

851/4 RH Bits İnce Şaftlı

Daha derin yuvalardaki vida bağlantıları için inceltilmiş bıçak çapına sahip yüksek kaliteli bitsler, böylece yüzeye zarar vermeden vidaların vidalanması sağlanır. Profilli versiyon. Ekstra sert. DIN ISO 1173-F 6.3 standardındaki 1/4" altıgen bits tutuculara uygundur.

851/4 RH Bits İnce Şaftlı



Code	EAN	+	1"	2"	Ø			
05380161001	157065	PH 2	50	2"	4,2			10

851/4 A Bits

Yıldız vidalar için yüksek kaliteli Wera bits. Örneğin renkli cila ile kaplanmış vida profillerinde boyayı parçalayan ve böylece bits ile vida arasında güvenilir kuvvet aktarımı sağlayan keskin kenarlı bir profile sahiptir. Ekstra sert tasarım. DIN ISO 1173-F 6.3 standardındaki 1/4" altıgen bits tutuculara uygundur.

851/4 A Bits



Code	EAN	+	1"	2"	Ø			
05134929001	105165	PH 0	50	2"	3			10
05134906001	105141	PH 0	70	2 3/4"	3			10
05134907001	105172	PH 0	89	3 1/2"	3			10
05134930001	100009	PH 1	50	2"	4,5			10
05134370001	037831	PH 1	70	2 3/4"	4,5			10
05134372001	037855	PH 1	89	3 1/2"	4,5			10
05134931001	100016	PH 2	50	2"	6			10
05134371001	037848	PH 2	70	2 3/4"	6			10
05134373001	037862	PH 2	89	3 1/2"	6			10
05134910001 ¹⁾	105202	PH 2	152	6"	6			10
05134911001 ²⁾	105219	PH 2	152	6"	6			10
05134932001	100023	PH 3	50	2"	-			10
05134913001	105233	PH 3	70	2 3/4"	8			10
05134914001	105240	PH 3	89	3 1/2"	8			10
05134915001	105257	PH 3	152	6"	8			10
05160983001	106575	PH 4	50	2"	10			10

¹⁾Altıgen sürücü uzunluğu 100 mm

²⁾Altıgen sürücü uzunluğu 20 mm



851/4 R Bits İnce Şaftlı

Daha derin yuvalardaki vida bağlantıları için inceltilmiş bıçak çapına sahip yüksek kaliteli bitsler, böylece yüzeye zarar vermeden vidaların vidalanması sağlanır. Profilli versiyon. Ekstra sert. DIN ISO 1173-F 6.3 standardındaki 1/4" altıgen bits tutuculara uygundur.

851/4 R Bits İnce Şaftlı



Code	EAN	+	1"	2"	3"	4"	5"	6"	7"	8"	9"	10"
05160899001	105547	PH 2	50	2"	3,0							10
05160896001	105554	PH 2	152	6"	3,0							10

851/4 TH Bits

Pik/tepe yükler sırasında kinetik enerjinin dağıtıldığı bir burulma/torsiyon bölgesine sahip yüksek kaliteli bitsler. Bu, ürün ömründe önemli bir artışa neden olur. Ekstra sert. DIN ISO 1173-F 6.3 standardındaki 1/4" altıgen tutuculara uygundur.

851/4 TH Bits



Code	EAN	+	1"	2"	3"	4"	5"	6"	7"	8"	9"	10"
05059855001	013897	PH 1	50	2"								10
05059860001	013903	PH 2	50	2"								10
05059865001	013910	PH 3	50	2"								10

851/4 TZ Bits

Pik/tepe yükler sırasında kinetik enerjinin dağıtıldığı bir burulma/torsiyon bölgesine sahip yüksek kaliteli bitsler. Bu, ürünün hizmet ömrünü önemli ölçüde artırır. Sert ve universal kullanım için. DIN ISO 1173-F 6.3 standardındaki 1/4" altıgen bits tutuculara uygundur.

851/4 TZ Bits



Code	EAN	+	1"	2"	3"	4"	5"	6"	7"	8"	9"	10"
05059805001	013927	PH 1	50	2"								10
05059810001	013934	PH 2	50	2"								10
05059815001	013941	PH 3	50	2"								10

851/4 TZ SB Bits



Code	EAN	+	1"	2"	3"	4"	5"	6"	7"	8"	9"	10"
05134380001	037947	+										3
05134381001	037954	+										3
05134382001	037961	+										3

851/4 Z Bits

Yıldız vidalar için yüksek kaliteli bitsler. Sert ve universal kullanım için. DIN ISO 1173-F 6.3 standardındaki 1/4" altıgen bits tutuculara uygundur.

851/4 Z Bits



Code	EAN	+	1"	2"	3"	4"	5"	6"	7"	8"	9"	10"
05059755001	013781	PH 1	70	2 3/4"	4,5							10
05059760001	013798	PH 1	89	3 1/2"	4,5							10
05059765001	031044	PH 1	127	5"	4,5							10
05059766001	031051	PH 1	152	6"	4,5							10
05059770001	013804	PH 2	70	2 3/4"	6,0							10
05059775001	013811	PH 2	89	3 1/2"	6,0							10
05059780001	013828	PH 2	110	4 3/8"	6,0							10
05059785001	030474	PH 2	127	5"	6,0							10
05059786001	031068	PH 2	152	6"	6,0							10
05059790001	013835	PH 3	70	2 3/4"	-							10
05059795001	013842	PH 3	89	3 1/2"	-							10
05059800001	013859	PH 3	110	4 3/8"	-							10
05059802001	031075	PH 3	152	6"	-							10

851/4 J Bits

Asya PH-yıldız vidaları için optimize edilmiş yüksek kaliteli bitsler. Özellikle Japon Kamera Endüstriyel Standardına uygun olarak çok küçük boyutlarda kullanım için uygundur. Sağlam ve universal kullanıma yönelik.

DIN ISO 1173-F 6.3 standardındaki 1/4" altıgen bits tutuculara uygundur.

851/4 J Bits



Code	EAN	+	1	2	Ø			
05135530001 ¹⁾	113252	PH 00	50	2"	2,0			10
05380200001 ¹⁾	156204	PH 00	89	3 1/2"	2,0			10
05135531001 ²⁾	113269	PH 0	50	2"	2,5			10
05380201001 ²⁾	156211	PH 0	89	3 1/2"	2,5			10
05135532001	113276	PH 1	50	2"	4,5			10
05380202001	156228	PH 1	89	3 1/2"	4,5			10

¹⁾Japon PH-Yıldız vidaların için optimize edilmiştir

²⁾Boyut 0, JCS 0'a (Japon Kamera Endüstriyel Standardı) göre uyarlanmıştır

851/4 Z SB Bits



Code	EAN	+						
05073520001	105875	+	851/4 Z PH 1x PH 1x89					5
05136305001	213839	+	851/4 Z PH 1x PH 1x152					3
05073521001	105882	+	851/4 Z PH 1x PH 2x89					5
05136306001	213846	+	851/4 Z PH 1x PH 2x152					3
05073522001	105899	+	851/4 Z PH 1x PH 3x89					5
05136307001	213853	+	851/4 Z PH 1x PH 3x152					3

853/4 ACR® SL Bits, Plastik Kılıflı, Mıknatıslı

Vidadan kaymayı önlemek için sert nervürlü (Anti Cam-Out, ACR®) yüksek kaliteli bitsler. Vidaların bits ucunda güvenli bir şekilde tutulabilmesi için kalıcı olarak mıknatıslanmıştır; plastik kaplamalı, sert ve universal kullanım için, vidalama sırasında bileşenleri hasara karşı korur.

DIN ISO 1173-F 6.3 standardındaki 1/4" altıgen bits tutuculara uygundur.

853/4 ACR® SL Bits, Plastik Kılıflı, Mıknatıslı



Code	EAN	+	1	2	Ø			
05323780001	165190	PH 2	50	2"	5,2			40
05323781001	165206	PH 2	90	3 1/2"	5,2			40
05203913001	163189	PH 2	150	6"	5,2			40
05203914001	163196	PH 2	200	8"	5,2			60

853/4 ACR® Bits

Pık/tepe yükler sırasında kinetik enerjinin dağıtıldığı bir burulma/torsiyon bölgesine sahip yüksek kaliteli bitsler. Bu, ürün ömründe önemli bir artışa neden olur. Vidadan kaymayı önlemek için sert nervürlü (Anti Cam-Out, ACR®).

Sert ve universal kullanım için DIN ISO 1173-F 6.3 standardındaki 1/4" altıgen tutuculara uygundur.

853/4 ACR® Bits



Code	EAN	+	1	2	Ø			
05346286001	105578	PH 2	50	2"	5,2			10



853/4 Harpoon/Zıpkın ACR® Bits

Daha derin yuvalardaki vida bağlantıları için inceltilmiş bıçak çarpına sahip yüksek kaliteli bitsler. böylece yüzeye zarar vermeden vidaların vidalanması sağlanır. Vidadan kaymayı önlemek için sert nervürlü (Anti Cam-Out nervür, ACR®).

Sert ve universal kullanım için. DIN ISO 1173-F 6.3 standardındaki 1/4" altıgen bits tutuculara uygundur.

853/4 Harpoon/Zıpkın ACR® Bits



	EAN	+	mm	mm	mm		
Code	4013288		mm		mm		
05160901001	105592	PH 2	50	2"	3,3		10
05160895001	105608	PH 2	70	2 3/4"	3,3		10
05160908001	105615	PH 2	152	6"	3,3		10

851/2 Z Bits

Universal kullanım için sert bitsler. DIN ISO 1173-D 8 standardındaki 5/16" altıgen, sürücülü tutuculara uygun.

851/2 Z Bits



	EAN	+	mm	mm	mm		
Code	4013288		mm		mm		
05057705001	013668	PH 1	32	1 1/4"	4,5		10
05057710001	013675	PH 2	32	1 1/4"	6,0		10
05057715001	013682	PH 3	32	1 1/4"	7,6		10
05057720001	013699	PH 4	32	1 1/4"	-		10

851/11 Bits

Yıldız başlı vidalar için universal ve sert Wera bitsleri. DIN ISO 1173-D 8 standardındaki 5/16" altıgen bits tutuculara uygundur.

851/11 Bits



	EAN	+	mm	mm	mm		
Code	4013288		mm		mm		
05065081001	014245	PH 2	33	1 1/4"	6,0		5

851/12 Bits

Yıldız vidalar için yüksek kaliteli bitsler. Sert ve universal kullanım için. M 5 vida sürücülü bağlantı.

851/12 Bits

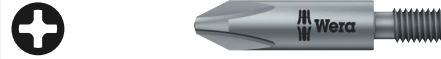

	EAN	+	mm	mm	mm		
Code	4013288		mm		mm		
05065110001	014252	PH 2	33	1 1/4"	7,0		5
05065112001	014269	PH 2	35	1 3/8"	7,0		5
05065114001	014276	PH 2	44,5	1 3/4"	6,0		5

851/16 Bits

Yıldız vidalar için yüksek kaliteli bitsler. Sert ve universal kullanım için. #10-32 UNF vida sürücülü bağlantı.

851/16 Bits



	EAN	+	mm	mm	mm		
Code	4013288		mm		mm		
05065197001	014351	PH 2	44,5	1 3/4"	6,0		5

851/9 C J PH Bits, Yarım

4 mm yarım/halfmoon sürücülü yüksek kaliteli bitsler. Japon PH-Yıldız vidaları için optimize edilmiştir. Sert dizayn.

851/9 C J PH Bits, Yarım



	EAN	+	mm	mm	mm	mm	mm	
Code	4013288		mm		mm	mm	mm	
05134605001 ¹⁾	190444	PH 000	44	1 47/64"	1,5	20	25/32"	10
05135270001 ¹⁾	112729	PH 00	44	1 47/64"	1,8	20	25/32"	10
05135271001 ¹⁾	112736	PH 00	64	2 33/64"	1,8	20	25/32"	10
05135272001 ²⁾	112743	PH 0	44	1 47/64"	1,8	20	25/32"	10
05135273001 ²⁾	112750	PH 0	64	2 33/64"	1,8	20	25/32"	10
05135276001 ¹⁾	112781	PH 1	44	1 47/64"	3,0	20	25/32"	10
05135277001 ¹⁾	112798	PH 1	64	2 33/64"	3,0	20	25/32"	10

¹⁾Japon PH-Yıldız vidaları için optimize edilmiştir

²⁾Boyut 0, JCIS 0'a (Japon Kamera Endüstriyel Standardı) göre uyarlanmıştır

851/21 J Bits

HIOS 4 mm bağlantılı yüksek kaliteli sert bitsler. Japon PH-yıldız vidaları için optimize edilmiştir.

851/21 J Bits



Code	EAN	+	mm	mm	mm		
05135280001 ¹⁾	112804	PH 00	40	1 9/16"	1,8		10
05135281001 ¹⁾	112811	PH 00	60	2 3/8"	1,8		10
05135284001 ²⁾	112828	PH 0	40	1 9/16"	1,8		10
05135285001 ²⁾	112835	PH 0	60	2 3/8"	1,8		10

¹⁾ Boyut 00, JCIS 00'a (Japon Kamera Endüstriyel Standardı) göre uyarlanmıştır

²⁾ Boyut 0, JCIS 0'a (Japon Kamera Endüstriyel Standardı) göre uyarlanmıştır

Sistem Impaktor – Vidalama işlemindeki aşırı zor koşullar için

Impaktor halka mıknatıslı tutucu.

Impaktor tutucu teknolojisi.

Ortalamanın üzerinde hizmet ömrü.

Özellikle yüksek mukavemetli.

Elmas kaplama.

TriTorsion.

Impaktor paslanmaz...
çelik tutucu.

Impaktor teknolojisi, zor çalışma koşullarında bile ortalamanın üzerinde hizmet ömrü sağlar. Bits ucundaki pürüzlü elmas parçacık kaplaması nedeniyle artan sürtünme direnci, ucun vidadan kaymasını önler. Özellikle standart darbeli aletlerle kullanıma uygundur.

DIN ISO 1173-D 6.3 standardındaki 1/4" altıgen sürücülü bits tutuculara uygundur.

855/1 IMP DC PZ DIY Impaktor Bits



Code	EAN	+				
05057620001	178718	+	855/1 IMP DC	10x PZ 1x25		1
05057621001	157676	+	855/1 IMP DC	10x PZ 2x25		1
05057622001	157683	+	855/1 IMP DC	10x PZ 3x25		1

855/1 IMP DC SB Impaktor Bits



Code	EAN	+				
05073921001	158383	+	855/1 IMP DC	1x PZ 2x25		5
05073922001	158390	+	855/1 IMP DC	1x PZ 3x25		5

Bits Box 15 Impaktor PZ



Code	EAN	+				
05057763001	187901	+	855/1 IMP DC	15x PZ 2x25		10



Kraftform Paslanmaz – Dış paslanmayı önleyen paslanmaz çelik malzeme

Paslanmaz çelik malzeme dış paslanmayı önlemek için.

Atölye çalışmaları için uygundur - vakumlu soğutmayla sertleştirilmiştir.

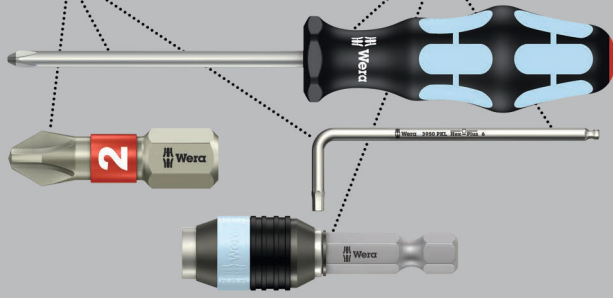

Pozidriv vidalar için yüksek kaliteli paslanmaz çelik bitsler. Wera paslanmaz çelik aletler, kötü görünen dış paslanmayı önleyen paslanmaz çelikten yapılmıştır. Torsiyon/burulma bölgesi: Torsiyon bits uçlarıyla, yük tepe noktaları torsiyon bölgesinde tamponlanır. Erken aşınma önlenir ve ucun kullanım ömrü artar.

DIN ISO 1173-D 6.3 standardındaki 1/4" altıgen sürücülü bits tutuculara uygundur.

3855/1 TS Bits, Paslanmaz

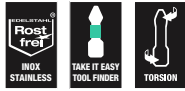

Code	EAN	✳	mm	1"				
05071020001	111012	PZ 1	25	1"				10
05071021001	111029	PZ 2	25	1"				10
05071022001	111036	PZ 3	25	1"				10

3855/1 TS SB Bits, Paslanmaz



Code	EAN	✳						
05073613001	112101	✳	3855/1 TS PZ	1x PZ 1x25				5
05073614001	112118	✳	3855/1 TS PZ	1x PZ 2x25				5
05073615001	112125	✳	3855/1 TS PZ	1x PZ 3x25				5

BiTorsion sistemi – Daha uzun hizmet ömrü için

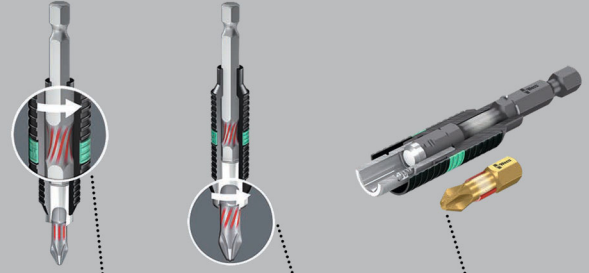

Küçük yük tepe noktalarını yastıklama tutucuda.

Yüksek yük tepe noktalarını yastıklama Bitsde.

Erken aşınma yok yük tepe noktaları nedeniyle.

855/1 BDC Bits

Pozidriv* vidalar için bitsler, bits ucunda küçük elmas parçacıkları bulunur. Bunlar vidaya güvenli bir şekilde oturmasını sağlar, gerekli temas basıncını ve kayma riskini azaltır. Pik/tepe yükler sırasında kinetik enerjinin dağıldığı burulma/torsiyon bölgesine sahiptir. Böylelikle ürün ömründe önemli bir artış sağlanmış olur.

DIN ISO 1173-D 6.3 standardındaki 1/4" altıgen sürücülü bits tutuculara uygundur. * Pozidriv = European Industrial Service Ltd.'nin tescilli ticari markasıdır.

855/1 BDC Bits



Code	EAN	✳	mm	1"				
05056700001	034007	PZ 1	25	1"				10
05056702001	034014	PZ 2	25	1"				10
05056704001	034021	PZ 3	25	1"				10

855/1 BDC SB Bits



Code	EAN		
05073336001	029362	+	855/1 BDC PZ 1x PZ 1x25
05073337001	029379	+	855/1 BDC PZ 1x PZ 2x25
05073338001	029386	+	855/1 BDC PZ 1x PZ 3x25
05073339001	029393	+	855/1 BDC PZ 2x PZ 2x25

855/1 BTH Bits

Vidalar için BiTorsion bitsler, pik/tepe yükler sırasında kinetik enerjinin dağıldığı bir burulma/torsiyon bölgesine sahiptir. Bu, ürün ömründe önemli bir artışa neden olur. Uygun tutucuyla mümkün olan en iyi kullanım ömrü sağlar.

Ekstra sert tasarım. DIN ISO 1173-D 6.3 standardındaki 1/4" altıgen sürücülü bits tutuculara uygundur.

855/1 BTH Bits



Code	EAN					
05056710001	034274	PZ 1	25	1"		10
05056712001	034281	PZ 2	25	1"		10
05056714001	034298	PZ 3	25	1"		10

Bits Box 20 BTH PZ



Code	EAN		
05057762001	187963	+	855/1 BTH PZ 20x PZ 2x25

855/1 BTZ Bits

Vidalar için BiTorsion bitsler, pik/tepe yükler sırasında kinetik enerjinin dağıldığı bir burulma/torsiyon bölgesine sahiptir. Bu, ürün ömründe önemli bir artışa neden olur. Ekstra sert tasarım.

DIN ISO 1173-D 6.3 standardındaki 1/4" altıgen sürücülü bits tutuculara uygundur.

855/1 BTZ Bits



Code	EAN					
05056720001	034489	PZ 1	25	1"		10
05056722001	034496	PZ 2	25	1"		10
05056724001	034502	PZ 3	25	1"		10

Bits Box 20 BTZ PZ



Code	EAN		
05057761001	187970	+	855/1 BTZ PZ 20x PZ 2x25



855/1 RZ Bits

Vidalar için yüksek kaliteli bitsler. Daha derin yuvalardaki vida bağlantıları için azaltılmış shaft çapı. Yüzeze zarar vermeden havşa başlı vidalar. Özellikle alçıpan montajı için. Pozitiv hızlı vidalanan vidalara uygundur. DIN ISO 1173-D 6.3 standardındaki 1/4" altıgen sürücülü bits tutuculara uygundur.

855/1 RZ Bits



	EAN	✳	⌀	⌀	⌀		
Code	4013288		mm		mm		
05135017001	175311	PZ 1	25	1"	4,2		10
05135003001	096739	PZ 2	25	1"	4,2		10

855/1 TH Bits

Pik/tepe yükler sırasında kinetik enerjinin dağıtıldığı bir burulma/torsiyon bölgesine sahip yüksek kaliteli bitsler. Bu, ürünün hizmet ömrünü önemli ölçüde artırır. Ekstra sert. DIN ISO 1173-D 6.3 standardındaki 1/4" altıgen sürücülü bits tutuculara uygundur.

855/1 TH Bits



	EAN	✳	⌀	⌀	⌀		
Code	4013288		mm				
05056910001	014740	PZ 1	25	1"			10
05056915001	014757	PZ 2	25	1"			10
05056925001	014764	PZ 3	25	1"			10

855/1 TH SB Bits



Code	EAN	✳					
05073370001	029638	✳	855/1 TH PZ	2x PZ 1x25			5
05073371001	029645	✳	855/1 TH PZ	2x PZ 2x25			5
05073372001	029652	✳	855/1 TH PZ	2x PZ 3x25			5
05073373001	029669	✳	855/1 TH PZ	1x PZ 1x25; 1x PZ 2x25; 1x PZ 3x25			5

855/1 TiN Bits

Sürekli yükler için son derece sert titanyum nitrür (TiN) kaplamalı yüksek kaliteli bitsler, örneğin seri vidalama uygulamaları için. DIN ISO 1173-D 6.3 standardındaki 1/4" altıgen sürücülü bits tutucular için uygundur.

855/1 TiN Bits



	EAN	✳	⌀	⌀	⌀		
Code	4013288		mm				
0548022001	041029	PZ 2	25	1"			10

855/1 TZ Bits

Erken aşınmayı önlemek için burulma bölgesi vidalar için sert bitsler. Ünlusal kullanım için.

DIN ISO 1173-D 6.3 standardındaki 1/4" altıgen sürücülü bits tutuculara uygundur.

855/1 TZ Bits



	EAN	✳	⌀	⌀	⌀		
Code	4013288		mm				
05056810001	014801	PZ 1	25	1"			10
05056815001	014818	PZ 2	25	1"			10
05056825001	014825	PZ 3	25	1"			10

855/1 Z Bits

Vidalar için yüksek kaliteli bitsler. Sert ve üniversal kullanım için. DIN ISO 1173-D 6.3 standardındaki 1/4" altıgen sürücülü bits tutuculara uygundur.

855/1 Z Bits



	EAN	✳	⌀	⌀	⌀		
Code	4013288		mm				
05056805001	014535	PZ 0	25	1"			10
05072080001	014658	PZ 1	25	1"			10
05056812001	014542	PZ 1	50	2"			10
05072082001	014665	PZ 2	25	1"			10
05056820001	014559	PZ 2	50	2"			10
05072084001	014672	PZ 3	25	1"			10
05056835001	014573	PZ 4	32	1 1/4"			10

855/1 Z SB Bits



Code	EAN		
05073308001	029096	855/1 Z PZ 2x PZ 1x25	5
05073309001	029102	855/1 Z PZ 2x PZ 2x25	5
05073310001	029119	855/1 Z PZ 2x PZ 3x25	5
05073380001	029621	855/1 Z PZ 1x PZ 4x32	5
05073311001	029126	855/1 Z PZ 1x PZ 1x25; 1x PZ 2x25; 1x PZ 3x25	5

855/1 Z DIY Bits



Code	EAN		
05072403001	115768	855/1 Z PZ 10x PZ 1x25	1
05072404001	115775	855/1 Z PZ 10x PZ 2x25	1
05072405001	115782	855/1 Z PZ 10x PZ 3x25	1

855/1 Z DIY 100 Bits



Code	EAN		
05072443001	138484	855/1 Z PZ 100x PZ 1x25	1
05072444001	138491	855/1 Z PZ 100x PZ 2x25	1

Bits Box 20 PZ



Code	EAN		
05057760001	188052	855/1 Z PZ 20x PZ 2x25	20

Sistem Impaktör – Vidalama işlemindeki aşırı zor koşullar için

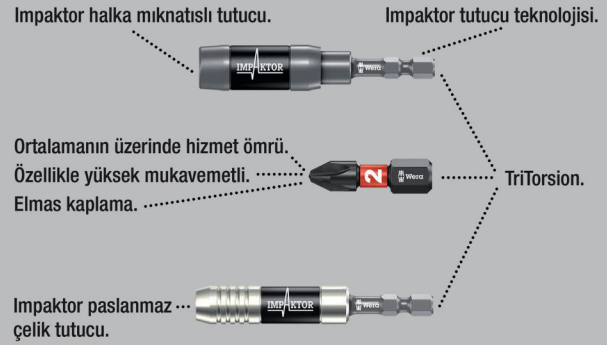

Impaktör teknolojisi, zor çalışma koşullarında bile ortalamanın üzerinde hizmet ömrü sağlar. Bits ucundaki pürüzlü elmas parçacık kaplaması nedeniyle artan sürtünme direnci, ucun vidadan kaymasını önler. Özellikle standart darbeli aletlerle kullanıma uygundur.

DIN ISO 1173-F 6.3 standardındaki ¼" altıgen tutuculara uygundur.

855/4 IMP DC PZ DIY Impaktör Bits



Code	EAN		
05057661001	157690	855/4 IMP DC 5x PZ 2x50	1
05057662001	157706	855/4 IMP DC 5x PZ 3x50	1

855/4 IMP DC Impaktör Bits SB



Code	EAN		
	4013288		
05073961001	158505	855/4 IMP DC 1x PZ 2x50	5
05073962001	158512	855/4 IMP DC 1x PZ 3x50	5

Kraftform Paslanmaz – Dış paslanmayı önleyen paslanmaz çelik malzeme

Paslanmaz çelik malzeme dış paslanmayı önlemek için.

Atölye çalışmaları için uygundur - vakumlu soğutmayla sertleştirilmiştir.

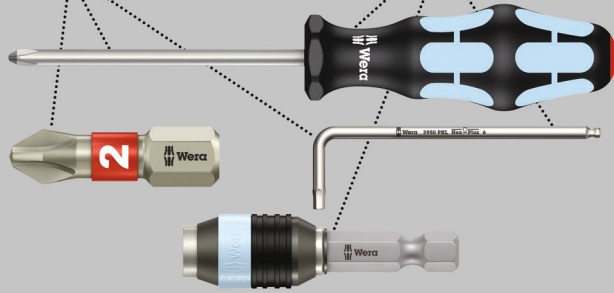

Wera paslanmaz çelik aletler, kötü görünen dış paslanmayı önleyen paslanmaz çelikten yapılmıştır. DIN ISO 1173-F 6.3 standardındaki 1/4" altıgen tutuculara uygundur.

3855/4 Bits, Paslanmaz



Code	EAN					
	4013288		mm			
05071084001	115515	PZ 1	89	3 1/2"		10
05071085001	115522	PZ 2	89	3 1/2"		10
05071086001	115539	PZ 3	89	3 1/2"		10

BiTorsion sistemi – Daha uzun hizmet ömrü için

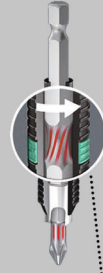

Küçük yük tepe noktalarını yastıklama tutucuda.



Yüksek yük tepe noktalarını yastıklama Bitsde.

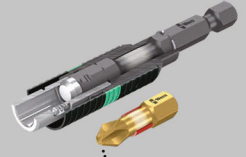

Erken aşınma yok yük tepe noktaları nedeniyle.

855/4 BDC Bits

Bunlar vidaya güvenli bir şekilde oturmasını sağlar, gerekli temas basıncını ve kayma riskini azaltır. Pik/tepe yükler sırasında kinetik enerjinin dağıldığı burulma/torsiyon bölgesine sahiptir. Böylelikle ürün ömründe önemli bir artış sağlanmış olur.

DIN ISO 1173-F 6.3 standardındaki 1/4" altıgen bits tutuculara uygundur.

855/4 BDC Bits



Code	EAN					
	4013288		mm			
05059900001	034120	PZ 1	50	2"		10
05059902001	034137	PZ 2	50	2"		10
05059904001	034144	PZ 3	50	2"		10

855/4 BTH Bits

Pozidriv başlı vidalar için Torsiyon bitsler, pik/tepe yükler sırasında kinetik enerjinin dağıtıldığı bir burulma/torsiyon bölgesine sahiptir. Bu, ürünün hizmet ömrünü önemli ölçüde artırır. Uyumlu bits tutucu ile mümkün olan en iyi hizmet ömrü sağlar. Ekstra sert.

DIN ISO 1173-F 6.3 standardındaki 1/4" altıgen bits tutucular için uygundur.

855/4 BTH Bits



Code	EAN					
	4013288		mm			
05059910001	034335	PZ 1	50	2"		10
05059912001	034342	PZ 2	50	2"		10
05059914001	034359	PZ 3	50	2"		10

855/4 BTZ Bits

Pozitiv başlı vidalar için BiTorsion bitsler, pik/tepe yükler sırasında kinetik enerjinin dağıtıldığı bir burulma/torsiyon bölgesine sahiptir. Bu, ürünün hizmet ömrünü önemli ölçüde artırır. Sert ve universal kullanım için.

DIN ISO 1173-F 6.3 standardındaki 1/4" altıgen bits tutucular için uygundur.

855/4 BTZ Bits



	EAN						
Code	4013288		mm				
05059920001	034601	PZ 1	50	2"			10
05059922001	034618	PZ 2	50	2"			10
05059924001	034625	PZ 3	50	2"			10

855/4 TH Bits

Pik/tepe yükler sırasında kinetik enerjinin dağıtıldığı bir burulma/torsiyon bölgesine sahip yüksek kaliteli bitsler. Bu, ürün ömründe önemli bir artışa neden olur. Ekstra sert.

DIN ISO 1173-F 6.3 standardındaki 1/4" altıgen bits tutuculara uygundur.

855/4 TH Bits



	EAN						
Code	4013288		mm				
05060055001	015068	PZ 1	50	2"			10
05060060001	015075	PZ 2	50	2"			10
05060065001	015082	PZ 3	50	2"			10

855/4 TZ Bits

Pik/tepe yükler sırasında kinetik enerjinin dağıtıldığı bir burulma/torsiyon bölgesine sahip yüksek kaliteli bitsler. Bu, ürün ömründe önemli bir artışa neden olur.

Sert ve universal kullanım için DIN ISO 1173-F 6.3 standardındaki 1/4" altıgen tutuculara uygundur.

855/4 TZ Bits



	EAN						
Code	4013288		mm				
05060005001	015099	PZ 1	50	2"			10
05060010001	015105	PZ 2	50	2"			10
05060015001	015112	PZ 3	50	2"			10

855/4 TZ SB Bits



	EAN						
Code	4013288						
05134384001	037985		855/4 TZ PZ	2x PZ 1x50			3
05134385001	037992		855/4 TZ PZ	2x PZ 2x50			3
05134386001	038005		855/4 TZ PZ	2x PZ 3x50			3



855/4 Z Bits

Sert ve üniversal kullanım için. DIN ISO 1173-F 6.3 standardındaki 1/4" altıgen bits tutuculara uygundur.

855/4 Z Bits



Code	EAN	✳	⌈	⌋	∅			📦
			mm		mm			
05060027001	014955	PZ 1	70	2 3/4"	4,5			10
05060029001	014962	PZ 1	89	3 1/2"	4,5			10
05060031001	031426	PZ 1	127	5"	4,5			10
05060030001	031259	PZ 1	152	6"	4,5			10
05060033001	014979	PZ 2	70	2 3/4"	6,0			10
05060035001	014986	PZ 2	89	3 1/2"	6,0			10
05060037001	014993	PZ 2	110	4 3/8"	6,0			10
05060036001	031440	PZ 2	127	5"	6,0			10
05060038001	031297	PZ 2	152	6"	6,0			10
05060041001	015006	PZ 3	70	2 3/4"	-			10
05060043001	015013	PZ 3	89	3 1/2"	-			10
05060045001	015020	PZ 3	110	4 3/8"	-			10
05060047001	031433	PZ 3	152	6"	-			10

855/4 Z SB Bits



Code	EAN	✳						📦
05073523001	105905	✳	855/4 Z PZ					5
			1x PZ 1x89					
05073524001	106452	✳	855/4 Z PZ					5
			1x PZ 2x89					
05073525001	105912	✳	855/4 Z PZ					5
			1x PZ 3x89					
05136308001	213860	✳	855/4 Z PZ					3
			1x PZ 1x152					
05136309001	213877	✳	855/4 Z PZ					3
			1x PZ 2x152					
05136310001	213884	✳	855/4 Z PZ					3
			1x PZ 3x152					

855/2 Z Bits

Sert ve üniversal kullanım için. DIN ISO 1173-D 8 standardındaki 5/16" altıgensürücülü tutuculara uygundur.

855/2 Z Bits



Code	EAN	✳	⌈	⌋	∅			📦
			mm		mm			
05058005001	014863	PZ 1	32	1 1/4"	4,5			10
05058010001	014870	PZ 2	32	1 1/4"	6,0			10
05058015001	014887	PZ 3	32	1 1/4"	7,6			10
05058020001	014894	PZ 4	32	1 1/4"	-			10

855/11 Bits

Pozidriv başlı vidalar için üniversal ve sert Wera bitsleri. M 4 vida sürücülü bağlantılı.

855/11 Bits



Code	EAN	✳	⌈	⌋	∅			📦
			mm		mm			
05065096001	015426	PZ 2	33	1 1/4"	6,0			5

855/12 Bits

Pozidriv başlı vidalar için üniversal ve sert Wera bitsleri. M 5 vida sürücü bağlantılı.

855/12 Bits



Code	EAN	✳	⌈	⌋	∅			📦
			mm		mm			
05065129001	015457	PZ 2	44,5	1 3/4"	6,0			5

851/4 PH/S ArtıEksi Bits

Yıldız/Düz kombine profile sahip yüksek kaliteli bitsler. Elektrik sektöründe düz/yıldız geometriye sahip vidalar çok yaygındır. ArtıEksi profilli bitslerle bu vidaların optimum şekilde vidalanması mümkündür. Sert ve üniversal kullanım için.

DIN ISO 1173-F 6.3 standardındaki 1/4" altıgen bits tutuculara uygundur.

851/4 PH/S ArtıEksi Bits



Code	EAN	✳	⌈	⌋	∅			📦
			mm		mm			
05059720001	102577	# 1	70	2 3/4"	4,5			10
05059721001	102584	# 2	70	2 3/4"	6			10

855/4 PZ/S ArtıEksi Bits

Özellikle klemensler, sigorta kutuları, anahtarlar ve rölelerde kullanım için düz ve Pozidriv* kombinasyonlu profile sahip yüksek kaliteli sert bitsler. Ünsersal kullanım için.

DIN ISO 1173-F 6.3 standardına göre 1/4" altıgen bits tutucular için uygundur. *Pozidriv = European Industrial Service Ltd'nin tescilli ticari markasıdır.

855/4 PZ/S ArtıEksi Bits



Code	EAN	⊕	⊖	⊕	⊖	⊕	⊖
			mm		mm		
05059896001	102591	# 1	70	2 3/4"	4,5		10
05059897001	102607	# 2	70	2 3/4"	6		10

Sistem Impaktor – Vidalama işlemindeki aşırı zor koşullar için

Impaktor halka mıknatıslı tutucu.

Impaktor tutucu teknolojisi.

Ortalamanın üzerinde hizmet ömrü.
Özellikle yüksek mukavemetli.
Elmas kaplama.

TriTorsion.

Impaktor paslanmaz...
çelik tutucu.

Pratik Bit-Box kutusunda TORX® soketli vidalar için yüksek kaliteli bitsler. Impaktor teknolojisi, zor çalışma koşullarında bile ortalamanın üzerinde hizmet ömrü sağlar.

Bits ucundaki pürüzlü elmas parçacık kaplaması nedeniyle artan sürtünme direnci, ucun vidadan kaymasını önler. Özellikle standart darbeli aletlerle kullanıma uygundur.

DIN ISO 1173-D 6.3 standardındaki 1/4" altıgen sürücülü bits tutuculara uygundur.

867/1 IMP DC TORX® DIY Impaktor Bits



Code	EAN	⊕	⊖	⊕	⊖	⊕	⊖
	4013288						
05057628001	178688	⊕	⊖	867/1 IMP DC	10x TX 10x25		1
05057623001	169242	⊕	⊖	867/1 IMP DC	10x TX 15x25		1
05057624001	163165	⊕	⊖	867/1 IMP DC	10x TX 20x25		1
05057625001	157447	⊕	⊖	867/1 IMP DC	10x TX 25x25		1
05057626001	157454	⊕	⊖	867/1 IMP DC	10x TX 30x25		1
05057627001	157461	⊕	⊖	867/1 IMP DC	10x TX 40x25		1

867/1 IMP DC SB Impaktor Bits

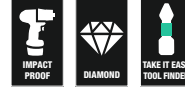

Code	EAN	⊕	⊖	⊕	⊖	⊕	⊖
	4013288						
05073924001	163240	⊕	⊖	867/1 IMP DC	1x TX 20x25		5
05073925001	158406	⊕	⊖	867/1 IMP DC	1x TX 25x25		5
05073926001	158413	⊕	⊖	867/1 IMP DC	1x TX 30x25		5
05073927001	158420	⊕	⊖	867/1 IMP DC	1x TX 40x25		5

Bits Box 15 Impaktor TX



Code	EAN	⊕	⊖	⊕	⊖	⊕	⊖
	4013288						
05057772001	187871	⊕	⊖	867/1 IMP DC	15x TX 20x25		10
05057775001	187888	⊕	⊖	867/1 IMP DC	15x TX 25x25		10
05057776001	187895	⊕	⊖	867/1 IMP DC	15x TX 30x25		10

Kraftform Paslanmaz – Dış paslanmayı önleyen paslanmaz çelik malzeme

Paslanmaz çelik malzeme dış paslanmayı önlemek için.

Atölye çalışmaları için uygundur - vakumlu soğutmayla sertleştirilmiştir.

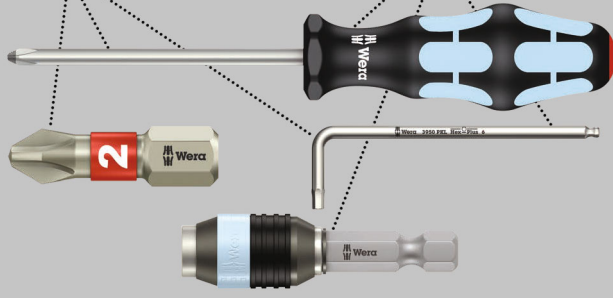

TORX® soketli vidalar için paslanmaz çelikten yapılmış yüksek kaliteli bitsler. Wera paslanmaz çelik aletler, istenmeyen dış paslanmayı önleyen paslanmaz çelikten yapılmıştır. Torsiyon/burulma bölgesi: Torsiyon bits uçlarıyla, tork tepe noktaları burulma bölgesinde tamponlanır. Erken aşınma önlenir ve ucun kullanım ömrü artar.

DIN ISO 1173-D 6.3 standardındaki 1/4" altıgen sürücülü bits tutucular için uygundur.

3867/1 TS TORX® Bits, Paslanmaz



Code	EAN		mm				
05071030001	111043	TX 8	25	1"			10
05071032001	111067	TX 10	25	1"			10
05071033001	111074	TX 15	25	1"			10
05071034001	111081	TX 20	25	1"			10
05071035001	111098	TX 25	25	1"			10
05071037001	111111	TX 30	25	1"			10
05071038001	111128	TX 40	25	1"			10

3867/1 TS SB TORX® Bits, Paslanmaz



Code	EAN			
05073620001	117670	3867/1 TS TORX®	1x TX 10x25	5
05073621001	117687	3867/1 TS TORX®	1x TX 15x25	5
05073622001	117694	3867/1 TS TORX®	1x TX 20x25	5
05073623001	117700	3867/1 TS TORX®	1x TX 25x25	5
05073625001	117724	3867/1 TS TORX®	1x TX 30x25	5

BiTorsion sistemi – Daha uzun hizmet ömrü için

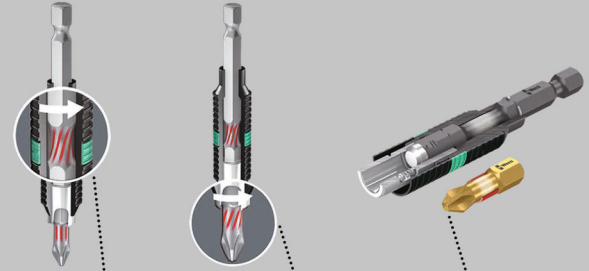

Küçük yük tepe noktalarını yastıklama tutucuda.

Yüksek yük tepe noktalarını yastıklama Bitsde.

Erken aşınma yok yük tepe noktaları nedeniyle.

867/1 BDC TORX® Bits

Bits ucunda küçük elmas parçacıkları bulunan TORX® soketli vidalar için bitsler. Bunlar vidaya güvenli bir şekilde oturmasını sağlar, gerekli temas basıncını ve kayma riskini azaltır.

Pik/tepe yükler sırasında kinetik enerjinin dağıldığı burulma/torsiyon bölgesi. Bu, ürün ömründe önemli bir artışa neden olur. DIN ISO 1173-D 6.3 standardındaki 1/4" altıgen sürücülü bits tutuculara uygundur.

867/1 BDC TORX® Bits



Code	EAN					
	4013288		mm			
05066100001	034038	TX 10	25	1"		10
05066102001	034045	TX 15	25	1"		10
05066104001	034052	TX 20	25	1"		10
05066106001	034069	TX 25	25	1"		10
05066108001	034076	TX 30	25	1"		10
05066110001	034083	TX 40	25	1"		10

867/1 BDC SB TORX® Bits



Code	EAN			
	4013288			
05134374001	099778		867/1 TORX® BDC 1x TX 10x25	5
05134375001	099785		867/1 TORX® BDC 1x TX 15x25	5
05134376001	099792		867/1 TORX® BDC 1x TX 20x25	5
05134377001	099808		867/1 TORX® BDC 1x TX 25x25	5
05134378001	099822		867/1 TORX® BDC 1x TX 30x25	5
05134379001	099815		867/1 TORX® BDC 1x TX 40x25	5

867/1 BTZ TORX® Bits

Torx soketli vidalar için BiTorsion bitsler, pik/tepe yükler sırasında kinetik enerjinin dağıtıldığı bir burulma/torsiyon bölgesine sahiptir. Bu, ürünün hizmet ömrünü önemli ölçüde artırır. Uyumlu bits tutucu ile mümkün olan en iyi hizmet ömrü sağlar. Sert ve üniversal kullanım için.

DIN ISO 1173-D 6.3 standardındaki 1/4" altıgen sürücülü bits tutuculara uygundur.

867/1 BTZ TORX® Bits



Code	EAN					
	4013288		mm			
05066120001	034519	TX 10	25	1"		10
05066122001	034526	TX 15	25	1"		10
05066124001	034533	TX 20	25	1"		10
05066126001	034540	TX 25	25	1"		10
05066128001	034557	TX 30	25	1"		10
05066130001	034564	TX 40	25	1"		10

867/1 TORX® HF Bits, Tutma Fonksiyonlu

- TORX® soketli vidalar için
- TORX® soketli vidalar için tutma fonksiyonu
- Würth ASSY vidalarının yanı sıra Altenloh SPAX T-STAR plus vidaları için de uygundur
- 1/4" altıgen sürücü (Wera bağlantı serisi 1)
- "Take it Easy" alet buluculu: boyuta göre renk kodlaması

867/1 TORX® HF Bits, Tutma Fonksiyonlu



Code	EAN					
	4013288		mm			
05066140001	226334	TX 10	25	1"		10
05066141001	226341	TX 15	25	1"		10
05066142001	226365	TX 20	25	1"		10
05066143001	226358	TX 25	25	1"		10
05066144001	226389	TX 30	25	1"		10
05066145001 ¹⁾	226655	TX 40	25	1"		10

¹⁾Yekpare altıgen; "Take it Easy" özelliği yok.



Bits Box 20 TX HF



Code	EAN			
0505777001	226013		867/1 TORX® HF 20x TX 20x25	20
05057778001	226020		867/1 TORX® HF 20x TX 25x25	20

867/1 TZ TORX® Bits

Pik/tepe yükler sırasında kinetik enerjinin dağıtıldığı bir burulma/torsiyon bölgesine sahip yüksek kaliteli bitsler. Bu, ürünün hizmet ömrünü önemli ölçüde artırır. Sert ve universal kullanım için.

DIN ISO 1173-D 6.3 standardındaki 1/4" altıgen sürücülü bits tutuculara uygundur.

867/1 TZ TORX® Bits



Code	EAN						
Code	EAN		mm	mm	mm		
05066300001	015709		TX 5	25	1"	4,2	10
05066301001	015716		TX 6	25	1"	4,2	10
05066302001	015723		TX 7	25	1"	4,2	10
05066303001	015730		TX 8	25	1"	4,2	10
05066304001	015747		TX 9	25	1"	4,2	10
05066305001	015754		TX 10	25	1"	4,2	10
05066308001	015761		TX 15	25	1"	4,2	10
05066310001	015778		TX 20	25	1"	4,8	10
05066312001	015785		TX 25	25	1"	5,5	10
05066313001	015792		TX 27	25	1"	5,5	10
05066315001	015808		TX 30	25	1"	6,0	10
05066320001	015815		TX 40	25	1"	-	10

867/1 TORX® Bits



Code	EAN						
Code	EAN		mm	mm	mm		
05135140001	107114		TX 1	25	1"	1,5	10
05135141001	107121		TX 2	25	1"	1,5	10
05135142001	111456		TX 3	25	1"	2,0	10
05135143001	111463		TX 4	25	1"	2,0	10
05066492001	030405		TX 5	25	1"	3,0	10
05066493001	030412		TX 6	25	1"	3,0	10
05066494001	030429		TX 7	25	1"	3,0	10
05066495001	030436		TX 8	25	1"	3,0	10
05066496001	030443		TX 9	25	1"	3,0	10
05066485001	030320		TX 10	25	1"	4,0	10
05066486001	030337		TX 15	25	1"	4,0	10
05066487001	030344		TX 20	25	1"	5,0	10
05066488001	030351		TX 25	25	1"	5,0	10
05066489001	030368		TX 27	25	1"	6,0	10
05066490001	030375		TX 30	25	1"	6,0	10
05066491001	030382		TX 40	25	1"	-	10
05066325001	031174		TX 45	35	1 3/8"	8,0	10
05066330001	031181		TX 50	35	1 3/8"	9,0	10
05066335001	031167		TX 55	35	1 3/8"	12,0	10

867/1 SB TORX® Bits



Code	EAN			
05073313001	029140		867/1 TORX® 2x TX 10x25	5
05073340001	029591		867/1 TORX® 2x TX 15x25	5
05073314001	029157		867/1 TORX® 2x TX 20x25	5
05073315001	029164		867/1 TORX® 2x TX 25x25	5
05073316001	029171		867/1 TORX® 2x TX 30x25	5
05073317001	029188		867/1 TORX® 2x TX 40x25	5
05073346001	125859		867/1 TORX® 1x TX 50x35	5
05073375001	037503		867/1 TORX® 1x TX 10x251x TX 15x251x TX 20x25	5
05073376001	037510		867/1 TORX® 1x TX 25x25; 1x TX 30x25; 1x TX 40x25	5

867/1 DIY TORX® Bits



Code	EAN			
	4013288			
05072406001	115799		867/1 TORX® 10x TX 10x25	1
05072407001	115805		867/1 TORX® 10x TX 15x25	1
05072408001	115812		867/1 TORX® 10x TX 20x25	1
05072409001	115829		867/1 TORX® 10x TX 25x25	1
05072411001	115843		867/1 TORX® 10x TX 30x25	1
05072412001	115850		867/1 TORX® 10x TX 40x25	1

867/1 TORX® DIY 100



Code	EAN			
	4013288			
05072446001	138507		867/1 TORX® 100x TX 10x25	1
05072447001	138514		867/1 TORX® 100x TX 15x25	1
05072448001	138521		867/1 TORX® 100x TX 20x25	1
05072449001	138538		867/1 TORX® 100x TX 25x25	1
05072451001	138552		867/1 TORX® 100x TX 30x25	1
05072452001	138569		867/1 TORX® 100x TX 40x25	1

Bits Box 20 TX



Code	EAN			
	4013288			
05057770001	187994		867/1 TORX® 20x TX 20x25	20
05057773001	188007		867/1 TORX® 20x TX 25x25	20

867/1 Z TORX® Wedge/Kama Bits

TORX® soketli vidalar için yüksek kaliteli bitsler. Konik profil, TORX® vidasını uç üzerinde güvenli bir şekilde tutan bir sıkıştırma etkisi yaratır. Sert ve universal kullanım için.

DIN ISO 1173-D 6.3 standardındaki 1/4" altıgen sürücülü bits tutucular için uygundur.

867/1 Z TORX® Wedge/Kama Bits



Code	EAN						
	4013288						
05066455001	016034		TX 15	25	1"		10
05066460001	016041		TX 20	25	1"		10
05066465001	016058		TX 25	25	1"		10



867/1 ZA TORX® Delikli Bits

SPAX T-STAR plus vidalar için yüksek kaliteli bitsler. Vidadaki delikle birlikte aletin merkezlenmesini kolaylaştıran pimli. Sert ve üniversal kullanım için.

DIN ISO 1173-D 6.3 standardındaki 1/4" altıgen sürücülü bits tutuculara uygundur.

867/1 ZA TORX® Delikli Bits



Code	EAN	TX	mm	1"	mm		
05066081001	107190	TX 15	25	1"	4,0		10
05066082001	107206	TX 20	25	1"	5,0		10
05066083001	107213	TX 25	25	1"	5,0		10

Sistem Impaktör – Vidalama işlemindeki aşırı zor koşullar için

Impaktör halka mknatıslı tutucu.

Impaktör tutucu teknolojisi.

Ortalamanın üzerinde hizmet ömrü.

Özellikle yüksek mukavemetli.

Elmas kaplama.

Impaktör paslanmaz ...
çelik tutucu.

Impaktör teknolojisiyle zorlu koşullar altında bile ortalamanın üzerinde alet ömrü sağlanır. Bits ucundaki pürüzlü elmas parçacık kaplaması sayesinde artırılmış sürtünme direnci vidadan kaymayı önler.

Özellikle standart darbeli tornavidalarla kullanım için uygundur. DIN ISO 1173-F 6.3 standardına göre 1/4" altıgen bits tutuculara uygundur.

867/4 IMP DC TORX® DIY Impaktör Bits



Code	EAN			
05057664001	163172	867/4 IMP DC	5x TX 20x50	1
05057665001	157515	867/4 IMP DC	5x TX 25x50	1
05057666001	157522	867/4 IMP DC	5x TX 30x50	1
05057667001	157539	867/4 IMP DC	5x TX 40x50	1

867/4 IMP DC SB Impaktör Bits



Code	EAN			
05073964001	163257	867/4 IMP DC	1x TX 20x50	5
05073965001	158529	867/4 IMP DC	1x TX 25x50	5
05073966001	158536	867/4 IMP DC	1x TX 30x50	5
05073967001	158543	867/4 IMP DC	1x TX 40x50	5

TORX® Tutma fonksiyonlu aletler

Sıkıştırma kuvveti TORX® vidalarını sıkı bir şekilde tutar.

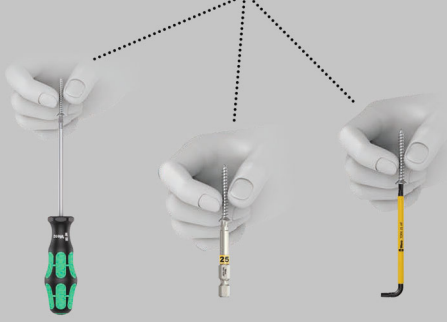

TORX® soketli vidalar için yüksek kaliteli bitsler. Wera tarafından geliştirilen TORX® HF (HF = tutma fonksiyonu) uçları, orijinal TORX® profilinin geometrik optimizasyonu ile karakterize edilmiştir.

Alet ucuna ile vida profili arasındaki yüzey basıncından kaynaklanan sıkma kuvveti, vidaların alet üzerinde güvenli bir şekilde tutulmasını sağlar!

DIN ISO 1173-F 6.3 standardındaki 1/4" altıgen bits tutuculara uygundur.

867/4 TORX® HF Bits, Tutma Fonksiyonlu

- TORX® soketli vidalar için
- TORX® soketli vidalar için tutma fonksiyonu
- Würth ASSY vidalarının yanı sıra Altenloh SPAX T-STAR plus vidaları için de uygundur
- "Take it Easy" alet buluculu: boyuta göre renk kodlaması

867/4 TORX® HF Bits, Tutma Fonksiyonlu



	EAN						
Code	4013288		mm	mm	mm		
05060505001	226747	TX 8	50	2"	3,0		10
05060506001	226754	TX 10	50	2"	4,0		10
05060507001	226761	TX 15	50	2"	4,0		10
05060508001	226778	TX 20	50	2"	4,5		10
05060509001	226785	TX 25	50	2"	6,0		10
05060510001	226792	TX 30	50	2"	6,0		10
05060511001 ¹⁾	226808	TX 40	50	2"	-		10

¹⁾ Yekpare altıgen; "Take it Easy" özelliği yok.

867/4 KK TORX® Bits

TORX® soketli vidalar için yüksek kaliteli bitsler. Topbaş uç: bits veya aletin açılı olarak kullanılmasını sağlar, böylece vidalama so-kete tam oturmadan da yani "köşelerin etrafında" yapılabilir. Dik konumda vidalama imkanının olmadığı durumlarda idealdir. Sert ve universal kullanım için. DIN ISO 1173-F 6.3 standardındaki 1/4"

- 1/4" altıgen sürücü (Wera bağlantı serisi 4)

867/4 KK TORX® Bits



	EAN						
Code	4013288		mm	mm			
05059700001	155979	TX 10	89	3 1/2"			5
05059701001	155986	TX 15	89	3 1/2"			5
05059702001	155993	TX 20	89	3 1/2"			5
05059703001	156006	TX 25	89	3 1/2"			5
05059704001	156013	TX 30	89	3 1/2"			5
05059705001	156020	TX 40	89	3 1/2"			5



867/4 Z TORX® Bits

TORX® soketli vidalar için yüksek kaliteli bitsler. Çok sert, üniversal kullanım için.
DIN ISO 1173-F 6.3 standardındaki 1/4" altıgen bits tutuculara uygundur.

867/4 Z TORX® Bits



Code	EAN						
Code	4013288		mm	mm	mm		
05135200001	107138	TX 1	50	2"	2,0		10
05135201001	107145	TX 2	50	2"	2,0		10
05135202001	112620	TX 3	50	2"	2,0		10
05135204001	041333	TX 4	50	2"	3,0		10
05135205001	031808	TX 5	50	2"	3,0		10
05308428001	041340	TX 6	50	2"	3,0		10
05134740001	035905	TX 6	70	2 3/4"	3,0		10
05332600001	033895	TX 6	89	3 1/2"	3,0		10
05328448001	038432	TX 6	152	6"	3,0		10
05160830001	113283	TX 7	50	2"	3,0		10
05345047001	128423	TX 7	70	2 3/4"	3,0		10
05060131001	030498	TX 8	50	2"	3,0		10
05060098001	030504	TX 8	70	2 3/4"	3,0		10
05060185001	030511	TX 8	89	3 1/2"	3,0		10
05060195001	030528	TX 8	152	6"	3,0		10
05319835001	128430	TX 9	70	2 3/4"	3,0		10
05060193001	155566	TX 9	89	3 1/2"	3,0		10
05060194001	156945	TX 9	152	6"	3,0		10
05060132001	030535	TX 10	50	2"	4,0		10
05060100001	016171	TX 10	70	2 3/4"	4,0		10
05060186001	030481	TX 10	89	3 1/2"	4,0		10
05060196001	030542	TX 10	152	6"	4,0		10
05060133001	030559	TX 15	50	2"	4,0		10
05060105001	016188	TX 15	70	2 3/4"	4,0		10
05060187001	030566	TX 15	89	3 1/2"	4,0		10
05060197001	030573	TX 15	152	6"	4,0		10
05060134001	030580	TX 20	50	2"	4,5		10
05060110001	016195	TX 20	70	2 3/4"	4,5		10
05060188001	030597	TX 20	89	3 1/2"	4,5		10
05060198001	030603	TX 20	152	6"	4,5		10
05060135001	030610	TX 25	50	2"	6,0		10
05060115001	016201	TX 25	70	2 3/4"	6,0		10
05060189001	030627	TX 25	89	3 1/2"	6,0		10
05060199001	030634	TX 25	152	6"	6,0		10
05060136001	030641	TX 27	50	2"	6,0		10
05060120001	016218	TX 27	70	2 3/4"	6,0		10
05060190001	030658	TX 27	89	3 1/2"	6,0		10
05060200001	030665	TX 27	152	6"	6,0		10
05060137001	030672	TX 30	50	2"	6,0		10
05060125001	016225	TX 30	70	2 3/4"	6,0		10
05060191001	030689	TX 30	89	3 1/2"	6,0		10
05060201001	030696	TX 30	152	6"	6,0		10
05060138001	030702	TX 40	50	2"	-		10
05060130001	016232	TX 40	70	2 3/4"	-		10
05060192001	030719	TX 40	89	3 1/2"	-		10
05060202001	030726	TX 40	152	6"	-		10

867/4 Z SB TORX® Bits



Code	EAN						
Code	4013288						
05073720001	132789						3
05073526001	105929						5
05073470001	226273						1
05136311001	213891						3
05073721001	132796						3
05073527001	105936						5
05073471001	226228						1
05136312001	213907						3
05073722001	132802						3
05073528001	105943						5
05073472001	226235						1
05136313001	213914						3
05073723001	132826						3
05073529001	105950						5
05073473001	226242						1
05136314001	213921						3
05073724001	132833						3
05073530001	105967						5
05073474001	226259						1
05136315001	213938						3
05073531001	105974						5
05136316001	213945						3

867/2 Z TORX® Bits

TORX® soketli vidalar için yüksek kaliteli bitsler. Sert ve universal kullanım için. DIN ISO 1173-D 8 standardındaki 5/16" altıgen bits tutuculara uygundur.

867/2 Z TORX® Bits



	EAN						
Code	4013288		mm		mm		
05066901001	016096	TX 20	35	1 3/8"	4,5		10
05066900001	016102	TX 25	35	1 3/8"	5,8		10
05066902001	016119	TX 27	35	1 3/8"	5,8		10
05066905001	016126	TX 30	35	1 3/8"	6,0		10
05066910001	016133	TX 40	35	1 3/8"	7,0		10
05066915001	016140	TX 45	35	1 3/8"	-		10
05066920001	016157	TX 50	35	1 3/8"	-		10
05066941001	104007	TX 50	50	2"	-		10
05066950001	104526	TX 50	70	2 3/4"	-		10
05066925001	016164	TX 55	35	1 3/8"	12,0		10

867/12 TORX® Bits

TORX® soketli vidalar için yüksek kaliteli bitsler. Sert ve universal kullanım için. M 5 vida sürücülü bağlantı.

867/12 TORX® Bits



	EAN						
Code	4013288		mm		mm		
05064155001	026484	TX 20	45	1 3/4"	6,0		10

867/15 TORX® Bits

TORX® soketli vidalar için yüksek kaliteli bitsler. Sert ve universal kullanım için. M 6 vida sürücülü bağlantı.

867/15 TORX® Bits



	EAN						
Code	4013288		mm		mm		
05064170001	032607	TX 20	45	1 3/4"	8,0		10
05064175001	032980	TX 25	45	1 3/4"	8,0		10

867/9 C TORX® Bits, Yarım/Halfmoon

TORX® soketli vidalar için sert bitsler. Doğrudan makine bağlantılı 4 mm yarım/halfmoon sürücülü bits tutuculara uygundur.

867/9 C TORX® Bits, Yarım/Halfmoon



	EAN						
Code	4013288		mm		mm		
05135220001	112637	TX 1	44	1 47/64"	1,5		10
05135221001	112644	TX 2	44	1 47/64"	1,5		10
05135222001	112651	TX 3	44	1 47/64"	1,7		10
05345352001	113597	TX 4	44	1 47/64"	1,8		10
05345018001	113504	TX 4	64	2 33/64"	2,0		10
05200496001	214881	TX 5	44	1 47/64"	1,6		10
05345351001	113580	TX 5	44	1 47/64"	3,0		10
05345032001	113542	TX 5	64	2 33/64"	2,0		10
05345350001	113573	TX 6	44	1 47/64"	3,0		10
05345056001	113566	TX 6	64	2 33/64"	2,0		10
05332610001	035868	TX 6	70	2 3/4"	3,0		10
05345035001	113559	TX 7	64	2 33/64"	2,3		10
05345026001	113528	TX 8	44	1 47/64"	3,0		10
05345028001	113535	TX 8	64	2 33/64"	3,0		10
05332609001	035714	TX 8	70	2 3/4"	3,0		10
05332607001	037107	TX 10	70	2 3/4"	3,0		10

867/1 Z TORX® BO Delikli Bits

TORX® soketli vidalar için yüksek kaliteli bitsler. TORX® BO profil, yetkisiz kurcalamayı önler. Güvenlik vidalı bağlantı. Sert ve universal kullanım için.

DIN ISO 1173-D 6.3 standardındaki 1/4" altıgen tutuculu aletler için uygundur.

867/1 Z TORX® BO Delikli Bits



	EAN						
Code	4013288		mm				
05066497001	015822	TX 7	25	1"			10
05066498001	015839	TX 8	25	1"			10
05066499001	015846	TX 9	25	1"			10
05066500001	015853	TX 10	25	1"			10
05066505001	015860	TX 15	25	1"			10
05066510001	015877	TX 20	25	1"			10
05066515001	015884	TX 25	25	1"			10
05066520001	015891	TX 27	25	1"			10
05066525001	015907	TX 30	25	1"			10
05066530001	015914	TX 40	25	1"			10



867/1 Z TORX® BO SB Delikli Bits



Code	EAN			
05073064001	202666		867/1 Z TORX® BO 2x TX 20x25	5
05073065001	202673		867/1 Z TORX® BO 2x TX 25x25	5
05073066001	202680		867/1 Z TORX® BO 2x TX 30x25	5

3867/4 Delikli TORX® BO Bits, Paslanmaz

TORX® soketli vidalar için paslanmaz çelikten yapılmış yüksek kaliteli bitsler. Wera paslanmaz çelik aletler, istenilmeyen dış paslanmayı önleyen paslanmaz çelikten yapılmıştır.

DIN ISO 1173-F 6.3 standardındaki 1/4" altıgen bits tutuculara uygundur.

3867/4 Delikli TORX® BO Bits, Paslanmaz



Code	EAN						
05071089001	115546		TX 10	89	3 1/2"	4,0	10
05071090001	115553		TX 15	89	3 1/2"	4,0	10
05071091001	115560		TX 20	89	3 1/2"	4,5	10
05071092001	115577		TX 25	89	3 1/2"	5,5	10
05071094001	115584		TX 30	89	3 1/2"	6,0	10

867/4 Z Delikli TORX® BO Bits

Sert ve universal kullanım için. DIN ISO 1173-F 6.3 standardındaki 1/4" altıgen bits tutucular için uygundur.

867/4 Z Delikli TORX® BO Bits



Code	EAN						
05060139001	030733		TX 8	70	2 3/4"	3,0	10
05060048001	094513		TX 8	89	3 1/2"	3,0	10
05060049001	094520		TX 9	89	3 1/2"	3,0	10
05060140001	026897		TX 10	70	2 3/4"	4,0	10
05060050001	094537		TX 10	89	3 1/2"	4,0	5
05060141001	030740		TX 15	70	2 3/4"	4,0	10
05060051001	094544		TX 15	89	3 1/2"	4,0	5
05060142001	026903		TX 20	70	2 3/4"	4,5	10
05060052001	094551		TX 20	89	3 1/2"	4,5	5
05060143001	026910		TX 25	70	2 3/4"	6,0	10
05060053001	094568		TX 25	89	3 1/2"	6,0	10
05060144001	026927		TX 27	70	2 3/4"	6,0	10
05060057001	094643		TX 27	89	3 1/2"	6,0	5
05060145001	026934		TX 30	70	2 3/4"	6,0	10
05060054001	094575		TX 30	89	3 1/2"	6,0	5
05060146001	026941		TX 40	70	2 3/4"	-	10
05060056001	094582		TX 40	89	3 1/2"	-	5

867/4 Z Delikli TORX® BO SB Bits



Code	EAN			
	4013288			
05073070001	202604		867/4 Z TORX® BO 2x TX 20x70	5
05073071001	202611		867/4 Z TORX® BO 2x TX 25x70	5
05073072001	202628		867/4 Z TORX® BO 2x TX 30x70	5
05073073001	202574		867/4 Z TORX® BO 2x TX 40x70	5

867/1 IP TORX PLUS® Bits

TORX PLUS® soketli vidalar için yüksek kaliteli bitsler. TORX PLUS® profili: "normal" TORX® profili ile karşılaştırıldığında, alet ve vida arasındaki 6 tork ileten kanadın genişletilmesi, dairesel yerine eliptik bir profil tasarımı ile gerçekleştirilir. Bu yapı, vidalama sırasında uygulanan kuvveti daha geniş bir alana dağıtır. Böylelikle daha yüksek torklar iletilir ve vida ile takımın kullanım ömrü de artar.

Sert ve dayanıklı, universal kullanım için. DIN ISO 1173-D 6.3 standardındaki 1/4" altıgen sürücülü bits tutucular için uygundur.

867/1 IP TORX PLUS® Bits



Code	EAN		İ	İ				
	4013288		mm					
05135120001	112606	1 IP	25	1"				10
05135121001	112613	2 IP	25	1"				10
05160956001	113313	3 IP	25	1"				10
05134695001	103109	4 IP	25	1"				10
05066272001	035684	5 IP	25	1"				10
05066274001	031556	6 IP	25	1"				10
05066276001	031563	7 IP	25	1"				10
05066278001	031570	8 IP	25	1"				10
05066279001	033635	9 IP	25	1"				10
05066280001	031549	10 IP	25	1"				10
05066282001	031587	15 IP	25	1"				10
05066284001	031594	20 IP	25	1"				10
05066286001	031600	25 IP	25	1"				10
05066287001	031617	27 IP	25	1"				10
05066288001	031624	30 IP	25	1"				10
05066290001	031631	40 IP	25	1"				10

867/4 IP TORX PLUS® Bits



Code	EAN		İ	İ	Ø			
	4013288		mm		mm			
05134664001	112514	1 IP	50	2"	2,0			10
05134665001	112521	2 IP	50	2"	2,0			10
05134668001	106568	3 IP	50	2"	2,0			10
05134691001	103093	4 IP	50	2"	3,0			10
05134678001	098030	5 IP	50	2"	3,0			10
05134680001	037220	6 IP	50	2"	3,0			10
05134667001	095596	6 IP	89	3 1/2"	3,0			10
05134690001	095602	6 IP	152	6"	3,0			10
05134681001	037237	7 IP	50	2"	3,0			10
05134679001	037190	8 IP	50	2"	3,0			10
05134670001	032812	8 IP	89	3 1/2"	3,0			10
05134682001	037244	8 IP	152	6"	3,0			10
05160917001	038951	9 IP	50	2"	3,0			10
05134669001	033871	9 IP	89	3 1/2"	3,0			10
05134683001	037251	10 IP	50	2"	4,0			10
05134684001	037268	10 IP	70	2 3/4"	4,0			10
05134671001	032829	10 IP	89	3 1/2"	4,0			10
05134685001	037275	15 IP	50	2"	4,0			10
05134686001	037282	15 IP	70	2 3/4"	4,0			10
05134672001	032836	15 IP	89	3 1/2"	4,0			10
05134687001	037299	20 IP	50	2"	4,5			10
05134688001	037305	20 IP	70	2 3/4"	4,5			10
05134673001	032843	20 IP	89	3 1/2"	4,5			10
05134609001	224767	25 IP	50	2"	6,0			10
05134674001	032850	25 IP	89	3 1/2"	6,0			10
05134675001	032867	27 IP	89	3 1/2"	6,0			10
05320430001	113382	30 IP	50	2"	6,0			10
05134676001	032874	30 IP	89	3 1/2"	6,0			10
05134677001	032881	40 IP	89	3 1/2"	-			10

867/9 C IP TORX PLUS® Bits

TORX PLUS® soketli vidalar için sert bitsler. Doğrudan alet bağlantısı için 4 mm yarım/halfmoon.

867/9 C IP TORX PLUS® Bits



Code	EAN		İ	İ	Ø	İ	İ	
	4013288		mm		mm	mm		
05135230001	112668	1 IP	44	1 47/64"	1,5	20	25/32"	10
05135231001	112675	2 IP	44	1 47/64"	1,5	20	25/32"	10
05135232001	112682	3 IP	44	1 47/64"	1,7	20	25/32"	10
05326310001	113399	4 IP	44	1 47/64"	2,0	20	25/32"	10
05345019001	113511	4 IP	64	2 33/64"	2,0	20	25/32"	10
05135233001	112699	5 IP	44	1 47/64"	2,0	20	25/32"	10
05344900001	113498	6 IP	44	1 47/64"	2,25	20	25/32"	10
05135234001	112705	8 IP	44	1 47/64"	3,0	20	25/32"	10
05332606001	037091	8 IP	70	2 3/4"	3,0	20	25/32"	10
05135235001	112712	10 IP	44	1 47/64"	3,0	20	25/32"	10



867/1 IPR TORX PLUS® Delikli Bits

Güvenlik pimli TORX PLUS® soketli vidalar için yüksek kaliteli sert bitsler. 5 kanatlı delikli TORX PLUS® profili Üniversal kullanım için.

DIN ISO 1173-D 6.3 standardındaki 1/4" altıgen sürücülü bits tutuculara uygundur.

867/1 IPR TORX PLUS® Delikli Bits



	EAN						
Code	4013288		mm				
05134699001	034878	8 IPR	25	1"			10
05134698001	037817	9 IPR	25	1"			10
05134700001	034823	10 IPR	25	1"			10
05134701001	034724	15 IPR	25	1"			10
05134702001	034731	20 IPR	25	1"			10
05134703001	034748	25 IPR	25	1"			10
05134704001	034847	27 IPR	25	1"			10
05134705001	034830	30 IPR	25	1"			10
05134706001	034854	40 IPR	35	1 3/8"			10
05134707001	034861	45 IPR	35	1 3/8"			10

867/4 IPR TORX PLUS® Delikli Bits

Güvenlik pimli TORX PLUS® soketli vidalar için yüksek kaliteli bitsler. 5 kanatlı delikli TORX PLUS® profili. DIN ISO 1173-F 6.3 standardındaki 1/4" altıgen bits tutuculara uygundur.

867/4 IPR TORX PLUS® Delikli Bits



	EAN							
Code	4013288		mm		mm			
05160821001	160867	10 IPR	50	2"	4,0			10
05134657001	155665	10 IPR	89	3 1/2"	4,0			10
05134654001	155641	15 IPR	50	2"	4,0			10
05134720001	037206	15 IPR	89	3 1/2"	4,0			10
05204126001	160874	20 IPR	50	2"	4,5			10
05259135001	160881	20 IPR	89	3 1/2"	4,5			10
05134655001	155658	25 IPR	50	2"	6,0			10
05134722001	160904	25 IPR	89	3 1/2"	6,0			10
05134656001	156952	27 IPR	50	2"	6,0			10
05134658001	155672	27 IPR	89	3 1/2"	6,0			10
05134732001	160911	30 IPR	50	2"	6,0			10
05134723001	160935	30 IPR	89	3 1/2"	6,0			10

BiTorsion sistemi – Daha uzun hizmet ömrü için

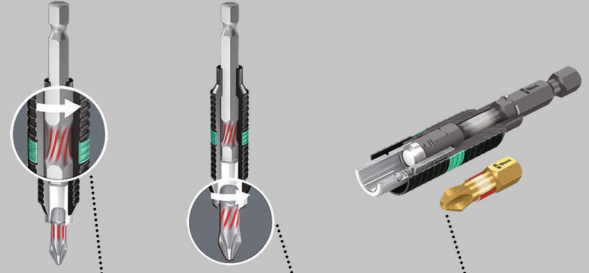

Küçük yük tepe noktalarını yastıklama tutucuda.

Yüksek yük tepe noktalarını yastıklama Bitsde.

Erken aşınma yok yük tepe noktaları nedeniyle.

800/1 BDC Bits

Bits ucunda küçük elmas parçacıkları bulunan düz vidalar için bitsler. Bunlar vidaya güvenli bir şekilde oturmasını sağlar, gerekli temas basıncını ve kayma riskini azaltır. Pik/tepe yükler sırasında kinetik enerjinin dağıldığı burulma/torsiyon bölgesi.

Bu, ürün ömründe önemli bir artışa neden olur. DIN ISO 1173-D 6.3 standardındaki 1/4" altıgen sürücülü bits tutuculara uygundur.

800/1 BDC Bits



	EAN							
Code	4013288	mm	mm	mm				
05056172001	033949	0,8	5,5	25	1"			10
05056174001	033956	1,0	5,5	25	1"			10
05056176001	033963	1,2	6,5	25	1"			10

800/1 BTZ Bits

Pik/tepe yükler sırasında kinetik enerjinin dağıtıldığı bir burulma/torsiyon bölgesi. Bits ucunun yüksek yükler altında bükülmesini önlemek için daha yumuşak BiTorsion bölgesi ile. Bu, ürün ömründe önemli bir artışa neden olur.

Sert ve üniversal kullanım için. DIN ISO 1173-D 6.3 standardındaki 1/4" altıgen sürücülü bits tutuculara uygundur.

800/1 BTZ Bits



Code	EAN	mm	mm	mm	mm	mm	mm	
05056064001	034427	0,8	5,5	25	1"			10
05056066001	034434	1,0	5,5	25	1"			10
05056068001	034441	1,2	6,5	25	1"			10

800/1 TZ Bits

Erken aşınmayı önlemek için burulma/torsiyon bölgesi düz vidalar için sert bitsler. Üniversal kullanım için.

DIN ISO 1173-D 6.3 standardındaki 1/4" altıgen sürücülü bits tutuculara uygundur.

800/1 TZ Bits



Code	EAN	mm	mm	mm	mm	mm	mm	
05056203001	011145	0,5	4,0	25	1"	4,0		10
05056210001	011152	0,6	4,5	25	1"	4,5		10
05056220001	011169	0,8	5,5	25	1"	5,5		10
05056225001	011176	1,0	5,5	25	1"	5,5		10
05056233001	011183	1,2	6,5	25	1"	6,2		10
05056240001	011190	1,6	8,0	25	1"	8,0		10

800/1 Z Bits

Düz başlı vidalar için üniversal ve sert Wera bitsleri. DIN ISO 1173-D 6.3 standardındaki 1/4" altıgen sürücülü tutuculara uygundur.

800/1 Z Bits



Code	EAN	mm	mm	mm	mm	mm	mm	
05056200001	040831	0,5	3,0	25	1"	3,0		10
05072050001	030467	0,5	4,0	25	1"	4,0		10
05072055001	010933	0,6	4,5	25	1"	4,5		10
05072057001	010940	0,8	5,5	25	1"	5,5		10
05072059001	010957	1,0	5,5	25	1"	5,5		10
05072061001	010964	1,2	6,5	25	1"	6,2		10
05072063001	030450	1,2	8,0	25	1"	8,0		10
05072065001	010971	1,6	8,0	25	1"	8,0		10

Kraftform Paslanmaz – Dış paslanmayı önleyen paslanmaz çelik malzeme

Paslanmaz çelik malzeme dış paslanmayı önlemek için.

Atölye çalışmaları için uygundur - vakumlu soğutmayla sertleştirilmiştir.

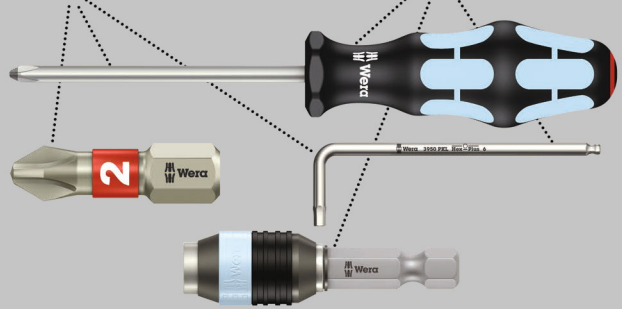

Düz vidalar için paslanmaz çelikten yapılmış yüksek kaliteli bitsler. Wera paslanmaz çelik aletler, istenmeyen paslanmayı önleyen paslanmaz çelikten yapılmıştır.

DIN ISO 1173-F 6.3 standardındaki 1/4" altıgen bits tutuculara uygundur.

3800/4 Düz Bits, Paslanmaz



Code	EAN	mm	mm	mm	mm	mm	mm	
05071080001	115669	1,0	5,5	89	3 1/2"			10

800/4 Z Bits

Düz başlı vidalar için universal ve sert Wera bitsleri.
DIN ISO 1173-F 6.3 standardındaki 1/4" altıgen bağlantılı bits tutuculara uygundur.

800/4 Z Bits



	EAN	mm	mm	mm	mm	mm	
Code	4013288	mm	mm	mm	mm	mm	
05059305001	011480	0,5	3,0	50	2"	3,0	10
05059466001	011497	0,5	3,0	70	2 3/4"	3,0	10
05059307001	011503	0,5	4,0	50	2"	4,0	10
05059310001	011510	0,6	3,5	50	2"	3,5	10
05059472001	011527	0,6	3,5	70	2 3/4"	3,5	10
05059450001	031471	0,6	3,5	152	6"	3,5	10
05059315001	011534	0,6	4,5	50	2"	4,5	10
05059489001	094230	0,6	4,5	89	3 1/2"	4,5	10
05059320001	011541	0,8	4,0	50	2"	4,0	10
05059478001	011558	0,8	4,0	70	2 3/4"	4,0	10
05059480001	011565	0,8	4,0	89	3 1/2"	4,0	10
05059451001	031389	0,8	4,0	152	6"	4,0	10
05059325001	011572	0,8	5,5	50	2"	5,5	10
05059330001	011589	1,0	5,5	50	2"	5,5	10
05059486001	011596	1,0	5,5	70	2 3/4"	5,5	10
05059488001	011602	1,0	5,5	89	3 1/2"	5,5	10
05059452001	031235	1,0	5,5	152	6"	5,5	10
05059335001	035004	1,0	6,0	50	2"	6,0	10
05059337001	011619	1,2	6,5	50	2"	6,2	10
05059492001	011626	1,2	6,5	70	2 3/4"	6,2	10
05059490001	094247	1,2	6,5	89	3 1/2"	6,2	10
05059453001	031488	1,2	6,5	152	6"	6,2	10
05059340001	011633	1,2	8,0	50	2"	8,0	10
05059496001	011640	1,2	8,0	89	3 1/2"	8,0	10
05059345001	011657	1,6	8,0	50	2"	8,0	10
05059500001	011664	1,6	8,0	89	3 1/2"	8,0	10

800/2 Z Bits

Düz başlı vidalar için universal ve sert Wera bitsleri.
DIN ISO 1173-D 8 standardındaki 5/16" altıgen sürücülü tutuculara uygundur.

800/2 Z Bits



	EAN	mm	mm	mm	mm	mm	
Code	4013288	mm	mm	mm	mm	mm	
05057225001	011275	1,2	8,0	41	1 19/32"	7,8	10
05057235001	011299	1,6	10,0	41	1 19/32"	7,8	10
05057240001	011305	2,0	12,0	41	1 19/32"	12,0	10

800/9 C Bits

Erken kırılmaya karşı sert bitsler.
4mm Yarımay/Halfmoon bağlantılı.

800/9 C Bits



	EAN	mm	mm	mm	mm	mm	
Code	4013288	mm	mm	mm	mm	mm	
05135265001	168276	0,23	1,5	44	1 47/64"	1,5	10
05135264001	194770	0,35	2,5	44	1 47/64"	2,5	10
05135266001	168283	0,40	2,0	44	1 47/64"	2,0	10
05135267001	168290	0,50	3,0	44	1 47/64"	3,0	10

Sistem Impaktor – Vidalama işlemindeki aşırı zor koşullar için

Impaktor halka mıknatıslı tutucu.

Impaktor tutucu teknolojisi.

Ortalamanın üzerinde hizmet ömrü.
Özellikle yüksek mukavemetli.
Elmas kaplama.

TriTorsion.

Impaktor paslanmaz çelik tutucu.

Altıgen soketli vidalar için yüksek kaliteli darbeli/Impaktor bitsler. Impaktor bits teknolojisi, zorlu koşullar altında bile ortalamanın üzerinde bir hizmet ömrü sağlar. Bits ucundaki pürüzlü elmas parçacık kaplaması sayesinde artan sürtünme direnci vidadan kaymayı önler.

Hex-Plus uç profili, vida kafasında daha geniş temas yüzeyleri sunması nedeniyle sıyırma etkisini en aza indirir ve vida başında oluşabilecek hasarı neredeyse tamamen ortadan kaldırır.

DIN ISO 1173-D 6.3 standardındaki 1/4" altıgen sürücülü bits tutucular için uygundur.

840/1 IMP DC Hex-Plus DIY Impaktör Bits

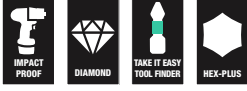

Code	EAN			
	4013288			
05057603001	178701	840/1 IMP DC 10x 3.0x25	1	
05057604001	157560	840/1 IMP DC 10x 4.0x25	1	
05057605001	157423	840/1 IMP DC 10x 5.0x25	1	
05057606001	157430	840/4 IMP DC 10x 6.0x25	1	

840/1 IMP DC SB Impaktör Bits

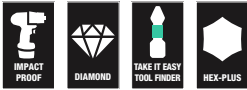

Code	EAN			
	4013288			
05073904001	158338	840/1 IMP DC 1x 4.0x25	5	
05073905001	158345	840/1 IMP DC 1x 5.0x25	5	
05073906001	158352	840/1 IMP DC 1x 6.0x25	5	

Kraftform Paslanmaz – Dış paslanmayı önleyen paslanmaz çelik malzeme

Paslanmaz çelik malzeme dış paslanmayı önlemek için.

Atölye çalışmaları için uygundur - vakumlu soğutmayla sertleştirilmiştir.

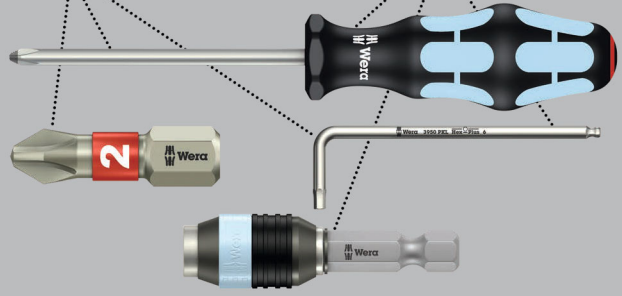

Altıgen soketli vidalar için yüksek kaliteli paslanmaz çelik bitsler. Wera paslanmaz çelik uçlar, istenmeyen paslanmayı engelleyen paslanmaz çelikten üretilmiştir.

Hex-Plus profili, vida başında daha geniş temas yüzeyleri sunarak sıyrma etkisini en aza indirir ve vida başındaki hasarı neredeyse tamamen ortadan kaldırır. Torsiyon/burulma bölgesi özelliğiyle Torsiyon bitsler ile tork tepe noktaları Torsiyon bölgesinde tamponlanır. Bu sayede erken aşınma önlenir ve ucun kullanım ömrü artar.

DIN ISO 1173-D 6.3 standardındaki 1/4" altıgen sürücülü bits tutucular için uygundur.

3840/1 TS Bits, Paslanmaz



Code	EAN	Ø	Ø	L	L		
	4013288	mm	mm	mm	mm		
05071070001	111197	1,5	25	1"			10
05071071001	111203	2,0	25	1"			10
05071072001	111210	2,5	25	1"			10
05071073001	111227	3,0	25	1"			10
05071074001	111234	4,0	25	1"			10
05071075001	111241	5,0	25	1"			10
05071077001	115478	5,5	25	1"			10
05071076001	111258	6,0	25	1"			10



BiTorsion sistemi – Daha uzun hizmet ömrü için

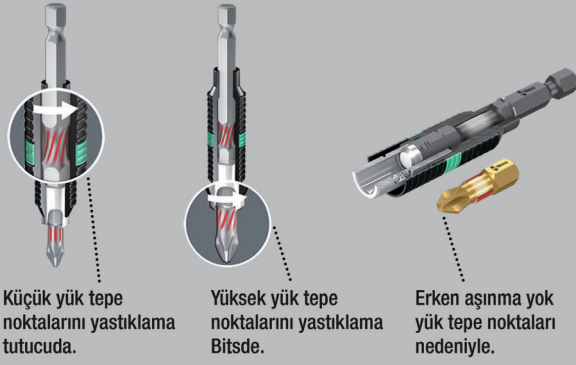

Küçük yük tepe noktalarını yastıklama tutucuda.

Yüksek yük tepe noktalarını yastıklama Bitsde.

Erken aşınma yok yük tepe noktaları nedeniyle.

Altıgen soketli vidalar için BiTorsion bitsler, pik/tepe yükler sırasında kinetik enerjinin dağıtıldığı bir burulma/torsiyon bölgesine sahiptir. Bu, ürünün hizmet ömrünü önemli ölçüde artırır. Uyumlu bits tutucu ile mümkün olan en iyi hizmet ömrü sağlar. Ekstra sert ve universal kullanım için.

DIN ISO 1173-D 6.3 standardındaki 1/4" altıgen sürücülü bits tutuculara uygundur.

840/1 BTZ Bits



Code	EAN	Ø	L	L ₁	L ₂		
05056680001	182418	1,5	25	1"			10
05056681001	182425	2,0	25	1"			10
05056682001	182432	2,5	25	1"			10
05056683001	182449	3,0	25	1"			10
05056684001	182456	4,0	25	1"			10
05056685001	182463	5,0	25	1"			10
05056686001	182470	5,5	25	1"			10
05056687001	182487	6,0	25	1"			10

Hex-Plus – Altıgen soketli vidaların daha uzun süre dayanmasını sağlar

Profilin sıyırması ("Yalama Yapma") engellenir.

Ortalamanın üzerinde hizmet ömrü.

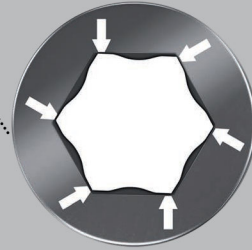

Altıgen soketli vidalar için dayanıklı Wera bitsler, universal kullanım için. Hex-Plus uç profil, vida başında daha geniş temas yüzeyi sağladığından sıyırma etkisini en aza indirir ve vida başındaki oluşabilecek hasarı neredeyse tamamen ortadan kaldırır.

DIN ISO 1173-D 6.3 standardındaki 1/4" altıgen sürücülü bits tutucular için uygundur.

840/1 Z Bits



Code	EAN	Ø	Ø	L	L ₁	L ₂		
05056303001	012623	1,5		25	1"			10
05056305001	012630	2,0		25	1"			10
05056310001	012647	2,5		25	1"			10
05056315001	012654	3,0		25	1"			10
05056320001	012661	4,0		25	1"			10
05056325001	012678	5,0		25	1"			10
05056330001	012685	6,0		25	1"			10
05056332001	038173	7,0		25	1"			10
05056335001	012692	8,0		25	1"			10
05056340001	012708	10,0		25	1"			10
05135060001	106636		0,05"	25	1"			10
05135070001	040862		1/16"	25	1"			10
05135071001	040879		5/64"	25	1"			10
05135072001	037725		3/32"	25	1"			10
05135078001	036599		7/64"	25	1"			10
05135073001	038067		1/8"	25	1"			10
05135069001	040855		9/64"	25	1"			10
05135074001	036506		5/32"	25	1"			10
05135075001	037930		3/16"	25	1"			10
05135079001	040893		7/32"	25	1"			10
05135076001	040886		1/4"	25	1"			10
05135077001	036360		5/16"	25	1"			10
05135068001	040848		3/8"	25	1"			10

840/1 Z Bits SB



Code	EAN			
05073050001	202567	○	840/1 Z Hex-Plus 2x 2.0x25	5
05073051001	202550	○	840/1 Z Hex-Plus 2x 2.5x25	5
05073052001	202512	○	840/1 Z Hex-Plus 2x 3.0x25	5
05073053001	202529	○	840/1 Z Hex-Plus 2x 4.0x25	5
05073054001	202536	○	840/1 Z Hex-Plus 2x 5.0x25	5
05073055001	202543	○	840/1 Z Hex-Plus 2x 6.0x25	5
05073342001	029607	○	840/1 Z Hex-Plus 1x 2.0x25; 1x 2.5x25; 1x 3.0x25	5
05073344001	029614	○	840/1 Z Hex-Plus 1x 4.0x25; 1x 5.0x25; 1x 6.0x25	5

842/1 Z Bits

Üniversal kullanım için altıgen soketli vidalar için sert Wera bitsleri. Topbaş uç profili, alet ekseninin vida eksenine göre sap-tırılmasını veya aletin açılı kullanılmasını mümkün kılar, böylece vidalama "köşelerden" yapılabilir. DIN ISO 1173-D 6.3 standardındaki 1/4" altıgen sürücülü bits tutucular için uygundur.

842/1 Z Bits



Code	EAN	○	□	□			
05056350001	013156	2,5	25	1"			10
05056352001	013163	3,0	25	1"			10
05056354001	013170	4,0	25	1"			10
05056356001	013187	5,0	25	1"			10
05056358001	013194	6,0	25	1"			10

Sistem Impaktör – Vidalama işlemindeki aşırı zor koşullar için

Impaktör halka mıknatıslı tutucu.

Impaktör tutucu teknolojisi.

Ortalamanın üzerinde hizmet ömrü.
Özellikle yüksek mukavemetli.
Elmas kaplama.

TriTorsion.

Impaktör paslanmaz ...
çelik tutucu.

Altıgen soketli vidalar için yüksek kaliteli darbeli bitsler. Impaktör/darbeli bits teknolojisi, zorlu koşullar altında bile ortalamanın üzerinde kullanım ömrü sağlar.

Bits ucundaki pürüzlü elmas parçacık kaplaması sayesinde artan sürtünme direnci vidadan sıyırmayı önler. Hex-Plus uç profil, vida başında daha geniş temas yüzeyi sağladığından sıyırma etkisini en aza indirir ve vida başındaki oluşabilecek hasarı neredeyse tamamen ortadan kaldırır.

DIN ISO 1173-F 6.3 standardındaki 1/4" altıgen bits tutucular için uygundur

840/4 IMP DC Hex-Plus DIY Impaktör Bits

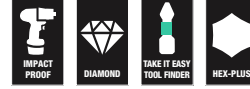

Code	EAN			
05057644001	157577	○	840/4 IMP DC 5x 4.0x50	1
05057645001	157492	○	840/4 IMP DC 5x 5.0x50	1
05057646001	157508	○	840/4 IMP DC 5x 6.0x50	1



840/4 IMP DC Impaktör Bits SB



Code	EAN			
05073944001	158451	○	840/4 IMP DC 1x 4.0x50	5
05073945001	158468	○	840/4 IMP DC 1x 5.0x50	5
05073946001	158475	○	840/4 IMP DC 1x 6.0x50	5

Krafform Paslanmaz – Dış paslanmayı önleyen paslanmaz çelik malzeme

Paslanmaz çelik malzeme dış paslanmayı önlemek için.

Atölye çalışmaları için uygundur - vakumlu soğutmayla sertleştirilmiştir.

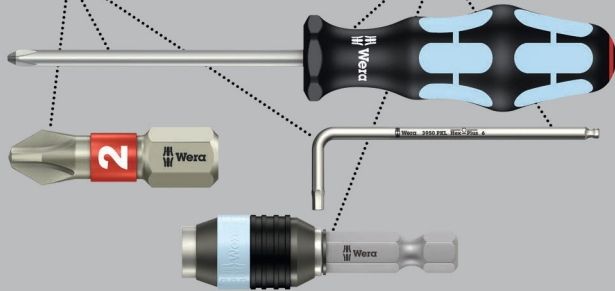

Altıgen soketli vidalar için yüksek kaliteli paslanmaz çelik bitsler. Wera paslanmaz çelik aletler, istenmeyen paslanmayı engelleyen paslanmaz çelikten yapılmıştır. Hex-Plus profili, vida başında daha geniş temas yüzeyleri sunarak sıyırma etkisini en aza indirir ve vida başındaki hasarı neredeyse tamamen ortadan kaldırır. DIN ISO 1173-F 6.3 standardındaki 1/4" altıgen bits tutucular için uygundur.

3840/4 Bits, Paslanmaz



	EAN	mm	mm	mm	mm	
Code	4013288	mm	mm	mm	mm	
05071101001	115621	3,0	89	3 1/2"		10
05071102001	115638	4,0	89	3 1/2"		10
05071103001	115645	5,0	89	3 1/2"		10
05071104001	115652	6,0	89	3 1/2"		10
05071105001	115676		3/32"	89	3 1/2"	10
05071106001	115683		1/8"	89	3 1/2"	10
05071107001	115690		5/32"	89	3 1/2"	10
05071108001	115706		3/16"	89	3 1/2"	10

Hex-Plus – Altıgen soketli vidaların daha uzun süre dayanmasını sağlar

Profilin sıyırması ("Yalama Yapma") engellenir.

Ortalamanın üzerinde hizmet ömrü.

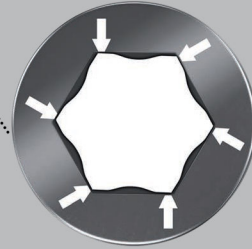

840/4 Z Take it easy Bits

- "Take it Easy" alet buluculu: boyuta göre renk kodlaması

840/4 Z Bits



	EAN	Ø	Ø	l	l	∅		
Code	4013288	mm		mm		mm		
05160885001	200976	0,9		50	2"	2,6		10
05059602001	112408	1,5		50	2"	2,0		10
05059603001	034694	2,0		50	2"	4,0		10
05059628001	155450	2,0		89	3 1/2"	4,0		5
05059604001	034700	2,5		50	2"	4,0		10
05059629001	155467	2,5		89	3 1/2"	4,0		5
05059605001	012906	3,0		50	2"	4,0		10
05059630001	094254	3,0		89	3 1/2"	4,0		5
05380033001	156433	3,0		152	6"	4,0		5
05059610001	012913	4,0		50	2"	5,0		10
05059631001	094261	4,0		89	3 1/2"	5,0		5
05059634001	122964	4,0		152	6"	5,0		5
05059615001	012920	5,0		50	2"	6,0		10
05059632001	094278	5,0		89	3 1/2"	6,0		5
05059635001	122971	5,0		152	6"	6,0		5
05059620001	012937	6,0		50	2"	5,0		10
05059633001	094285	6,0		89	3 1/2"	-		5
05059636001	122988	6,0		152	6"	-		5
05059625001	012944	8,0		50	2"	-		10
05059637001	215031	8,0		89	3 1/2"	-		5
05350430001	161406		0,05"	50	2"	2,5		10
05135090001	107053		1/16"	50	2"	2,5		10
05380045001	156730		1/8"	152	6"	4,0		5
05135091001	036414		5/64"	50	2"	3,0		10
05059660001	155474		5/64"	89	3 1/2"	3,0		5
05135092001	036421		3/32"	50	2"	3,0		10
05059661001	155481		3/32"	89	3 1/2"	3,5		5
05135093001	036438		7/64"	50	2"	3,5		10
05059662001	155498		7/64"	89	3 1/2"	4,0		5
05135094001	036445		1/8"	50	2"	4,0		10
05059663001	155504		1/8"	89	3 1/2"	4,0		5
05135095001	036377		9/64"	50	2"	4,5		10
05059664001	155511		9/64"	89	3 1/2"	4,5		5
05380046001	156822		9/64"	152	6"	4,5		5
05135096001	036384		5/32"	50	2"	5,0		10
05059665001	155528		5/32"	89	3 1/2"	5,0		5
05380047001	156839		5/32"	152	6"	5,0		5
05135097001	036391		3/16"	50	2"	6,0		10
05059666001	155535		3/16"	89	3 1/2"	6,0		5
05380048001	156846		3/16"	152	6"	6,0		5
05135098001	036407		7/32"	50	2"	-		10
05059667001	155542		7/32"	89	3 1/2"	-		5
05380049001	156853		7/32"	152	6"	-		5
05135099001	095589		1/4"	50	2"	-		10
05059668001	155559		1/4"	89	3 1/2"	-		5
05380050001	156860		1/4"	152	6"	-		5
05346288001	103895		5/16"	50	2"	-		10

840/4 Z SB Bits



Code	EAN			
05073056001	202468	⊙	840/4 Z Hex-Plus 2x 2.0x50	3
05073057001	202475	⊙	840/4 Z Hex-Plus 2x 2.5x50	3
05073058001	202482	⊙	840/4 Z Hex-Plus 2x 3.0x50	3
05136301001	213792	⊙	840/4 Z Hex-Plus 1x 3.0x152	3
05073059001	202499	⊙	840/4 Z Hex-Plus 2x 4.0x50	3
05136302001	213808	⊙	840/4 Z Hex-Plus 1x 4.0x152	3
05073060001	202505	⊙	840/4 Z Hex-Plus 2x 5.0x50	3
05136303001	213815	⊙	840/4 Z Hex-Plus 1x 5.0x152	3
05073061001	202444	⊙	840/4 Z Hex-Plus 2x 6.0x50	3
05136304001	213822	⊙	840/4 Z Hex-Plus 1x 6.0x152	3



842/4 Bits

Üniversal kullanım için altıgen soketli vidalar için sert Wera bitsleri. Topbaş uç profili, alet ekseninin vida eksenine göre saptırılmasını veya aletin açılı kullanılmasını mümkün kılar, böylece vidalama "köşelerden" yapılabilir. DIN ISO 1173-F 6.3 standardındaki 1/4" altıgen bits tutuculara uygundur.

842/4 Bits



Code	EAN	Ø	Ø	⌈	⌈		
05059680001	155931	3,0		89	3 1/2"		5
05059681001	155948	4,0		89	3 1/2"		5
05059682001	155955	5,0		89	3 1/2"		5
05059683001	155962	6,0		89	3 1/2"		5
05380124001	156587		3/32"	89	3 1/2"		5
05380125001	156594		7/64"	89	3 1/2"		5
05380126001	156600		1/8"	89	3 1/2"		5
05380127001	156617		9/64"	89	3 1/2"		5
05380128001	156624		5/32"	89	3 1/2"		5
05380129001	156631		3/16"	89	3 1/2"		5
05380130001	156648		7/32"	89	3 1/2"		5
05380131001	156655		1/4"	89	3 1/2"		5

840/2 Z Bits

Altıgen soketli vidalar için sert Wera bitsler, üniversal kullanım için. Hex-Plus uç profil, vida başında daha geniş temas yüzeyi sağladığından sıyırma etkisini en aza indirir ve vida başındaki oluşabilecek hasarı neredeyse tamamen ortadan kaldırır. DIN ISO 1173-D 8 standardındaki 5/16" altıgen sürücülü bits tutucular için uygundur.

840/2 Z Bits



Code	EAN	Ø	Ø	⌈	⌈		
05057505001	012753	3		30	1 3/16"		10
05057510001	012760	4		30	1 3/16"		10
05057515001	012777	5		30	1 3/16"		10
05057520001	012784	6		30	1 3/16"		10
05057525001	012791	8		30	1 3/16"		10
05057530001	012807	10		30	1 3/16"		10

840/9 C Bits Hex-Plus

4 mm yarımay/halfmoon sürücülü.

840/9 C Bits Hex-Plus



Code	EAN	Ø	⌈	⌈	Ø		
05135268001	168306	1,5	44	1 47/64"	2,6		10
05135269001	168313	2,0	44	1 47/64"	2,6		10

840/1 Z Hex-Plus B0 Bits

Altıgen soketli vidalar için dayanıklı Wera bitsleri, üniversal kullanım için. Hex-Plus uç profil, vida başında daha geniş temas yüzeyi sağladığından sıyırma etkisini en aza indirir ve vida başındaki oluşabilecek hasarı neredeyse tamamen ortadan kaldırır. Altıgen soketli B0/pimli vidaların soket merkezinde ince bir pim çıkıntısı bulunmaktadır. Bu vidalar "normal" altıgen soketli aletlerle sökülemeyeceği için yetkisiz kurcalamayı önlemektedir.

DIN ISO 1173-D 6.3 standardındaki 1/4" altıgen sürücülü bits tutucular için uygundur.

840/1 Z Hex-Plus B0 Bits



Code	EAN	Ø	⌈	⌈			
05056341001	038548	2,0	25	1"			10
05056342001	038555	2,5	25	1"			10
05056343001	038562	3,0	25	1"			10
05056344001	038593	4,0	25	1"			10
05056345001	038579	5,0	25	1"			10
05056346001	038586	6,0	25	1"			10

840/4 Z Bits Hex-Plus B0

DIN ISO 1173-F 6.3 standardındaki 1/4" altıgen bits tutuculara uygundur.

840/4 Z Bits Hex-Plus B0



	EAN	⊙	□	□	⊘			📦
Code	4013288	mm	mm		mm			
05059640001	094292	2,0	89	3 1/2"	4,0			5
05059641001	094308	2,5	89	3 1/2"	4,0			5
05059642001	094315	3,0	89	3 1/2"	4,0			5
05059643001	094322	4,0	89	3 1/2"	5,0			5
05059644001	094339	5,0	89	3 1/2"	6,0			5
05059645001	094346	6,0	89	3 1/2"	-			5

9506 SB 4'ü 1 Arada Bits 1

Dört farklı vida profili (3,0;4,0; 5,0; 6,0 ölçülerinde altıgen soketli vidalar) tek bir bitsde bulunabilir. %50'nin üzerinde önemli ağırlık tasarrufu. Büyük profillerin işlevselliği yaylı küçük profillerin içe geçmesi sayesinde mümkün olmaktadır.

Bits 1/4" altıgen bağlantıya sahiptir (Wera bağlantı serisi 1) ve bu nedenle örneğin Rapidaptor'lu bits tutucu, bits tutuculu tornavida, cırcır veya üniversal bits tutucular ile de kullanılabilir.

- Yenilikçi, son derece kompakt 4 farklı bits - dört farklı vida boyutu için sadece bir bits
- 3,0;4,0; 5,0 ve 6,0 ölçülerinde altıgen soketli vidalar için uygundur.
- Sert, üniversal kullanım için
- 1/4" altıgen sürücü (Wera bağlantı serisi 1)

9506 SB 4'ü 1 Arada Bits 1

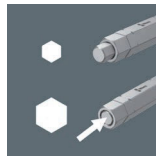

	Code	EAN			📦
	05073201001	225269			1
			⊙⊙ 9506	1x 3,0; 4,0; 5,0; 6,0x37	

9507 SB 4'ü 1 Arada Bits 2

Dört farklı vida profili (2,5; 5,0; 6,0 ölçülerinde altıgen soketli vidalar ve TX 25 ölçüsünde TORX® soketli vidalar) tek bir bitsde bulunabilir. %50'nin üzerinde önemli ağırlık tasarrufu. Büyük profillerin işlevselliği yaylı küçük profillerin içe geçmesi sayesinde mümkün olmaktadır.

Bits 1/4" altıgen bağlantıya sahiptir (Wera bağlantı serisi 1) ve bu nedenle örneğin Rapidaptor'lu bits tutucu, bits tutuculu tornavida, cırcır veya üniversal bits tutucular ile de kullanılabilir.

- Yenilikçi, son derece kompakt 4 farklı bits - dört farklı vida boyutu için sadece bir bits
- Ölçüleri 2,5; 5,0; 6,0 olan altıgen soketli vidalar ve TX 25 TORX® vidalar için uygundur
- Sert, üniversal kullanım için
- 1/4" altıgen sürücü (Wera bağlantı serisi 1)

9507 SB 4'ü 1 Arada Bits 2

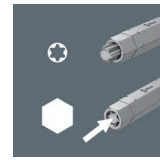

	Code	EAN			📦
	05073202001	225276			1
			⊙⊙ 9507	1x 2,5; 5,0; 6,0; TX 25x37	



Sistem Impaktor – Vidalama işlemindeki aşırı zor koşullar için

Impaktor halka mknatıslı tutucu.

Impaktor tutucu teknolojisi.

Ortalamanın üzerinde hizmet ömrü.
Özellikle yüksek mukavemetli.
Elmas kaplama.

TriTorsion.

Impaktor paslanmaz...
çelik tutucu.

Kare soketli vidalar için yüksek kaliteli bitsler. Impaktor teknolojisi, aşırı zor çalışma koşullarında bile ortalamanın üzerinde hizmet ömrü sağlar.

Bits ucundaki pürüzlü elmas parçacık kaplaması nedeniyle artan sürtünme direnci, ucun vidadan kaymasını önler. Özellikle standart darbeli aletlerle kullanıma uygundur.

DIN ISO 1173-D 6.3 standardındaki 1/4" altıgen sürücülü bits tutuculara uygundur.

868/1 IMP DC DIY Impaktor Kare Bits



Code	EAN		
05057631001	157478	868/1 IMP DC 10x # 2x25	1
05057632001	157485	868/1 IMP DC 10x # 3x25	1

868/1 IMP DC SB Impaktor Kare Bits



Code	EAN		
05073931001	158437	868/1 IMP DC 1x # 2x25	5
05073932001	158444	868/1 IMP DC 1x # 3x25	5

868/1 V Kare Bits

Tutma fonksiyonlu kare soketli vidalar için yüksek kaliteli bitsler. Çıkış ucu ile vida profili arasındaki yüzey basıncından kaynaklanan sıkma kuvveti, vidaların bits üzerinde güvenli bir şekilde tutulmasını sağlar. Sert ve universal kullanım için.

DIN ISO 1173-F 6.3 standardındaki 1/4" altıgen bits tutuculara uygundur.

868/1 V Kare Bits



Code	EAN						
05340245001	118202	# 1	25	1"	6,1		10
05066394001	113603	# 2	25	1"	6,1		10
05066396001	169228	# 3	25	1"	6,1		10

Bits Box 20 V Robertson



Code	EAN		
05057790001	188083	868/1 V 20x # 2x25	20

868/1 Z Kare Bits

Kare soketli vidalar için yüksek kaliteli sert bitsler. Üniversal kullanım için. DIN ISO 1173-D 6.3 standardındaki 1/4" altıgen sürücülü bits tutuculara uygundur.

868/1 Z Kare Bits



	EAN	□	□	□	□	□	□
Code	4013288		mm		mm		
05066395001	030214	# 00	25	1"	3,5		10
05066400001	030221	# 0	25	1"	3,5		10
05066405001	030207	# 1	25	1"	4,5		10
05066410001	030238	# 2	25	1"	6,0		10
05066415001	030245	# 3	25	1"	6,0		10
05066420001	030252	# 4	25	1"	8,0		10

868/1 Z SB Kare Bits



	EAN	□			
Code	4013288				
05073074001	202727	□	868/1 Z	2x # 1x25	5
05073075001	202710	□	868/1 Z	2x # 2x25	5

Sistem Impaktor – Vidalama işlemindeki aşırı zor koşullar için

Impaktor halka mıknatıslı tutucu.

Impaktor tutucu teknolojisi.

Ortalamanın üzerinde hizmet ömrü.

Özellikle yüksek mukavemetli.

Elmas kaplama.

TriTorsion.

Impaktor paslanmaz ...
çelik tutucu.

Kare soketli vidalar için yüksek kaliteli bitsler. Impaktor teknolojisi, aşırı zor çalışma koşullarında bile ortalamanın üzerinde hizmet ömrü sağlar.

Bits ucundaki pürüzlü elmas parçacık kaplaması nedeniyle artan sürtünme direnci, ucun vidadan kaymasını önler. Özellikle standart darbeli aletlerle kullanıma uygundur.

DIN ISO 1173-F 6.3 standardındaki 1/4" altıgen bits tutuculara uygundur.

868/4 IMP DC DIY Impaktor Kare Bits



	EAN	□			
Code	4013288				
05057671001	157546	□	868/4 IMP DC	5x # 2x50	1
05057672001	157553	□	868/4 IMP DC	5x # 3x50	1



868/4 IMP DC SB Impaktör Kare Bits



Code	EAN		
05073971001	158550	868/4 IMP DC 1x # 2x50	5
05073972001	158567	868/4 IMP DC 1x # 3x50	5

Kraftform Paslanmaz – Dış paslanmayı önleyen paslanmaz çelik malzeme

Paslanmaz çelik malzeme dış paslanmayı önlemek için.

Atölye çalışmaları için uygundur - vakumlu soğutmayla sertleştirilmiştir.

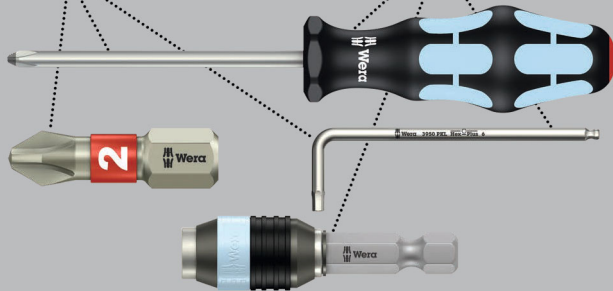

Kare soketli vidalar için paslanmaz çelikten yapılmış yüksek kaliteli bitsler. Wera paslanmaz çelik aletler, istenmeyen paslanmayı önleyen paslanmaz çelikten yapılmıştır.

DIN ISO 1173-F 6.3 standardındaki 1/4" altıgen bits tutuculara uygundur.

3868/4 Kare Bits, Paslanmaz



Code	EAN					
05071097001	115591	# 1	89	3 1/2"	4,5	10
05071098001	115607	# 2	89	3 1/2"	5,0	10
05071099001	115614	# 3	89	3 1/2"	5,5	10

868/4 BTZ Kare Bits



Code	EAN					
05060147001	041272	#1	50	2"	4,2	10
05060148001	041289	#2	50	2"	4,2	10
05060149001	041296	#3	50	2"	5,5	10

868/4 Kare Bits



Code	EAN					
05060150001	030269	# 00	50	2"	3,5	10
05060155001	030276	# 0	50	2"	3,5	10
05060160001	030283	# 1	50	2"	4,5	10
05060180001	041043	# 1	70	2 3/4"	4,5	10
05134800001	040930	# 1	89	3 1/2"	4,5	10
05134805001	040923	# 1	152	6"	4,5	10
05060165001	030290	# 2	50	2"	6,0	10
05060182001	041050	# 2	70	2 3/4"	6,0	10
05134801001	040947	# 2	89	3 1/2"	6,0	10
05134806001	040954	# 2	152	6"	6,0	10
05060170001	030306	# 3	50	2"	6,0	10
05060184001	032805	# 3	70	2 3/4"	6,0	10
05134802001	040961	# 3	89	3 1/2"	6,0	10
05134807001	040978	# 3	152	6"	6,0	10
05060175001	030313	# 4	50	2"	8,0	10

868/4 Z SB Kare Bits



Code	EAN		
05073076001	202703	868/4 Square-Plus 2x # 1x50	5
05073077001	202697	868/4 Square-Plus 2x # 2x50	5

868/4 V Kare Bits

Tutma fonksiyonlu.

868/4 V Kare Bits



	EAN	□	┆	┆	∅		
Code	4013288		mm		mm		
05060300001	169211	# 1	50	2"	4,5		10
05060297001	169198	# 1	89	3 1/2"	4,5		10
05060301001	113610	# 2	50	2"	6,0		10
05060302001	113627	# 2	70	2 3/4"	6,0		10
05060303001	113634	# 2	89	3 1/2"	6,0		10
05060304001	113641	# 2	152	6"	6,0		10
05060296001	169181	# 3	50	2"	6,0		10
05060298001	169204	# 3	89	3 1/2"	6,0		10

Diamond Bits

Aletin ucundaki küçük elmas parçacıkları kelimenin tam anlamıyla vidayı ısırmak.

Ucun vida başına güvenli oturması.

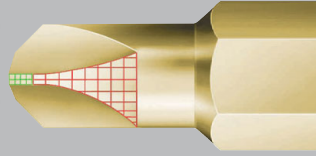

Daha fazla kırma torku ve daha uzun servis ömrü için Mplus.
Vidaya güvenli bir şekilde oturması için elmas kaplama.

871/1 DC TORQ-SET® Mplus Bits



	EAN	+	+	┆	┆	∅	
Code	4013288	mm		mm		mm	
05066638001	099525	4		25	1"	4,7	10
05066640001	033161	6		25	1"	4,7	10
05066642001	033178	8		25	1"	6,0	10
05066644001	033185	10		25	1"	6,0	10
05066646001	033192	--	1/4"	32	1 1/4"	11,0	10

871/1 TORQ-SET® Mplus Bits, 25 mm

TORQ-SET® vidaları için yüksek kaliteli bitsler. TORQ-SET® vidaları için yüksek kaliteli uçlar. Geleneksel TORQ-SET® profiline göre daha güçlü kanatlar sayesinde, vidaya hassas bir şekilde oturarak kırılma torku yaklaşık %70 daha yüksektir ve bu da daha uzun bir alet ömrü sağlar. Çok sert, universal kullanım için. DIN ISO 1173-D 6.3 standardındaki 1/4" altıgen sürücülü bits tutuculara uygundur.

871/1 TORQ-SET® Mplus Bits, 25 mm



	EAN	+	+	┆	┆	∅	
Code	4013288	mm		mm		mm	
05066618001	093073	0		25	1"	4,7	10
05066619001	041562	1		25	1"	4,7	10
05066620001	033086	2		25	1"	4,7	10
05066622001	033093	3		25	1"	4,7	10
05066624001	033109	4		25	1"	4,7	10
05066626001	033116	5		25	1"	4,7	10
05066628001	033123	6		25	1"	4,7	10
05066630001	033130	8		25	1"	6,0	10
05066632001	033147	10		25	1"	6,0	10
05066633001	037558	--	1/4"	25	1"	6,0	10

871/1 TORQ-SET® Mplus Bits, 32 mm



	EAN	+	+	┆	┆	∅	
Code	4013288			mm		mm	
05066634001	033154	1/4"		32	1 1/4"	11,0	10
05066635001	093011	5/16"		32	1 1/4"	11,0	10

871/4 DC TORQ-SET® Mplus Bits

Daha fazla kırma torku ve daha uzun servis ömrü için Mplus.
Vidaya güvenli bir şekilde oturması için elmas kaplama.

DIN ISO 1173-F 6.3 standardındaki 1/4" altıgen bits tutuculara uygundur.

871/4 DC TORQ-SET® Mplus Bits

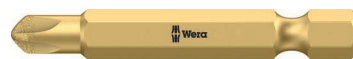

	EAN	+	+	┆	┆		
Code	4013288			mm			
05324901001	162984	2		50	2"		10
05066688001	099532	4		50	2"		10
05066690001	033345	6		50	2"		10
05066692001	033352	8		50	2"		10
05066694001	033369	10		50	2"		10
05066696001	033376	--	1/4"	50	2"		10



871/4 TORQ-SET® Mplus Bits



	EAN	+	+	⌋	⌋				
Code	4013288			mm					
05066660001	033239	2		50	2"				10
05066683001	094469	2		89	3 1/2"				5
05066662001	033246	3		50	2"				10
05066684001	094476	3		89	3 1/2"				5
05066664001	033253	4		50	2"				10
05066685001	094483	4		89	3 1/2"				5
05066666001	033260	5		50	2"				10
05066668001	033277	6		50	2"				10
05066676001	033307	6		70	2 3/4"				5
05066686001	094490	6		89	3 1/2"				10
05066670001	033055	8		50	2"				10
05066678001	033314	8		70	2 3/4"				5
05066687001	094506	8		89	3 1/2"				10
05066672001	033284	10		50	2"				10
05066680001	033321	10		70	2 3/4"				5
05066682001	033338	10		89	3 1/2"				5
05066674001	033291	--	1/4"	50	2"				10
05221110001	035851	--	5/16"	50	2"				10

871/2 TORQ-SET® Mplus Bits

5/16" altıgen sürücü (Wera bağlantı serisi 2)

871/2 TORQ-SET® Mplus Bits



	EAN	+	⌋	⌋					
Code	4013288			mm					
05066654001	033208	1/4"	32	1 1/4"					5
05066656001	033215	5/16"	32	1 1/4"					5

875/1 TRI-WING® Bits, 25 mm

TRI-WING® vidaları için yüksek kaliteli bitsler. Sert ve universal kullanım için. DIN ISO 1173-D 6.3 standardındaki 1/4" altıgen bağlantılı aletlere uygundur.

875/1 TRI-WING® Bits, 25 mm



	EAN	⌋	⌋	⊘					
Code	4013288		mm	mm					
05066758001	093059	0	25	1"	4,7				10
05066760001	033482	1	25	1"	4,7				10
05066762001	033499	2	25	1"	4,7				10
05066764001	033505	3	25	1"	4,7				10
05066766001	033512	4	25	1"	6,2				10
05066768001	033529	5	25	1"	6,2				10

875/4 TRI-WING® Bits

TRI-WING® vidaları için yüksek kaliteli bitsler. Sert ve universal kullanım için. DIN ISO 1173-F 6.3 standardındaki 1/4" altıgen bits tutuculara uygundur.

875/4 TRI-WING® Bits



	EAN	⌋	⌋	⌋					
Code	4013288			mm					
05066785001	094605	1	89	3 1/2"					5
05066786001	094612	2	89	3 1/2"					5
05066787001	094629	3	89	3 1/2"					5
05066788001	094636	4	89	3 1/2"					5

860/1 XZN Multipoints/Çok Noktalı Bits

Çok noktalı (XZN) soketli vidalar için yüksek kaliteli sert bitsler. Universal kullanım için. DIN ISO 1173-D 6.3 standardındaki 1/4" altıgen sürücülü bits tutuculara uygundur.

860/1 XZN Multipoints/Çok Noktalı Bits



	EAN	⌋	⌋	⌋	⊘				
Code	4013288			mm	mm				
05066150001	034953	M 4	25	1"	4,17				10
05066155001	034960	M 5	25	1"	5,14				10
05066160001	034977	M 6	25	1"	-				10
05066165001	034984	M 8	25	1"	8,0				5
05066170001	034991	M 10	25	1"	10,0				5

872/9 Microstix® Bits

Microstix® vidaları için 4 mm yarım/halfmoon doğrudan makine bağlantılı bitsler.

872/9 Microstix® Bits



	EAN	⌋	⌋	⊘	⌋				
Code	4013288		mm	mm					
05066850001	179272	m	44	2,0	1 47/64"				10
05066851001	179296	00	44	2,0	1 47/64"				10
05066852001	179302	F	44	2,0	1 47/64"				10
05066853001	179319	0	44	2,0	1 47/64"				10
05066854001	179326	1	44	2,0	1 47/64"				10

857/1 Z Spanner Bits

Spanner vidalar için yüksek kaliteli sert bitsler. Üniversal kullanım için. DIN ISO 1173-D 6.3 standardındaki 1/4" altıgen sürücülü bits tutuculara uygundur.

857/1 Z Spanner Bits



	EAN	●●	∩	∩	∅		
Code	4013288		mm		mm		
05057150001	038609	4	25	1"	3,18		10
05057151001	038616	6	25	1"	4,32		10
05057152001	038623	8	25	1"	5,21		10
05057153001	038630	10	25	1"	6,10		10

857/4 Z Spanner Bits

Spanner vidalar için yüksek kaliteli sert bitsler. Üniversal kullanım için. DIN ISO 1173-D 6.3 standardındaki 1/4" altıgen sürücülü bits tutuculara uygundur.

857/4 Z Spanner Bits



	EAN	●●	∩	∩	∅		
Code	4013288		mm		mm		
05057160001	094810	4	89	3 1/2"	3,18		5
05057161001	094827	6	89	3 1/2"	4,32		5
05057162001	094834	8	89	3 1/2"	5,21		5
05057163001	094841	10	89	3 1/2"	6,10		5

Krafform Paslanmaz – Dış paslanmayı önleyen paslanmaz çelik malzeme

Paslanmaz çelik malzeme dış paslanmayı önlemek için.

Atölye çalışmaları için uygundur - vakumlu soğutmayla sertleştirilmiştir.

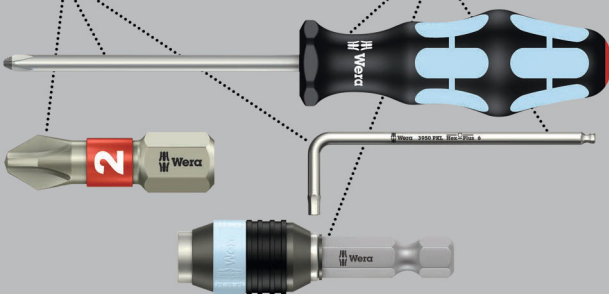

Altıgen başlı vidalar için paslanmaz çelikten yapılmış yüksek kaliteli nutsetter/bits bağlantılı lokma. Dış pas riskine karşı paslanmaz çelik. Manyetik olmayan tasarım, tutma yaylı. DIN ISO 1173-F 6.3 standardındaki 1/4" altıgen sürücülü bits tutuculara uygundur.

3869/4 Nutsetter/Bits Bağlantılı Lokma, Paslanmaz



	EAN	●●	●●	∩	∅		
Code	4013288			mm	mm		
05071222001	118127	7,0		50,0	12,5		5
05071223001	118257	8,0		50,0	14,0		5
05071224001	118141	10,0		50,0	16,0		5
05071225001	118158	13,0		50,0	19,5		5
05071228001	118189		3/8"	50,0	16,0		5

869/4 Nutsetter/Bits Bağlantılı Lokma

Manyetik olmayan versiyon. DIN ISO 1173-F 6.3 standardındaki 1/4" altıgen bits tutuculara uygundur.

869/4 Nutsetter/Bits Bağlantılı Lokma



	EAN	●●	●●	∩	∅		
Code	4013288			mm	mm		
05060400001	100948	5,5		50,0	11,0		5
05060272001	016546	5,5		65,0	9,0		5
05060401001	100955	6,0		50,0	11,0		5
05060274001	016553	6,0		65,0	11,0		5
05060402001	100962	7,0		50,0	11,0		5
05060276001	016560	7,0		65,0	11,0		5
05060403001	100979	8,0		50,0	12,5		5
05060278001	016577	8,0		65,0	12,5		5
05060404001	100986	9,0		50,0	14,0		5
05060280001	016584	9,0		65,0	14,0		5
05060405001	100993	10,0		50,0	14,0		5
05060282001	016591	10,0		65,0	14,0		5
05060406001	101006	11,0		50,0	16,0		5
05060281001	031327	11,0		65,0	16,0		5
05060407001	101013	12,0		50,0	18,0		5
05060283001	031334	12,0		65,0	18,0		5
05060408001	101020	13,0		50,0	18,0		5
05060284001	016607	13,0		65,0	19,0		5
05060409001	101037		1/4"	50,0	11,0		5
05060286001	016614		1/4"	65,0	11,0		5
05060410001	101044		5/16"	50,0	12,5		5
05060290001	016638		5/16"	65,0	12,5		5
05060411001	101051		3/8"	50,0	14,0		5
05060288001	016621		3/8"	65,0	14,0		5
05060412001	101068		7/16"	50,0	16,0		5



869/4 M Nutsetter/Bits Bağlantılı Lokma, Mıknatıslı



	EAN	●	●	┆	∅			☒
Code	4013288	mm		mm	mm			
05060420001	101075	5,5		50,0	11,0			5
05060210001	016652	5,5		65,0	11,0			5
05060421001	101082	6,0		50,0	11,0			5
05060215001	016669	6,0		65,0	11,0			5
05060422001	101099	7,0		50,0	11,0			5
05060220001	016676	7,0		65,0	11,0			5
05060423001	101105	8,0		50,0	12,5			5
05060225001	016683	8,0		65,0	12,5			5
05060424001	101112	9,0		50,0	14,0			5
05060230001	016690	9,0		65,0	14,0			5
05060425001	101129	10,0		50,0	14,0			5
05060235001	016706	10,0		65,0	14,0			5
05060426001	101136	11,0		50,0	16,0			5
05060237001	031501	11,0		65,0	16,0			5
05060427001	101143	12,0		50,0	18,0			5
05060238001	031495	12,0		65,0	17,0			5
05060428001	101150	13,0		50,0	18,0			5
05060240001	016713	13,0		65,0	19,0			5
05060429001	101167		1/4"	50,0	11,0			5
05060255001	016720		1/4"	65,0	11,0			5
05060430001	101174		5/16"	50,0	12,5			5
05060260001	016737		5/16"	65,0	12,5			5
05060431001	101181		3/8"	50,0	14,0			5
05060265001	016744		3/8"	65,0	14,0			5
05060432001	101198		7/16"	50,0	16,0			5

869/4 M SB Nutsetter/Bits Bağlantılı Lokma, Mıknatıslı



Code	EAN			☒
	4013288			
05073500001	105691	●	869/4 M 1x 5.5x50.0	3
05073501001	105707	●	869/4 M 1x 6.0x50.0	3
05073502001	106506	●	869/4 M 1x 7.0x50.0	3
05073503001	105714	●	869/4 M 1x 8.0x50.0	3
05073504001	105721	●	869/4 M 1x 9.0x50.0	3
05073505001	105738	●	869/4 M 1x 10.0x50.0	3
05073506001	105745	●	869/4 M 1x 11.0x50.0	3
05073507001	105752	●	869/4 M 1x 12.0x50.0	3
05073508001	105769	●	869/4 M 1x 13.0x50.0	3
05073509001	105776	●	869/4 M 1x 1/4"x50.0	3
05073510001	105783	●	869/4 M 1x 3/8"x50.0	3

869/4 M Set A SB



Code	EAN			
05073495001	144584	●	869/4 M 1x 7.0x50.0; 1x 8.0x50.0; 1x 10.0x50.0; 1x 12.0x50.0; 1x 13.0x50.0; 1x 1/4"x50.0; 1x 5/16"x50.0; 1x 3/8"x50.0	1

869/9 Nutsetter/Bits Bağlantılı Lokma

Altıgen başlı vidalar için metrik nutsetter/bits bağlantılı lokma.
Manyetik olmayan versiyon.

869/9 Nutsetter/Bits Bağlantılı Lokma



	EAN	●	⌈	∅				
Code	4013288	mm	mm	mm				
05135224001	190505	2,5	44,0	5,0				10
05135225001	190499	3,0	44,0	5,0				10

879/4 İçten Vidalı Bits Tutucu

Askı civataları ve dişli çubuklar için içten dişli geçmeli aleti.
DIN ISO 1173-F 6.3 standardındaki 1/4" altıgen bits tutuculara uygundur.

879/4 İçten Vidalı Bits Tutucu



	EAN	⊕	⌈	⌈	∅			
Code	4013288		mm		mm			
05135903001	035059	M8	50,0	2"	12,0			5
05135904001	035066	M10	50,0	2"	12,0			5





Tutucular ve Adaptörler



Sistem Impaktor – Vidalama işlemindeki aşırı zor koşullar için

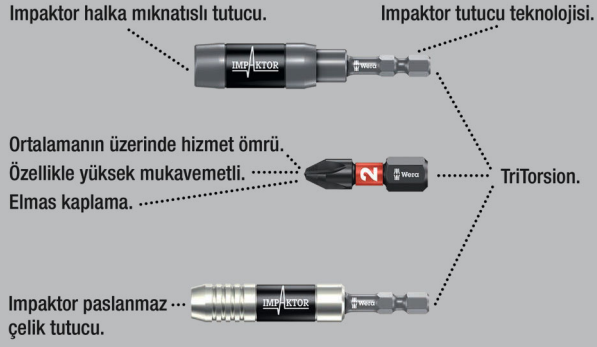

Aşırı darbe tepe noktalarını tamponlamak için Wera Impaktor bits tutucu. Çift torsiyon yayı sayesinde özel torsiyon/burulma etkisi. Segman, bitsin tutucuya optimum şekilde oturmasını sağlar. Mıknatıs, bits ve vidanın daha sıkı tutulmasını sağlar.

Segmanlı ve mıknatıslı paslanmaz çelik Impaktor bits tutucu, mekanik olarak hassas küçük bileşenleri bilinçli olarak ortadan kaldırdığı için aşırı dinamik gereksinimleri karşılar. Esas olarak endüstriyel vida montajında, örneğin vidalama robotlarında kullanılır.

DIN ISO 1173-C 6.3 standardındaki 1/4" erkek altıgen bağlantılı bitslerle kullanılabilir. DIN ISO 1173-F 6.3 standardındaki 1/4" altıgen sürücülü şarjli tornavidalar için uygundur.

897/4 IMP Impaktor Halka Mıknatıslı Segmanlı Bits Tutucu



Code	EAN	●	⚙	⚙	⚙	⚙	⚙
05057675001	157805	1/4"	75	3"	1/4"		5

897/4 IMP R Impaktor Halka Mıknatıslı Segmanlı Bits Tutucu

Aşırı darbe tepe noktalarını tamponlamak için Wera Impaktor bits tutucu. Çift torsiyon yayı sayesinde özel torsiyon/burulma etkisi. Impaktor bits tutucu ayrıca mıknatıslı halkası sayesinde uzun ve ağır vidaları darbeye dayanıklı şekilde tutar. Böylelikle vidanın hızlı ve güvenli bir şekilde vidalanmasını sağlar. Baş üstü çalışmalar için de idealdir. Mıknatıs duruma göre gerekli değilse, örneğin metal ile çalışırken, bits tutucudan çıkarılabilir ve kapatılabilir. Esas olarak manüel ve makine vidalamaları için kullanılır.

DIN ISO 1173-C 6.3 standardındaki 1/4" erkek altıgen bağlantılı bitslerle kullanılabilir. DIN ISO 1173-F 6.3 standardındaki 1/4" altıgen sürücülü şarjli tornavidalar için uygundur.

897/4 IMP R Impaktor Halka Mıknatıslı Segmanlı Bits Tutucu

Code	EAN	●	⚙	⚙	⚙	⚙	⚙
05057676001	157812	1/4"	75	3"	1/4"		5

897/4 IMP R SB Impaktor Halka Mıknatıslı Segmanlı Bits Tutucu



Code	EAN	●	⚙	⚙	⚙	⚙	⚙
05073990001	157836	●	897/4 Impaktor R	1x 1/4"x75			3

Rapidaptor – Kompakt Fonksiyonel Mucize



DIN ISO 1173-C 6.3 ve E 6.3 standardındaki 1/4" erkek altıgen bağlantılı bitsleri tutmak için üniversal bits tutucu. Paslanmaz önlemek için paslanmaz çelik tasarım. Rapidaptor teknolojisi, bitslerin mandren manşonunu hareket ettirmeden takılmasını sağlar. Diğer yandan, bits, sadece bits tutucunun ucundaki mandren manşonunun ileri doğru itilmesiyle tek elle kolay ve hızlı bir şekilde çıkarılır.

DIN ISO 1173-F 6.3 standardındaki 1/4" altıgen bits tutuculu şarjlı tornavidalar için uygundur.

3888/4/1 K Rapidaptor Üniversal Tutucu, Paslanmaz



Code	EAN	Hex	Length	Width	Depth	Material	Weight
0507110001	111487	1/4"	50	2"	1/4"	15,0	5

3888/4/1 K SB Rapidaptor Üniversal Tutucu, Paslanmaz



Code	EAN	Hex	Length	Width	Depth	Material	Weight
05073616001	112170	1/4"	50	2"	1/4"	15,0	3

BiTorsion sistemi – Daha uzun hizmet ömrü için

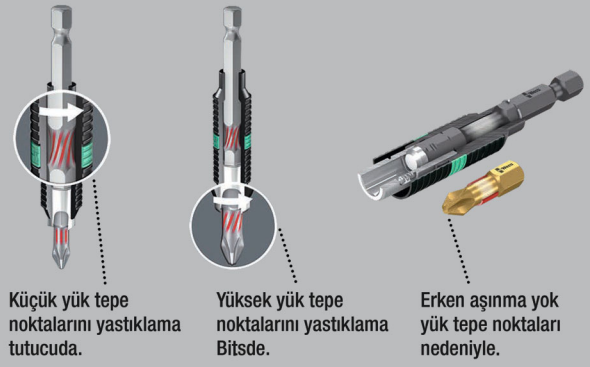

DIN ISO 1173-C 6.3 ve E 6.3 standardındaki 1/4" erkek altıgen bağlantılı bitsleri tutmak için üniversal bits tutucu. Wera'nın BiTorsion bits tutucuları, vidalama sırasında yük tepe noktalarını emen bir burulma yayına sahiptir. Bitsleri burulma/Bitorsion bölgelerine sahip BiTorsion bits tutucularla birlikte kullanmak, vidalama aletinin kullanım ömrünü önemli ölçüde uzatır.

Wera'nın BiTorsion bits tutucuları geleneksel bitsler de kullanılabilir. Rapidaptor teknolojisi, bitslerin mandren manşonunu hareket ettirmeden takılmasını sağlar. Diğer yandan, bits, sadece bits tutucunun ucundaki mandren manşonunun ileri doğru itilmesiyle tek elle kolay ve hızlı bir şekilde çıkarılır. DIN ISO 1173-F 6.3 standardındaki 1/4" altıgen bits tutuculu şarjlı tornavidalar için uygundur.

897/4 R Üniversal Bits Tutucu, Rapidaptor BiTorsion



Code	EAN	Hex	Length	Width	Depth	Material	Weight
05053923001	095633	1/4"	75	3"	1/4"	15,0	5

897/4 R SB Üniversal Bits Tutucu Rapidaptor BiTorsion



Code	EAN	Hex	Length	Width	Depth	Material	Weight
05073420001	099464	1/4"	75	3"	1/4"	15,0	3

889/4/1 K Rapidaptor Ünlversal Bits Tutucu

DIN ISO 1173-C 6.3 ve E 6.3 standardındaki 1/4" erkek altigen baęlantılı bitsler için mıknatıslı Rapidaptor ünlversal tutucu. Rapidaptor teknolojisi, bitslerin mandren maņşonunu hareket ettirmeden takılmasını saęlar.

Dięer yandan, bits, sadece bits tutucunun ucundaki mandren maņşonunun ileri doęru itilmesiyle tek elle kolay ve hızlı bir şekilde çıkarılır. Güçlü kalıcı mıknatıs vidaları sıkıca tutar. DIN ISO 1173-F 6.3 standardındaki 1/4" altigen bits tutuculu řarjlı tornavidalar ve matkaplar için uygundur.

889/4/1 K Rapidaptor Ünlversal Bits Tutucu



	EAN	●	⚙	⚙	○	∅		📦
Code	4013288		mm			mm		
05052502001	095626	1/4"	50	2"	1/4"	15,0		5

889/4/1 K SB Rapidaptor Ünlversal Bits Tutucu



	EAN	●	⚙	⚙	○	∅		📦
Code	4013288							
05073421001	099440	●	●	●	●	●	889/4/1 K 1x 1/4"x50	3

889/4/1 Rapidaptor Ünlversal Bits Tutucu



	EAN	●	⚙	⚙	○	∅		📦
Code	4013288		mm			mm		
05052503001	098016	1/4"	75	3"	1/4"	15,0		5

889/4 R Rapidaptor Ünlversal Bits Tutucu



	EAN	●	⚙	⚙	○	∅		📦
Code	4013288		mm			mm		
05052504001	101242	1/4"	100	4"	1/4"	15,0		2

888/4/1 K Rapidaptor Ünlversal Bits Tutucu

- Manyetik olmayan versiyon

888/4/1 K Rapidaptor Ünlversal Bits Tutucu



	EAN	●	⚙	⚙	○	∅		📦
Code	4013288		mm			mm		
05052500001	095619	1/4"	50	2"	1/4"	15,0		5

887/4 RR Rapidaptor Ünlversal Bits Tutucu, Halka Mıknatıslı

DIN ISO 1173-C 6.3 ve E 6.3 standardındaki 1/4" erkek altigen baęlantılı bitsler için Rapidaptor ünlversal tutucu. Serbest, hızlı dönen mıknatıs maņşonuyla uzun ve ağır vidaları bile sıkıca tutar.

Rapidaptor, bitslerin maņşon kullanılmadan monte edilmesini saęlar. Bitsler sadece ileri itilerek çıkarılır, tek elle çok kolay ve hızlı bir şekilde deęiřtirilebilir.

DIN ISO 1173-F 6.3 standardındaki 1/4" altigen bits tutuculu řarjlı tornavidalar için uygundur.

887/4 RR Rapidaptor Ünlversal Bits Tutucu, Halka Mıknatıslı



	EAN	●	⚙	⚙	○	∅		📦
Code	4013288		mm			mm		
05052490001	104045	1/4"	57	2 1/4"	1/4"	16		5

887/4 RR SB Rapidaptor Ünlversal Bits Tutucu, Halka Mıknatıslı



	EAN	●	⚙	⚙	○	∅		📦
Code	4013288							
05073511001	105790	●	●	●	●	●	887/4 RR 1x 1/4"x57	3

889/4/1 F Pistol Saplı Torklu Tornavidaları için Rapidaptor Serbest Dönüşlü Bits Tutucu

Serbest dönme işlevi, sağa doğru çekildiğinde aşağı ayarlama zahmeti olmadan özellikle hızlı bir geri dönüş hareketi sağlar. Daha ergonomik ve daha hızlı çalışma için özellikle pistol saplı Wera tork tornavidalarıyla kullanmak içindir.

Rapidaptor teknolojisi, uçların manşon hareket ettirilmeden bile takılabilesini sağlar. Bits, sadece ileri doğru itilerek çıkarılır - tek elle bile hızlıca bits değişimi için.

- Pistol saplı Wera torklu tornavidalarla sağa sıkıldığında vidaların sinir bozucu yeniden konumlandırılmasını önler
- Hassas serbest tekerlek mekanizması sayesinde hızlı ve yorulmadan çalışma
- Önde gelen döner tekerlek üreticisinden özellikle ince ve sağlam rulman ile bakım gerektirmeyen tasarım
- Aktarılabılır maksimum sıkma torku 10,0 Nm
- Hızlı bits değişimi için Rapidaptor teknolojili uç tutucu, DIN ISO 1173-C 6.3 ve E 6.3 standardındaki ve Wera bağlantı serisi 1 ve 4 standardındaki 1/4" altıgen bağlantılı uygun

889/4/1 F Pistol Saplı Torklu Tornavidaları için Rapidaptor Serbest Dönüşlü Bits Tutucu



	EAN							
Code	4013288		mm				mm	
05052501001	217585	1/4"	64	2 33/64"	1/4"	16,5		5

894/4/1 K Ünlversal Bits Tutucu

DIN ISO 1173-C 6.3 standardındaki 1/4" altıgen bağlantılı bitsler için ünlversal bits tutucu. Hızlı uç değişimi için hızlı deęiřtirme mandreni ile.

DIN ISO 1173-F 6.3 standardındaki 1/4" altıgen bits tutuculu řarjlı tornavidalar için uygundur.

894/4/1 K Ünlversal Bits Tutucu

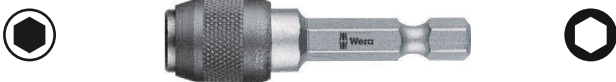

	EAN							
Code	4013288		mm				mm	
05053522001	017512	1/4"	51	2"	1/4"	14,3		5

894/4/1 Ünlversal Bits Tutucu



	EAN							
Code	4013288		mm				mm	
05053520001	017505	1/4"	75	3"	1/4"	14,3		5

895/4/1 K Ünlversal Bits Tutucu

DIN ISO 1173-C 6.3 standardındaki 1/4" erkek altıgen bağlantılı bitsler için ünlversal bits tutucu. Hızlı uç deęiřtirme mandreni ile. Güçlü kalıcı mıknatıs, bitsleri ve vidaları güvenli bir řekilde tutar.

DIN ISO 1173-F 6.3 standardındaki 1/4" altıgen bits tutuculu řarjlı tornavidalar için uygundur.

895/4/1 K Ünlversal Bits Tutucu



	EAN							
Code	4013288		mm				mm	
05053872001	035158	1/4"	52	2"	1/4"	14,3		5

895/4/1 K SB Ünlversal Bits Tutucu



	EAN							
Code	4013288							
05073318001	029195			895/4/1 K			1x 1/4"x52	3

895/4/1 Ünlversal Bits Tutucu



	EAN							
Code	4013288		mm				mm	
05053870001	017574	1/4"	77	3"	1/4"	14,3		5

898/4 Kombine Bits Tutucu

4 mm yarım/halfmoon sürücülü (Wera seri 9) ve 4 mm HIOS sürücülü (Wera seri 21) bitsler için kombine bits tutucu; hızlı uç değiştirme mandrenli; 1/4" altıgen sürücülü, DIN ISO 1173-F 6.3 standardındaki bits tutuculu şarjlı tornavidalar için uygundur.

898/4 Kombine Bits Tutucu



	EAN	🔧	🔧	⊙	∅		
Code	4013288	mm			mm		
0505150001	184177	50	2"	1/4"	10,0		5

898/9 Kombine Bits Tutucu

4 mm yarım/halfmoon sürücülü (Wera seri 9) ve 4 mm HIOS sürücülü (Wera seri 21) bitsler için uygundur; hızlı uç değiştirme mandrenli; 4 mm yarım/halfmoon sürücüsü.

898/9 Kombine Bits Tutucu



	EAN	🔧	🔧	∅			
Code	4013288	mm		mm			
05051501001	184184	50	2"	10,0			5

898/21 Kombine Bits Tutucu

4 mm yarım/halfmoon sürücülü (Wera seri 9) ve 4 mm HIOS sürücülü (Wera seri 21) bitsler için uygundur; hızlı uç değiştirme mandrenli; 4 mm HIOS sürücüsü.

898/21 Kombine Bits Tutucu



	EAN	🔧	🔧	∅			
Code	4013288	mm		mm			
05051502001	184191	50	2"	10,0			5

890/4/1 Ünlversal Bits Tutucu

DIN ISO 1173-C 6.3 standardındaki 1/4" erkek altıgen bağlantılı bitsler için üniversal bits tutucu. Segman, bitsin tutucuya tam olarak oturmasını garanti eder.

DIN ISO 1173-F6.3 standardındaki 1/4" altıgen bits tutuculu şarjlı tornavidalar için uygundur.

890/4/1 Ünlversal Bits Tutucu



	EAN	⊙	🔧	🔧	⊙	∅		
Code	4013288		mm			mm		
05052575001	017239	1/4"	57	2 1/4"	1/4"	11,1		5

893/4/1 K Ünlversal Bits Tutucu

DIN ISO 1173-C 6.3 standardındaki 1/4" erkek altıgen bağlantılı bitsler için üniversal bits tutucu. Özel korozyon koruması için paslanmaz çelik manşon.

DIN ISO 1173-F 6.3 standardındaki 1/4" altıgen bits tutuculu tornavidalar için uygundur.

893/4/1 K Ünlversal Bits Tutucu



	EAN	⊙	🔧	🔧	⊙	∅		
Code	4013288		mm			mm		
05134480001	017468	1/4"	50	2"	1/4"	10,5		5

893/4/1 K SB Ünlversal Bits Tutucu



Code	EAN	⊙	🔧	🔧	⊙	∅		
05073401001	029133	⊙			893/4/1 K			3
					1x 1/4"x50			

899/3/1 Ünlversal Bits Tutucu

DIN ISO 1173-C 6.3 standardındaki 1/4" erkek altıgen baęlantılı bitsler için ünlversal bits tutucu. Özel korozyon koruması için paslanmaz çelik manşon. Segman, bitsin tutucuya tam olarak oturmasını garanti eder. Güçlü kalıcı mıknatıs bitsleri ve vidaları güvenli bir şekilde tutar. DIN ISO 1173-B 5.5 standardına göre 5,5 mm altıgen sürücülü şarjlı tornavidalar için uygundur.

899/3/1 Ünlversal Bits Tutucu



	EAN							
Code	4013288		mm		mm	mm		
05053425001	017659	1/4"	72	2 3/4"	5,5	10,5		5

899/4/1 Ünlversal Bits Tutucu

DIN ISO 1173-C 6.3 standardındaki 1/4" erkek altıgen baęlantılı bitsler için ünlversal bits tutucu. Özel korozyon koruması için paslanmaz çelik manşon. Segman, bitsin tutucuya tam olarak oturmasını garanti eder. Güçlü kalıcı mıknatıs bitsleri ve vidaları güvenli bir şekilde tutar.

DIN ISO 1173-F 6.3 standardındaki 1/4" altıgen bits tutuculu şarjlı tornavidalara uygundur.

899/4/1 Ünlversal Bits Tutucu



	EAN							
Code	4013288	Art.No.		mm			mm	
05053457001	017673	899/4/1 K	1/4"	50	2"	1/4"	10,5	5
05053455001	017666	899/4/1 75	1/4"	75	3"	1/4"	10,5	5
05053459001	036711	899/4/1 100	1/4"	100	4"	1/4"	10,5	5
05053458001	036728	899/4/1 152	1/4"	152	6"	1/4"	10,5	5

899/4/1 SB Ünlversal Bits Tutucu



Code	EAN							
05347100001	095268	899/4/1 1x 1/4"x50						3
05073357001	029720	899/4/1 1x 1/4"x75						3
05134398001	099907	899/4/1 1x 1/4"x152						3

899/4/1 S Ünlversal Bits Tutucu, Güçlü Çırtıt Halkalı

DIN ISO 1173-C 6.3 standardındaki 1/4" erkek altıgen baęlantılı bitsler için ünlversal bits tutucu. Özel korozyon koruması için paslanmaz çelik manşon. Güçlü segman, bitsin tutucuya tam olarak oturmasını garanti eder. Özellikle güçlü kalıcı mıknatıs bitsleri ve vidaları güvenli bir şekilde tutar.

DIN ISO 1173-F 6.3 standardındaki 1/4" altıgen bits tutucuya sahip tornavidalar için uygundur.

899/4/1 S Ünlversal Bits Tutucu, Güçlü Çırtıt Halkalı



	EAN							
Code	4013288		mm			mm		
05160976001	105271	1/4"	50	2"	1/4"	10,5		5
05160924001	105264	1/4"	75	3"	1/4"	10,5		5
05160977001	105288	1/4"	100	4"	1/4"	10,5		5
05160979001	105301	1/4"	200	8"	1/4"	10,5		1
05160981001	105325	1/4"	300	12"	1/4"	10,5		1

899/14/1 SB Ünlversal Bits Tutucu

SDS plus için

899/14/1 SB Ünlversal Bits Tutucu



Code	EAN							
05134397001	099891	899/14/1 1x 1/4"x79						3

881/4/1 SB Derinlik Kontrol Ayarlı Bits Tutucu

Teras/verandadaki ahşap montajında vidalar eşit derinlikte vidalanmalı ve ahşap döşeme tahtaları aynı hizada olmalıdır.

Derinlik kontrol ayarlı ve keçe halkalı 881/4/1 bits tutucu, eşit bir havşa derinliği sağlar ve yüzeyleri vidalama kaynaklı zedelenmelerden korur. 2 adet yedek keçe halkası dahildir.

- Veranda inşaatında eşit hizalı havşa başlı vidalar için bits tutucu
- Vida derinlik ayar kontrolü
- Keçe halkası (değiştirilebilir), döşeme tahtası yüzeylerindeki oluşabilecek zımpara izlerini önler
- Ek olarak 2 adet yedek keçe halka içerir

881/4/1 SB Derinlik Kontrol Ayarlı Bits Tutucu



Code	EAN			
05130002001	219282			1
		881/4/1		
		1x 1/4"x90 ¹⁾		
		9201		
		2x 27,0		

¹⁾ Yedek parça kiti 5 keçe halkası ile birlikte 05130003001 kod numarası ile sipariş edilebilir.

9200 Yedek Parça Kiti Keçe Halkaları 881/4/1 Bits Tutucu için

- Değişken vidalama derinlik kontrolüne sahip 881/4/1 SB bits tutucu için 5 yedek keçe halka
- Keçe halkalar döşeme tahtası yüzeylerindeki zımpara izlerini önler

9200 Yedek Parça Kiti Keçe Halkaları 881/4/1 Bits Tutucu için



Code	EAN			
05130003001	219299			1
		9201		
		5x 27,0		

896/4/1 SB Derinlik Kontrol Ayarlı Bits Tutucu

Yüksek kaliteli alüminyum ara parça; Vidalama derinliği kademesiz olarak ayarlanabilir ve vidaların aynı hizada gömülmesine olanak tanır.

896/4/1 SB Derinlik Kontrol Ayarlı Bits Tutucu



Code	EAN			
05073210001	178725	896/4/1		1
		1x 1/4"x50		

870/1 Adaptör (Bağlantı parçası)

Lokma bits çevirici adaptör, 1/4" kare dişi 1/4" altıgen dişi çevirici.

870/1 Adaptör (Bağlantı parçası)



Code	EAN						
05136000001 ¹⁾	016997	1/4"	25	1"	1/4"		5

¹⁾Bilyeli; manuel döndürülen lokmalar için

870/4 Adaptör (Bağlantı parçası)

Manüel olarak kullanılan nutsetter/bits bağlantılı lokma için bilyeli uzatma. 1/4" altıgen 1/4" kare dönüştürücü.

870/4 Adaptör (Bağlantı parçası)



Code	EAN						
05311517001 ¹⁾	098214	1/4"	50	2"	1/4"		10

¹⁾Bilyeli; manuel döndürülen lokmalar için

870/4 SB



Code	EAN			
05134399001	099914	4013288	870/4 A	3
1x 1/4"x50 ¹⁾				

¹⁾Bilyeli; manuel döndürülen lokmalar için

870/2 Adaptör

Kare dişi sürücülü makineyle çalıştırılan lokmalar için alet sapı.
5/16" altıgen sürücü.

870/2 Adaptör

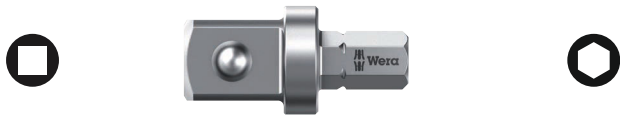

Code	EAN	□	⌈	⌋	⊙		
05136001001 ¹⁾	184245	3/8"	30	1 3/16"	5/16"		5
05136002001 ¹⁾	184269	1/2"	35	1 3/8"	5/16"		5

¹⁾Bilyeli; manuel döndürülen lokmalar için

870/4 Adaptör (Bağlantı parçası)

Wera'dan kare sürücülü adaptör. 1/4" altıgen sürücülü makinelere lokma kullanmak için. 1/4" altıgen erkek-1/4" kare erkek dönüştürücü.

870/4 Adaptör (Bağlantı parçası)



Code	EAN	□	⌈	⌋	⊙		
05050205001 ¹⁾	017055	1/4"	50	2"	1/4"		5
05050210001 ¹⁾	017062	1/4"	100	4"	1/4"		5
05050215001 ¹⁾	017079	3/8"	50	2"	1/4"		5
05050220001 ¹⁾	017086	3/8"	100	4"	1/4"		5

¹⁾Kilit pimli makineyle kullanılan lokmalar için

870/4/7 Set A SB



Code	EAN			
05073200001	139115	4013288	870/4	1
1x 1/4"x50 ¹⁾ ; 1x 3/8"x50 ¹⁾				
870/7				
1x 1/2"x75 ¹⁾				

¹⁾Kilit pimli makineyle kullanılan lokmalar için

870/14 Adaptör

Makinelere lokma kullanmak için kare sürücülü uzatma adaptör.
SDS plus sürücülü çıkışı makineler için.

870/14 Adaptör



Code	EAN	□	⌈	⌋			
05050650001 ¹⁾	017208	1/4"	70	2 3/4"			5

¹⁾Kilit pimli makineyle kullanılan lokmalar için

870/7 Adaptör (Bağlantı parçası)

Makinelere lokma kullanmak için kare sürücülü uzatma adaptör.
DIN ISO 1173-F 11.2 standardındaki 7/16" altıgen soketli şarjli tornavidalar için uygundur.

870/7 Adaptör (Bağlantı parçası)



Code	EAN	□	⌈	⌋	⊙		
05050510001 ¹⁾	017178	1/2"	75	3"	7/16"		5

¹⁾Kilit pimli makineyle kullanılan lokmalar için

781 A 1/4" Adaptör

1/4" kare erkekten 3/8" kare dişiye çevirici adaptör. Manüel ve makineli kullanım için (darbesiz), lokmanın güvenli bir şekilde kilitlemesi için bilye kilitleme oluklu, manüel kullanımda daha iyi kavrama için arka uçta tırtıklı; Krom vanadyum, mat krom kaplama.

- Güvenli lokma kilidiyle
- Yüksek dayanıklılık için krom vanadyumdan yapılmıştır

781 A 1/4" Adaptör



Code	EAN	Art.No.	mm	mm	mm	mm	mm
05042670001	221193	781 A/B	3/8"	25,2	1"	1/4"	1
05042671001	221209	781 A/C	1/2"	36,0	1 27/64"	1/4"	1

781 B 3/8" Adaptör

3/8" erkek kare sürücünden 1/4" dişi kare sürücüye bağlantı parçası. Manüel ve makineli kullanım için (darbesiz), lokmanın güvenli bir şekilde kilitlemesi için bilye yuvalı, elle kullanımı sırasında iyi bir kavrama için arka uçta tırtıklı yapı; krom vanadyum, mat krom kaplama.

- 3/8" kare erkek sürücülü
- Güvenli lokma kilidiyle
- Yüksek dayanıklılık için krom vanadyumdan yapılmıştır

781 B 3/8" Adaptör



Code	EAN	Art.No.	mm	mm	mm	mm	mm
05042672001	221247	781 B/A	1/4"	27,0	1 1/16"	3/8"	1
05042673001	221056	781 B/C	1/2"	36,0	1 27/64"	3/8"	1

781 C 1/2" Adaptör

1/2" kare başlı soket ile 3/8" kare dişi başlı bağlantı parçası. Manüel aletler ve darbesiz makineler için, soketi güvenli bir şekilde kilitlemek için bilyeli kilitlemeli, manüel kullanım sırasında tutabilmek ve çevirebilmek için arka uçta tırtıklı yapı. Krom-vanadyum, mat krom.

- 1/2" kare erkek sürücülü
- Güvenli lokma kilidiyle
- Yüksek dayanıklılık için krom vanadyumdan yapılmıştır

781 C 1/2" Adaptör



Code	EAN	Art.No.	mm	mm	mm	mm	mm
05042674001	221216	781 C/B	3/8"	35,5	1 25/64"	1/2"	1

781/5 Set 1

Sağlam tekstil kemer üzerinde 5 adet bağlantı parçası:

781 A: 1/4" kare sürücü, bilyeli kilitleti 3/8" ve 1/2" kare soketli lokmalar için;

781 B: 3/8" kare sürücü, bilyeli kilitleti 1/4" ve 1/2" kare soketli lokmalar için;

781 C: 1/2" kare sürücü, bilyeli kilitleti 3/8" kare soketli lokmalar için.

- Lokma ara parçaları için 5 parçalı adaptör seti
- Güvenli lokma kilidiyle
- Kare sürücülü
- Kare dişi sürücülü
- Yüksek dayanıklılık için krom vanadyumdan yapılmıştır

781/5 Set 1



Code	EAN	Art.No.	mm	mm	mm	mm	mm
05042680001	221223						1
		781 A	1x 781 A/B, 3/8"x25,2x1/4"; 1x 781 A/C, 1/2"x36,0x1/4"				
		781 B	1x 781 B/A, 1/4"x27,0x3/8"; 1x 781 B/C, 1/2"x36,0x3/8"				
		781 C	1x 781 C/B, 3/8"x35,5x1/2"				
		Belt 781 0/5	1x 45,0x210,0				

784 A 1/4" Wera Hızlı Uç Değişirme Mandrenli Adaptör
Kareden altıgene dönüştürücü adaptör. Hızlı uç değişiklikleri için hızlı uç değişirme mandrenli.

DIN ISO 1173-C 6.3 standardındaki 1/4" altıgen bağlantılı bitsler için uygundur. Cihaz bağlantısı 1/4" kare dişi, 1/4" kare sürücülü cihazlara uygundur.

784 A 1/4" Wera Hızlı Uç Değişirme Mandrenli Adaptör



	EAN						
Code	4013288	Art.No.		mm			
05042750001	008022	784 A/1	1/4"	30	1 3/16"	1/4"	5

784 B 3/8" Wera Hızlı Uç Değişirme Mandrenli Adaptörler



	EAN						
Code	4013288	Art.No.		mm			
05042755001	008039	784 B/1	1/4"	43	1 5/8"	3/8"	5
05042765001	008046	784 B/2	5/16"	50	2"	3/8"	5

784 C 1/2" Wera Hızlı Uç Değişirme Mandrenli Adaptörler



	EAN						
Code	4013288	Art.No.		mm			
05042760001	008053	784 C/1	1/4"	50	2"	1/2"	5
05042768001	008060	784 C/2	5/16"	50	2"	1/2"	5

780 A 1/4" Adaptör

Kareden altıgene dönüştürücü adaptör. DIN ISO 1173-C 6.3 standardındaki 1/4" altıgen bağlantılı bitsler için uygundur. Cihaz bağlantısı 1/4" kare dişi, 1/4" kare sürücülü cihazlara uygundur.

780 A 1/4" Adaptör



	EAN						
Code	4013288	Art.No.		mm			
05042605001	007940	780 A/1	1/4"	25	1"	1/4"	5

780 B 3/8" Adaptör



	EAN						
Code	4013288	Art.No.		mm			
05042655001	007971	780 B/1	1/4"	30	1 3/16"	3/8"	5
05344511001 ¹⁾	113450	780 B/1-S	1/4"	30	1 3/16"	3/8"	5
05042665001	007988	780 B/2	5/16"	30	1 3/16"	3/8"	5
05344512001 ¹⁾	113467	780 B/2-S	5/16"	30	1 3/16"	3/8"	5

¹⁾ S = ekstra güçlü

780 C 1/2" Adaptör



	EAN						
Code	4013288	Art.No.		mm			
05042705001	007995	780 C/1	1/4"	35	1 3/8"	1/2"	5
05344513001	113474	780 C/1-S	1/4"	35	1 3/8"	1/2"	5
05042715001	008008	780 C/2	5/16"	35	1 3/8"	1/2"	5
05344514001 ¹⁾	113481	780 C/2-S	5/16"	35	1 3/8"	1/2"	5

¹⁾ S = ekstra güçlü



Tool-Check PLUS

Wera

Wera
Be a Tool Pro.

5.5 6 7 8 10 12 13

Bits Setleri



Sistem Impaktor – Vidalama işlemindeki aşırı zor koşullar için

Impaktor halka mıknatıslı tutucu.

Impaktor tutucu teknolojisi.

Ortalamanın üzerinde hizmet ömrü.
Özellikle yüksek mukavemetli.
Elmas kaplama.

Impaktor paslanmaz...
çelik tutucu.



1 adet segman mıknatıslı Impaktor bits tutucusu ile 29 Impaktor bits uç. Impaktor teknolojisi, malzeme özelliklerinin ve optimize edilmiş geometrinin mümkün olan en iyi şekilde kullanılması sayesinde en zorlu koşullarda bile ortalamanın üzerinde bir kullanım ömrü sunmakta olup, özellikle standart darbeli aletlerde kullanıma uygundur.

Uzun ve ağır vidaların kolay tutulması için segman mıknatıslı bits tutucu, aynı zamanda baş üstü işler için de idealdir.

Bits uçların pürüzlü elmas kaplaması sürtünme direncini artırması sayesinde vidadan sıyırma azalmaktadır.

Bit-Check 30 Impaktor 1

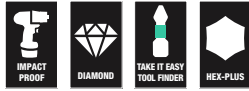

Code	EAN		
05057690001	4013288 156778		1
		● 897/4 Impaktor R 1x 1/4"x75	
		⊕ 851/1 IMP DC 2x PH 1x25; 3x PH 2x25; 2x PH 3x25	
		⊕ 855/1 IMP DC 2x PZ 1x25; 3x PZ 2x25; 2x PZ 3x25	
		⊕ 867/1 IMP DC 1x TX 10x25; 1x TX 15x25; 2x TX 20x25; 3x TX 25x25; 2x TX 30x25; 2x TX 40x25	
		○ 840/1 IMP DC 1x 3,0x25; 1x 4,0x25; 1x 5,0x25; 1x 6,0x25	

Bit-Check 30 Impaktor 2

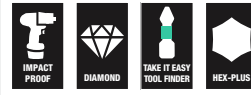

Code	EAN		
05057697001	4013288 203946		1
		● 897/4 Impaktor 1x 1/4"x75	
		⊕ 851/1 IMP DC 2x PH 1x25; 3x PH 2x25; 2x PH 3x25	
		⊕ 855/1 IMP DC 2x PZ 1x25; 3x PZ 2x25; 2x PZ 3x25	
		⊕ 867/1 IMP DC 1x TX 10x25; 1x TX 15x25; 2x TX 20x25; 3x TX 25x25; 2x TX 30x25; 2x TX 40x25	
		○ 840/1 IMP DC 1x 3,0x25; 1x 4,0x25; 1x 5,0x25; 1x 6,0x25	

Bit-Check 10 Impaktor 1

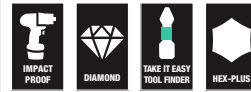

Code	EAN		
05057680001	4013288 156785		10
		● 897/4 Impaktor R 1x 1/4"x75	
		⊕ 851/1 IMP DC 1x PH 2x25; 1x PH 3x25	
		⊕ 855/1 IMP DC 1x PZ 2x25; 1x PZ 3x25	
		⊕ 867/1 IMP DC 1x TX 20x25; 1x TX 25x25; 1x TX 30x25	
		○ 840/1 IMP DC 1x 4,0x25; 1x 5,0x25	

Bit-Check 6 Impaktör 1



Code	EAN		
05057695001	4013288 157751		10
		+	851/4 IMP DC 1x PH 2x50; 1x PH 3x50
		+	855/4 IMP DC 1x PZ 2x50; 1x PZ 3x50
		+	867/4 IMP DC 1x TX 25x50; 1x TX 30x50

Bit-Check 6 Impaktör 1 SB



Code	EAN		
05073890001	4013288 158635		1
		+	851/4 IMP DC 1x PH 2x50; 1x PH 3x50
		+	855/4 IMP DC 1x PZ 2x50; 1x PZ 3x50
		+	867/4 IMP DC 1x TX 25x50; 1x TX 30x50

Bit-Check 6 PH Impaktör 1



Code	EAN		
05057691001	4013288 157713		20
		+	851/4 IMP DC 4x PH 2x50; 2x PH 3x50

Bit-Check 6 PZ Impaktör 1



Code	EAN		
05057692001	4013288 157737		20
		+	855/4 IMP DC 4x PZ 2x50; 2x PZ 3x50

Bit-Check 6 TX Impaktör 1



Code	EAN		
05057693001	4013288 157744		20
		+	867/4 IMP DC 2x TX 20x50; 2x TX 25x50; 1x TX 30x50; 1x TX 40x50

Kraftform Paslanmaz – Dış paslanmayı önleyen paslanmaz çelik malzeme

Paslanmaz çelik malzeme dış paslanmayı önlemek için.

Atölye çalışmaları için uygundur - vakumlu soğutmayla sertleştirilmiştir.

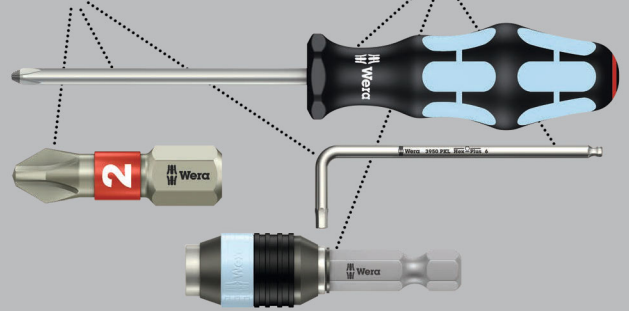

Paslanmaz çelikten yapılmış yüksek kaliteli bitslerle dik konumda ayarlanabilir Bit-Check bits seti. Wera paslanmaz çelik takımlar, kötü görünen paslanmayı önleyen paslanmaz çelikten yapılmıştır. 29 adet Wera paslanmaz çelik bits. 1 adet paslanmaz çelik Rapidaptor hızlı uç değiştirmeli bits tutucusu.

Çok bileşenli Bit-Check, düşük ağırlığı ve maksimum kompaktlığı ile etkileyicidir. Bit-Check'in alt kısmındaki yumuşak malzeme, uçların güvenli bir şekilde sıkıştırılmasını ve aynı zamanda kolay çıkarılmasını sağlar. Wera "Take it Easy" alet bulucu, renk kodlaması ve açıkça görülebilen etiketlemesi sayesinde bitslerin profili ve boyutu kolayca tanınabilir.

Bit-Check 30 Paslanmaz 1



Code	EAN		
05071109001	115126		1
		<ul style="list-style-type: none"> ● 3888/4/1 K 1x 1/4"x50 + 3851/1 TS PH 1x PH 1x25; 3x PH 2x25; 1x PH 3x25 + 3855/1 TS PZ 2x PZ 1x25; 3x PZ 2x25; 1x PZ 3x25 + 3867/1 TS TORX® 2x TX 10x25; 2x TX 15x25; 3x TX 20x25; 3x TX 25x25; 2x TX 30x25; 1x TX 40x25 ○ 3840/1 TS 1x 2,5x25; 1x 3,0x25; 1x 4,0x25; 1x 5,0x25; 1x 5,5x25¹⁾ 	

¹⁾ Burulma/torsiyon bölgesiz

Bit-Check 10 Paslanmaz 1



Code	EAN		
05071110001	111494		10
		<ul style="list-style-type: none"> ● 3888/4/1 K 1x 1/4"x50 + 3851/1 TS PH 1x PH 2x25 + 3855/1 TS PZ 1x PZ 1x25; 2x PZ 2x25 + 3867/1 TS TORX® 1x TX 10x25; 1x TX 15x25; 1x TX 20x25; 1x TX 25x25; 1x TX 30x25 	

Bit-Check 10 Paslanmaz 1 SB



Code	EAN		
05073630001	112163		1
		<ul style="list-style-type: none"> ● 3888/4/1 K 1x 1/4"x50 + 3851/1 TS PH 1x PH 2x25 + 3855/1 TS PZ 1x PZ 1x25; 2x PZ 2x25 + 3867/1 TS TORX® 1x TX 10x25; 1x TX 15x25; 1x TX 20x25; 1x TX 25x25; 1x TX 30x25 	

Bit-Check 6 Paslanmaz 1 SB

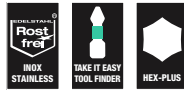

Code	EAN		
05073634001	164636		1
		<ul style="list-style-type: none"> + 3855/4 2x PZ 2x50 + 3867/4 TORX® 1x TX 20x50; 2x TX 25x50 ○ 3840/4 Hex-Plus 1x 5.5x50 	



BiTorsion sistemi – Daha uzun hizmet ömrü için

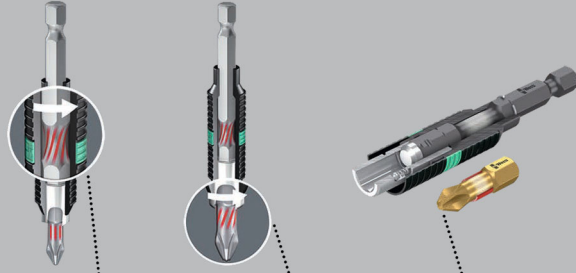

Küçük yük tepe noktalarını yastıklama tutucuda.

Yüksek yük tepe noktalarını yastıklama Bitsde.

Erken aşınma yok yük tepe noktaları nedeniyle.

Bit-Safe 61 BiTorsion 1

61 adet bits ve bits tutucu içeren sağlam kumaş çanta. 49 adet uzun kullanım ömürlü, elmas kaplamalı tasarımda (BDC), vidaya güvenli bir şekilde oturması için, sert (BTZ), universal kullanım için, ekstra sert (BTH) BiTorsion bits; 11 adet sert (Z) ve universal kullanım için bits ve Tornavidaya takmak veya elektrikli matkabın/şarjlı tornavidanın mandreninde kullanmak için hızlı değiştirilebilir mandrenli 1 adet universal bits tutucu 889/4/1 K.

Wera "Take it Easy" alet bulucu, renk kodlaması ve açıkça görülebilen etiketi sayesinde bitslerin profilini ve boyutunu belirlemek kolaydır. Kumaş çanta, kullanıcıya az yer kaplayarak yüksek derecede hareket kabiliyeti sağlar. Bu setin önemli ölçüde azaltılmış ağırlığı taşımayı kolaylaştırır.

Hassas yüzeyler depolama sırasında korunur ve kumaş çanta aynı zamanda sağlamdır. Çanta ve aletler düşse bile zarar görmez.

Bit-Safe 61 BiTorsion 1



Code	EAN			
05057441001	4013288 179937			1
		●○	889/4/1 K 1x 1/4"x50	
		+	851/1 BDC PH 1x PH 1x25; 2x PH 2x25; 1x PH 3x25	
		+	851/1 BTZ PH 2x PH 1x25; 8x PH 2x25; 1x PH 3x25	
		+	855/1 BDC PZ 1x PZ 1x25; 2x PZ 2x25; 1x PZ 3x25	
		+	855/1 BTH PZ 2x PZ 1x25; 8x PZ 2x25; 1x PZ 3x25	
		+	867/1 TORX® BTZ 3x TX 10x25; 2x TX 15x25; 4x TX 20x25; 4x TX 25x25; 2x TX 30x25; 1x TX 40x25	
		●	800/1 BDC 1x 0,8x5,5x25; 1x 1,0x5,5x25; 1x 1,2x6,5x25	
		○	840/1 BTZ Hex-Plus 3x 2,5x25; 3x 3,0x25; 3x 4,0x25; 2x 5,0x25	
			Cırtcirtlı Bant 120 1x 50,0x120,0	

Bit-Checks BiTorsion

Üniversal kullanım için sert bitsler. Pik/tepe yükler sırasında kinetik enerjinin dağıldığı burulma bölgesine sahip BiTorsion Bitsler. Bu, ürün ömründe önemli bir artışa neden olmaktadır. Uygun bits tutucuyla mümkün olan en iyi kullanım ömrü. Bitslerin bits tutucunun manşonunu hareket ettirmeden bile tutulmasını sağlayan Rapidaptor teknolojisi ile donatılmıştır. Bitsler, yalnızca tek elle bile hızlı uç değişiklikleri için ileri doğru itilerek çıkarılabilir.

DIN ISO 1173-C 6.3 ve E 6.3 standardındaki 1/4" altıgen bağlantılı bitslerin takılması için. Tornavidaya takmak veya elektrikli matkabın/şarjlı tornavidanın mandreninde kullanmak için. Çok bileşenli Bit-Check, düşük maliyetle etkileyicidir. Ağırlık ve maksimum kompaktlık Bit-Check'in alt kısmındaki yumuşak malzeme, uçların güvenli bir şekilde tutulmasını ve aynı zamanda renk kodlaması ve açıkça görülebilen etiketleme ile Wera "Take it Easy" alet bulucu sayesinde bits profilinin ve boyutunun kolayca tanınmasını sağlar.

Bit-Check 30 BiTorsion 1



Code	EAN		
05057430001	4013288 179821		1
		● 889/4/1 K 1x 1/4"x50	
		+ 851/1 BTZ PH 2x PH 1x25; 5x PH 2x25; 2x PH 3x25	
		+ 855/1 BTZ PZ 2x PZ 1x25; 6x PZ 2x25; 2x PZ 3x25	
		* 867/1 TORX® BTZ 1x TX 10x25; 2x TX 15x25; 2x TX 20x25; 2x TX 25x25; 2x TX 30x25; 1x TX 40x25	

Bit-Check 12 BiTorsion 1



Code	EAN		
05057420001	4013288 179869		10
		● 889/4/1 K 1x 1/4"x50	
		+ 851/1 BTZ PH 1x PH 1x25; 2x PH 2x25	
		+ 855/1 BTZ PZ 1x PZ 1x25; 2x PZ 2x25	
		* 867/1 TORX® BTZ 1x TX 10x25; 1x TX 15x25; 1x TX 20x25; 1x TX 25x25; 1x TX 30x25	

Bit-Check 12 BiTorsion 1 SB



Code	EAN		
05136385001	4013288 213969		1
		● 889/4/1 K 1x 1/4"x50	
		+ 851/1 BTZ PH 1x PH 1x25; 2x PH 2x25	
		+ 855/1 BTZ PZ 1x PZ 1x25; 2x PZ 2x25	
		* 867/1 TORX® BTZ 1x TX 10x25; 1x TX 15x25; 1x TX 20x25; 1x TX 25x25; 1x TX 30x25	



Bit-Check 10 BiTorsion 1



Code	EAN		
05056374001	4013288 095688		10
		● 897/4 R 1x 1/4"x75	
		⊕ 851/1 BTZ PH 1x PH 1x25; 1x PH 2x25; 1x PH 3x25	
		⊕ 855/1 BTZ PZ 1x PZ 1x25; 1x PZ 2x25; 1x PZ 3x25	
		⊖ 800/1 BTZ 1x 0,8x5,5x25; 1x 1,0x5,5x25; 1x 1,2x6,5x25	

Bit-Check 10 BiTorsion 3 SB



Code	EAN		
05073418001	4013288 128157		1
		● 897/4 R 1x 1/4"x75	
		⊕ 851/1 BTZ PH 1x PH 2x25	
		⊕ 855/1 BTZ PZ 1x PZ 1x25; 1x PZ 2x25; 1x PZ 3x25	
		⊕ 867/1 TORX® BTZ 1x TX 10x25; 1x TX 15x25; 1x TX 20x25; 1x TX 25x25; 1x TX 30x25	

Bit-Check 10 PZ BiTorsion 2



Code	EAN		
05347153001	4013288 107152		10
		● 897/4 R 1x 1/4"x75	
		⊕ 855/1 BTH PZ 1x PZ 1x25; 7x PZ 2x25; 1x PZ 3x25	

Diamond Bits

Aletin ucundaki küçük elmas parçacıkları kelimenin tam anlamıyla vidayı ısırmak.

Ucun vida başına güvenli oturması.

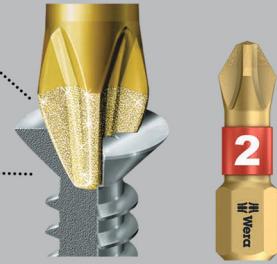

Bits ucunda küçük elmas parçacıkları bulunan bitsler. Bunlar vidaya güvenli bir şekilde oturmasını sağlar, gerekli temas basıncını ve kayma riskini azaltır. Pik/tepe yükler sırasında kinetik enerjinin dağıldığı burulma bölgesine sahip BiTorsion Bitsler ürün ömründe önemli bir artışa neden olur.

Bitsler bits tutucunun manşonunu kullanmadan bile tutulmasını sağlayan Rapidaptor teknolojisi ile donatılmıştır. Bits, yalnızca tek elle bile hızlı uç değişiklikleri için ileri doğru itilerek çıkarılır. Tornavidaya takmak veya elektrikli matkabın/şarjlı tornavidanın mandreninde kullanmak için. Çok bileşenli Bit-Check, düşük ağırlığı ve maksimum kompaktlığı ile etkileyicidir. Bit-Check'in alt kısmındaki yumuşak malzeme, bitslerin güvenli bir şekilde sıkıştırılmasını ve aynı zamanda kolay çıkarılmasını sağlar.

Wera "Take it Easy" alet bulucu, renk kodlaması ve açıkça görülebilen etiketlemesi sayesinde bitslerin profili ve boyutu kolayca tanınabilir.

Bit-Check 30 Diamond 1



Code	EAN			
	4013288			
05057431001	179814			1
			889/4/1 K 1x 1/4"x50	
			851/1 BDC PH 2x PH 1x25; 4x PH 2x25; 1x PH 3x25	
			855/1 BDC PZ 2x PZ 1x25; 4x PZ 2x25; 1x PZ 3x25	
			867/1 TORX® BDC 2x TX 10x25; 2x TX 15x25; 3x TX 20x25; 3x TX 25x25; 1x TX 30x25; 1x TX 40x25	
			800/1 BDC 1x 0,8x5,5x25; 1x 1,0x5,5x25; 1x 1,2x6,5x25	

Bit-Check 12 Diamond 1



Code	EAN			
	4013288			
05057421001	180025			10
			889/4/1 K 1x 1/4"x50	
			851/1 BDC PH 1x PH 1x25; 2x PH 2x25	
			855/1 BDC PZ 1x PZ 1x25; 2x PZ 2x25	
			867/1 TORX® BDC 1x TX 10x25; 1x TX 15x25; 1x TX 20x25; 1x TX 25x25; 1x TX 30x25	

Bit-Check 12 Diamond 1 SB

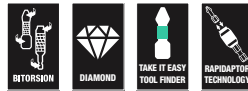

Code	EAN			
	4013288			
05136392001	213976		889/4/1 K 1x 1/4"x50	1
			851/1 BDC PH 1x PH 1x25; 2x PH 2x25	
			855/1 BDC PZ 1x PZ 1x25; 2x PZ 2x25	
			867/1 TORX® BDC 1x TX 10x25; 1x TX 15x25; 1x TX 20x25; 1x TX 25x25; 1x TX 30x25	

Bit-Check 7 Diamond 1



Code	EAN			
	4013288			
05057416001	179999			10
			889/4/1 K 1x 1/4"x50	
			851/1 BDC PH 1x PH 1x25; 1x PH 2x25	
			855/1 BDC PZ 1x PZ 1x25; 1x PZ 2x25	
			800/1 BDC 1x 1,0x5,5x25; 1x 1,2x6,5x25	



Bit-Check 7 Diamond 1 SB

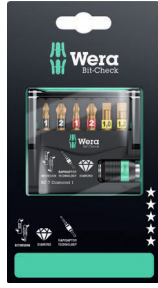
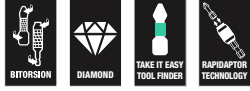

Code	EAN			
05073419001	183682	889/4/1 K 1x 1/4"x50	1	
		851/1 BDC PH 1x PH 1x25; 1x PH 2x25		
		855/1 BDC PZ 1x PZ 1x25; 1x PZ 2x25		
		800/1 BDC 1x 1.0x5.5x25; 1x 1.2x6.5x25		

Bit-Check 7 PZ Diamond 1

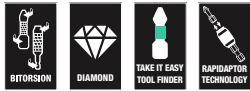

Code	EAN			
05057412001	180001	889/4/1 K 1x 1/4"x50	10	
		855/1 BDC PZ 2x PZ 1x25; 3x PZ 2x25; 1x PZ 3x25		

Bit-Check 7 TX Diamond 1



Code	EAN			
05057415001	180018	889/4/1 K 1x 1/4"x50	10	
		867/1 TORX® BDC 1x TX 10x25; 1x TX 15x25; 1x TX 20x25; 1x TX 25x25; 1x TX 30x25; 1x TX 40x25		

Kumaş çantaları



Bit-Safe 61 Ünersal 1

Wera'dan sağlam Bit-Safe bits kutusunda içinde 61 parçalık kapsamlı bits çeşitleri. Mevcut aletlerin hızlı bir şekilde gözden geçirilmesini sağlar ve gerekli olmayan bitsler kolayca ürün kutusuna geri geri konur ve kaybolmaz.

Bitslerin manşonu etkinleştirmeden takılmasını sağlayan Rapidaptor teknolojisine sahip 1 adet üniversal tutucu ile. Tek elle bile hızlıca bits değişimi için bitsler, sadece ileri doğru itilerek çıkarılır.

Güçlü kalıcı mıknatıs bitsleri sıkıca yerinde tutar. Tornavidada kullanmak veya elektrikli matkabın/şarjlı tornavidanın aynasında kullanmak için.

Bit-Safe 61 Üvnersal 1



Code	EAN			
05057122001	4013288 100689			1
		● ○	889/4/1 K 1x 1/4"x50	
		+	851/1 TZ 3x PH 1x25; 10x PH 2x25; 2x PH 3x25	
		+	855/1 TZ 3x PZ 1x25; 10x PZ 2x25; 2x PZ 3x25	
		+	867/1 TZ TORX® 2x TX 10x25; 3x TX 15x25; 3x TX 20x25; 3x TX 25x25; 3x TX 30x25; 2x TX 40x25	
		●	800/1 TZ 1x 0,6x4,5x25; 1x 1,0x5,5x25; 1x 1,2x6,5x25	
		○	840/1 Z 3x 2,5x25; 3x 3,0x25; 3x 4,0x25; 2x 5,0x25	
			Cırtcırılı Bant 120 1x 50,0x120,0	

Bit-Safe 43 Üvnersal 1

43 parçalı set. Üvnersal kullanım için bitsler içeren sağlam kumaş çanta. 1 adet üvnersal bits tutucu 899/4/1, tornavida ucunda veya elektrikli matkabin mandreninde kullanılmak üzere paslanmaz çelik manşonlu, segmanlı ve güçlü sabit mıknatıslı.

Bit-Safe 43 Üvnersal 1



Code	EAN			
05057450001	4013288 179951			1
		● ○	899/4/1 1x 1/4"x50	
		+	851/1 Z 1x PH 2x25	
		+	851/4 TZ 1x PH 1x50; 2x PH 2x50	
		+	855/1 Z 2x PZ 1x25; 5x PZ 2x25; 2x PZ 3x25	
		+	855/4 TZ 1x PZ 1x50; 2x PZ 2x50	
		+	867/1 TORX® 3x TX 10x25; 4x TX 15x25; 4x TX 20x25; 4x TX 25x25; 4x TX 30x25; 1x TX 40x25	
		+	867/4 Z TORX® 1x TX 10x50; 1x TX 15x50; 1x TX 20x50; 1x TX 25x50; 1x TX 30x50; 1x TX 40x50	
			Cırtcırılı Bant 120 1x 50,0x120,0	



Bit-Check 30 Ünlversal 1

Çok küçük bir boyutta 29 adet bits. Kolay bits çıkarma ve geri takma. Rapidaptor bits tutucu, hızlı uç deęişimini mümkün kılar. Farklı uygulamalar için üniversal uçlar; sağlam Bit-Check.

Bit-Check 30 Ünlversal 1



Code	EAN		
05056440001	115096		1
		●○ 889/4/1 K 1x 1/4"x50	
		⊕ 851/1 TZ PH 2x PH 1x25; 3x PH 2x25; 1x PH 3x25	
		⊕ 855/1 TH PZ 2x PZ 1x25; 3x PZ 2x25; 1x PZ 3x25	
		⊕ 867/1 TZ TORX® 1x TX 10x25; 1x TX 15x25; 1x TX 20x25; 1x TX 25x25; 1x TX 30x25; 1x TX 40x25	
		⊕ 867/1 Z TORX® B0 1x TX 10x25; 1x TX 15x25; 1x TX 20x25; 1x TX 25x25; 1x TX 30x25	
		● 800/1 TZ 1x 1,0x5,5x25	
		○ 840/1 Z Hex-Plus 1x 3,0x25; 1x 4,0x25; 1x 5,0x25; 1x 6,0x25; 1x 8,0x25	

Bit-Check 30 TX Ünlversal 1

30 parçalı üniversal kullanım için dayanıklı Wera bitsler ve tor-navida ucunda veya elektrikli matkabın mandreninde kullanmak için üniversal bits tutucu 899/4/1 K. Üniversal kullanım için sert TORX® bits içerir.

Bit-Check 30 TX Ünlversal 1



Code	EAN		
05057908001	163820		10
		●○ 899/4/1 1x 1/4"x50	
		⊕ 867/1 TORX® 3x TX 10x25; 5x TX 15x25; 8x TX 20x25; 7x TX 25x25; 4x TX 30x25; 2x TX 40x25	

Bit-Check 30 TX Ünlversal 1 SB



Code	EAN		
05057900001	229618		1
		●○ 899/4/1 1x 1/4"x50	
		⊕ 867/1 TORX® 3x TX 10x25; 5x TX 15x25; 8x TX 20x25; 7x TX 25x25; 4x TX 30x25; 2x TX 40x25	

Bit-Check 10 Ünlversal 1

- Sert bitsler, üniversal kullanım için
- Hızlı bits deęiřimi için hızlı deęiřirme mandrenli üniversal tutucu

Bit-Check 10 Ünlversal 1



Code	EAN		
05056161001	4013288 033772		10
		●○ 895/4/1 K 1x 1/4"x52	
		⊕ 851/1 TZ PH 1x PH 1x25; 1x PH 2x25; 1x PH 3x25	
		⊕ 855/1 TZ PZ 1x PZ 1x25; 1x PZ 2x25; 1x PZ 3x25	
		⊖ 800/1 TZ 1x 0,8x5,5x25; 1x 1,0x5,5x25; 1x 1,2x6,5x25	

Bit-Check 10 Ünlversal 2

- Ekstra sert bitsler
- Erken aşınmayı önlemek için burulma/torsiyon dizaynı
- Hızlı deęiřtirilebilir mandrenli ve güçlü kalıcı miktatsız üniversal tutucu

Bit-Check 10 Ünlversal 2



Code	EAN		
05134200001	4013288 038821		10
		●○ 895/4/1 K 1x 1/4"x52	
		⊕ 855/1 TH PZ 1x PZ 1x25; 2x PZ 2x25	
		⊕ 867/1 TORX® 1x TX 10x25; 1x TX 15x25; 1x TX 20x25; 1x TX 25x25; 1x TX 30x25; 1x TX 40x25	

Bit-Check 10 Ünlversal 3

- Üniversal kullanım için sert Wera bitsleri
- Hızlı bits deęiřiklikleri için Rapidaptor tutucu

Bit-Check 10 Ünlversal 3



Code	EAN		
05056375001	4013288 095695		10
		●○ 889/4/1 K 1x 1/4"x50	
		⊕ 851/1 TZ PH 1x PH 1x25; 1x PH 2x25; 1x PH 3x25	
		⊕ 855/1 TZ PZ 1x PZ 1x25; 1x PZ 2x25; 1x PZ 3x25	
		⊖ 800/1 TZ 1x 0,8x5,5x25; 1x 1,0x5,5x25; 1x 1,2x6,5x25	

Bit-Check 10 Ünlversal 3 SB



Code	EAN		
05073410001	4013288 099495		1
		●○ 889/4/1 K 1x 1/4"x50	
		⊖ 800/1 TZ 1x 0,8x5,5x25; 1x 1,0x5,5x25; 1x 1,2x6,5x25	
		⊕ 851/1 TZ PH 1x PH 1x25; 1x PH 2x25; 1x PH 3x25	
		⊕ 855/1 TZ PZ 1x PZ 1x25; 1x PZ 2x25; 1x PZ 3x25	

Bit-Check 10 Ünlversal 4

- Sert bitsler, üniversal kullanım için
- Paslanmaz çelik manşonlu, segmanlı ve güçlü kalıcı mknatıslı üniversal tutucu

Bit-Check 10 Ünlversal 4



Code	EAN		
05056159001	4013288 033758		10
		● 899/4/1 1x 1/4"x50	
		⊕ 851/1 TZ PH 1x PH 1x25; 1x PH 2x25; 1x PH 3x25	
		⊕ 855/1 TZ PZ 1x PZ 1x25; 1x PZ 2x25; 1x PZ 3x25	
		⊖ 800/1 TZ 1x 0,8x5,5x25; 1x 1,0x5,5x25; 1x 1,2x6,5x25	

Bit-Check 10 Ünlversal 5 SB

- Sert bitsler, üniversal kullanım için
- 1/4" altıgen sürücü bağlantılı bitslerin takılması için üniversal bits tutucu içerir

Bit-Check 10 Ünlversal 5 SB



Code	EAN		
05073416001	4013288 128164		1
		● 899/4/1 1x 1/4"x50	
		⊕ 851/1 Z PH 1x PH 2x25	
		⊕ 855/1 Z PZ 1x PZ 1x25; 1x PZ 2x25; 1x PZ 3x25	
		⊕ 867/1 TORX® 1x TX 10x25; 1x TX 15x25; 1x TX 20x25; 1x TX 25x25; 1x TX 30x25	

Bit-Check 10 TX Ünlversal 1

- Sert bitsler, üniversal kullanım için
- Erken aşınmayı önlemek için burulma/torsiyon dizaynı
- Hızlı bits deęişimi için hızlı deęiştirme mandrenli üniversal tutucu

Bit-Check 10 TX Ünlversal 1



Code	EAN		
05056164001	4013288 033802		10
		● 894/4/1 K 1x 1/4"x51	
		⊕ 867/1 TZ TORX® 1x TX 8x25; 1x TX 9x25; 1x TX 10x25; 1x TX 15x25; 1x TX 20x25; 1x TX 25x25; 1x TX 27x25; 1x TX 30x25; 1x TX 40x25	

Bit-Check 10 TX Ünlversal 2

- Sert bitsler, üniversal kullanım için
- Hızlı bits deęişiklikleri için Rapidaptor tutucu

Bit-Check 10 TX Ünlversal 2



Code	EAN		
05057115001	4013288 127747		10
		● 888/4/1 K 1x 1/4"x50	
		⊕ 867/1 TORX® 1x TX 6x25; 1x TX 8x25; 1x TX 9x25; 1x TX 10x25; 1x TX 15x25; 1x TX 20x25; 1x TX 25x25; 1x TX 30x25; 1x TX 40x25	

Bit-Check 7 Ünersal 1

- Sert bitsler, üniversal kullanım için
- Paslanmaz çelik manşonlu ve güçlü kalıcı mıknatıslı üniversal

Bit-Check 7 Ünersal 1



Code	EAN		
	4013288		
05056295001	038166		20
		893/4/1 K 1x 1/4"x50	
		851/1 Z PH 1x PH 1x25; 1x PH 2x25	
		855/1 Z PZ 1x PZ 1x25; 1x PZ 2x25	
		800/1 Z 1x 1,0x5,5x25; 1x 1,2x6,5x25	

Bit-Check 7 Ünersal 1 SB



Code	EAN		
	4013288		
05073406001	036186		1
		893/4/1 K 1x 1/4"x50	
		851/1 Z PH 1x PH 1x25; 1x PH 2x25	
		855/1 Z PZ 1x PZ 1x25; 1x PZ 2x25	
		800/1 Z 1x 1.0x5.5x25; 1x 1.2x6.5x25	

Bit-Check 7 Ünersal 4



Code	EAN		
	4013288		
05135810001	179265		20
		893/4/1 K 1x 1/4"x50	
		851/1 Z PH 1x PH 2x25	
		855/1 Z PZ 1x PZ 1x25; 1x PZ 2x25	
		867/1 TORX® 1x TX 15x25; 1x TX 20x25; 1x TX 25x25	

Bit-Check 7 PZ Ünersal 1



Code	EAN		
	4013288		
05056296001	038135		20
		893/4/1 K 1x 1/4"x50	
		855/1 Z PZ 2x PZ 1x25; 3x PZ 2x25; 1x PZ 3x25	



Bit-Check 7 TX Üiversal 1

- Sert bitsler, üniversal kullanım için
- Paslanmaz çelik manşonlu ve güçlü kalıcı mıknatıslı üniversal tutucu

Bit-Check 7 TX Üiversal 1



Code	EAN		
05056294001	4013288 041500		20
		●● 893/4/1 K 1x 1/4"x50	
		♻️ 867/1 TORX® 1x TX 10x25; 1x TX 15x25; 1x TX 20x25; 1x TX 25x25; 1x TX 30x25; 1x TX 40x25	

Bit-Check 7 TX Üiversal 1 SB



Code	EAN		
05073404001	4013288 038111		1
		●● 893/4/1 K 1x 1/4"x50	
		♻️ 867/1 TORX® 1x TX 10x25; 1x TX 15x25; 1x TX 20x25; 1x TX 25x25; 1x TX 30x25; 1x TX 40x25	

Bit-Check 7 TX B0 Üiversal 1

- Sert bitsler, üniversal kullanım için
- Hızlı bits deęişimi için hızlı deęiştirme mandrenli üniversal tutucu

Bit-Check 7 TX B0 Üiversal 1



Code	EAN		
05056158001	4013288 033741		20
		●● 894/4/1 K 1x 1/4"x51	
		♻️ 867/1 Z TORX® B0 1x TX 10x25; 1x TX 15x25; 1x TX 20x25; 1x TX 25x25; 1x TX 30x25; 1x TX 40x25	

Hex-Plus – Altıgen soketli vidaların daha uzun süre dayanmasını sağlar

Profilin sıyrması
("Yalama Yapma")
engellenir.

Ortalamanın üzerinde
hizmet ömrü.

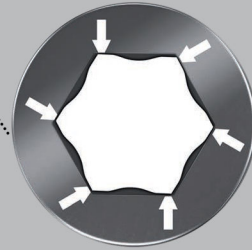

Bit-Check 7 Hex-Plus 1



Code	EAN		
05056168001	4013288 033840		20
		●● 895/4/1 K 1x 1/4"x52	
		○ 840/1 Z Hex-Plus 1x 2,0x25; 1x 2,5x25; 1x 3,0x25; 1x 4,0x25; 1x 5,0x25; 1x 6,0x25	

Bit-Check 6 Üiversal 1

- Sert bitsler, üniversal kullanım için
- Torsiyon dizaynı tork tepe noktalarını tamponlar
- Ucu erken kırılmasını önler

Bit-Check 6 Üiversal 1



Code	EAN		
05056474001	4013288 156143		20
		+	851/4 TZ PH 1x PH 1x50; 1x PH 2x50
		+	855/4 TZ PZ 1x PZ 1x50; 1x PZ 2x50
		●	800/4 Z 1x 1,0x5,5x50; 1x 1,2x6,5x50

Bit-Check 6 Üiversal 1 SB



Code	EAN		
05073635001	4013288 155276		1
		+	851/4 TZ PH 1x PH 1x50; 1x PH 2x50
		+	855/4 TZ PZ 1x PZ 1x50; 1x PZ 2x50
		●	800/4 Z 1x 1,0x5,5x50; 1x 1,2x6,5x50

Bit-Check 6 Üiversal 2



Code	EAN		
05056473001	4013288 156136		20
		+	851/4 TZ PH 1x PH 2x50
		+	855/4 TZ PZ 1x PZ 1x50; 1x PZ 2x50
		●	867/4 Z TORX® 1x TX 15x50; 1x TX 20x50; 1x TX 25x50

Bit-Check 6 Üiversal 2 SB



Code	EAN		
05073638001	4013288 155245		1
		+	851/4 TZ PH 1x PH 2x50
		+	855/4 TZ PZ 1x PZ 1x50; 1x PZ 2x50
		●	867/4 Z TORX® 1x TX 15x50; 1x TX 20x50; 1x TX 25x50



Bit-Check 6 TX Üiversal 1

- Sert bitsler, üniversal kullanım için

Bit-Check 6 TX Üiversal 1



Code	EAN		
05056472001	4013288 156112		20
		867/4 Z TORX® 1x TX 10x50; 1x TX 15x50; 1x TX 20x50; 1x TX 25x50; 1x TX 30x50; 1x TX 40x50	

Bit-Check 6 TX Üiversal 1 SB



Code	EAN		
05073637001	4013288 155252		1
		867/4 Z TORX® 1x TX 10x50; 1x TX 15x50; 1x TX 20x50; 1x TX 25x50; 1x TX 30x50; 1x TX 40x50	

Bit-Check 6 PZ Üiversal 1

Pratik Bit-Check kutusunda küçük bir alana kompakt bir şekilde yerleştirilmiş 6 adet 50 mm uzunluğunda Wera Pozidriv bits. Sert ve üniversal kullanıma uygundur. Erken aşınmayı önlemek için burulma şekli.Ltd.'nin tescilli ticari markasıdır.

Bit-Check 6 PZ Üiversal 1



Code	EAN		
05056471001	4013288 156105		20
		855/4 TZ PZ 2x PZ 1x50; 3x PZ 2x50; 1x PZ 3x50	

Bit-Check 6 V Üiversal 1

Pratik Bit-Check kutusunda küçük bir alana kompakt bir şekilde yerleştirilmiş 6 adet 50 mm uzunluğunda Wera bits. Tutma fonksiyonlu kare başlı soketli vidalar için yüksek kaliteli bitsler. Bits ucu ile vida profili arasındaki yüzey basıncından kaynaklanan sıkma kuvveti, vidaların alet üzerinde güvenli bir şekilde tutulmasını sağlar. Sert ve üniversal kullanım için.

DIN ISO 1173-F 6.3 standardındaki 1/4" altıgen bits tutuculara uygundur.

Bit-Check 6 V Üiversal 1



Code	EAN		
05056478001	4013288 190802		10
		868/4 V 1x # 1x50; 3x # 2x50; 2x # 3x50	

Bit-Check 30 Ahşap TX HF 1

Bits ve bits tutucu seti, özellikle ahşap uygulamaları için uygundur. Özel geometrileri sayesinde 867/1 TORX® HF uçları, Acument Intellectual Properties spesifikasyonuna göre TORX® vidalarını alet üzerinde güvenli bir şekilde tutar! Bu, özellikle vidayı tutmak için ikinci elinizi kullanamayacağınız ulaşılmaz zor çalışma alanlarında faydalıdır. Würth ASSY vidaları ve Altenloh SPAX T-STAR plus vidaları için de uygundur.

“Take it Easy” araç bulucu ile: boyuta göre renk kodlaması. Ağır vidaları bile güvenli bir şekilde tutan halka mıknatıslı universal bits tutucu ve bits tutucunun manşonu kullanmadan bile bitslerin tutulmasını sağlayan Rapidaptor bits tutucu sete dahildir.

Bit-Check bits sistemi mevcut aletlere hızlı bir genel bakış sağlar. Gereklilik olmayan bitsler basitçe ürün kutusuna geri konur ve kaybolmaz. Kolay taşınabilir, örneğin gömlek cebinde. Bit-Check iş yerinde kullanılabilir ve alete hızlı erişim sağlar.

- TORX® soketli vidalar için tutma fonksiyonu
- Würth ASSY vidalarının yanı sıra Altenloh SPAX T-STAR plus vidaları için de uygundur

Bit-Check 30 Ahşap TX HF 1



Code	EAN		
05057436001	4013288 226204		10
		● 887/4 RR 1x 1/4"x57	
		⊕ 851/1 TZ 2x PH 2x25; 1x PH 3x25	
		⊕ 855/1 TH 3x PZ 1x25; 6x PZ 2x25; 2x PZ 3x25	
		⊕ 867/1 TORX® HF 2x TX 10x25; 2x TX 15x25; 4x TX 20x25; 4x TX 25x25; 2x TX 30x25; 1x TX 40x25 ¹⁾	

¹⁾ Yekpare altgen; "Take it Easy" özelliği yok.

Bit-Check 30 Ahşap TX HF 1 SB



Code	EAN		
05057437001	4013288 227522		1
1x Bit-Check 30 Ahşap TX HF 1			
		● 887/4 RR 1x 1/4"x57	
		⊕ 851/1 TZ 2x PH 2x25; 1x PH 3x25	
		⊕ 855/1 TH 3x PZ 1x25; 6x PZ 2x25; 2x PZ 3x25	
		⊕ 867/1 TORX® HF 2x TX 10x25; 2x TX 15x25; 4x TX 20x25; 4x TX 25x25; 2x TX 30x25; 1x TX 40x25 ¹⁾	

¹⁾ Yekpare altgen; "Take it Easy" özelliği yok.

Bit-Check 30 Ahşap 1

- Uzun ve ağır vidaların kolay tutulması için halka mıknatıslı

Bit-Check 30 Ahşap 1



Code	EAN		
05057433001	4013288 179807		1
		● 887/4 RR 1x 1/4"x57	
		⊕ 851/1 TZ PH 2x PH 2x25; 1x PH 3x25	
		⊕ 855/1 TH PZ 3x PZ 1x25; 6x PZ 2x25; 2x PZ 3x25	
		⊕ 867/1 TZ TORX® 2x TX 10x25; 2x TX 15x25; 4x TX 20x25; 4x TX 25x25; 2x TX 30x25; 1x TX 40x25	

Bit-Check 30 Ahşap 2

- Paslanmaz çelik manşonlu üniversal tutucu

Bit-Check 30 Ahşap 2



Code	EAN		
05057432001	4013288 179845		10
		●○ 899/4/1 1x 1/4"x50	
		⊕ 851/1 Z PH 1x PH 2x25	
		⊕ 855/1 Z PZ 2x PZ 1x25; 5x PZ 2x25; 2x PZ 3x25	
		⊕ 867/1 TORX® 3x TX 10x25; 4x TX 15x25; 4x TX 20x25; 4x TX 25x25; 3x TX 30x25; 1x TX 40x25	

Bit-Check 30 Ahşap 2 SB



Code	EAN		
05057438001	4013288 229625		1
		●○ 899/4/1 1x 1/4"x50	
		⊕ 851/1 Z 1x PH 2x25	
		⊕ 855/1 Z 2x PZ 1x25; 5x PZ 2x25; 2x PZ 3x25	
		⊕ 867/1 TORX® 3x TX 10x25; 4x TX 15x25; 4x TX 20x25; 4x TX 25x25; 3x TX 30x25; 1x TX 40x25	

Bit-Check 12 Ahşap TX HF 1

Bits ve bits tutucu seti, özellikle ahşap uygulamaları için uygundur. Özel geometrileri sayesinde 867/1 TORX® HF bitsleri, Acument Intellectual Properties spesifikasyonuna göre TORX® vidalarını alet üzerinde güvenli bir şekilde tutar!

Bu, özellikle vidayı tutmak için ikinci elinizi kullanamayacağınız ulaşılmaz zor çalışma alanlarında faydalıdır. Würth ASSY vidaları ve Altenloh SPAX T-STAR plus vidaları için de uygundur.

"Take it Easy" alet bulucu ile: boyuta göre renk kodlaması. Uzun ve ağır vidaları tutmak için halka mıknatıslı Rapidaptor bits tutucu. Bit-Check bits sistemi mevcut aletlere hızlı bir genel bakış sağlar.

Gerekli olmayan bitsler basitçe ürün kutusuna geri konur ve kaybolmaz. Kolay taşınabilir, örneğin gömlek cebinde. Bit-Check iş yerinde kullanılabilir ve alete hızlı erişim sağlar.

- 867/1 Acument Intellectual Properties spesifikasyonuna göre TORX® vidaları için tutma fonksiyonlu TORX® HF bitsler
- Würth ASSY vidalarının yanı sıra Altenloh SPAX T-STAR plus vidaları için de uygundur

Bit-Check 12 Ahşap TX HF 1



Code	EAN		
05057435001	4013288 226198		10
		●○ 887/4 RR 1x 1/4"x57	
		⊕ 855/1 Z 1x PZ 1x25; 1x PZ 2x25	
		⊕ 867/1 TORX® HF 1x TX 10x25; 1x TX 15x25; 1x TX 20x25; 2x TX 25x25; 1x TX 30x25; 1x TX 40x25 ¹⁾	
		⊕ 867/1 TORX® 1x TX 20x25; 1x TX 25x25	

¹⁾Yekpare altıgen; "Take it Easy" özelliği yok.

Bit-Check 12 Ahşap TX HF 1 SB



Code	EAN		
05073641001	4013288 227515		1
1x Bit-Check 12 Ahşap TX HF 1			
		●○ 887/4 RR 1x 1/4"x57	
		⊕ 855/1 Z 1x PZ 1x25; 1x PZ 2x25	
		⊕ 867/1 TORX® HF 1x TX 10x25; 1x TX 15x25; 1x TX 20x25; 2x TX 25x25; 1x TX 30x25; 1x TX 40x25 ¹⁾	
		⊕ 867/1 TORX® 1x TX 20x25; 1x TX 25x25	

¹⁾Yekpare altigen; "Take it Easy" özelliği yok.

Bit-Check 12 Ahşap 1

- Uzun ve ağır vidaları tutmak için halka mıknatıslı Rapidaptor tutucu

Bit-Check 12 Ahşap 1



Code	EAN		
05057423001	4013288 179876		10
		●○ 887/4 RR 1x 1/4"x57	
		⊕ 855/1 TH PZ 1x PZ 1x25; 2x PZ 2x25; 1x PZ 3x25	
		⊕ 851/1 TH PH 1x PH 2x25	
		⊕ 867/1 TORX® 1x TX 10x25; 1x TX 15x25; 1x TX 20x25; 1x TX 25x25; 1x TX 30x25; 1x TX 40x25	

Bit-Check 12 Ahşap 1 SB



Code	EAN		
05136390001	4013288 214010		1
		●○ 887/4 RR 1x 1/4"x57	
		⊕ 851/1 TH PH 1x PH 2x25	
		⊕ 855/1 TH PZ 1x PZ 1x25; 2x PZ 2x25; 1x PZ 3x25	
		⊕ 867/1 TORX® 1x TX 10x25; 1x TX 15x25; 1x TX 20x25; 1x TX 25x25; 1x TX 30x25; 1x TX 40x25	

Bit-Check 12 Ahşap 2

- Paslanmaz çelik manşonlu üniversal tutucu

Bit-Check 12 Ahşap 2



Code	EAN		
05057422001	4013288 179890		10
		●○ 899/4/1 1x 1/4"x50	
		⊕ 851/1 Z PH 1x PH 2x25	
		⊕ 855/1 Z PZ 1x PZ 1x25; 2x PZ 2x25; 1x PZ 3x25	
		⊕ 867/1 TORX® 1x TX 10x25; 1x TX 15x25; 1x TX 20x25; 1x TX 25x25; 1x TX 30x25; 1x TX 40x25	



Bit-Check 12 Aħşap 2 SB



Code	EAN			
05136391001	214027		899/4/1 1x 1/4"x50	1
			851/1 Z PH 1x PH 2x25	
			855/1 Z PZ 1x PZ 1x25; 2x PZ 2x25; 1x PZ 3x25	
			867/1 TORX® 1x TX 10x25; 1x TX 15x25; 1x TX 20x25; 1x TX 25x25; 1x TX 30x25; 1x TX 40x25	

Bit-Check 6 Aħşap TX HF 1

Özellikle aħşap işleri için uygun bits seti. Özel geometrileri sayesinde 867/4 TORX® HF uçları, TORX® vidalarını Acument Fikri Özellikler spesifikasyonuna uygun olarak alet üzerinde güvenli bir şekilde tutar!

Bu, özellikle vidayı tutmak için ikinci elinizi kullanmayacağınızdan ulaşılması zor alanlarda çalışmak için faydalıdır. Würth ASSY vidaları ve Altenloh SPAX T-STAR plus vidaları için de uygundur.

"Take it Easy" alet bulucu ile: boyuta göre renk kodlaması. Bit-Check, mevcut aletlere hızlı bir genel bakış sağlar. Gereкли olmayan bitsler kolaylıkla ürün setine geri konur ve kaybolmaz. Kolay taşınabilir, örneğin gömlek cebinde. Bit-Check iş yerinde kurulabilir ve aletlere hızlı erişim sağlar.

- Özellikle aħşap uygulamalar için
- TORX® soketli vidalar için
- TORX® vidalar için tutma fonksiyonlu
- Würth ASSY vidalarının yanı sıra Altenloh SPAX T-STAR plus vidaları için de uygundur
- 50 mm uzunluğunda bitsler

Bit-Check 6 Aħşap TX HF 1



Code	EAN			
05056470001	226181		867/4 TORX® HF 2x TX 20x50; 2x TX 25x50; 1x TX 30x50; 1x TX 40x50 ¹⁾	20

¹⁾Yekpare altgen; "Take it Easy" özelliği yok.

Bit-Check 6 Aħşap TX HF 1



Code	EAN			
05073639001	227508		1x Bit-Check 6 Wood TX HF 1 867/4 TORX® HF 2x TX 20x50; 2x TX 25x50; 1x TX 30x50; 1x TX 40x50 ¹⁾	1

¹⁾Yekpare altgen; "Take it Easy" özelliği yok.

Bit-Check 30 Metal 1

- Sert bitsler, üniversal kullanım için
- Paslanmaz çelik manşonlu üniversal tutucu

Bit-Check 30 Metal 1



Code	EAN		
05057434001	179838		10
		●● 899/4/1 1x 1/4"x50	
		⊕ 851/1 Z PH 3x PH 1x25; 3x PH 2x25; 2x PH 3x25	
		⊕ 855/1 Z PZ 3x PZ 1x25; 3x PZ 2x25; 3x PZ 3x25	
		⊕ 867/1 TORX® 1x TX 10x25; 1x TX 15x25; 1x TX 20x25; 1x TX 25x25; 1x TX 30x25; 1x TX 40x25	
		⊖ 800/1 Z 1x 0,6x4,5x25; 1x 1,0x5,5x25; 1x 1,2x6,5x25	
		○ 840/1 Z Hex-Plus 1x 4,0x25; 1x 5,0x25; 1x 6,0x25	

Bit-Check 30 Metal 1 SB



Code	EAN		
05057440001	229632	●● 899/4/1 1x 1/4"x50	1
		⊕ 851/1 Z 3x PH 1x25; 3x PH 2x25; 2x PH 3x25	
		⊕ 855/1 Z 3x PZ 1x25; 3x PZ 2x25; 3x PZ 3x25	
		⊕ 867/1 TORX® 1x TX 10x25; 1x TX 15x25; 1x TX 20x25; 1x TX 25x25; 1x TX 30x25; 1x TX 40x25	
		⊖ 800/1 Z 1x 0.6x4.5x25; 1x 1.0x5.5x25; 1x 1.2x6.5x25	
		○ 840/1 Z 1x 4.0x25; 1x 5.0x25; 1x 6.0x25	



Bit-Check 12 Metal 1



Code	EAN			
	4013288			
05057424001	179883			10
		● ○	899/4/1 1x 1/4"x50	
		+	851/1 Z PH 1x PH 1x25; 1x PH 2x25	
		+	855/1 Z PZ 1x PZ 1x25; 1x PZ 2x25	
		✦	867/1 TORX® 1x TX 15x25; 1x TX 20x25; 1x TX 25x25; 1x TX 30x25	
		○	840/1 Z Hex-Plus 1x 3,0x25; 1x 4,0x25; 1x 5,0x25	

Bit-Check 12 Metal 1 SB



Code	EAN			
	4013288			
05136393001	214003			1
		● ○	899/4/1 1x 1/4"x50	
		+	851/1 Z PH 1x PH 1x25; 1x PH 2x25	
		+	855/1 Z PZ 1x PZ 1x25; 1x PZ 2x25	
		✦	867/1 TORX® 1x TX 15x25; 1x TX 20x25; 1x TX 25x25; 1x TX 30x25	
		○	840/1 Z Hex-Plus 1x 3,0x25; 1x 4,0x25; 1x 5,0x25	

843 Kademeli Delme Matkap Ucu, 4-20 mm

Wera'dan yüksek kaliteli kademeli matkap ucu. 2 mm'lik artışlarla 9 delme kademesi, 4,5 mm kalınlığa kadar malzemelerde kullanılabilir. 1 mm saclar için kenar kesicili. DIN ISO 1173-D 6.3 standardındaki 1/4" altıgen sürücülü bits tutuculara uygundur.

843 Kademeli Delme Matkap Ucu, 4-20 mm



Code	EAN	mm							
05104672001	117632	75,0							1

844 Tek Kanallı Kılavuz Açma Matkap Ucu

Wera'dan yüksek kaliteli tek kanallı kılavuz açıcı uç. Metrik dişler açmak için. Altıgen shaft çok iyi güç aktarımı sağlar. İnce ayarlanmış malzeme esnekliği uzun bir kullanım ömrü sağlar. Mükemmel talaş kaldırma ve düşük sıkışma riski.

DIN ISO 1173-D 6.3 standardındaki 1/4" altıgen sürücülü bits tutuculara uygundur.

844 Tek Kanallı Kılavuz Açma Matkap Ucu



Code	EAN	mm	mm	mm					
05104666001	117571	3,0	10,00	33,0	M 3				1
05104667001	117588	4,0	11,00	35,0	M 4				1
05104668001	117595	5,0	12,50	36,0	M 5				1
05104669001	117601	6,0	18,00	40,0	M 6				1
05104670001	117618	8,0	20,00	40,0	M 8				1
05104671001	117625	10,0	20,00	40,0	M 10				1

844/7 Kılavuz Açma Matkap Uç Seti

Rapidaptor üniversal tutuculu, manyetik olmayan ve 1/4" altıgen bağlantılı kılavuz açma uçlarıyla.

844/7 Kılavuz Açma Matkap Uç Seti



Code	EAN			
05104654001	4013288			1
	119278			
		●●	888/4/1 K	
			1x 1/4"x50	
		●	844	
			1x 3,0x33,0; 1x 4,0x35,0; 1x 5,0x36,0;	
			1x 6,0x40,0; 1x 8,0x40,0; 1x 10,0x40,0	

845 Tek Kanallı Havşa Açma Matkap Ucu

Wera'dan yüksek kaliteli tek kanallı havşa ucu. Havşa açma ve çapak alma için. Altıgen shaft çok iyi güç aktarımı sağlar. Çentiksiz ve çiziksiz çalışmayı garanti eder. Mükemmel talaş kaldırma ve uzun alet ömrü. DIN ISO 1173-D 6.3 standardındaki 1/4" altıgen sürücülü bits tutuculara uygundur.

845 Tek Kanallı Havşa Açma Matkap Ucu



Code	EAN	●	↓	↓	●		
		mm	mm	mm			
05104660001	117519	6,30	21,00	32,0	M 3		1
05104661001	117526	8,30	21,00	32,0	M 4		1
05104662001	117533	10,40	21,00	34,0	M 5		1
05104663001	117540	12,40	21,00	36,0	M 6		1
05104664001	117557	16,50	22,00	40,0	M 8		1
05104665001	117564	20,50	22,00	43,0	M 10		1

816 R

Uygun 1/4" erkek altıgen bitsler için Rapidaptor hızlı uç değiştirme mandrenli bits tutucu.

888/4/1 K

1/4" altıgen sürücü bağlantılı bitsler için Rapidaptor üniversal bits tutucu. Manyetik olmayan versiyon.

845/8 Tek Kanallı Havşa Açma Uç Seti



Code	EAN			
05104655001	4013288			1
	119285			
		●	816 R	
			1x 1/4"x119	
		●●	888/4/1 K	
			1x 1/4"x50	
		●	845	
			1x 6,30x32,0; 1x 8,30x32,0; 1x 10,40x34,0;	
			1x 12,40x36,0; 1x 16,50x40,0; 1x 20,50x43,0	

846 Üç Kanallı Havşa Açma Ucu

Çapak alma, perdahlama ve havşa açma için yüksek kaliteli 3 oluklu havşa açma ucu. İnce ayarlanmış malzeme esnekliği, uzun bir takım ömrünü garanti eder. Mükemmel talaş tahliyesi ve düşük sıkışma riski rahat bir çalışma sağlar. DIN 335-C'ye uygun havşa açma ucu, 3 kesme kenarlı 90°.

DIN ISO 1173-D 6.3 standardındaki 1/4" altıgen sürücülü bits tutucular için uygundur.

846 Üç Kanallı Havşa Açma Ucu



Code	EAN	●	↓	↓	↓		
		mm	mm	mm			
05104630001	101440	6,30	20,00	31,0	M 3		1
05104631001	101457	8,30	20,00	31,0	M 4		1
05104632001	101464	10,40	20,00	34,0	M 5		1
05104633001	101471	12,40	20,00	35,0	M 6		1
05104634001	101488	16,50	20,00	40,0	M 8		1
05104635001	101495	20,50	20,00	41,0	M 10		1

816 R

Uygun 1/4" erkek altıgen bitsler için Rapidaptor hızlı uç değiştirme mandrenli bits tutucu.

888/4/1 K

1/4" altıgen sürücü bağlantılı bitsler için Rapidaptor universal bits tutucu. Manyetik olmayan versiyon.

846/8 Üç Kanallı Havşa Açma Uç Seti



Code	EAN		
05104650001	111678		1
		● 816 R 1x 1/4"x119	
		●● 888/4/1 K 1x 1/4"x50	
		● 846 HSS 1x 6,30x31,0; 1x 8,30x31,0; 1x 10,40x34,0; 1x 12,40x35,0; 1x 16,50x40,0; 1x 20,50x41,0	

847 HSS Kombine Kılavuz Açma Ucu

Delme, kılavuz çekme ve çapak alma için yüksek kaliteli kombine kılavuz açıcı matkap ucu. Yüksek hız çeliğinden (HSS) üretilmiştir. İnce ayarlanmış malzeme esnekliği uzun alet ömrü sağlar. Çok iyi merkezleme özellikleri, mükemmel talaş kaldırma ve düşük sıkışma riski, keyifli çalışma koşullarını garanti eder. Altıgen shaft sayesinde çok iyi güç aktarımı.

DIN ISO 1173-D 6.3 standardındaki 1/4" altıgen sürücülü bits tutucular için uygundur.

847 HSS Kombine Kılavuz Açma Ucu



	EAN	●	●	●	●	●	●
Code	4013288	mm	mm	mm			
05104640001	101501	2,5	12,00	36,0	M 3		1
05104641001	101518	3,3	12,00	39,0	M 4		1
05104642001	101525	4,2	12,00	41,0	M 5		1
05104643001	101532	5,0	12,00	44,0	M 6		1
05104644001	101549	6,8	12,00	51,0	M 8		1
05104645001	101556	8,5	12,00	59,0	M 10		1

847/7 Kombine Kılavuz Açma Matkap Uç Seti

- Manyetik olmayan versiyon

847/7 Kombine Kılavuz Açma Matkap Uç Seti



Code	EAN		
05104651001	111685		1
		●● 888/4/1 K 1x 1/4"x50	
		● 847 HSS 1x 2,5x36,0; 1x 3,3x39,0; 1x 4,2x41,0; 1x 5,0x44,0; 1x 6,8x51,0; 1x 8,5x59,0	

848 HSS Metal için Burgulu Matkap Uçları

Metalde hassas delme için yüksek kaliteli metal burgulu matkap ucu. Yüksek hız çeliğinden (HSS) yapılmıştır. İnce ayarlanmış malzeme esnekliği uzun bir kullanım ömrü sağlar. Çok iyi eş merkezlilik. Sert, temperlenmiş uçlar özellikle uzun bir servis ömrü sağlar. Altıgen şaft sayesinde çok iyi güç aktarımı.

DIN ISO 1173-D 6.3 standardındaki 1/4" altıgen sürücülü bits tutuculara uygundur.

848 HSS Metal için Burgulu Matkap Uçları



	EAN					
Code	4013288	mm	mm	mm		
05104610001	101310	3,0	16,00	38,0		1
05104611001	101327	3,1	18,00	40,0		1
05104612001	101334	3,3	18,00	40,0		1
05104613001	101341	4,0	20,00	44,0		1
05104614001	101358	4,1	20,00	44,0		1
05104615001	101365	4,2	20,00	45,0		1
05104616001	101372	5,0	26,00	50,0		1
05104617001	101389	5,1	26,00	50,0		1
05104618001	101396	6,0	26,00	50,0		1
05104619001	101402	6,8	30,00	50,0		1
05104620001	101419	8,0	32,00	51,0		1
05104621001	101426	8,5	33,00	53,0		1
05104622001	101433	10,0	38,00	54,0		1

849 HSS Ahşap için Burgulu Matkap Uçları

Yumuşak ahşap, sert ahşap ve kaplamalı panel malzemelerde hassas, yırtılmasız delme için yüksek kaliteli ahşap için burgulu matkap uçları. Yüksek performanslı yüksek hız çeliğinden (HSS) üretilmiştir. Altıgen şaft çok iyi güç aktarımı sağlar. İnce ayarlanmış malzeme esnekliği uzun alet ömrü sağlar. Çok iyi eş merkezlilik. DIN ISO 1173-D 6.3 standardındaki 1/4" sürücülü tutuculara uygundur.

849 HSS Ahşap için Burgulu Matkap Uçları



	EAN					
Code	4013288	mm	mm	mm		
05104600001	101259	3,0	32,00	70,0		1
05104601001	101266	4,0	32,00	74,0		1
05104602001	101273	5,0	43,00	85,0		1
05104603001	101280	6,0	45,00	95,0		1
05104604001	101297	8,0	60,00	110,0		1
05104605001	101303	10,0	70,00	120,0		1

848/851/867/19 Metal için Burgulu Matkap Uçları + Bits Seti

19 parçalı metal için burgulu matkap ucu ve bits seti. Yumuşak ahşap, sert ahşap ve lamine parke malzemelerinde hassas, kıymıksız delme için yüksek kaliteli, metal burgulu matkap uçları. Yüksek hız çeliğinden (HSS) üretilmiştir. İnce ayarlanmış malzeme esnekliği mükemmel dayanıklılık sağlar. Çok iyi merkezleme.

Altıgen şaft çok iyi güç aktarımı sağlar. Rapidaptor universal tutucu, ekstra alet kullanmadan hızlı uç değişimi sağlar.

DIN ISO 1173-D 6.3 standardındaki 1/4" altıgen tutucular ve aletler için uygundur. Güvenli saklama için sağlam bel çantası dahildir.

848/851/867/19 Metal için Burgulu Matkap Uçları + Bits Seti



Code	EAN		
05104652001	111654		1
		888/4/1 K 1x 1/4"x50	
		851/1 TZ PH 2x PH 1x25; 3x PH 2x25; 1x PH 3x25	
		848 HSS 1x 3,0x38,0; 1x 4,0x44,0; 1x 4,2x45,0; 1x 5,0x50,0; 1x 6,0x50,0; 1x 8,0x51,0	
		867/1 TORX® 1x TX 10x25; 1x TX 15x25; 1x TX 20x25; 1x TX 25x25; 1x TX 30x25; 1x TX 40x25	



849/855/867/18 Ahşap için Burgulu Matkap Uçları + Bits Seti

18 parçalı ahşap uygulamalar için burgulu matkap ucu ve bits seti. Yumuşak ahşap, sert ahşap ve lamine parke malzemelerinde hassas, kıymıksız delme için yüksek kaliteli, metal burgulu matkap uçları. Yüksek hız çeliğinden (HSS) üretilmiştir. İnce ayarlanmış malzeme esnekliği mükemmel dayanıklılık sağlar.

Çok iyi merkezleme. Altıgen shaft çok iyi güç aktarımı sağlar. Rapidaptor üniversal tutucu, ekstra alet kullanmadan hızlı uç değişimi sağlar.

DIN ISO 1173-D 6.3 standardındaki 1/4" altıgen tutucular ve aletler için uygundur.

849/855/867/18 Ahşap için Burgulu Matkap Uçları + Bits Seti



Code	EAN		
05104653001	111661		1
		● 889/4/1 K 1x 1/4"x50	
		● 849 HSS 1x 3,0x70,0; 1x 4,0x74,0; 1x 5,0x85,0; 1x 6,0x95,0; 1x 8,0x110,0	
		⊕ 855/1 TH PZ 2x PZ 1x25; 3x PZ 2x25; 1x PZ 3x25	
		⊕ 867/1 TORX® 1x TX 10x25; 1x TX 15x25; 1x TX 20x25; 1x TX 25x25; 1x TX 30x25; 1x TX 40x25	

Veranda inşaat Seti T 1

Teras/verandadaki ahşap montajı için en önemli 17 vidalama aletini içeren Kompakt Wera alet seti. Dış yüzey paslanmasını önlemek için paslanmaz çelikten yapılmış bitsler.

Derinlik kontrol ayarlı akıllı bits tutucu, eşit bir havşa derinliği sağlar ve yüzeyleri vidalama kaynaklı zedelenmelerden korur.

- Veranda inşaatında eşit hizalı havşa başlı vidalar için yüksek kaliteli 17 parçalı set
- Ayarlanabilen vidalama derinlik özellikli ve yüzeyi koruma halka keçeli bits tutucu
- Paslanmayı önlemek için paslanmaz çelikten yapılmış 15 adet bits uç (TORX®, PH, PZ), ayrıca 3888/4/1 K Rapidaptor paslanmaz çelik bits tutucu
- "Take it Easy" alet buluculu: profillere ve ölçü damgalarına göre renk kodlaması
- Wera 2go uyumlu, dört yedek keçe halkalı kompakt katlanır çanta

Veranda inşaat Seti T 1



Code	EAN		
05134021001	219510		1
		● 881/4/1 1x 1/4"x90 ¹⁾	
		● 3888/4/1 K 1x 1/4"x50	
		⊕ 3851/1 TS PH 1x PH 1x25; 1x PH 2x25; 1x PH 3x25	
		⊕ 3855/1 TS PZ 1x PZ 1x25; 2x PZ 2x25; 1x PZ 3x25	
		⊕ 3867/1 TS TORX® 1x TX 10x25; 1x TX 15x25; 1x TX 20x25; 1x TX 25x25; 1x TX 30x25; 1x TX 40x25	
		⊕ 3867/1 TS P TORX® 2x TX 25x25	
		9201 4x 27,0	

¹⁾ Yedek parça kiti 5 keçe halkası ile birlikte 05130003001 kod numarası ile sipariş edilebilir.

Bit-Check 10 Alçıpan 1

Yüksek kaliteli alüminyum ara parçayla alçıpan uygulamaları için Bit-Check bits seti. Vidalama derinliği kademesiz olarak ayarlanabilir ve vidaların aynı hizada havşalanmasını sağlar.

25 mm uzunluğunda uyarlanmış sürücü şaftlı 9 adet alçıpan için bits.

Bit-Check 10 Alçıpan 1

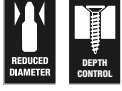

Code	EAN			
05136011001	178657			1
		●	896/4/1 1x 1/4"x50	
		+	851/1 RZ PH 9x PH 2x25	

Bit-Check 6 SHK 1 SB

Pratik Bit-Check kutusunda küçük bir alana kompakt bir şekilde yerleştirilmiş 6 adet 50 mm uzunluğunda Wera bits.

Özellikle sıhhi tesisat, ısıtma ve iklimlendirme teknolojisi için uygundur; Bit-Check bits setleri mevcut aletlere hızlı bir genel bakış sağlar.

İhtiyaç duyulmayan parçalar ürün kutusuna geri konur ve kaybolmaz. Taşımaya uygundur; örneğin gömlek cebinde. Sert ve universal kullanıma uygundur.

- Birlikte verilen bitsler özellikle HVAC uygulamaları için uygundur
- Sert bitsler, universal kullanım için
- Bitslerin dayanıklı ve sert tasarımı, bits ucunun zamanından önce kırılmasını önler
- Hex-Plus altıgen soketli vidaların daha uzun ömürlü olmasını sağlar
- 50 mm uzunluğunda bitsler
- Ayarlanabilir, çok bileşenli Bit-Check
- Bit-Check'in plastiği yüksek sağlamlığı ve uzun servis ömrünü garanti eder

Bit-Check 6 SHK 1 SB



Code	EAN			
05073631001	227997			1
		+	851/4 TZ 1x PH 1x50	
		●	867/4 Z TORX® 1x TX 15x50; 1x TX 20x50; 1x TX 25x50	
		○	840/4 Z 1x 5.0x50; 1x 6.0x50 ¹⁾	

¹⁾ Altıgen bıçak





Tork Aletleri

7400 Serisi Kraftform Ayarlanabilir Torklu Tornavida (0,1-3,0 Nm), Rapidaptor Hızlı Uç Değişirme Mandrenli

Wera torklu tornavida. Maksimum doğrulukla değişken tork ayarı. Gerekli tork değerinin özel alet gerektirmeden kolayca ayarlanması. Ölçek üzerindeki yazılı değeri okumak kolaydır. Klik sinyali.

Hızlı bits değişiklikleri için Rapidaptor hızlı uç değiştirme teknolojisi. Sıkışmış vidaları gevşetmek için sınırsız gevşetme torku. Yüksek çalışma hızları ve avuç içi koruması için sert ve yumuşak bölgelere sahip çok bileşenli Kraftform sap.

DIN ISO 1173-C 6.3 ve E 6.3 (ISO 1173) standardındaki 1/4" altıgen bağlantılı bitsler için uygundur.

7400 Serisi Kraftform Ayarlanabilir Torklu Tornavida (0,1-3,0 Nm), Rapidaptor Hızlı Uç Değişirme Mandrenli



Code	EAN	Art.No.		Nm	Nm	mm	mm	
05074770001 ¹⁾	179012	7430	1/4"	0,10-0,34	0,015	89	142	1
05074772001 ¹⁾	179128	7431	1/4"	0,30-1,00	0,05	89	142	1
05074774001 ¹⁾	179135	7432	1/4"	0,90-1,50	0,05	89	142	1
05074700001	100641	7440	1/4"	0,3-1,2	0,05	105	155	1
05074701001	100658	7441	1/4"	1,2-3,0	0,10	105	155	1

¹⁾Takılabilir büyüteç okunabilirliği önemi ölçüde artırır.

7400 Serisi Kraftform Ayarlanabilir Torklu Tornavida (2,5-29,0 in. lbs.), Rapidaptor Hızlı Uç Değişirme Mandrenli



Code	EAN	Art.No.		in. lbs.	in. lbs.	mm	mm	
05074710001	102881	7445	1/4"	2,5-11,5	0,5	105	155	1
05074711001	102898	7446	1/4"	11,0-29,0	1,0	105	155	1

7400 Serisi Kraftform Pistol Saplı, Ayarlanabilir Torklu Tornavida (3,0-8,8 Nm), Rapidaptor Hızlı Uç Değişirme Mandrenli



Code	EAN	Art.No.		Nm	Nm	mm	mm	
05074702001	101730	7442	1/4"	3,0-6,0	0,25	150	100	1
05074705001	119308	7443	1/4"	4,0-8,8	0,40	150	100	1

7400 Serisi Kraftform Pistol Saplı, Ayarlanabilir Torklu Tornavida (25,0-55,0 in. lbs.), Rapidaptor Hızlı Uç Değişirme Mandrenli



Code	EAN	Art.No.		in. lbs.	in. lbs.	mm	mm	
05074712001	102904	7447	1/4"	25,0-55,0	2,5	150	100	1

9524 Fotovoltaik Montaj Alet Seti 1

Fotovoltaik sistemlerin kurulumu için 7 parçalı alet seti.

3,0-6,0 Nm tork aralığına sahip 1 adet tork tornavidası 7442 (pistol saplı). Nümerik tork değeri göstergesi. Ayarlanan torka ulaşıldığında güvenilir sıkma ve sesli sinyal.

1 adet Rapidaptor bits tutucu 889/4/1 F, sağa doğru sıkarken geri dönme zahmeti olmadan özellikle hızlı geri dönüş hareketi için serbest manşon fonksiyonlu. 1 adet 6003 Joker kombine anahtar.

Özel çene geometrisi, aletin uygulama seçeneklerini genişleterek kombine anahtarını özellikle dar montaj alanları için uygun hale getirir. 2 adet MC4 (Multi-Contact) solar konektörler için montaj anahtarı. Dahili konektörlerin montajı için 1 adet 17 numara 1/2" lokma, manüel kullanıma uygun lokmalar için 1 adet adaptör (1/4" 1/2" çevirici).

- Fotovoltaik sistemlerin kurulumu için vidalama alet seti
- MC4 (Multi-Contact) güneş konektörleri için 2 adet montaj anahtarı 9108 dahil
- Pistol saplı 7442 (3,0-6,0 Nm) torklu tornavida içerir
- Saat yönünde tork işlemi sırasında aleti çıkarmak zorunda kalmadan özellikle hızlı bir geri dönüş hareketi için hızlı dönme fonksiyonlu Rapidaptor 889/4/1 F bits tutucu dahildir
- Özellikle dar çalışma alanları için uygun olan Joker 6003 kombine anahtarı içerir; Özel çene geometrisi aletin konumlandırma seçeneklerini genişletir
- Yerleşik konektörlerin montajı için 17 adet 1/2" lokma (yivli) içerir
- Manüel kullanım için 1/2" lokma ve lokma bitsler için 870/4 dönüştürücü adaptör (1/4" altıgen -1/2" kare dönüştürücü) dahil

9524 Fotovoltaik Montaj Alet Seti 1



Code	EAN		
05136043001	4013288 228017		1
		● 7400 Pistol Saplı 1x 7442, 3,0-6,0 Nm	
		● 8790 HMC Derinlik Ayarlı 1x 17,0x76,0	
		○ 870/4 A 1x 1/4"x1/2"x72	
		● 889/4/1 F 1x 1/4"x64	
		6003 Joker 1x 17x190	
		9108 2x 115	
		Cırtcirtli Bant 120 1x 50,0x120,0	

7443/12 Lastik Basıncı Kontrol Sistemleri Montaj Kiti

12 parçalı alet seti, lastik basıncı izleme sistemlerinin profesyonel montajı ve sökülmesi için. Kontrollü vida sıkma için tork teknolojisi. Yüksek çalışma hızları ve yüksek ergonomi için çok bileşenli Kraftform saplı el aletleri.

Bağlantı somununu vidaya bağlamak ve sensör gövdesini valfe vidalamak için önceden ayarlanmış beş alet. Önceden ayarlanmış 0,25 Nm ve 0,45 Nm'lik iki valf sürücüsü. 4,0'dan 8,8 Nm'ye kadar torklar için ayarlanabilir kuvvet kalıplı pistol kabza.

Tüm standart lastik basıncı izleme sistemleri için uygundur. Ayarlanan tork değerlerinin açık renk kodlaması sayesinde güvenli sıkma (Beru/Huf®: TX 10 sarı 1,25 Nm; Schrader®: TX 10 yeşil 1,4 Nm; Cup®/RTS®: TX 20 gri 2,0 Nm). Önceden 3,3 Nm'ye ayarlanmış torklu tornavida, Alligator sistem sensörlerinin hem bağlantı somununu hem de bağlantı vidasını harekete geçirir. Aynı zamanda somun adaptörü, iki uç, valf karşı tutucu (4,5 Nm'ye kadar kullanım için) sete dahildir.

7443/12 Lastik Basıncı Kontrol Sistemleri Montaj Kiti

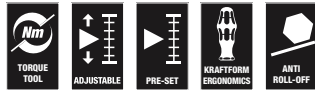

Code	EAN		
05074746001	178404		1
		● 7400 Pistol Saplı 1x 7443, 4,0-8,8 Nm	
		● Seri 7400 Kraftform Fabrika Önayarlı Torklu Tornavida 1x 7464, 3,3 Nm, 3,0-6,0 Nm	
		✳ 300 TX 1x TX 10x1,25; 1x TX 10x1,4	
		● 790 A/50 1x 11,0x50,0; 1x 12,0x50,0	
		✳ 867/4 TORX® HF 1x TX 15x50; 1x TX 20x50	
		○ 870/1 1x 1/4"x25 ¹⁾	
		● 300 V 1x 0,25; 1x 0,45	
		○ 327 1x 32x70	

¹⁾Bilyeli; manuel döndürülen lokmalar için

7440/41 Kraftform Torklu Tornavida Seti 0,3-3,0 Nm

Wera torklu tornavida seti. Maksimum doğruluk için değiştirilebilir tork ayarlarına sahip iki torklu tornavida. Gerekli tork değerinin özel alet gerektirmeden kolayca ayarlanması.

Ölçek üzerindeki yazılı değeri okumak kolaydır. Hızlı bits değişikliği için Rapidaptor hızlı uç değiştirme teknolojisi. Sıkışmış vidaları gevşetmek için sınırsız gevşetme torku.

Yüksek çalışma hızları ve avuç içi koruması için sert ve yumuşak bölgelere sahip çok bileşenli Kraftform sap. Yüksek kaliteli, sağlam bir plastik kutuda bits çeşitleri içerir.

7440/41 Kraftform Torklu Tornavida Seti 0,3-3,0 Nm



Code	EAN		
05074738001	112354		1
		● 7400 1x 7440, 1/4", 0,3-1,2 Nm; 1x 7441, 1/4", 1,2-3,0 Nm	
		✳ 867/1 TZ TORX® 1x TX 6x25; 1x TX 7x25; 1x TX 8x25; 1x TX 9x25; 1x TX 10x25; 1x TX 15x25; 1x TX 20x25; 1x TX 25x25; 1x TX 30x25	
		✳ 867/1 IP TORX PLUS® 1x 6 IPx25; 1x 7 IPx25; 1x 8 IPx25; 1x 9 IPx25; 1x 10 IPx25; 1x 15 IPx25; 1x 20 IPx25; 1x 25 IPx25; 1x 30 IPx25	
		○ 840/1 Z Hex-Plus 1x 2,0x25; 1x 2,5x25; 1x 3,0x25; 1x 4,0x25; 1x 5,0x25; 1x 6,0x25	

7440/41/42 Krafftorm Torklu Tornavida Seti 0,3-6,0 Nm



Code	EAN		
05074739001	4013288 113924		1
		● 7400 1x 7440, 0,3-1,2 Nm; 1x 7441, 1,2-3,0 Nm	
		● 7400 Pistol Saplı 1x 7442, 3,0-6,0 Nm	
		✦ 867/1 TZ TORX® 1x TX 6x25; 1x TX 7x25; 1x TX 8x25; 1x TX 9x25; 1x TX 10x25; 1x TX 15x25; 1x TX 20x25; 1x TX 25x25; 1x TX 30x25	
		✦ 867/1 IP TORX PLUS® 1x 6 IPx25; 1x 7 IPx25; 1x 8 IPx25; 1x 9 IPx25; 1x 10 IPx25; 1x 15 IPx25; 1x 20 IPx25; 1x 25 IPx25; 1x 30 IPx25	
		○ 840/1 Z 1x 2,0x25; 1x 2,5x25; 1x 3,0x25; 1x 4,0x25; 1x 5,0x25; 1x 6,0x25	

7445/46/47 Krafftorm Torklu Tornavida Seti 2,5-55,0 in. lbs.



Code	EAN		
05350451001	4013288 161383		1
		● 7400 Emperyal 1x 7445, 2,5-11,5 in. lbs.; 1x 7446, 11,0-29,0 in. lbs.	
		● 7400 Imperial Pistol Saplı 1x 7447, 25,0-55,0 in. lbs.	
		✦ 867/1 TZ TORX® 1x TX 6x25; 1x TX 7x25; 1x TX 8x25; 1x TX 9x25; 1x TX 10x25; 1x TX 15x25; 1x TX 20x25; 1x TX 25x25; 1x TX 30x25	
		✦ 867/1 IP TORX PLUS® 1x 6 IPx25; 1x 7 IPx25; 1x 8 IPx25; 1x 9 IPx25; 1x 10 IPx25; 1x 15 IPx25; 1x 20 IPx25; 1x 25 IPx25; 1x 30 IPx25	
		○ 840/1 Z 1x 2,0x25; 1x 2,5x25; 1x 3,0x25; 1x 4,0x25; 1x 5,0x25; 1x 6,0x25	

7443/61/9 Lastik basıncı kontrol sistemleri montaj kiti

Lastik basıncı kontrol sistemlerinin profesyonelce takılması ve sökülmesi için 9 parçalı alet seti. Kontrollü vida sıkma için tork teknolojisi ile. Yüksek çalışma hızları ve yüksek ergonomi için çok bileşenli Krafftorm saplı tornavidalar.

Rakor somununu vidaya bağlamak ve sensör gövdesini valfe vidalamak için önceden ayarlanmış iki alet. 4,0'dan 8,8 Nm'ye kadar torklar için ayarlanabilir pistol tip torklu tornavida.

Tutma fonksiyonlu iki TORX® bits, lokma bits, iki lokma ve valf karşı tutucu (4,5 Nm'ye kadar kullanım için).

Diğerlerinin yanı sıra Schrader®, Alligator®, VDO® lastik basıncı kontrol sistemleri için uygundur.

7443/61/9 Lastik basıncı kontrol sistemleri montaj kiti

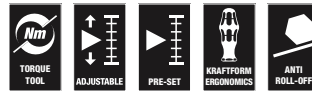

Code	EAN		
05074745001	4013288 168818		1
		● Seri 7400 Krafftorm Fabrika Önaralı Torklu Tornavida 1x 7461, 1,2 Nm, 1,2-3,0 Nm ¹⁾	
		● 7400 Pistol Saplı 1x 7443, 4,0-8,8 Nm	
		✦ 300 TX 1x TX 10x1,4	
		○ 870/1 1x 1/4"x25 ²⁾	
		● 790 A/50 1x 11,0x50,0; 1x 12,0x50,0	
		✦ 867/4 TORX® HF 1x TX 15x50; 1x TX 20x50	
		○ 327 1x 32x70	

¹⁾ Önceden ayarlanmış tork değiştirilebilir. Ancak bunun için özel aletlerin ve tork test ekipmanının kullanılması gerekir. Lütfen Wera Tork Servisi ile iletişime geçin.

²⁾ Bilyeli; manuel döndürülen lokmalar için

1430 ESD Kraftform Ayarlanabilir Torklu Micro Tornavida (0,02-0,11 Nm) Hızlı Uç Değişirme Mandrenli

- ≤ 10⁹ Ohm yüzey direnci sayesinde elektrostatik açıdan güvenli alet
- 4mm Yarım/halfmoon ve 4mm HIOS sürücü bağlantılı bitsler için uygundur
- Örneğin akıllı telefonlarda, cep telefonlarında, kameralarda ve elektronik cihazlarla ilgili uygulamalarda

1430 ESD Kraftform Ayarlanabilir Torklu Micro Tornavida (0,02-0,11 Nm) Hızlı Uç Değişirme Mandrenli



Code	EAN	Art.No.	Nm	Nm	mm	mm	mm	mm	mm
05074802001 ¹⁾	179043	1430 ESD	0,02-0,06	0,0025	141	5 7/16"			1
05074804001 ¹⁾	179104	1431 ESD	0,05-0,11	0,005	141	5 7/16"			1

¹⁾Takılabilir büyüteç okunabilirliği önemli ölçüde artırır.

7400 Serisi ESD Kraftform Ayarlanabilir Torklu Tornavida (0,1-3,0 Nm), Rapidaptor Hızlı Uç Değişirme Mandrenli

- ≤ 10⁹ Ohm yüzey direnci sayesinde elektrostatik açıdan güvenli alet

7400 Serisi ESD Kraftform Ayarlanabilir Torklu Tornavida (0,1-3,0 Nm), Rapidaptor Hızlı Uç Değişirme Mandrenli



Code	EAN	Art.No.	Nm	Nm	mm	mm	mm	mm	mm
05074780001 ¹⁾	179159	7430 ESD	1/4"	0,10-0,34	0,015	89	142	1	
05074782001 ¹⁾	179166	7431 ESD	1/4"	0,30-1,00	0,05	89	142	1	
05074784001 ¹⁾	179173	7432 ESD	1/4"	0,90-1,50	0,05	89	142	1	
05074730001	106964	7440 ESD	1/4"	0,3-1,2	0,05	105	155	1	
05074731001	106971	7441 ESD	1/4"	1,2-3,0	0,10	105	155	1	

¹⁾Takılabilir büyüteç okunabilirliği önemli ölçüde artırır.

7400 Serisi ESD Kraftform Ayarlanabilir Torklu Tornavida (2,5-29,0 in.lbs.), Rapidaptor Hızlı Uç Değişirme Mandrenli

- ≤ 10⁹ Ohm yüzey direnci sayesinde elektrostatik açıdan güvenli alet

7400 Serisi ESD Kraftform Ayarlanabilir Torklu Tornavida (2,5-29,0 in.lbs.), Rapidaptor Hızlı Uç Değişirme Mandrenli



Code	EAN	Art.No.	Nm	Nm	mm	mm	mm	mm	mm
05074733001	106988	7445 ESD	1/4"	2,5-11,5	0,5	105	155	1	
05074734001	106995	7446 ESD	1/4"	11,0-29,0	1,0	105	155	1	

7400 Serisi Kraftform ESD Ayarlanabilir Torklu Tornavida (0,1-1,0 Nm), Hızlı Uç Değişirme Mandrenli

- ≤ 10⁹ Ohm yüzey direnci sayesinde elektrostatik açıdan güvenli alet
- 4mm Yarım/halfmoon ve 4mm HIOS sürücü bağlantılı bitsler için uygundur

7400 Serisi Kraftform ESD Ayarlanabilir Torklu Tornavida (0,1-1,0 Nm), Hızlı Uç Değişirme Mandrenli



Code	EAN	Art.No.	Nm	Nm	mm	mm	mm	mm	mm
05074786001 ¹⁾	179036	7435 ESD	0,10-0,34	0,015	89	142	5 7/16"	1	
05074788001 ¹⁾	179029	7436 ESD	0,30-1,00	0,05	89	142	5 7/16"	1	

¹⁾Takılabilir büyüteç okunabilirliği önemli ölçüde artırır.

7400 Serisi Kraftform Fabrika Önaralı Torklu Tornavida
Wera torklu tornavida. Tork değeri fabrikada en düşük tork değeri ayarlanmıştır. Aynı sabit torkun gerekli olduğu ve tekrarlanabilirliğin gerekli olduğu tüm uygulamalar için.

Tork değeri, ekstra bir alet kullanılarak izin verilen tork aralığı dahilinde değiştirilebilir (yeniden kalibrasyon kiti, 05137003001 kod numarasıyla sipariş edilebilir).

Daha sonra piyasada satılan bir tork test cihazını kullanarak ayarlanan değeri kontrol edebilirsiniz. Sıkışmış vidaları gevşetmek için sınırsız gevşetme torku. Hızlı bits değişiklikleri için Rapidaptor hızlı uç değiştirme teknolojisi.

DIN ISO 1173-C 6.3 ve E 6.3 standardındaki 1/4" altıgen bağlantılı bitsler için uygundur. Yüksek çalışma hızları ve avuç içi koruması için sert ve yumuşak bölgelere sahip çok bileşenli Kraftform sap.

Lütfen dikkat: 1 Ncm = 0,01 Nm.

7400 Serisi Kraftform Fabrika Önaralı Torklu Tornavida, (0,3-3,0 Nm), Rapidaptor Hızlı Uç Değiştirme Mandrenli, Sap Uzunluğu 105 mm

Wera torklu tornavida. Tork değeri fabrikada en düşük tork değeri ayarlanmıştır. Aynı sabit torkun gerekli olduğu ve tekrarlanabilirliğin gerekli olduğu tüm uygulamalar için.

Tork değeri, ekstra bir alet kullanılarak izin verilen tork aralığı dahilinde değiştirilebilir (yeniden kalibrasyon kiti, 05137001001 kod numarasıyla sipariş edilebilir).

Daha sonra piyasada satılan bir tork test cihazını kullanarak ayarlanan değeri kontrol edebilirsiniz. Sıkışmış vidaları gevşetmek için sınırsız gevşetme torku. Hızlı bits değişiklikleri için Rapidaptor hızlı uç değiştirme teknolojisi.

DIN ISO 1173-C 6.3 ve E 6.3 standardındaki 1/4" altıgen bağlantılı bitsler için uygundur. Yüksek çalışma hızları ve avuç içi koruması için sert ve yumuşak bölgelere sahip çok bileşenli Kraftform sap.

Lütfen dikkat: 1 Ncm = 0,01 Nm.

7400 Serisi Kraftform Fabrika Önaralı Torklu Tornavida, (0,1-1,5 Nm), Rapidaptor Hızlı Uç Değiştirme Mandrenli, Sap Uzunluğu 89 mm



Code	EAN	Art.No.	1/4"	Nm	Nm	mm	mm	
05074790001 ¹⁾	179395	7450	1/4"	0,1	0,1-0,34	89	133	1
05074792001 ¹⁾	179203	7451	1/4"	0,3	0,3-1,0	89	133	1
05074794001 ¹⁾	179197	7452	1/4"	0,9	0,9-1,5	89	133	1

¹⁾ Önceden ayarlanmış tork değiştirilebilir. Ancak bunun için özel aletlerin ve tork test ekipmanının kullanılması gerekir. Lütfen Wera Tork Servisi ile iletişime geçin.

7400 Serisi Kraftform Fabrika Önaralı Torklu Tornavida, (0,3-3,0 Nm), Rapidaptor Hızlı Uç Değiştirme Mandrenli, Sap Uzunluğu 105 mm



Code	EAN	Art.No.	1/4"	Nm	Nm	mm	mm	
05074715001 ¹⁾	102911	7460	1/4"	0,3	0,3-1,2	105	155	1
05074716001 ¹⁾	102928	7461	1/4"	1,2	1,2-3,0	105	155	1

¹⁾ Önceden ayarlanmış tork değiştirilebilir. Ancak bunun için özel aletlerin ve tork test ekipmanının kullanılması gerekir. Lütfen Wera Tork Servisi ile iletişime geçin.

7400 Serisi Kraftform Fabrika Önaralı Torklu Tornavida, (3,0-8,8 Nm), Rapidaptor Hızlı Uç Değişirme Mandrenli, Pistol Saplı

Wera torklu tornavida. Özellikle yüksek tork iletimi için Kraftform pistol saplı, yüksek çalışma hızları için çok bileşenli ve özellikle ergonomik vidalama. Tork değeri fabrikada en düşük tork değerine ayarlanmıştır. Aynı sabit torkun gerekli olduğu ve tekrarlanabilirliğin gerekli olduğu tüm uygulamalar için.

Tork değeri, ekstra bir alet kullanılarak izin verilen tork aralığı dahilinde değiştirilebilir (yeniden kalibrasyon kiti, 05137002001 kod numarasıyla sipariş edilebilir).

Daha sonra piyasada satılan bir tork test cihazını kullanarak ayarlanan değeri kontrol edebilirsiniz. Sıkışmış vidaları gevşetmek için sınırsız gevşetme torku. Hızlı bits değişiklikleri için Rapidaptor hızlı uç değiştirme teknolojisi.

DIN ISO 1173-C 6.3 ve E 6.3 standardındaki 1/4" altıgen bağlantılı bitsler için uygundur. Yüksek çalışma hızları ve avuç içi koruması için sert ve yumuşak bölgelere sahip çok bileşenli Kraftform sap.

Lütfen dikkat: 1 Ncm = 0,01 Nm.

7400 Serisi Kraftform Fabrika Önaralı Torklu Tornavida, (3,0-8,8 Nm), Rapidaptor Hızlı Uç Değişirme Mandrenli, Pistol Saplı



	EAN							
Code	4013288	Art.No.		Nm	Nm	mm	mm	
05074717001 ¹⁾	102935	7462	1/4"	3,0	3,0-6,0	150	100	1
05074728001 ¹⁾	156167	7463	1/4"	4,0	4,0-8,8	150	100	1

¹⁾ Önceden ayarlanmış tork değiştirilebilir. Ancak bunun için özel aletlerin ve tork test ekipmanının kullanılması gerekir. Lütfen Wera Tork Servisi ile iletişime geçin.

7400 Serisi Emperyal Kraftform Fabrika Önaralı Torklu Tornavida (2,5-29,0 in. lbs.), Rapidaptor Hızlı Uç Değişirme Mandrenli, Sap Uzunluğu 105 mm

Wera torklu tornavida. Tork değeri fabrikada en düşük tork değerine ayarlanmıştır. Aynı sabit torkun gerekli olduğu ve tekrarlanabilirliğin gerekli olduğu tüm uygulamalar için.

Tork değeri, ekstra bir alet kullanılarak izin verilen tork aralığı dahilinde değiştirilebilir (yeniden kalibrasyon kiti, 05137001001 kod numarasıyla sipariş edilebilir).

Daha sonra piyasada satılan bir tork test cihazını kullanarak ayarlanan değeri kontrol edebilirsiniz. Sıkışmış vidaları gevşetmek için sınırsız gevşetme torku. Hızlı bits değişiklikleri için Rapidaptor hızlı uç değiştirme teknolojisi.

DIN ISO 1173-C 6.3 ve E 6.3 standardındaki 1/4" altıgen bağlantılı bitsler için uygundur. Yüksek çalışma hızları ve avuç içi koruması için sert ve yumuşak bölgelere sahip çok bileşenli Kraftform sap.

Lütfen dikkat: 1 Ncm = 0,01 Nm.

7400 Serisi Emperyal Kraftform Fabrika Önaralı Torklu Tornavida (2,5-29,0 in. lbs.), Rapidaptor Hızlı Uç Değişirme Mandrenli, Sap Uzunluğu 105 mm



	EAN							
Code	4013288	Art.No.		in. lbs.	in. lbs.	mm	mm	
05074720001 ¹⁾	102942	7465	1/4"	2,5	2,5-11,5	105	155	1
05074722001 ¹⁾	103116	7466	1/4"	11,0	11,0-29,0	105	155	1

¹⁾ Önceden ayarlanmış tork değiştirilebilir. Ancak bunun için özel aletlerin ve tork test ekipmanının kullanılması gerekir. Lütfen Wera Tork Servisi ile iletişime geçin.

7400 Serisi Emperyal Kraftform Fabrika Önayarlı Torklu Tornavida, (25,0-55,0 in. lbs.), Rapidaptor Hızlı Uç Değişirme Mandrenli, Pistol Saplı

Wera torklu tornavida. Özellikle yüksek tork iletimi için Kraftform pistol saplı, yüksek çalışma hızları için çok bileşenli ve özellikle ergonomik vidalama. Tork değeri fabrikada en düşük tork değerine ayarlanmıştır. Aynı sabit torkun gerekli olduğu ve tekrarlanabilirliğinin gerekli olduğu tüm uygulamalar için.

Tork değeri, ekstra bir alet kullanılarak izin verilen tork aralığı dahilinde değiştirilebilir (yeniden kalibrasyon kiti, 05137002001 kod numarasıyla sipariş edilebilir).

Daha sonra piyasada satılan bir tork test cihazını kullanarak ayarlanan değeri kontrol edebilirsiniz. Sıkışmış vidaları gevşetmek için sınırsız gevşetme torku. Hızlı bits değişiklikleri için Rapidaptor hızlı uç değiştirme teknolojisi.

DIN ISO 1173-C 6.3 ve E 6.3 standardındaki 1/4" altıgen bağlantılı bitsler için uygundur. Yüksek çalışma hızları ve avuç içi koruması için sert ve yumuşak bölgelere sahip çok bileşenli Kraftform sap.

Lütfen dikkat: 1 Ncm = 0,01 Nm.

7400 Serisi Emperyal Kraftform Fabrika Önayarlı Torklu Tornavida, (25,0-55,0 in. lbs.), Rapidaptor Hızlı Uç Değişirme Mandrenli, Pistol Saplı



	EAN							
Code	4013288	Art.No.						
05074721001 ¹⁾	102959	7467	1/4"	25,0	25,0-55,0	150	100	1

¹⁾ Önceden ayarlanmış tork değiştirilebilir. Ancak bunun için özel aletlerin ve tork test ekipmanının kullanılması gerekir. Lütfen Wera Tork Servisi ile iletişime geçin.

7400 Serisi ESD Kraftform Fabrika Önayarlı Torklu Tornavida, (0,1-1,5 Nm), Rapidaptor Hızlı Uç Değişirme Mandrenli, Sap Uzunluğu 105 mm

Wera torklu tornavida. Elektrostatik enerji kaynaklı hasara karşı güvenli koruma. Tork değeri fabrikada en düşük tork değerine ayarlanmıştır. Aynı sabit torkun gerekli olduğu ve tekrarlanabilirliğinin gerekli olduğu tüm uygulamalar için.

Tork değeri, ekstra bir alet kullanılarak izin verilen tork aralığı dahilinde değiştirilebilir (yeniden kalibrasyon kiti, 05137001001 kod numarasıyla sipariş edilebilir).

Daha sonra piyasada satılan bir tork test cihazını kullanarak ayarlanan değeri kontrol edebilirsiniz. Sıkışmış vidaları gevşetmek için sınırsız gevşetme torku. Hızlı bits değişiklikleri için Rapidaptor hızlı uç değiştirme teknolojisi.

DIN ISO 1173-C 6.3 ve E 6.3 standardındaki 1/4" altıgen bağlantılı bitsler için uygundur. Yüksek çalışma hızları ve avuç içi koruması için sert ve yumuşak bölgelere sahip çok bileşenli Kraftform sap.

- ≤ 10⁹ Ohm yüzey direnci sayesinde elektrostatik açıdan güvenli alet

7400 Serisi ESD Kraftform Fabrika Önayarlı Torklu Tornavida, (0,1-1,5 Nm), Rapidaptor Hızlı Uç Değişirme Mandrenli, Sap Uzunluğu 105 mm

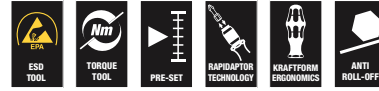

	EAN							
Code	4013288	Art.No.						
05074840001 ¹⁾	179487	7460 ESD	1/4"	0,3	0,3-1,2	105	155	1
05074842001 ¹⁾	179098	7461 ESD	1/4"	1,2	1,2-3,0	105	155	1

¹⁾ Önceden ayarlanmış tork değiştirilebilir. Ancak bunun için özel aletlerin ve tork test ekipmanının kullanılması gerekir. Lütfen Wera Tork Servisi ile iletişime geçin.

7400 Serisi ESD Kraftform Fabrika Önaralı Torklu Tornavida, (0,1-1,5 Nm), Rapidaptor Hızlı Uç Değişirme Mandrenli, Sap Uzunluğu 89 mm

Wera torklu tornavida. Elektrostatik enerji kaynaklı hasara karşı güvenli koruma. Tork değeri fabrikada en düşük tork değerine ayarlanmıştır. Aynı sabit torkun gerekli olduğu ve tekrarlanabilirliğine gerekli olduğu tüm uygulamalar için.

Tork değeri, ekstra bir alet kullanılarak izin verilen tork aralığı dahilinde değiştirilebilir (yeniden kalibrasyon kiti, 05137003001 kod numarasıyla sipariş edilebilir).

Daha sonra piyasada satılan bir tork test cihazını kullanarak ayarlanan değeri kontrol edebilirsiniz. Hızlı bits değişiklikleri için Rapidaptor hızlı uç değiştirme teknolojisi. Sıkışmış vidaları gevşetmek için sınırsız gevşetme torku. Yüksek çalışma hızları ve avuç içi koruması için sert ve yumuşak bölgelere sahip çok bileşenli Kraftform sap.

DIN ISO 1173-C 6.3 ve E 6.3 (ISO 1173) standardındaki 1/4" altıgen bağlantılı bitsler için uygundur.

Lütfen dikkat: 1 Ncm = 0,01 Nm.

- ≤ 10⁹ Ohm yüzey direnci sayesinde elektrostatik açıdan güvenli alet

7400 Serisi ESD Kraftform Fabrika Önaralı Torklu Tornavida, (0,1-1,5 Nm), Rapidaptor Hızlı Uç Değişirme Mandrenli, Sap Uzunluğu 89 mm

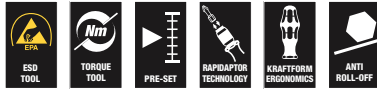

Code	EAN	Art.No.	1/4"	Nm	Nm	mm	mm	
05074820001 ¹⁾	179210	7450 ESD	1/4"	0,1	0,1-0,34	89	133	1
05074822001 ¹⁾	179470	7451 ESD	1/4"	0,3	0,3-1,0	89	133	1
05074824001 ¹⁾	179227	7452 ESD	1/4"	0,9	0,9-1,5	89	133	1

¹⁾ Önceden ayarlanmış tork değiştirilebilir. Ancak bunun için özel aletlerin ve tork test ekipmanının kullanılması gerekir. Lütfen Wera Tork Servisi ile iletişime geçin.

7400 Serisi ESD Kraftform Fabrika Önaralı Torklu Tornavida, (0,1-1,0 Nm), Hızlı Uç Değişirme Mandrenli

Wera torklu tornavida. Elektrostatik enerji kaynaklı hasara karşı güvenli koruma. Tork değeri fabrikada en düşük tork değerine ayarlanmıştır. Aynı sabit torkun gerekli olduğu ve tekrarlanabilirliğine gerekli olduğu tüm uygulamalar için.

Tork değeri, ekstra bir alet kullanılarak izin verilen tork aralığı dahilinde değiştirilebilir (yeniden kalibrasyon kiti, 05137003001 kod numarasıyla sipariş edilebilir).

Daha sonra piyasada satılan bir tork test cihazını kullanarak ayarlanan değeri kontrol edebilirsiniz. Hızlı bits değişimi için hızlı değiştirme mandreni ile. Sıkışmış vidaları gevşetmek için sınırsız gevşetme torku. Yüksek çalışma hızları ve avuç içi koruması için sert ve yumuşak bölgelere sahip çok bileşenli Kraftform sap.

4 mm yarım/halfmoon (Wera seri 9) ve 4 mm HIOS sürücülü (Wera seri 21) bağlantılı bitsler için uygundur.

Lütfen dikkat: 1 Ncm = 0,01 Nm.

- ≤ 10⁹ Ohm yüzey direnci sayesinde elektrostatik açıdan güvenli alet
- 4mm Yarım/halfmoon ve 4mm HIOS sürücü bağlantılı bitsler için uygundur

7400 Serisi ESD Kraftform Fabrika Önaralı Torklu Tornavida, (0,1-1,0 Nm), Hızlı Uç Değişirme Mandrenli



Code	EAN	Art.No.	Nm	Nm	mm	mm		
05074826001 ¹⁾	179067	7455 ESD	0,1	0,1-0,34	89	138	5 1/4"	1
05074828001 ¹⁾	179050	7456 ESD	0,3	0,3-1,0	89	138	5 1/4"	1

¹⁾ Önceden ayarlanmış tork değiştirilebilir. Ancak bunun için özel aletlerin ve tork test ekipmanının kullanılması gerekir. Lütfen Wera Tork Servisi ile iletişime geçin.

1460 ESD Kraftform Fabrika Önayarı Torklu Micro Tornavida (0,02-0,11 Nm), Hızlı Uç Değişirme Mandrenli

Tork değeri fabrikada en küçük değere göre önceden ayarlanmıştır. Sürekli aynı torkun gerekli olduğu ve tekrarlama doğruluğunun gerekli olduğu tüm uygulamalar için.

Tork değeri, ekstra alet 05137004001 kullanılarak tork aralığı dahilinde değiştirilebilir. Ardından ayarlanan değeri standart bir tork test cihazı ile kontrol edin. Tork kontrollü hassas vida bağlantıları için kompakt sap/değiştirilebilir uç (bıçak) sistemi. Kraftform Micro ESD torklu tornavida, elektrostatik olarak hassas bileşenler üzerinde tork kontrollü vidalama için idealdir.

4mm yarım/ay halfmoon bağlantılı bitsleri (Wera serisi 9) ve 4mm HIOS bağlantılı bitsleri (Wera serisi 21) kullanmak için uygundur. Kurcalamaya karşı korumalı. Ayarlanan torka ulaşıldığında açıkça duyulabilir ve hissedilebilir aşırı tork önleyici serbest bırakma mekanizması.

Tekrarlama doğruluğu %100 garantilidir. Sınırsız manüel gevşetme torku. Elektrostatik enerjiye karşı güvenilir koruma için elektriksel yüzey direnci $\leq 10^9$ Ohm.

DIN EN 61340-5-1 standardına uygun olarak üretilmiştir. Hızlı uç değişimi için sap/değiştirilebilir bıçak sistemi. Döner kapaklı Kraftform Micro sap ve yüksek hızda döndürme için hızlı döndürme bölgesi, artık zaman alıcı geri döndürme gerektirmez. Yüksek gevşetme ve sıkma torklarını aktarmak için entegre yumuşak bölgelere sahip güç bölgesi. Ayarlama işlerinde doğru dönüş açısı için doğrudan ucun üzerinde bulunan hassas bölge.

Son derece hızlı uç takma: ucu bits tutucunun içine itmeniz yeterlidir, otomatik kilitlemeyle güvenli bir şekilde oturur. Ucu değiştirmek için manşonu öne doğru itmeniz ve ucu çıkarmanız yeterlidir. Vidalama işlemi sırasında aletin kolay yönlendirilmesi için serbest hareket ettirilebilir manşon.

Elektrikli tornavidalarla (örn. HIOS, Delvo, Sehan) manüel ve makine ile vidalama için uygun bitsler. Örneğin akıllı telefonlarda, cep telefonlarında, kameralarda, elektronik cihazlarda, dış laboratuvarlarında ve dış hekimliği muayenehanelerindeki cihazlarda kullanın.

Lütfen dikkat: 1 Ncm = 0,01 Nm.

- $\leq 10^9$ Ohm yüzey direnci sayesinde elektrostatik açıdan güvenli alet
- 4mm Yarım/ay halfmoon ve 4mm HIOS sürücü bağlantılı bitsler takmak için uygundur
- Örneğin akıllı telefonlarda, cep telefonlarında, kameralarda ve elektronik cihazlarla ilgili uygulamalarda

1460 ESD Kraftform Fabrika Önayarı Torklu Micro Tornavida (0,02-0,11 Nm), Hızlı Uç Değişirme Mandrenli



	EAN						
Code	4013288	Art.No.	Nm	Nm	mm		
05074800001 ¹⁾	168351	1460 ESD	0,035	0,02-0,06	131	5 1/4"	1
05074810001 ¹⁾	179463	1461 ESD	0,050	0,05-0,11	131	5 1/4"	1

¹⁾ Önceden ayarlanmış tork değiştirilebilir. Ancak bunun için özel aletlerin ve tork test ekipmanının kullanılması gerekir. Lütfen Wera Tork Servisi ile iletişime geçin.

7400 Serisi Kraftform Fabrika Önaralı Torklu Tornavida, Sap Uzunluğu 89 mm

Wera torklu tornavida. Müşteri talebine göre fabrikada önceden ayarlanmış tork değeri ile. Aynı sabit torkun gerekli olduğu ve tekrarlanabilirliğin gerekli olduğu tüm uygulamalar için.

Tork değeri, ekstra bir alet kullanılarak izin verilen tork aralığı dahilinde değiştirilebilir (yeniden kalibrasyon kiti, 05137003001 kod numarasıyla sipariş edilebilir).

Daha sonra piyasada satılan bir tork test cihazını kullanarak ayarlanan değeri kontrol edebilirsiniz. Sıkışmış vidaları gevşetmek için sınırsız gevşetme torku. Hızlı bits değişiklikleri için Rapidadtor hızlı uç değiştirme teknolojisi.

DIN ISO 1173-C 6.3 ve E 6.3 standardındaki 1/4" altıgen bağlantılı bitsler için uygundur. Yüksek çalışma hızları ve avuç içi koruması için sert ve yumuşak bölgelere sahip çok bileşenli Kraftform sap.

Lütfen dikkat: 1 Ncm = 0,01 Nm.

7400 Serisi Kraftform Fabrika Önaralı Torklu Tornavida, Sap Uzunluğu 89 mm



Code	EAN	Art.No.	Nm	mm	mm	mm	mm	mm
05074790010	188106	7450	1/4"	0,1-0,34	89	133	5 1/4"	1
05074792010	188113	7451	1/4"	0,3-1,0	89	133	5 1/4"	1
05074794010	188137	7452	1/4"	0,9-1,5	89	133	5 1/4"	1

*) İstenen ayar aşağıdaki birimlerde yapılabilir: Nm, kgf. m, lbf. ft, ozf. in, dN. m, kgf. cm, lbf. in, in. oz, cN. m, gf. m, ft. lb, gf. cm, in. lb.

7400 Serisi Kraftform Fabrika Önaralı Torklu Tornavida, Sap Uzunluğu 105 mm

Wera torklu tornavida. Müşteri talebine göre fabrikada önceden ayarlanmış tork değeri ile. Aynı sabit torkun gerekli olduğu ve tekrarlanabilirliğin gerekli olduğu tüm uygulamalar için.

Tork değeri, ekstra bir alet kullanılarak izin verilen tork aralığı dahilinde değiştirilebilir (yeniden kalibrasyon kiti, 05137001001 kod numarasıyla sipariş edilebilir).

Daha sonra piyasada satılan bir tork test cihazını kullanarak ayarlanan değeri kontrol edebilirsiniz. Sıkışmış vidaları gevşetmek için sınırsız gevşetme torku. Hızlı bits değişiklikleri için Rapidadtor hızlı uç değiştirme teknolojisi.

DIN ISO 1173-C 6.3 ve E 6.3 standardındaki 1/4" altıgen bağlantılı bitsler için uygundur. Yüksek çalışma hızları ve avuç içi koruması için sert ve yumuşak bölgelere sahip çok bileşenli Kraftform sap.

Lütfen dikkat: 1 Ncm = 0,01 Nm.

- Rapidadtor hızlı değiştirilebilir mandrenli torklu tornavida, müşteri talebine göre önceden ayarlanmış
- Sadece ekstra aletle ayarlanabilir
- 1/4" altıgen sürücü bağlantılı bitsler için
- Ayarlanan değere ulaşıldığında belirgin tetikleme sinyali
- Yüksek çalışma hızları için çok bileşenli Kraftform sap

7400 Serisi Kraftform Fabrika Önaralı Torklu Tornavida, Sap Uzunluğu 105 mm



Code	EAN	Art.No.	Nm	mm	mm	mm	mm	mm
05074715010	188144	7460	1/4"	0,3-1,2	105	155	6"	1
05074716010	188151	7461	1/4"	1,2-3,0	105	155	6"	1

*) İstenen ayar aşağıdaki birimlerde yapılabilir: Nm, kgf. m, lbf. ft, ozf. in, dN. m, kgf. cm, lbf. in, in. oz, cN. m, gf. m, ft. lb, gf. cm, in. lb.

7400 Serisi Kraftform Fabrika Önayarlı Torklu Tornavida, Pistol Saplı

Wera torklu tornavida. Özellikle yüksek tork iletimi için Kraftform pistol saplı, yüksek çalışma hızları için çok bileşenli ve özellikle ergonomik vidalama. Müşteri talebine göre fabrikada önceden ayarlanmış tork değeri ile. Aynı sabit torkun gerekli olduğu ve tekrarlanabilirliğin gerekli olduğu tüm uygulamalar için.

Tork değeri, ekstra bir alet kullanılarak izin verilen tork aralığı dahilinde değiştirilebilir (yeniden kalibrasyon kiti, 05137002001 kod numarasıyla sipariş edilebilir).

Daha sonra piyasada satılan bir tork test cihazını kullanarak ayarlanan değeri kontrol edebilirsiniz. Hızlı bits değişiklikleri için Rapidaptor hızlı uç değiştirme teknolojisi.

Sıkışmış vidaları gevşetmek için sınırsız gevşetme torku. Yüksek çalışma hızları ve avuç içi koruması için sert ve yumuşak bölgelere sahip çok bileşenli Kraftform sap.

Lütfen dikkat: 1 Ncm = 0,01 Nm.

7400 Serisi Kraftform Fabrika Önayarlı Torklu Tornavida, Pistol Saplı



	EAN							
Code	4013288	Art.No.		Nm	mm	mm		
05074717010	188168	7462	1/4"	3,0-6,0	150	100	6"	1
05074728010	188199	7463	1/4"	4,0-8,8	150	100	6"	1

*) İstenen ayar aşağıdaki birimlerde yapılabilir: Nm, kgf. m, lbf. ft, ozf. in, dN. m, kgf. cm, lbf. in, in. oz, cN. m, gf. m, ft. lb, gf. cm, in. lb.

7400 Serisi Emperyal Kraftform Fabrika Önayarlı Torklu Tornavida, Sap Uzunluğu 105 mm

Wera torklu tornavida. Müşteri talebine göre fabrikada önceden ayarlanmış tork değeri ile. Aynı sabit torkun gerekli olduğu ve tekrarlanabilirliğin gerekli olduğu tüm uygulamalar için.

Tork değeri, ekstra bir alet kullanılarak izin verilen tork aralığı dahilinde değiştirilebilir (yeniden kalibrasyon kiti, 05137001001 kod numarasıyla sipariş edilebilir).

Daha sonra piyasada satılan bir tork test cihazını kullanarak ayarlanan değeri kontrol edebilirsiniz. Sıkışmış vidaları gevşetmek için sınırsız gevşetme torku. Hızlı bits değişiklikleri için Rapidaptor hızlı uç değiştirme teknolojisi.

DIN ISO 1173-C 6.3 ve E 6.3 standardındaki 1/4" altıgen bağlantılı bitsler için uygundur. Yüksek çalışma hızları ve avuç içi koruması için sert ve yumuşak bölgelere sahip çok bileşenli Kraftform sap.

Lütfen dikkat: 1 Ncm = 0,01 Nm.

7400 Serisi Emperyal Kraftform Fabrika Önayarlı Torklu Tornavida, Sap Uzunluğu 105 mm



	EAN							
Code	4013288	Art.No.		in. lbs.	mm	mm		
05074720010	188250	7465	1/4"	2,5-11,5	105	155	6"	1
05074722010	188267	7466	1/4"	11,0-29,0	105	155	6"	1

*) İstenen ayar aşağıdaki birimlerde yapılabilir: Nm, kgf. m, lbf. ft, ozf. in, dN. m, kgf. cm, lbf. in, in. oz, cN. m, gf. m, ft. lb, gf. cm, in. lb.

7400 Serisi Emperyal Kraftform Fabrika Önararlı Torklu Tornavida, Pistol Saplı

Wera torklu tornavida. Özellikle yüksek tork iletimi için Kraftform pistol saplı, yüksek çalışma hızları için çok bileşenli ve özellikle ergonomik vidalama. Müşteri talebine göre fabrikada önceden ayarlanmış tork değeri ile. Aynı sabit torkun gerekli olduğu ve tekrarlanabilirliğin gerekli olduğu tüm uygulamalar için.

Tork değeri, ekstra bir alet kullanılarak izin verilen tork aralığı dahilinde değiştirilebilir (yeniden kalibrasyon kiti, 05137002001 kod numarasıyla sipariş edilebilir). Daha sonra piyasada satılan bir tork test cihazını kullanarak ayarlanan değeri kontrol edebilirsiniz.

Hızlı bits değişiklikleri için Rapidaptor hızlı uç değiştirme teknolojisi. Sıkışmış vidaları gevşetmek için sınırsız gevşetme torku. Yüksek çalışma hızları ve avuç içi koruması için sert ve yumuşak bölgelere sahip çok bileşenli Kraftform sap.

Lütfen dikkat: 1 Ncm = 0,01 Nm.

7400 Serisi Emperyal Kraftform Fabrika Önararlı Torklu Tornavida, Pistol Saplı

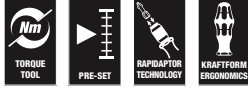

	EAN							
Code	4013288	Art.No.		in. lbs.	mm	mm		
05074721010	188274	7467	1/4"	25,0-55,0	150	100	6"	1

İstenen ayar aşağıdaki birimlerde yapılabilir: Nm, kgf. m, lbf. ft, ozf. in, dN. m, kgf. cm, lbf. in, in. oz, cN. m, gf. m, ft. lb, gf. cm, in. lb.

1460 ESD Fabrika Önararlı Torklu Tornavida, Hızlı Uç Değiştirme Mandrenli

Tork değeri fabrikada müşteri ihtiyacına göre önceden ayarlanmıştır. Tork değeri, ekstra alet kullanılarak tork aralığı dahilinde değiştirilebilir (yeniden kalibrasyon kiti, 05137004001 kod numarasıyla sipariş edilebilir).

Ardından ayarlanan değeri standart bir tork test cihazı ile kontrol edin. Tork kontrollü hassas vida bağlantıları için kompakt sap/değiştirilebilir uç (bıçak) sistemi. Kraftform Micro ESD torklu tornavida, elektrostatik olarak hassas bileşenler üzerinde tork kontrollü vidalama için idealdir.

4mm yarımay/halfmoon bağlantılı bitsleri (Wera serisi 9) ve 4mm HIOS bağlantılı bitsleri (Wera serisi 21) kullanmak için uygundur. Kurcalamaya karşı korumalı. Ayarlanan torka ulaşıldığında açıkça duyulabilir ve hissedilebilir aşırı tork önleyici serbest bırakma mekanizması. Tekrarlama doğruluğu %100 garantilidir. Sınırsız manüel gevşetme torku.

Elektrostatik enerjiye karşı güvenilir koruma için elektriksel yüzey direnci $\leq 10^9$ Ohm. DIN EN 61340-5-1 standardına uygun olarak üretilmiştir. Hızlı uç değişimi için sap/değiştirilebilir bıçak sistemi. Döner kapaklı Kraftform Micro sap ve yüksek hızda döndürme için hızlı döndürme bölgesi, artık zaman alıcı geri döndürme gerektirmez.

Yüksek gevşetme ve sıkma torklarını aktarmak için entegre yumuşak bölgelere sahip güç bölgesi. Ayarlama işlerinde doğru dönüş açısı için doğrudan ucun üzerinde bulunan hassas bölge. Son derece hızlı uç takma: ucu bits tutucunun içine itmeniz yeterlidir, otomatik kilitlemeyle güvenli bir şekilde oturur.

Ucu değiştirmek için manşonu öne doğru itmeniz ve ucu çıkarmanız yeterlidir. Vidalama işlemi sırasında aletin kolay yönlendirilmesi için serbest hareket ettirilebilen manşon. Elektrikli tornavidalarla (örn. HIOS, Delvo, Sehan) manüel ve makine ile vidalama için uygun bitsler. Örneğin akıllı telefonlarda, cep telefonlarında, kameralarda, elektronik cihazlarda, dış laboratuvarlarında ve dış hekimliği muayenelerindeki cihazlarda kullanın.

Lütfen dikkat: 1 Ncm = 0,01 Nm.

- $\leq 10^9$ Ohm yüzey direnci sayesinde elektrostatik açıdan güvenli alet
- 4mm Yarımay/halfmoon ve 4mm HIOS sürücü bağlantılı bitsler takmak için uygundur
- Örneğin akıllı telefonlarda, cep telefonlarında, kameralarda ve elektronik cihazlarla ilgili uygulamalarda

1460 ESD Fabrika Önaralı Torklu Tornavida, Hızlı Uç Değişirme Mandrenli



Code	EAN	Art.No.	Nm	mm				
05074800010	188304	1460 ESD	0,02-0,06	131	5 1/4"			1
05074810010	188311	1461 ESD	0,05-0,11	131	5 1/4"			1

^{*)} İstenen ayar aşağıdaki birimlerde yapılabilir: Nm, kgf. m, lbf. ft, ozf. in, dN. m, kgf. cm, lbf. in, in. oz, cN. m, gf. m, ft. lb, gf. cm, in. lb.

7400 Serisi ESD Kraftform Fabrika Önaralı Torklu Tornavida, Sap Uzunluğu 105 mm

Wera torklu tornavida. Elektrostatik enerji kaynaklı hasara karşı güvenli koruma. Müşteri talebine göre fabrikada önceden ayarlanmış tork değeri ile. Aynı sabit torkun gerekli olduğu ve tekrarlanabilirliğin gerekli olduğu tüm uygulamalar için.

Tork değeri, ekstra bir alet kullanılarak izin verilen tork aralığı dahilinde değiştirilebilir (yeniden kalibrasyon kiti, 05137001001 kod numarasıyla sipariş edilebilir).

Daha sonra piyasada satılan herhangi bir tork test cihazını kullanarak ayarlanan değeri kontrol edebilirsiniz. Hızlı bits değişiklikleri için Rapidaptor hızlı uç değiştirme teknolojisi.

Sıkışmış vidaları gevşetmek için sınırsız gevşetme torku. Yüksek çalışma hızları ve avuç içi koruması için sert ve yumuşak bölgelere sahip çok bileşenli Kraftform sap.

DIN ISO 1173-C 6.3 ve E 6.3'e (ISO 1173) uygun 1/4" altıgen bağlantılı bitsler için uygundur.

Lütfen dikkat: 1 Ncm = 0,01 Nm.

- ≤ 10⁹ Ohm yüzey direnci sayesinde elektrostatik açıdan güvenli alet

7400 Serisi ESD Kraftform Fabrika Önaralı Torklu Tornavida, Sap Uzunluğu 105 mm



Code	EAN	Art.No.		Nm	mm	mm		
05074840010	188236	7460 ESD	1/4"	0,3-1,2	105	133	6"	1
05074842010	188243	7461 ESD	1/4"	1,2-3,0	105	155	6"	1

^{*)} İstenen ayar aşağıdaki birimlerde yapılabilir: Nm, kgf. m, lbf. ft, ozf. in, dN. m, kgf. cm, lbf. in, in. oz, cN. m, gf. m, ft. lb, gf. cm, in. lb.

7400 Serisi ESD Kraftform Fabrika Önaralı Torklu Tornavida, Sap Uzunluğu 89 mm

Wera torklu tornavida. Elektrostatik enerji kaynaklı hasara karşı güvenli koruma. Müşteri talebine göre fabrikada önceden ayarlanmış tork değeri ile. Aynı sabit torkun gerekli olduğu ve tekrarlanabilirliğin gerekli olduğu tüm uygulamalar için.

Tork değeri, ekstra bir alet kullanılarak izin verilen tork aralığı dahilinde değiştirilebilir (yeniden kalibrasyon kiti, 05137003001 kod numarasıyla sipariş edilebilir).

Daha sonra piyasada satılan bir tork test cihazını kullanarak ayarlanan değeri kontrol edebilirsiniz. Sıkışmış vidaları gevşetmek için sınırsız gevşetme torku. Hızlı bits değişiklikleri için Rapidaptor hızlı uç değiştirme teknolojisi.

DIN ISO 1173-C 6.3 ve E 6.3 standardındaki 1/4" altıgen bağlantılı bitsler için uygundur. Yüksek çalışma hızları ve avuç içi koruması için sert ve yumuşak bölgelere sahip çok bileşenli Kraftform sap.

Lütfen dikkat: 1 Ncm = 0,01 Nm.

- $\leq 10^9$ Ohm yüzey direnci sayesinde elektrostatik açıdan güvenli alet

7400 Serisi ESD Kraftform Fabrika Önaralı Torklu Tornavida, Sap Uzunluğu 89 mm



	EAN							
Code	4013288	Art.No.		Nm	mm	mm		
05074820010	188205	7450 ESD	1/4"	0,1-0,34	89	133	5 1/4"	1
05074822010	188212	7451 ESD	1/4"	0,3-1,0	89	133	5 1/4"	1
05074824010	188229	7452 ESD	1/4"	0,9-1,5	89	133	5 1/4"	1

***İstenen ayar aşağıdaki birimlerde yapılabilir: Nm, kgf. m, lbf. ft, ozf. in, dN. m, kgf. cm, lbf. in, in. oz, cN. m, gf. m, ft. lb, gf. cm, in. lb.

7400 Serisi ESD Kraftform Fabrika Önaralı Torklu Tornavida, Hızlı Uç Değiştirme Mandrenli

Wera torklu tornavida. Elektrostatik enerji kaynaklı hasara karşı güvenli koruma. Müşteri talebine göre fabrikada önceden ayarlanmış tork değeri ile. Aynı sabit torkun gerekli olduğu ve tekrarlanabilirliğin gerekli olduğu tüm uygulamalar için.

Tork değeri, ekstra alet 05137003001 kullanılarak ölçüm aralığı dahilinde değiştirilebilir. Ardından, hızlı uç değişiklikleri için piyasada satılan bir tork test cihazını kullanarak ayarlanan değeri kontrol edebilirsiniz. Sıkışmış vidaları gevşetmek için sınırsız gevşetme torku.

Yüksek çalışma hızları ve avuç içi koruması için sert ve yumuşak bölgelere sahip çok bileşenli Kraftform sap. 4 mm yarımay/halfmoon (Wera seri 9) ve 4 mm HIOS sürücülü (Wera seri 21) bağlantılı bitsler için uygundur.

Lütfen dikkat: 1 Ncm = 0,01 Nm.

- $\leq 10^9$ Ohm yüzey direnci sayesinde elektrostatik açıdan güvenli alet
- 4mm Yarımay/halfmoon ve 4mm HIOS sürücü bağlantılı bitsler için uygundur

7400 Serisi ESD Kraftform Fabrika Önaralı Torklu Tornavida, Hızlı Uç Değiştirme Mandrenli



	EAN							
Code	4013288	Art.No.		Nm	mm	mm		
05074826010	188281	7455 ESD	0,1-0,34	89	138	5 1/4"		1
05074828010	188298	7456 ESD	0,3-1,0	89	138	5 1/4"		1

***İstenen ayar aşağıdaki birimlerde yapılabilir: Nm, kgf. m, lbf. ft, ozf. in, dN. m, kgf. cm, lbf. in, in. oz, cN. m, gf. m, ft. lb, gf. cm, in. lb.

7510 Kraftform Safe-Torque Speed Torklu Tornavida, 1-3 Nm

- Hızlı ayarlı torklu tornavida
- Tork değerinin kolay ve hızlı ayarlanması
- Sınırsız gevşetme ve sıkma torkları için tork kilidiyle sabit konum
- Sağ/sol yönlü sıkma için serbest bırakma emniyetli tork fonksiyonu
- Seçilebilir sıkma torklarının basit ve hızlı ayarlanması (1,0; 1,5; 2,0; 2,5; 3,0 Nm)
- 1/4" altıgen sürücü bağlantılı bitsler ve adaptör kullanılarak cırcırlar için de uygundur

7510 Kraftform Safe-Torque Speed Torklu Tornavida, 1-3 Nm

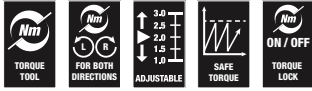

Code	EAN	Hex	1,0 Nm	1,5 Nm	2,0 Nm	2,5 Nm	3,0 Nm	1
05075810001	230669	1/4"	1,0	1,5	2,0	2,5	3,0	1

7510/14 Safe-Torque Speed Karbür Değiştirilebilir Geçmeli Uçlar için

14 parçalı alet seti. Profesyonel vidalama/profesyonel ince ayar ve tork kontrollü vidalama için. Sağ/sol yön için kolay ayar ve beş kademe sıkma torku (1,0; 1,5; 2,0; 2,5; 3,0 Nm).

Ayrıca, sınırsız gevşetme/sıkma torku için sabit pozisyon (tork kilidi). Serbest bırakmalı tork mekanizması güvenli torklama işlemi.

Yüksek dayanıklılık ve hızlı uç değiştirme sürücüsü; 1/4" altıgen bits uçlar için uygundur. TORX PLUS®, TORX® ve alyan soketli vidalar için 25 mm uzunluğunda 14 adet sert bits.

Alet seti özellikle karbür uçların vidalanması için uygundur. Önde gelen karbür takım üreticileri tarafından önerilen beş kademeli torka sahip Safe-Torque Speed 7510 tork tornavida, değiştirilebilir geçmeli uçların güvenilir tork kontrollü vidalanmasını sağlar.

- Özellikle karbür değiştirilebilir geçmeli takımların vidalanması için uygundur
- Seçilebilir sıkma torklarının basit ve hızlı ayarlanması (1,0; 1,5; 2,0; 2,5; 3,0 Nm)
- Wera 2go sistemine bağlanmaya uygundur

7510/14 Safe-Torque Speed Karbür Değiştirilebilir Geçmeli Uçlar için



Code	EAN	1
05075840001	230683	1
		7510 1x 1/4"x1,0 Nm/1,5 Nm/2,0 Nm/ 2,5 Nm/3,0 Nm x 147,5
		867/1 IP TORX PLUS® 1x 7 IPx25; 1x 8 IPx25; 1x 9 IPx25; 1x 10 IPx25; 1x 15 IPx25
		867/1 TORX® 1x TX 7x25; 1x TX 8x25; 1x TX 9x25; 1x TX 10x25; 1x TX 15x25
		840/1 Z 1x 2,0x25; 1x 2,5x25; 1x 3,0x25

7515 Kraftform Safe-Torque Speed Torklu Tornavida, 2-6 Nm

- Hızlı ayarlı torklu tornavida
- Tork değerinin kolay ve hızlı ayarlanması
- Sınırsız gevşetme ve sıkma torkları için tork kilidiyle sabit konum
- Sağ/sol yönlü sıkma için serbest bırakma emniyetli tork fonksiyonu
- Seçilebilir sıkma torklarının basit ve hızlı ayarlanması (2,0; 3,0; 4,0; 5,0; 6,0 Nm)
- 1/4" altıgen sürücü bağlantılı bitsler ve adaptör kullanılarak circırlar için de uygundur
- 1/4" altıgen sürücü bağlantılı bitsler ve adaptör kullanılarak circırlar için de uygundur

7515 Kraftform Safe-Torque Speed Torklu Tornavida, 2-6 Nm

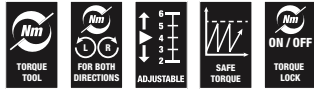

Code	EAN	1/4"	2,0 Nm	3,0 Nm	4,0 Nm	5,0 Nm	6,0 Nm	1
05075815001	228314	1/4"	2,0	3,0	4,0	5,0	6,0	1

7515/16 Kraftform Safe-Torque Speed Üniversal 1

16 parçalı alet seti. Profesyonel vidalama/profesyonel ince ayar ve tork kontrollü vidalama için. Sağ/sol yön için kolay ayar ve beş kademe sıkma torku (2,0; 3,0; 4,0; 5,0; 6,0 Nm).

Ayrıca, sınırsız gevşetme/sıkma torku için sabit pozisyon (tork kilidi). Serbest bırakmalı tork mekanizması güvenli torklama işlemi. Yüksek dayanıklılık ve hızlı uç değiştirme sürücüsü; 1/4" altıgen bits uçlar için uygundur. 89 mm uzunluğunda 15 sert bits içerir.

- Hızlı ayarlı torklu tornavida
- Seçilebilir sıkma torklarının basit ve hızlı ayarlanması (2,0; 3,0; 4,0; 5,0; 6,0 Nm)
- Wera 2go sistemine bağlanmaya uygundur

7515/16 Kraftform Safe-Torque Speed Üniversal 1



Code	EAN		
05075851001	228338		1
		7515 1x 1/4"x2,0 Nm/3,0 Nm/4,0 Nm/ 5,0 Nm/6,0 Nm x147,5	
		851/4 Z 1x PH 2x89	
		867/4 Z TORX® B0 1x TX 10x89; 1x TX 15x89; 1x TX 20x89; 1x TX 25x89; 1x TX 30x89	
		867/4 IP TORX PLUS® 1x 10 IPx89; 1x 15 IPx89; 1x 20 IPx89; 1x 25 IPx89; 1x 30 IPx89	
		840/4 Z 1x 3,0x89; 1x 4,0x89; 1x 5,0x89; 1x 6,0x89 ¹⁾	

¹⁾ Altıgen bıçak

7515/7 Kraftform Safe-Torque Speed Bisiklet 1

7 parçalı alet seti. Profesyonel vidalama ve ince ayar ile tork kontrollü vidalama için uygundur. Sağ/sol yön değiştirme için hızlı ayar ve beş farklı seçilebilir tork ayarı (2,0; 3,0; 4,0; 5,0; 6,0 Nm) bulunmaktadır. Sınırsız gevşetme/sıkma torku için tork kilidiyle sabit pozisyon.

Yüksek sağlamlık için hızlı serbest bırakma özellikli tutucuya sahiptir. Bisiklet montaj ve tamiri için idealdir. 1/4" altıgen bitsler için uygundur. 50 mm uzunluğunda 6 adet sert bits içerir.

Renk kodlaması ve açıkça görülebilen etiketlemesi ile Wera "Take it Easy" alet bulucu sayesinde bitslerin profili ve ölçüleri kolayca tanınabilir.

- Bisiklet uygulamaları için vidalama alet seti
- Hızlı ayarlı torklu tornavida
- Seçilebilir sıkma torklarının basit ve hızlı ayarlanması (2,0; 3,0; 4,0; 5,0; 6,0 Nm)
- "Take it Easy" alet buluculu: profillere ve ölçü damgalarına göre renk kodlaması

7515/7 Kraftform Safe-Torque Speed Bisiklet 1



Code	EAN		
05075850001	228321		1
		7515 1x 1/4"x2,0 Nm/3,0 Nm/4,0 Nm/ 5,0 Nm/6,0 Nm x147,5	
		867/4 TORX® BTZ 1x TX 10x50; 1x TX 25x50	
		840/4 BTZ 1x 2,5x50; 1x 3,0x50; 1x 4,0x50; 1x 5,0x50	

300 Altıgen Sabit Torklu Tornavida

Altıgen soketli vidalar için sabit torklu Wera torklu tornavida. Kurcalamaya karşı korumalı. İnce altıgen bıçak. Sıkışmış vidaları gevşetmek için sınırsız gevşetme torku.

Rahat ergonomik çalışma için çok bileşenli Kraftform sap, su toplamalarını ve nasır oluşumunu önler. Yüksek çalışma hızı için sert kavrama bölgeleri, yüksek tork aktarımı için yumuşak kavrama bölgelerinden oluşmaktadır.

Vida başının yalama yapmasını önlemek için Hex-Plus profili. BlackPoint uç sayesinde yüksek korozyon koruması ve hassas montaj doğruluğu sunar.

300 Altıgen Sabit Torklu Tornavida



	EAN							
Code	4013288		Nm	ft. lb.	mm	mm	mm	
05027910001	096425	2,0	1,4	1,0	4	3,5	65	1
05027911001	096432	2,5	2,0	1,5	4	3,8	65	1
05027912001	096449	3,0	3,0	2,2	4	3,8	65	1

300 Altıgen Sabit Torklu Tornavida, Pistol Saplı



	EAN							
Code	4013288		Nm	ft. lb.	mm	mm	mm	
05027913001	099150	4,0	5,0	3,7	160	100	65	1

300 TX Sabit Torklu Tornavida TORX®

- TORX® soketli vidalar için

300 TX Sabit Torklu Tornavida TORX®



	EAN							
Code	4013288		Nm	ft. lb.	mm	mm	mm	
05027930001	093325	TX 6	0,6	0,4	4	3,5	65	1
05027931001	093332	TX 7	0,9	0,7	4	3,5	65	1
05027932001	093349	TX 8	1,2	0,9	4	3,5	65	1
05027933001	093356	TX 9	1,4	1,0	4	3,5	65	1
05027934001	093370	TX 10	2,0	1,5	4	3,8	65	1
05027935001	093363	TX 15	3,0	2,2	4	3,8	65	1

300 TX Sabit Torklu Tornavida TORX®, Pistol Saplı



	EAN							
Code	4013288		Nm	ft.lb.	mm	mm	mm	
05027936001	099143	TX 20	5,0	3,7	160	100	65	1

300 IP Sabit Torklu Tornavida TORX PLUS®

- TORX PLUS® vidalar için

300 IP Sabit Torklu Tornavida TORX PLUS®



	EAN							
Code	4013288		Nm	ft. lb.	mm	mm	mm	
05028040001	093387	6 IP	0,6	0,4	4	3,5	65	1
05028041001	093394	7 IP	0,9	0,7	4	3,5	65	1
05028042001	093431	8 IP	1,2	0,9	4	3,5	65	1
05028043001	093400	9 IP	1,4	1,0	4	3,5	65	1
05028044001	093417	10 IP	2,0	1,5	4	3,8	65	1
05028045001	093424	15 IP	3,0	2,2	4	3,8	65	1

300 IP Sabit Torklu Tornavida TORX PLUS®, Pistol Saplı



	EAN							
Code	4013288		Nm	ft.lb.	mm	mm	mm	
05028046001	099136	20 IP	5,0	3,7	160	100	65	1

400 Altıgen Sabit Torklu Tornavida

Altıgen soketli vidalar için sabit torklu Wera torklu tornavida. Kurcalamaya karşı korumalı. Güvenilir tork kontrollü vidalama, ayarlanan tork değerine ulaşıldığında net bir şekilde duyulabilir ve hissedilebilir bir klik sesi sayesinde aşırı tork uygulamak mümkün değildir.

Gevşetme torku, ayarlanan sıkma torkundan önemli ölçüde daha yüksektir, bu nedenle vida bağlantılarını gevşetmek için ek alete gerek yoktur.

Sapın şekli tüm eli iyi bir şekilde doldurur ve parmaklar yumuşak bir şekilde yuvarlatılmış girintili tutma yerlerine uzanmasını sağlar. Böylelikle optimum, ergonomik güç aktarımı sunulmuş olur.

400 Altıgen Sabit Torklu Tornavida

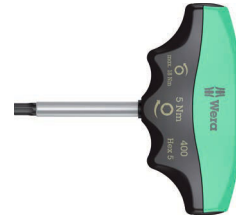

	EAN							
Code	4013288		Nm	mm	mm	mm		
05005080001	208835	4,0	4,0	60	48	100	2 3/8"	1
05005081001	208842	5,0	5,0	60	48	100	2 3/8"	1

400 TX Sabit Torklu Tornavida

- TORX® soketli vidalar için

400 TX Sabit Torklu Tornavida



	EAN							
Code	4013288		Nm	mm	mm	mm		
05005090001	208811	TX 20	4,0	60	48	100	2 3/8"	1
05005091001	208828	TX 25	5,0	60	48	100	2 3/8"	1

Safe-Torque A 1 Tork Anahtarı 1/4" Kare Sürücülü, 2-12 Nm

Serbest bırakma mekanizmalı tork anahtarı. Ayarlanan torka ulaşıldığında, alet aşırı sıkılmaz, böylece aşırı tork uygulanamaz. Kontrollü saat yönünde ve saat yönünün tersine tork çalışması için 2 ila 12 Nm tork ayar aralığı. Kolay ayarlama ve varsayılan değerin kaydedilmesi: Ölçek değerlerine ulaşıldığında duyulan sesli ve dokunsal tıklamalar, istenen tork değerinin güvenli bir şekilde ayarlanmasını kolaylaştırır. Tork fonksiyonu olmadan standart bir cırcır olarak kullanım için tork kilidi fonksiyonlu.

DIN 3122'ye uygun olarak 1/4" karenin maksimum kırılma torkuna sahiptir. Sadece 5 derecelik dönüş açısı, cırcırın dar alanlarda bile kullanılabilmesini sağlar. Açılı vidalama uygulamaları için de kullanılabilir.

- Serbest bırakma mekanizması – bu nedenle ayarlanan tork değeri asla aşılamaz
- Tork Kilidi işlevi: Tork işlevi kapatılabilir - bu nedenle alet, yüksek gevşeme torklarına sahip standart bir cırcır olarak ve tanımlanmış dönüş açısı uygulamaları için de kullanılabilir
- Kontrollü sağ ve sol sıkma için – torklu ve torksuz sıkma ve gevşetme
- Ayarlanan tork değerlerine ulaşıldığında hissedilebilir klik sesiyle istenen tork değerinin ayarlanması ve sabitlenmesi kolaydır
- Sadece 30 derecelik düşük geri dönüş açısı sayesinde keyifli çalışma
- Lokma kilitlemeli 1/4" kare sürücü

Safe-Torque A 1 Tork Anahtarı 1/4" Kare Sürücülü, 2-12 Nm



Code	EAN	1/4"	Nm	Nm	lbf. ft.	mm	mm	mm	mm	mm	mm	mm	mm	mm	mm	mm	mm
0507580001	223012	1/4"	2-12	0,10	2-9	244	94	38,5	31,6	23,7	9 39/64"	3 45/64"	1 33/64"	1 15/64"	15/16"	1	

Safe-Torque A 2 Tork Anahtarı 1/4" Altıgen Sürücülü, 2-12 Nm

- 1/4" bitsleri kullanmak için 1/4" altıgen sürücü

Safe-Torque A 2 Tork Anahtarı 1/4" Altıgen Sürücülü, 2-12 Nm



Code	EAN	1/4"	Nm	Nm	lbf. ft.	mm	mm	mm	mm	mm	mm	mm	mm	mm	mm	mm	mm
05075801001	223036	1/4"	2-12	0,10	2-9	244	94	38,5	31,6	23,7	9 39/64"	3 45/64"	1 33/64"	1 15/64"	15/16"	1	

Safe-Torque A 1 Set 1, 1/4" Kare, 2-12 Nm

Sağlam bir tekstil kutu içinde 10 parçalı 1/4" tork anahtarı seti; serbest bırakma mekanizmalı tork anahtarı. Ayarlanan torka ulaşıldığında, alet aşırı sıkılamaz, böylece aşırı tork uygulanamaz. Saat yönünde ve saat yönünün tersine kontrollü tork işlemi için 2 ila 12 Nm tork ayar aralığı.

Kolay ayarlama ve varsayılan değerin kaydedilmesi: Ayarlanan tork değerine ulaşıldığında duyulan sesli ve dokunsal tıklamalar, istenen tork değerinin güvenli bir şekilde ayarlanmasını kolaylaştırır. Tork kilidi işlevi, tork işlevi olmadan standart bir cırcır olarak kullanılmasına izin verir.

Böylece açılı çevirme uygulamalar için de kullanılabilir. 1/4" kare sürücünün maksimum kopma torku DIN 3122'ye uygundur. Sadece 5 derecelik dönüş açısı, cırcırın dar alanlarda bile kullanılabilmesini sağlar.

Sete dahil olanlar: Safe-Torque A 1 tork anahtarı 2-12 Nm 1/4" sürücü ve 1/4" soketli 8 lokma ile bir adet kısa uzatma

- Lokma kilitlemeli 1/4" kare sürücü

Safe-Torque A 1 Set 1, 1/4" Kare, 2-12 Nm



Code	EAN		
05075830001	4013288 223005		1
		<input type="checkbox"/> Safe-Torque A 1 1x 1/4", 2-12 Nm	
		<input checked="" type="checkbox"/> 8790 HMA 1x 5,5x23,0; 1x 6,0x23,0; 1x 7,0x23,0; 1x 8,0x23,0; 1x 10,0x23,0; 1x 11,0x23,0; 1x 12,0x23,0; 1x 13,0x23,0	
		<input checked="" type="checkbox"/> 8794 SA 1x 1/4"x75,0	
		Cırcırtlı Bant 240 1x 50,0x240,0	

Safe-Torque A 1 Emperyal Set 1, 1/4" Kare, 2-12 Nm

Sağlam bir tekstil kutu içinde 10 parçalı 1/4" tork anahtarı seti; serbest bırakma mekanizmalı tork anahtarı. Ayarlanan torka ulaşıldığında, alet aşırı sıkılamaz, böylece aşırı tork uygulanamaz. Saat yönünde ve saat yönünün tersine kontrollü tork işlemi için 2 ila 12 Nm tork ayar aralığı.

Kolay ayarlama ve varsayılan değerin kaydedilmesi: Ayarlanan tork değerine ulaşıldığında duyulan sesli ve dokunsal tıklamalar, istenen tork değerinin güvenli bir şekilde ayarlanmasını kolaylaştırır. Tork kilidi işlevi, tork işlevi olmadan standart bir cırcır olarak kullanılmasına izin verir.

Böylece açılı çevirme uygulamalar için de kullanılabilir. 1/4" kare sürücünün maksimum kopma torku DIN 3122'ye uygundur. Sadece 5 derecelik dönüş açısı, cırcırın dar alanlarda bile kullanılabilmesini sağlar.

Sete dahil olanlar: Safe-Torque A 1 tork anahtarı 2-12 Nm 1/4" sürücü ve 1/4" soketli 8 lokma ile bir adet kısa uzatma.

- Lokma kilitlemeli 1/4" kare sürücü

Safe-Torque A 1 Emperyal Set 1, 1/4" Kare, 2-12 Nm



Code	EAN		
05075831001	4013288 223074		1
		<input type="checkbox"/> Safe-Torque A 1 1x 1/4", 2-12 Nm	
		<input checked="" type="checkbox"/> 8790 HMA 1x 3/16"x23,0; 1x 7/32"x23,0; 1x 1/4"x23,0; 1x 9/32"x23,0; 1x 5/16"x23,0; 1x 3/8"x23,0; 1x 7/16"x23,0; 1x 1/2"x23,0	
		<input checked="" type="checkbox"/> 8794 SA 1x 1/4"x75,0	
		Cırcırtlı Bant 240 1x 50,0x240,0	

Safe-Torque A 1 SHK Set 1, 1/4" Kare, 2-12 Nm

Sağlam kumaş çantasında 20 parçalı set, özellikle HVAC sektöründeki uygulamalar için. 1 adet Safe-Torque 2-12 Nm 1/4" kare sürücülü, serbest bırakma mekanizmalı tork anahtarı. Ayarlanan tork değerine ulaşıldığında, aletle aşırı sıkma yapılamaz ve aşırı tork uygulanması önlenir.

Önceden ayarlanmış değer kolayca ayarlanması ve sabitlenmesi için ve kontrollü saat yönünde ve saat yönünün tersine sıkma için 2-12 Nm ayar aralığına sahiptir. Ölçek değerlerine ulaşıldığında duyulan sesli ve hissedilebilir klik sesi, istenen tork değerine güvenli ve kontrollü bir şekilde ulaşıldığını gösterir. Tork fonksiyonu olmayan standart bir cırcır olarak kullanım için tork kilidi fonksiyonu mevcuttur.

Cırcır fonksiyonuyla açılı sıkma veya gevşetme için de kullanılabilir. 1/4" kare sürücünün maksimum kırılma torku DIN 3122 standardına uygundur. Cırcırın dönüş açısı sadece 5° olup, bu sayede dar çalışma alanlarında da kullanılabilir.

Set içerisinde: Safe-Torque A 1 1/4" kare sürücülü 2-12 Nm tork anahtarı, 8 adet 1/4" soketli lokma, 9 adet 1/4" altıgen bits (altıgen ve, TORX®) ve 1 kısa uzatma bulunmaktadır.

- Sıhhi tesisat, ısıtma ve iklimlendirme teknolojisindeki uygulamalar için, özellikle duş kabini montajının yanı sıra gaz kazanları ve yağuşmalı kazanların montajı ve bakımı için

Safe-Torque A 1 SHK Set 1, 1/4" Kare, 2-12 Nm



Code	EAN		
05136073001	228376		1
		Safe-Torque A 1 1x 1/4", 2-12 Nm	
		8790 HMA 1x 5,5x23,0; 1x 6,0x23,0; 1x 7,0x23,0; 1x 8,0x23,0; 1x 10,0x23,0; 1x 11,0x23,0; 1x 12,0x23,0; 1x 13,0x23,0	
		8767 A HF 1x TX 15x28,0; 1x TX 20x28,0; 1x TX 25x28,0; 1x TX 30x28,0	
		8740 A HF 1x 3,0x28,0; 1x 4,0x28,0; 1x 5,0x28,0; 1x 6,0x28,0; 1x 8,0x28,0	
		Belt A 0/9 1x 39,0x238,0	
		8794 SA 1x 1/4"x75,0	
		Cırtcirtli Bant 240 1x 50,0x240,0	

Safe-Torque A 2 Set 1, 1/4" Altıgen, 2-12 Nm

23 parça; yüksek sağlamlığa sahip kompakt kumaş çanta içinde. Basitleştirilmiş taşınabilirlik için düşük hacim ve ağırlık.

1 adet Safe-Torque 1/4" altıgen sürücülü A 2 tork anahtarı, tork aralığı 2-12 Nm; kontrollü saat yönünde ve saat yönünün tersine sıkma için; torklu ve torksuz sıkma ve gevşetme, tork fonksiyonu kapatılabilir (tork kilit fonksiyonu); 72 diş; 5 derecelik düşük geri dönüş açısı; ölçek değerlerine ulaşıldığında sesli ve hissedilebilir klik sesi ile istenen tork değerini güvenli ve kontrollü bir şekilde sıkma, ayarlanan tork değerine ulaşıldığında kaydırmalı serbest bırakma mekanizması; ergonomik çift bileşenli sap; 9 adet Zyklop lokma, 12 adet bits (1/4", 50 mm uzunluğunda), lokmalar için 1 adet bağlantı parçası (1/4" altıgen dişi - 1/4" kare dişi).

- 1/4" bitsleri kullanmak için 1/4" altıgen sürücü
- Wera Adaptör 870/1 ile 1/4" soketli lokmaların kullanımı da mümkündür

Safe-Torque A 2 Set 1, 1/4" Altıgen, 2-12 Nm



Code	EAN		
05075832001	223043		1
		Safe-Torque A 2 1x 1/4", 2-12 Nm	
		8790 HMA 1x 5,5x23,0; 1x 6,0x23,0; 1x 7,0x23,0; 1x 8,0x23,0; 1x 9,0x23,0; 1x 10,0x23,0; 1x 11,0x23,0; 1x 12,0x23,0; 1x 13,0x23,0	
		870/1 1x 1/4"x25 ¹⁾	
		851/4 Z 1x PH 2x50	
		867/4 Z TORX® 1x TX 10x50; 1x TX 15x50; 1x TX 20x50; 1x TX 25x50; 1x TX 27x50; 1x TX 30x50	
		840/4 Z 1x 2,5x50; 1x 3,0x50; 1x 4,0x50; 1x 5,0x50; 1x 6,0x50 ²⁾	
		Cırtcirtli Bant 240 1x 50,0x240,0	

¹⁾ Bilyeli; manuel döndürülen lokmalar için
²⁾ Altıgen bıçak

Bisiklet Set Torque 1, 2,5-25 Nm

Vidalama aletleri uzmanı Wera'nın 16 parçalı seti, hassas bileşenleri korumak için uygulanan torkların güvenilir kontrolü ile motosikletin etrafındaki en önemli vidalama sorunlarını çözer. Kusursuz Wera tasarımında Click-Torque tork anahtarıyla birlikte.

DIN EN ISO 6789-1:2017-07 uyarınca yüksek hassasiyete sahip çok sağlam tasarım. İstenen değerin kolay ayarlanması ve sabitlenmesi. Ayarlanan değerlerine ulaşıldığında duyulan sesli ve hissedilebilir klik sesi, istenen tork değerinde sıkmayı güvenli bir şekilde kolaylaştırır.

Sağlam serbest bırakma mekanizması, ayarlanan torka ulaşıldığında açıkça duyulabilir ve hissedilebilir bir serbest bırakma sinyalini garanti eder. Saat yönünde sıkma için ve 45 dişli ve yön mandallı cırcırlı.

Tork anahtarı son derece az yer kaplar, tork aralığına uygun aksesuarlarla desteklenir ve bisikletlerdeki en yaygın vida bağlantılarına uyumludur. Sağlam ve yüzeyi koruyan bir kumaş çanta içinde paketlenmiştir.

Click-Torque A 5, 1/4", 2,5 - 25 Nm, 1/4" kare soketli 4 adet lokma, 7 adet Hex-Plus altıgen lokma bits ve 4 adet TORX® lokma bits sete dahildir.

İhtiyaç duyulan aleti hızlı ve kolay bir şekilde bulmak için boyuta göre renk kodlu "Take it Easy" alet buluculu lokmalar ve lokma bitsler. Vida aletten düşmeden özellikle rahat vidalama için tutma fonksiyonlu lokma bitsler.

Küçük bir alanda çok sayıda alet için inanılmaz kompakt set düzeni. Çok yüksek sağlamlık ve dayanıklılığa sahip kumaş çanta. Kumaş dış malzeme sayesinde ek yüzey koruması.

Basitleştirilmiş mobilite için düşük ağırlık ve hacim. Uyum hassasiyeti, aşınma direnci ve eş merkezlilik gibi Wera bits teknolojisinin tüm avantajlarına sahip lokma bitsler.

Bisiklet Set Torque 1, 2,5-25 Nm

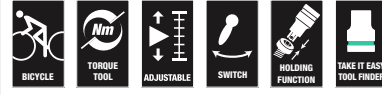

Code	EAN		
05004180001	4013288 207685		1
		Click-Torque A 5 1x 1/4", 2,5-25 Nm	
		8790 HMA 1x 10,0x23,0; 1x 13,0x23,0; 1x 14,0x23,0; 1x 15,0x23,0	
		8767 A 1x TX 10x28,0; 1x TX 20x28,0; 1x TX 25x28,0; 1x TX 30x28,0	
		8740 A HF 1x 3,0x28,0; 1x 4,0x28,0; 1x 5,0x28,0; 1x 5,0x100,0; 1x 6,0x28,0; 1x 6,0x100,0; 1x 8,0x28,0	
		Cırcırlı Bant 240 1x 50,0x240,0	

Click-Torque C 1 Yön Mandallı Tork Anahtarı, 10-50 Nm

- 1/2" kare sürücülü, ters çevrilebilir cırcırlı, 45 dişli
- Tork aralığı: 10-50 Nm; DIN EN ISO 6789-1:2017-07 standardına göre \pm %3 hassasiyet
- Click-Torque manşonu, Wera Click-Torque tork anahtarının metal şaft etrafına yerleştirilir. Manşon sapın yüzeye değmesini engelleyerek kirlenme ve zedelenmeler önlenir. Ayrıca "yuvarlanmaya karşı koruma" görevi görür.

Click-Torque C 1 Yön Mandallı Tork Anahtarı, 10-50 Nm



	EAN																
Code	4013288		Nm	Nm	lbf. ft.	mm	mm	mm	mm	mm							
05075620001	193216	1/2"	10-50	0,25	8-36	360	140	47	35	16,5	14 11/64"	5 33/64"	1 27/32"	1 3/8"	5/8"		1

Click-Torque C 2 Yön Mandallı Cırcırlı Tork Anahtarı, 20-100 Nm

- 1/2" kare sürücülü, yön mandallı cırcırlı, 45 dişli
- Tork aralığı: 20-100 Nm; DIN EN ISO 6789-1:2017-07 standardına göre \pm %3 hassasiyet
- Click-Torque manşonu, Wera Click-Torque tork anahtarının metal şaft etrafına yerleştirilir. Manşon sapın yüzeye değmesini engelleyerek kirlenme ve zedelenmeler önlenir. Ayrıca "yuvarlanmaya karşı koruma" görevi görür.

Click-Torque C 2 Yön Mandallı Cırcırlı Tork Anahtarı, 20-100 Nm

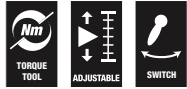

	EAN																
Code	4013288		Nm	Nm	lbf. ft.	mm	mm	mm	mm	mm							
05075621001	193223	1/2"	20-100	0,5	15-73	405	140	47	43	18,5	15 15/16"	5 33/64"	1 27/32"	1 11/16"	45/64"		1

Click-Torque C 3 Set 1, 40-200 Nm

Kusursuz Wera tasarımındaki Click torque tork anahtar seti.

DIN EN ISO 6789-1:2017-07 standardına uygun olarak yüksek doğruluğa sahip çok sağlam tasarım. Varsayılan tork değerini ayarlamak ve kaydetmek kolaydır. Ölçek değerlerine ulaşıldığında duyulan sesli ve hissedilebilir uyarı, istenilen tork değerine güvenli bir şekilde ulaşılmasını da kolaylaştırır.

Sağlam tetik mekanizması, ayarlanan torka ulaşıldığında net bir şekilde duyulabilir ve dokunsal bir tetikleme sinyalini garanti eder. Sağ yönlü sıkma için ve 45 dişli ters çevrilebilir cırcırla. Tork anahtarları ve tork uyumlu aksesuarlar, yerden tasarruf sağlamak için sağlam, yüzey dostu bir kumaş çanta içinde paketlenmiştir.

1 adet Click-Torque C 3, 1/2", 40 - 200 Nm, 1/2" sürücülü tork anahtarı, 4 adet lokma, 7 adet Hex-Plus lokma bits ve TORX® lokma bits ile uzatma kolu sete dahildir.

Click-Torque C 3 Set 1, 40-200 Nm



Code	EAN		
05075680001	4013288 207609		1
		Click-Torque C 3 1x 1/2", 40-200 Nm	
		● 8790 HMC 1x 10,0x37,0; 1x 13,0x37,0; 1x 17,0x37,0; 1x 19,0x37,0	
		⊕ 8767 C HF 1x TX 30x60,0; 1x TX 40x60,0; 1x TX 45x60,0; 1x TX 50x60,0	
		○ 8740 C HF 1x 6,0x60,0; 1x 8,0x60,0; 1x 10,0x60,0	
		⊖ 8794 SC 1x 1/2"x125,0	

Click-Torque C 3 Set 2 Beton Vidalamaları, 40-200 Nm

11 parçalı set, vida üreticisinin talimatlarına göre tanımlanmış tork değerlerine sahip güvenle ilgili beton vidalarının takılması için. İhtiyaç duyulan aletin kolay ve hızlı bir şekilde bulunması için renk kodlu ve boyut damgalı "Take it Easy" alet buluculu.

- Vida üreticisinin spesifikasyonlarına göre tanımlanmış torklarla güvenlik amaçlı beton vidalarını sabitlemek için
- Click-Torque C 3 tork anahtarı, yön mandallı cırcırlı (tork aralığı: 40-200 Nm; DIN EN ISO 6789-1:2017-07 standardına göre hassasiyet ± %3)
- 8790 C Impaktör lokma 12,5 mm = 1/2" soketli (13 mm - 21 mm) havalı veya elektrikle çalışan darbeli aletlerle kullanım için
- 11 parçalı set, birinci sınıf tekstil alet kutusu içinde

Click-Torque C 3 Set 2 Beton Vidalamaları, 40-200 Nm



Code	EAN		
05075681001	4013288 217561		1
		Click-Torque C 3 1x 1/2", 40-200 Nm	
		● 8790 C Impaktör 1x 13,0x38,0; 1x 14,0x38,0; 1x 15,0x38,0; 1x 16,0x38,0; 1x 17,0x38,0; 1x 18,0x38,0; 1x 19,0x38,0; 1x 20,0x38,0; 1x 21,0x38,0	
		⊖ 8894 SC 1x 1/2"x125,0	

Click-Torque C 4 Yön Mandallı Tork Anahtarı, 60-300 Nm

- 1/2" kare sürücülü, ters çevrilebilir cırcırlı, 45 dişli
- Tork aralığı: 60-300 Nm; DIN EN ISO 6789-1:2017-07 standardına göre ± %3 hassasiyet
- Click-Torque manşonu, Wera Click-Torque tork anahtarının metal şaft etrafına yerleştirilir. Manşon sapın yüzeye değmesini engelleyerek kirlenme ve zedelenmeler önlenir. Ayrıca "yuvarlanmaya karşı koruma" görevi görür.

Click-Torque C 4 Yön Mandallı Tork Anahtarı, 60-300 Nm

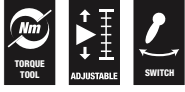

	EAN															
Code	4013288		Nm	Nm	lbf. ft.	mm	mm	mm	mm	mm						
05075623001	193247	1/2"	60-300	1,0	45-220	595	140	47	43	18,5	23 27/64"	5 33/64"	1 27/32"	1 11/16"	45/64"	1

Click-Torque C 5 Yön Mandallı Tork Anahtarı, 80-400 Nm

- 1/2" kare sürücülü, ters çevrilebilir cırcırlı, 45 dişli
- Tork aralığı: 80-400 Nm; DIN EN ISO 6789-1:2017-07 standardına göre ± %3 hassasiyet
- Click-Torque manşonu, Wera Click-Torque tork anahtarının metal şaft etrafına yerleştirilir. Manşon sapın yüzeye değmesini engelleyerek kirlenme ve zedelenmeler önlenir. Ayrıca "yuvarlanmaya karşı koruma" görevi görür.

Click-Torque C 5 Yön Mandallı Tork Anahtarı, 80-400 Nm

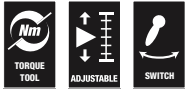

	EAN															
Code	4013288		Nm	Nm	lbf. ft.	mm	mm	mm	mm	mm						
05075624001	193254	1/2"	80-400	1,0	60-295	680	140	47	43	18,5	26 49/64"	5 33/64"	1 27/32"	1 11/16"	45/64"	1

Click-Torque E 1 Yön Mandallı Ayarlanabilir Tork Anahtarı, 200-1000 Nm

- 3/4" kare sürücülü, yön mandallı cırcırlı, 45 dişli
- Tork aralığı: 200-1000 Nm; DIN EN ISO 6789-1:2017-07 standardına göre ± %3 hassasiyet
- Click-Torque manşonu, Wera Click-Torque tork anahtarının metal şaft etrafına yerleştirilir. Manşon sapın yüzeye değmesini engelleyerek kirlenme ve zedelenmeler önlenir. Ayrıca "yuvarlanmaya karşı koruma" görevi görür.

Click-Torque E 1 Yön Mandallı Ayarlanabilir Tork Anahtarı, 200-1000 Nm

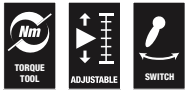

	EAN															
Code	4013288		Nm	Nm	lbf. ft.	mm	mm	mm	mm	mm						
05075630001	193261	3/4"	200-1000	1,00	148-737	1250	140	47	63	30	49 7/32"	5 33/64"	1 27/32"	2 31/64"	1 3/16"	1

Click-Torque E 1 Push R/L Sağ ve Sol Yönlü Ayarlanabilir Tork Anahtarı, 200-1000 Nm

- Sağ ve sol yönlü tork kontrollü sıkma için itmeli sabit kare sayesinde kolay geçiş
- Tork aralığı: 200-1000 Nm; DIN EN ISO 6789-1:2017-07 standardına göre \pm %3 hassasiyet
- $3/4$ " kare sürücülü ve 45 dişli
- Click-Torque manşonu, Wera Click-Torque tork anahtarının metal şaft etrafına yerleştirilir. Manşon sapın yüzeye değmesini engelleyerek kirlenme ve zedelenmeler önlenir. Ayrıca "yuvarlanmaya karşı koruma" görevi görür.

Click-Torque E 1 Push R/L Sağ ve Sol Yönlü Ayarlanabilir Tork Anahtarı, 200-1000 Nm

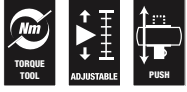

	EAN	□																
Code	4013288		Nm	Nm	lbf. ft.	mm	mm	mm	mm	mm	mm	mm	mm	mm	mm	mm	mm	mm
05075631001	219053	$3/4$ "	200-1000	1,0	148-737	1250	140	47	63	30	49 $7/32$ "	5 $33/64$ "	1 $27/32$ "	2 $31/64$ "	1 $3/16$ "			1

Click-Torque X 1 Değiştirilebilir Uçlu Ayarlanabilir Tork Anahtarı, 2,5-25 Nm

Kusursuz Wera tasarımındaki Click-Torque tork anahtarı. DIN EN ISO 6789-1:2017-07 standardına uygun olarak yüksek doğruluğa sahip çok sağlam tasarım. Varsayılan tork değerini ayarlamak ve kaydetmek kolaydır. Ölçek değerlerine ulaşıldığında duyulan sesli ve hissedilebilir uyarı, istenilen tork değerine güvenli bir şekilde ulaşılmasını da kolaylaştırır.

Sağlam tetik mekanizması, ayarlanan torka ulaşıldığında net bir şekilde duyulabilir ve dokunsal bir tetikleme sinyalini garanti eder. Sağ ve sol taraftan sıkma için ve karşılık gelen lokma takımlarını tutmak için 9x12 mm dörtgen sürücülü.

- Değiştirilebilir 9x12 mm geçmeli aletler için tutuculu
- Tork aralığı: 2,5-25 Nm; HDIN EN ISO 6789-1:2017-07 standardına göre \pm %4 hassasiyet

Click-Torque X 1 Değiştirilebilir Uçlu Ayarlanabilir Tork Anahtarı, 2,5-25 Nm



	EAN	□					S _k	l _k										
Code	4013288		Nm	Nm	lbf. ft.	mm	mm	mm	mm	mm	mm	mm	mm	mm	mm	mm	mm	mm
05075651001	193773	9x12	2,5-25	0,10	1-18	292	17,5	240,0	121	42	24	20	11 $9/64$ "	4 $49/64$ "	1 $21/32$ "	$15/16$ "		1

¹S_k = Test parçası bloğu mesafesi; l_k = Kuvvet uygulama noktasından test parçası eksenine olan mesafe

Click-Torque X 2 Değiştirilebilir Uçlu Ayarlanabilir Tork Anahtarı, 10-50 Nm

- Değiştirilebilir 9x12 mm geçmeli aletler için tutuculu
- Tork aralığı: 10-50 Nm; DIN EN ISO 6789-1:2017-07 standardına göre \pm %3 hassasiyet
- Click-Torque manşonu, Wera Click-Torque tork anahtarının metal şaft etrafına yerleştirilir. Manşon sapın yüzeye değmesini engelleyerek kirlenme ve zedelenmeler önlenir. Ayrıca "yuvarlanmaya karşı koruma" görevi görür

Click-Torque X 2 Değiştirilebilir Uçlu Ayarlanabilir Tork Anahtarı, 10-50 Nm



	EAN	□					S _k	l _k										
Code	4013288		Nm	Nm	lbf. ft.	mm	mm	mm	mm	mm	mm	mm	mm	mm	mm	mm	mm	mm
05075652001	193797	9x12	10-50	0,25	8-36	338	17,5	285,0	140	47	29	20	13 $5/16$ "	5 $33/64$ "	1 $27/32$ "	1 $9/64$ "		1

¹S_k = Test parçası bloğu mesafesi; l_k = Kuvvet uygulama noktasından test parçası eksenine olan mesafe

9530 Isı/Klima Sistemleri için Tork Anahtarı Seti

Üç adet kendinden ayarlı Joker kurbağacık geçmeli anahtar kafası olmak üzere 4 parçalı Click-Torque tork anahtarı seti. Soğutma ve iklimlendirme sistemlerinin ve ısı pompalarının montajı ve onarımı sırasında vidanın doğru şekilde sıkılması için. Kusursuz Wera tasarımında klikli tork anahtarı.

DIN EN ISO 6789-1:2017-07 uyarınca yüksek hassasiyete sahip çok sağlam tasarım. İstenilen tork değerinin kolay ayarlanması ve sabitlenmesi. Ayarlanan tork değerine ulaşıldığında duyulan sesli ve hissedilebilir klik sesi, istenen tork değerinde kontrollü ve güvenli bir şekilde sıkma yapılmasını kolaylaştırır.

Sağlam serbest bırakma mekanizması, ayarlanan torka ulaşıldığında açıkça duyulabilir ve hissedilebilir bir serbest bırakma sinyalini garanti eder. Saat yönünde ve saat yönünün tersine sıkma için ve ilgili geçmeli uçlar için 14x18 mm geçmeli sürücü ile.

Üç adet kendinden ayarlı 7880 Joker kurbağacık geçmeli anahtar kafası, kademesiz değişken ve paralel çeneler sayesinde birçok farklı açık ağız anahtar ölçüsünün yerini alır.

Altıgen somun veya civataya uygulandığında gerekli ölçü kademesiz olarak kendini ayarlar. Cırcır fonksiyonu, ayar yapmadan hızlı ve sürekli vidalama sağlar. Köşe genişliği prizmaları kullanılarak sadece 30 derecelik bir geri dönüş açısı sağlanabilmektedir.

- Soğutma ve iklimlendirme sistemlerinin yanı sıra ısı pompalarının kurulumu ve onarımı sırasında vida bağlantılarının uygun şekilde sıkılması için set
- Click-Torque tork anahtarı X 7, 14x18 mm değiştirilebilir geçmeli tork uçlarına uygun.
- Tork aralığı: 10-100 Nm; DIN EN ISO 6789-1:2017-07 standardına göre \pm %4 hassasiyet
- Lazerle kazınmış, aşınmaya dayanıklı QR kodu, kullanılan tork anahtarına ve geçmeli uca bağlı olarak doğru tork değerinin belirlenmesini kolaylaştırır
- Ayarlanan tork değerlerine ulaşıldığında hissedilebilir klik sesiyle istenen tork değerinin ayarlanması ve sabitlenmesi kolaydır
- Güvenli dozajda kuvvet: ayarlanan değere ulaşıldığında, tork anahtarı sesli ve hissedilir bir şekilde serbest kalır
- Kendinden ayarlı 7880 Joker kurbağacık geçmeli tork ucu, ilgili uygulama alanındaki tüm metrik ve emperyal ölçüleri kapsar
- Altıgen başlı vida ve somunların otomatik ve kademesiz kavranması
- Anahtarı çıkarmaya gerek kalmadan hızlı ve kolay vidalama için mekanik cırcırlı

9530 Isı/Klima Sistemleri için Tork Anahtarı Seti



Code	EAN		
05136076001	4013288 228987		1
		Click-Torque X 7 1x 14x18, 10-100 Nm	
		7880 Joker XXL 1x 14x18x24-32x(15/16"-1 1/4")x113,5	
		7880 Joker XL 1x 14x18x19-24x(3/4"-15/16")x95,0	
		7880 Joker L 1x 14x18x16-19x(5/8"-3/4")x85,5	

Click-Torque XP 1 Değiştirilebilir Uçlu Önayarlı Tork Anahtarı, 2,5-25 Nm, 2,5 Nm

Sürekli aynı tork değerinin gerekli olduğu ve tekrarlama doğruluğunun gerekli olduğu tüm uygulamalar için önceden ayarlanmış tork değerine sahip tork anahtarı. Tork değeri izin verilen ölçüm aralığı içinde değiştirilebilir.

Sağlam serbest bırakma mekanizması, ayarlanan torka ulaşıldığında açıkça duyulabilir ve algılanabilir bir serbest bırakma sinyalini sağlar. Sağ ve sol yönlü sıkma için dörtgen sürücü sayesinde değiştirilebilir geçmeli uçlar için uygundur. İzin verilen ölçüm aralığında, önceden ayarlanmış tork değerinin değiştirilmesi mümkündür.

- Sağ ve sol yönlü tork kontrollü sıkma için 9x12 mm dörtgen geçmeli tork ucu
- Kusursuz Wera tasarımında önayarlı click torque tork anahtarı
- Tork aralığı: 2,5-25 Nm; DIN EN ISO 6789-1:2017-07 standardına göre \pm %2 hassasiyet
- Önayarlı tork değeri, kalibrasyon test merkezinde belirtilen tork aralığı dahilinde değiştirilebilir

Click-Torque XP 1 Değiştirilebilir Uçlu Önayarlı Tork Anahtarı, 2,5-25 Nm, 2,5 Nm



Code	EAN		Nm	Nm	lbf. ft.	mm	S _k	l _k										
05075670001	206169	9x12	2,5	2,5-25	2-18	217	17,5	180,0	137	35	24	20	8 35/64"	5 25/64"	1 3/8"	15/16"	1	
05075670101 ¹⁾	206206	9x12	2,5	2,5-25	2-18	217	17,5	180,0	137	35	24	20	8 35/64"	5 25/64"	1 3/8"	15/16"	1	

¹⁾ Bu değerden farklı olan herhangi bir önayar, talep üzerine belirtilen ölçü aralığı dahilinde istenen bir tork değerine yapılabilir. İstenen ayarlar aşağıdaki birimlerde olabilir: Nm, kgf. m, lbf. ft, ozf. in, dN. m, kgf. cm, lbf. in, in. oz, cN. m, gf. m, ft. lb, gf. cm, in. lb.

²⁾ S_k = Test parçası bloğu mesafesi; l_k = Kuvvet uygulama noktasından test parçası eksenine olan mesafe

Click-Torque XP 2 Değiştirilebilir Uçlu Önayarlı Tork Anahtarı, 10-50 Nm, 10 Nm

- Sağ ve sol yönlü tork kontrollü sıkma için 9x12 mm dörtgen geçmeli tork ucu
- Tork aralığı: 10-50 Nm; DIN EN ISO 6789-1:2017-07 standardına göre \pm %2 hassasiyet
- Önayarlı tork değeri, kalibrasyon test merkezinde belirtilen tork aralığı dahilinde değiştirilebilir

Click-Torque XP 2 Değiştirilebilir Uçlu Önayarlı Tork Anahtarı, 10-50 Nm, 10 Nm



Code	EAN		Nm	Nm	lbf. ft.	mm	S _k	l _k										
05075671001	206176	9x12	10,0	10-50	8-36	262	17,5	225,0	137	35	24	20	10 5/16"	5 25/64"	1 3/8"	15/16"	1	
05075671010 ¹⁾	206213	9x12	10,0	10-50	8-36	262	17,5	225,0	137	35	24	20	10 5/16"	5 25/64"	1 3/8"	15/16"	1	

¹⁾ Bu değerden farklı olan herhangi bir önayar, talep üzerine belirtilen ölçü aralığı dahilinde istenen bir tork değerine yapılabilir. İstenen ayarlar aşağıdaki birimlerde olabilir: Nm, kgf. m, lbf. ft, ozf. in, dN. m, kgf. cm, lbf. in, in. oz, cN. m, gf. m, ft. lb, gf. cm, in. lb.

²⁾ S_k = Test parçası bloğu mesafesi; l_k = Kuvvet uygulama noktasından test parçası eksenine olan mesafe

YENİ

Tork değerinin basit ve hatasız belirlenmesi

Lazerle kazanılmış, aşınmaya dayanıklı QR kodu, kullanılan tork anahtarına ve geçmeli uça bağlı olarak doğru tork değerinin belirlenmesini kolaylaştırır.

Akıllı telefonunuz veya tabletinizle okutmanız yeterlidir (varsa her iki QR kodu da: tork anahtarı ve takma aleti). Okutulan aletlerin tanıdığı bir web sitesi otomatik olarak açılır (bir uygulama değil!).

Daha sonra gerekli tork değerini girin; düzeltilen değer otomatik olarak belirlenir. Düzeltme formülü/hesaplaması kullanarak belirlemeye gerek yoktur.



www.wera.de/torque-advisor

7880 Joker XXL Kendinden Ayarlı Geçmeli Açık Ağız 24-32 mm Tork Ucu, 14x18 mm için

- Click-Torque X serisi 14x18 mm sürücülü tork anahtarları için
- Kendinden ayarlı 7880 Joker kurbağacık geçmeli tork ucu, ilgili uygulama alanındaki tüm metrik ve emperyal ölçüleri kapsar
- Altıgen başlı vida ve somunların otomatik ve kademesiz kavranması
- Kavrama için kol mekanizması kaymayı ve hasarı önler
- Anahtarı çıkarmaya gerek kalmadan hızlı ve kolay vidalama için mekanik cırcırlı
- Ağızdaki köşe prizmalarına konumlandırılmayla sadece 30 derecelik geri dönüş açısı
- Lazerle kazanılmış, aşınmaya dayanıklı QR kodu, kullanılan tork anahtarına ve geçmeli uça bağlı olarak doğru tork değerinin belirlenmesini kolaylaştırır

7880 Joker XXL Kendinden Ayarlı Geçmeli Açık Ağız 24-32 mm Tork Ucu, 14x18 mm için

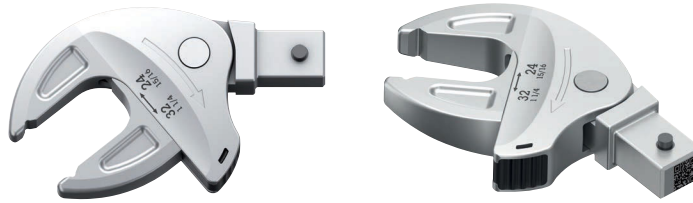

	EAN	□	⚙️	⚙️	⚙️	⚙️	⚙️	⚙️	⚙️	📦
Code	4013288	mm	mm	mm	mm	mm	mm	mm	mm	
05020173001	229380	14x18	24-32	15/16"-1 1/4"	24,0 27,0 30,0 32,0	62,2 68,0 70,2 70,4	15/16" 31/32" 1" 1 1/16" 1 1/8" 1 3/16" 1 1/4"	62,2 63,9 65,4 66,4 69,5 70,1 70,2	113,5	1

7880 Joker XL Kendinden Ayarlı Geçmeli Açık Ağız 19-24 mm Tork Ucu, 14x18 mm için

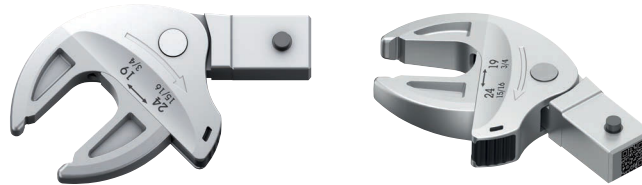

	EAN	□	⚙️	⚙️	⚙️	⚙️	⚙️	⚙️	⚙️	📦
Code	4013288	mm	mm	mm	mm	mm	mm	mm	mm	
05020172001	229366	14x18	19-24	19,0 20,0 21,0 22,0 24,0	51,6 53,6 55,4 56,7 56,7	3/4" 25/32" 13/16" 7/8" 15/16"	51,6 53,3 54,7 56,7 56,7	3/4"-15/16"	95	1

7880 Joker L Kendinden Ayarlı Geçmeli Açık Ağız 16-19 mm Tork Ucu, 14x18 mm için

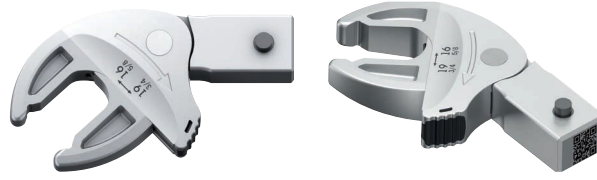

	EAN									
Code	4013288	mm	mm		mm			mm	mm	
05020171001	229359	14x18	16-19	5/8"-3/4"	16,0 17,0 18,0 19,0	44,6 46,7 48,2 49,1	5/8" 11/16" 3/4"	44,4 47,3 49,1	85,5	1

7770 Geçmeli Açık Ağız Tork

- 9x12 mm dörtgen geçmeli alet
- 9x12 mm sürücülü Click-Torque X serisi tork anahtarları için
- Uygulama: Altıgen başlı vida ve somunlar
- Güvenlik pimli
- Krom vanadyum çeliğinden yapıldıkları için geçmeli uçlar yüksek yükler için uygundur

7770 Geçmeli Açık Ağız Tork Ucu, 9x12 mm

Form A

05078600001
05078601001
05078602001
05078603001
05078604001
05078605001



Form B

05078606001
05078607001
05078608001
05078609001
05078610001
05078611001
05078612001



	EAN									
Code	4013288	mm	mm	mm	mm	mm	mm	mm	mm	
05078600001	196101	9x12	7	17,5	39,0	22,0	22,0	5,0	1	
05078601001	196095	9x12	8	17,5	39,0	22,0	22,0	5,0	1	
05078602001	196088	9x12	9	17,5	39,0	22,0	22,0	5,0	1	
05078603001	196071	9x12	10	17,5	39,0	22,0	22,0	5,0	1	
05078604001	196064	9x12	11	17,5	39,0	22,0	22,0	5,0	1	
05078605001	196057	9x12	12	17,5	39,0	22,0	22,0	5,0	1	
05078606001	196040	9x12	13	17,5	41,0	24,0	30,0	7,0	1	
05078607001	196033	9x12	14	17,5	41,0	24,0	30,0	7,0	1	
05078608001	196026	9x12	15	17,5	41,0	24,0	30,0	7,0	1	
05078609001	196019	9x12	16	17,5	41,0	24,0	30,0	7,0	1	
05078610001	196002	9x12	17	17,5	41,0	24,0	30,0	7,0	1	
05078611001	196118	9x12	18	17,5	41,0	24,0	30,0	7,0	1	
05078612001	196125	9x12	19	17,5	41,0	24,0	30,0	7,0	1	

7780 Geçmeli Açık Ağız Tork

Altıgen başlı vidalar veya somunlar için açık ağız geçmeli tork ucu, 14x18 mm sürücülü Click-Torque X serisi tork anahtarları için.

7780 Geçmeli Açık Ağız Tork Ucu, 14x18 mm

Form A

05078670001



Form B

05078671001
05078672001
05078673001
05078674001
05078675001
05078676001



Form C

05078677001
05078678001
05078679001
05078680001
05078681001



Form D

05078682001
05078683001
05078684001
05078685001
05078686001
05078687001



	EAN	□	☺	☺	☺	☺	☺	☺	☺
Code	4013288	mm	mm	mm	mm	mm	mm	mm	☺
05078670001	196729	14x18	13	25,5	56,0	32,0	30,0	7,0	1
05078671001	196736	14x18	14	25,5	58,0	33,0	32,0	8,0	1
05078672001	196743	14x18	15	25,5	58,0	33,0	32,0	8,0	1
05078673001	196750	14x18	16	25,5	58,0	33,0	32,0	9,0	1
05078674001	196767	14x18	17	25,5	58,0	33,0	32,0	9,0	1
05078675001	196774	14x18	18	25,5	58,0	33,0	32,0	9,7	1
05078676001	196781	14x18	19	25,5	58,0	33,0	32,0	9,7	1
05078677001	196798	14x18	21	25,5	61,0	36,0	52,0	11,0	1
05078678001	196804	14x18	22	25,5	61,0	36,0	52,0	11,0	1
05078679001	196811	14x18	24	27,5	61,0	36,0	52,0	12,0	1
05078680001	196828	14x18	26	30,0	61,0	36,0	52,0	13,0	1
05078681001	196835	14x18	27	30,0	61,0	36,0	52,0	13,0	1
05078682001	196842	14x18	29	30,0	61,0	36,0	52,0	14,0	1
05078683001	196859	14x18	30	30,0	61,0	36,0	52,0	14,0	1
05078684001	196866	14x18	32	32,5	61,0	36,0	52,0	14,0	1
05078685001	196873	14x18	36	32,5	61,0	36,0	52,0	15,0	1
05078686001	196880	14x18	38	32,5	61,0	36,0	52,0	15,0	1
05078687001	196897	14x18	41	32,5	61,0	36,0	52,0	15,0	1

7771 Geçmeli Yıldız Ağız Tork Ucu, 9x12 mm

Yıldız geçmeli tork ucu, 9x12 mm sürücülü Click-Torque X serisi tork anahtarları için.

7771 Geçmeli Yıldız Ağız Tork Ucu, 9x12 mm

Form A

05078620001
05078621001
05078622001
05078623001
05078624001



Form B

05078625001
05078626001
05078627001
05078628001
05078629001
05078630001
05078631001
05078632001



Form C

05078633001



	EAN								
Code	4013288	mm	mm	mm	mm	mm	mm	mm	
05078620001	196163	9x12	7	17,5	41,0	24,0	22,0	8,0	1
05078621001	196156	9x12	8	17,5	41,0	24,0	22,0	8,0	1
05078622001	196170	9x12	9	17,5	41,0	24,0	22,0	8,0	1
05078623001	196187	9x12	10	17,5	41,0	24,0	22,0	8,0	1
05078624001	196194	9x12	11	17,5	41,0	24,0	22,0	8,0	1
05078625001	196200	9x12	12	17,5	44,0	27,0	22,0	11,0	1
05078626001	196217	9x12	13	17,5	44,0	27,0	22,0	11,0	1
05078627001	196224	9x12	14	17,5	44,0	27,0	22,0	11,0	1
05078628001	196231	9x12	15	17,5	44,0	27,0	22,0	11,0	1
05078629001	196248	9x12	16	17,5	44,0	27,0	22,0	11,0	1
05078630001	196255	9x12	17	17,5	44,0	27,0	22,0	11,0	1
05078631001	196262	9x12	18	17,5	44,0	27,0	22,0	11,0	1
05078632001	196279	9x12	19	17,5	44,0	27,0	22,0	11,0	1
05078633001	196286	9x12	21	17,5	51,0	34,0	33,0	15,0	1

7781 Geçmeli Yıldız Ağız Tork Ucu, 14x18 mm

Altıgen başlı vidalar veya somunlar için yıldız geçmeli tork ucu, 14x18 mm sürücülü Click-Torque X serisi tork anahtarları için.

7781 Geçmeli Yıldız Ağız Tork Ucu, 14x18 mm

Form A

05078690001
05078691001
05078692001



Form B

05078693001
05078694001
05078695001
05078696001
05078697001
05078698001
05078699001



Form C

05078700001
05078701001
05078702001
05078703001
05078704001
05078705001

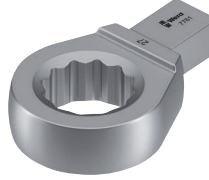

	EAN									
Code	4013288	mm	mm	mm	mm	mm	mm	mm	mm	
05078690001	196132	14x18	13	25,5	62,0	37,0	30,0	11,0	1	
05078691001	196576	14x18	14	25,5	62,0	37,0	30,0	11,0	1	
05078692001	196583	14x18	15	25,5	62,0	37,0	30,0	11,0	1	
05078693001	196590	14x18	16	25,5	64,0	39,0	28,0	12,0	1	
05078694001	196606	14x18	17	25,5	64,0	39,0	28,0	12,0	1	
05078695001	196620	14x18	18	25,5	64,0	39,0	28,0	12,0	1	
05078696001	196637	14x18	19	25,5	64,0	39,0	28,0	12,0	1	
05078697001	196644	14x18	21	25,5	64,0	39,0	28,0	12,0	1	
05078698001	196613	14x18	22	25,5	64,0	39,0	28,0	12,0	1	
05078699001	196651	14x18	24	25,5	64,0	39,0	28,0	12,0	1	
05078700001	196668	14x18	27	25,5	81,0	56,0	53,0	21,0	1	
05078701001	196675	14x18	30	25,5	81,0	56,0	53,0	21,0	1	
05078702001	196682	14x18	32	25,5	81,0	56,0	53,0	21,0	1	
05078703001	196699	14x18	34	28,0	81,0	56,0	53,0	21,0	1	
05078704001	196705	14x18	36	28,0	81,0	56,0	53,0	21,0	1	
05078705001	196712	14x18	41	30,0	81,0	56,0	53,0	21,0	1	

7772 A Geçmeli Cırcır Tork Ucu, Yön Mandallı, 9x12 mm

9x12 mm sürücülü Click-Torque X serisi tork anahtarları için yön mandallı geçmeli cırcır, 1/4" kare soketli lokmalara ve 1/4" kare bağlantılı parçalarına uygundur.

7772 A Geçmeli Cırcır Tork Ucu, Yön Mandallı, 9x12 mm



	EAN									
Code	4013288	mm		mm	mm	mm	mm	mm	mm	
05078635001	196347	9x12	1/4"	17,5	49,0	32,0	28,0	15,0		1

7772 B Geçmeli Cırcır Tork Ucu, Yön Mandallı, 9x12 mm

9x12 mm sürücülü Click-Torque X serisi tork anahtarları için yön mandallı geçmeli cırcır, 3/8" kare soketli lokmalara ve 3/8" kare bağlantılı parçalarına uygundur.

7772 B Geçmeli Cırcır Tork Ucu, Yön Mandallı, 9x12 mm



	EAN									
Code	4013288	mm		mm	mm	mm	mm	mm	mm	
05078636001	196446	9x12	3/8"	17,5	52,0	35,0	35,0	21,0		1

7772 C Geçmeli Cırcır Tork Ucu, Yön Mandallı, 9x12 mm

9x12 mm sürücülü Click-Torque X serisi tork anahtarları için yön mandallı geçmeli cırcır, 1/2" kare soketli lokmalara ve 1/2" kare bağlantılı parçalarına uygundur.

7772 C Geçmeli Cırcır Tork Ucu, Yön Mandallı, 9x12 mm



	EAN									
Code	4013288	mm		mm	mm	mm	mm	mm	mm	
05078637001	196453	9x12	1/2"	20,0	58,0	41,0	42,0	23,0		1

7782 C Geçmeli Cırcır Tork Ucu, Yön Mandallı, 14x18 mm

14x18 mm sürücülü Click-Torque X serisi tork anahtarları için yön mandallı geçmeli cırcır, 1/2" kare soketli lokmalara ve 1/2" kare soketli bağlantılı parçalarına uygundur.

7782 C Geçmeli Cırcır Tork Ucu, Yön Mandallı, 14x18 mm



	EAN									
Code	4013288	mm		mm	mm	mm	mm	mm	mm	
05078707001	196552	14x18	1/2"	20,0	66,0	41,0	42,0	23,0		1

7782 E Geçmeli Cırcır Tork Ucu, Yön Mandallı, 14x18 mm

14x18 mm sürücülü Click-Torque X serisi tork anahtarları için yön mandallı geçmeli cırcır, 3/4" kare soketli lokmalara ve 3/4" kare soketli bağlantılı parçalarına uygundur.

7782 E Geçmeli Cırcır Tork Ucu, Yön Mandallı, 14x18 mm



	EAN									
Code	4013288	mm		mm	mm	mm	mm	mm	mm	
05078708001	196569	14x18	3/4"	30,0	90,0	65,0	65,0	36,0		1

7773 A Sabit Kare Sürücülü Geçmeli Tork Ucu, 9x12 mm

1/4" kare soketli lokmalar ve 1/4" kare sürücülü bağlantı parçaları için geçmeli tork ucu; 9x12 mm sürücülü Click-Torque X serisi tork anahtarları için.

7773 A Sabit Kare Sürücülü Geçmeli Tork Ucu, 9x12 mm



	EAN									
Code	4013288	mm		mm	mm	mm	mm	mm	mm	
05078200001	023742	9x12	1/4"	17,5	44,0	28,0	21,0	14,0		1

7773 B Sabit Kare Sürücülü Geçmeli Tork Ucu, 9x12 mm

Geçmeli dörtgen soketli aletler için $\frac{3}{8}$ " kare soketli lokma ve $\frac{3}{8}$ " kare sürücülü bağlantı parçaları.

7773 B Sabit Kare Sürücülü Geçmeli Tork Ucu, 9x12 mm



	EAN									
Code	4013288	mm		mm	mm	mm				
05078205001	023759	9x12	$\frac{3}{8}$ "	17,5	44,0	28,0	21,0	14,0		1

7773 C Sabit Kare Sürücülü Geçmeli Tork Ucu, 9x12 mm

$\frac{1}{2}$ " kare soketli lokmalar ve $\frac{1}{2}$ " kare sürücülü bağlantı parçaları için geçmeli tork ucu; 9x12 mm sürücülü Click-Torque X serisi tork anahtarları için.

7773 C Sabit Kare Sürücülü Geçmeli Tork Ucu, 9x12 mm



	EAN									
Code	4013288	mm		mm	mm	mm	mm	mm		
05078210001	023766	9x12	$\frac{1}{2}$ "	17,5	44,0	28,0	21,0	14,0		1

7783 C Sabit Kare Sürücülü Geçmeli

$\frac{1}{2}$ " kare soketli lokmalar ve $\frac{1}{2}$ " kare sürücülü bağlantı parçaları için geçmeli tork ucu; 14x18 mm sürücülü Click-Torque X serisi tork anahtarları için.

7783 C Sabit Kare Sürücülü Geçmeli Tork Ucu, 14x18 mm



	EAN									
Code	4013288	mm		mm	mm	mm	mm	mm		
05078345001	024183	14x18	$\frac{1}{2}$ "	25,5	65,0	40,0	30,0	18,0		1

7783 E İtmeli Kare Sürücülü Geçmeli Tork Ucu, 14x18 mm

14x18 mm sürücülü Click-Torque X serisi tork anahtarları için $\frac{3}{4}$ " kare soketli lokmalar ve $\frac{3}{4}$ " kare sürücülü bağlantı parçaları.

7783 E İtmeli Kare Sürücülü Geçmeli Tork Ucu, 14x18 mm











	EAN								
Code	4013288	mm		mm	mm	mm	mm	mm	
05078710001	196460	14x18	$\frac{3}{4}$ "	25,5	70,0	45,0	40,0	25,0	1

7774/1 Bits Tutucu Geçmeli Tork Ucu $\frac{1}{4}$ ", 9x12 mm

$\frac{1}{4}$ " geçmeli bits adaptörü; 9x12 mm sürücülü Click-Torque X serisi tork anahtarları için.

7774/1 Bits Tutucu Geçmeli Tork Ucu $\frac{1}{4}$ ", 9x12 mm







	EAN								
Code	4013288	mm		mm	mm	mm	mm	mm	
05078640001	196316	9x12	$\frac{1}{4}$ "	17,5	42,0	25,0	22,0	12,5	1

7774/2 Bits Tutucu Geçmeli Tork Ucu

$\frac{5}{16}$ " geçmeli tork ucu bits adaptörü; 9x12 mm sürücülü Click-Torque X serisi tork anahtarları için.

7774/2 Bits Tutucu Geçmeli Tork Ucu $\frac{5}{16}$ ", 9x12 mm



	EAN								
Code	4013288	mm		mm	mm	mm	mm	mm	
05078641001	196309	9x12	$\frac{5}{16}$ "	17,5	42,0	25,0	22,0	12,5	1

7774/3 Bits Tutucu Geçmeli Tork Ucu $\frac{5}{16}$ "

Click-Torque X serisindeki tork anahtarları için geçmeli tork ucu adaptörü, 14x18 mm - $\frac{5}{16}$ " dönüştürücü.

7774/3 Bits Tutucu Geçmeli Tork Ucu $\frac{5}{16}$ ", 14x18 mm



	EAN									
Code	4013288	mm		mm	mm	mm	mm	mm	mm	
05078642001	196293	14x18		$\frac{5}{16}$ "	25,5	58,0	33,0	30,0	13,0	1

7775 Geçmeli Yıldız Ağız Tork Ucu, 9x12

Açık yıldız geçmeli tork ucu, 9x12 mm sürücülü Click-Torque X serisi tork anahtarları için.

7775 Geçmeli Yıldız Ağız Tork Ucu, 9x12 mm

Form A

05078650001
05078651001
05078652001
05078653001
05078654001
05078655001



Form B

05078656001
05078657001
05078658001



	EAN									
Code	4013288	mm		mm	mm	mm	mm	mm	mm	
05078650001	196330	9x12		10	17,5	44,0	27,0	22,0	11,0	1
05078651001	196361	9x12		11	17,5	44,0	27,0	22,0	11,0	1
05078652001	196378	9x12		12	17,5	44,0	27,0	22,0	11,0	1
05078653001	196385	9x12		13	17,5	44,0	27,0	22,0	11,0	1
05078654001	196392	9x12		14	17,5	44,0	27,0	22,0	11,0	1
05078655001	196408	9x12		17	17,5	44,0	27,0	22,0	11,0	1
05078656001	196415	9x12		18	17,5	49,0	32,0	33,0	15,0	1
05078657001	196422	9x12		19	17,5	49,0	32,0	33,0	15,0	1
05078658001	196439	9x12		22	17,5	49,0	32,0	33,0	15,0	1

7776 Geçmeli TORX® Tork Ucu, 9x12

Dişi TORX® geçmeli tork ucu, 9x12 mm sürücülü Click-Torque X serisi tork anahtarları için.

7776 Geçmeli TORX® Tork Ucu, 9x12 mm

Form A

05078660001
05078661001
05078662001
05078663001



Form B

05078664001



	EAN									
Code	4013288	mm		mm	mm	mm	mm	mm	mm	
05078660001	195968	9x12		TX 6	17,5	40,0	23,0	22,0	8,0	1
05078661001	195975	9x12		TX 8	17,5	40,0	23,0	22,0	8,0	1
05078662001	195982	9x12		TX 10	17,5	40,0	23,0	22,0	8,0	1
05078663001	195999	9x12		TX 12	17,5	40,0	23,0	22,0	8,0	1
05078664001	196149	9x12		TX 14	17,5	45,0	28,0	22,0	11,0	1

7786 Geçmeli TORX® Tork Ucu, 14x18 mm

14x18 mm sürücülü Click-Torque X serisi tork anahtarları için dışı TORX® tork ucu.

7786 Geçmeli TORX® Tork Ucu, 14x18 mm

Form **A**
05078714001
05078715001



Form **B**
05078716001
05078717001



	EAN									
Code	4013288	mm		mm	mm	mm	mm	mm	mm	
05078714001	196507	14x18	TX 14	25,5	37,0	62,0	30,0	11,0	1	
05078715001	196514	14x18	TX 18	25,5	37,0	62,0	30,0	11,0	1	
05078716001	196521	14x18	TX 20	25,5	40,0	65,0	32,0	12,0	1	
05078717001	196538	14x18	TX 24	25,5	40,0	65,0	32,0	12,0	1	

7779/1 Geçmeli Tork Ucu Adaptör, 9x12 mm

9x12 mm dörtgen sürücülü tork anahtarlarında 14x18 mm geçmeli tork ucu kullanmak için ara adaptör. 9x12 mm sürücülü Click-Torque X serisi tork anahtarlarına uygundur.

7779/1 Geçmeli Tork Ucu Adaptör, 9x12 mm



	EAN								
Code	4013288	mm	mm	mm	mm	mm	mm	mm	
05078666001	196323	9x12	14x18	49,0	33,0	32,0	26,0	1	

7779/2 Geçmeli Tork Ucu

14x18 mm dörtgen sürücülü tork anahtarlarında 9x12 mm geçmeli tork ucu kullanmak için ara adaptör. 14x18 mm sürücülü Click-Torque X serisi tork anahtarlarına uygundur.

7779/2 Geçmeli Tork Ucu Adaptör, 14x18 mm



	EAN								
Code	4013288	mm	mm	mm	mm	mm	mm	mm	
05078667001	196545	14x18	9x12	52,0	27,0	28,0	21,0	1	







7790/1 Kaynaklı Geçmeli Tork Ucu, 9x12

Push-fit kaynaklama adaptörü; 9x12 mm sürücülü Click-Torque X serisi tork anahtarları için.

- Özel olarak gerekli aletlerde kaynak yapmak için
- Kaynak ideal olarak uzman bir kaynak şirketi tarafından yapılmalıdır

7790/1 Kaynaklı Geçmeli Tork Ucu, 9x12 mm



	EAN						
Code	4013288	mm	mm	mm	mm	mm	
05078720001	196354	9x12	24,0	8,0	22,0	14,0	1







7790/2 Kaynaklı Geçmeli Tork Ucu, 14x18

Push-fit kaynaklama adaptörü; 14x18 mm sürücülü Click-Torque X serisi tork anahtarları için.

- Özel olarak gerekli aletlerde kaynak yapmak için
- Kaynak ideal olarak uzman bir kaynak şirketi tarafından yapılmalıdır

7790/2 Kaynaklı Geçmeli Tork Ucu, 14x18 mm



	EAN						
Code	4013288	mm	mm	mm	mm	mm	
05078721001	196477	14x18	38,0	13,0	31,0	22,0	1

Click-Torque Manşon

Manşon, Click-Torque tork anahtarının sapının yüzeye temas etmesini önler. Bu, çalışma sırasında aletin yere bırakılması durumunda kirlenmeyi ve hasar oluşumunu önler. Ayrıca aletin kaymasını/yuvarlanmasını da önler.

Ayrıca Click-Torque tork anahtarını saklama/taşıma kutusunda sabitlemesini de sağlar. Manşonun tork anahtarı şaftına takılması ve çıkarılması kolaydır.

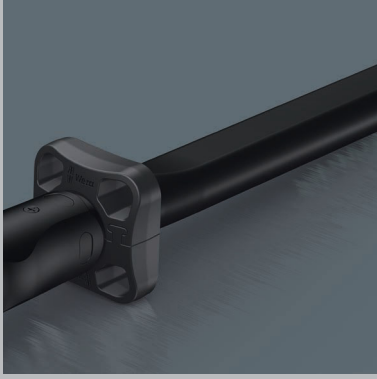



7762 Click-Torque Manşon M3

Click-Torque tork anahtarları B 1, B 2, C 1, C 2, C 3, C 4, X 2, X 3, X 4, X 5 ve XP 4 için manşon aksesuar.

7762 Click-Torque Manşon M3







	EAN							
Code	4013288	mm	mm	mm				
05078709001	211767	55,0	55,0	21,5				1

7761 Click-Torque Manşon M4

Click-Torque C 5 ve X 6 Click-Torque tork anahtarları için aksesuar olarak manşon.

7761 Click-Torque Manşon M4







	EAN							
Code	4013288	mm	mm	mm				
05078706001	211750	55,0	55,0	21,5				1

7763 Click-Torque Manşon M5

Click-Torque tork anahtarı E 1 için manşon aksesuar

7763 Click-Torque Manşon M5



	EAN							
Code	4013288	mm	mm	mm				
05078711001	211774	73,0	73,0	27,0				1

2090 Darbeli Tornavida 90 Nm

Makine olmadan bile yalnızca darbe kuvvetini kullanarak sıkışmış vidaları çözen yüksek kaliteli Wera darbeli anahtar. Wera darbeli anahtarlar, sağlam çift kavisli yapıları sayesinde özellikle yüksek düzeyde verimliliğe sahiptir.

Darbe kuvveti dönme hareketine dönüştürülür. Havalı makinele-
rin kullanımından tasarruf sağlar. M 4 ve M 8 vidaları için. 5/16" altıgen soket çıkışı.

- Makine kullanmadan vidaları gevşetmek ve sıkmak için
- Vurma kuvveti dönme hareketine dönüştürülür
- Sağlam çift kavisli yapı sayesinde özellikle yüksek verimlilik
- 5/16" altıgen soketli

2090 Darbeli Tornavida 90 Nm



Code	EAN	Ø	A	A					
05072014001	180926	5/16"	142,0	5 19/32"					1

2090/17 Darbeli Tornavida Seti

- 2090 darbeli/impakt tornavida 90 Nm, kapsamlı aksesuarlarla birlikte
- Makine kullanmadan vidaları gevşetmek ve sıkmak için
- Vurma kuvveti dönme hareketine dönüştürülür
- Sağlam çift kavisli yapı sayesinde özellikle yüksek verimlilik
- 5/16" altıgen soketli

2090/17 Darbeli Tornavida Seti



Code	EAN			
05072017001	179777			1
			2090 90 Nm 1x 5/16"x142,0	
		+	851/2 Z PH 1x PH 2x32; 1x PH 3x32	
		+	851/2 PH 1x PH 4x32	
		-	800/2 1x 2,0x12,0x41	
		○	840/2 Z 1x 5x30; 1x 6x30; 1x 8x30; 1x 10x30	
		○	840/2 1x 7,0x30	
		✳	867/2 Z TORX® 1x TX 30x35; 1x TX 40x35; 1x TX 45x35; 1x TX 50x35; 1x TX 55x35	
		○	870/2 1x 3/8"x5/16" 1); 1x 1/2"x5/16" 1)	

1) Bilyeli; manuel döndürülen lokmalar için

100 Selidor Kafalı Yumuşak Yüzlü Çekiç

Wera yumuşak yüzlü çekiç: Çekiç sapı ile çekiç başı arasında güvenli ve ayrılmaz bir bağlantı için iki taraflı konik yapı. Selidor'dan yapılmış çekiç başı.

Yüksek kaliteli dişbudak ağacından yapılmış sap. Güçlü çalışma için. Sonradan takılabilen yumuşak yüzlü çekiç başlıkları sayesinde değişken kullanım. Ağır işler için.

100 Selidor Kafalı Yumuşak Yüzlü Çekiç



Code	EAN	#	mm	mm	mm		
05000005001	001139	1	23,0	76,0	250,0		2
05000010001	001146	2	28,0	87,0	265,0		2
05000015001	001153	3	33,0	96,0	280,0		2
05000020001	001160	4	36,0	102,0	290,0		2
05000025001	001177	5	41,0	108,0	320,0		2
05000030001	001184	6	51,0	117,0	340,0		2
05000035001	001191	7	61,0	131,0	380,0		2

*) 28/02/2025 tarihinde üretimden kaldırılacaktır.

101 Naylon Kafalı Yumuşak Yüzlü Çekiç

Wera yumuşak yüzlü çekiç: Çekiç sapı ile çekiç başı arasında güvenli ve ayrılmaz bir bağlantı için iki taraflı konik yapı. Çok sert naylondan yapılmış çekiç kafası. Yüksek kaliteli dişbudak ağacından yapılmış sap. Sonradan takılabilen yumuşak yüzlü çekiç başlıkları sayesinde değişken kullanım. Sac metal işler, ince işler, çadır, salon ve fuar stant montaj işleri için.

101 Naylon Kafalı Yumuşak Yüzlü Çekiç



Code	EAN	#	mm	mm	mm		
050000305001	001351	1	23,0	76,0	250,0		2
050000310001	001368	2	28,0	87,0	265,0		2
050000315001	001375	3	33,0	96,0	280,0		2
050000320001	001382	4	36,0	102,0	290,0		2
050000325001	001399	5	41,0	108,0	320,0		2
050000330001	001405	6	51,0	117,0	340,0		2
050000335001	001412	7	61,0	131,0	380,0		2

*) 28/02/2025 tarihinde üretimden kaldırılacaktır.

102 Üretan Kafalı Yumuşak Yüzlü Çekiç

Wera yumuşak yüzlü çekiç: Çekiç sapı ile çekiç başı arasında güvenli ve ayrılmaz bir bağlantı için iki taraflı konik yapı. Orta sertlikte üretandan yapılmış çekiç başı. Yüksek kaliteli dişbudak ağacından yapılmış sap. Sonradan takılabilen yumuşak yüzlü çekiç başlıkları sayesinde değişken kullanım. Araba gövdesi yapımı, makine mühendisliği ve otomotiv sektörü için.

102 Üretan Kafalı Yumuşak Yüzlü Çekiç



Code	EAN	#	mm	mm	mm		
05000505001	001498	1	23,0	76,0	250,0		2
05000510001	001504	2	28,0	87,0	265,0		2
05000515001	001511	3	33,0	96,0	280,0		2
05000520001	001528	4	36,0	102,0	290,0		2
05000525001	001535	5	41,0	108,0	320,0		2
05000530001	001542	6	51,0	117,0	340,0		2
05000535001	001559	7	61,0	131,0	380,0		2

*) 28/02/2025 tarihinde üretimden kaldırılacaktır.

100 S Yedek Dişbudak Sap, 100; 101 ve 102 Kodlu Çekiçler için

100, 101, 102 numaralı çekiçlerin sapları en iyi dişbudak ağacından yapılmıştır.

100 S Yedek Dişbudak Sap, 100; 101 ve 102 Kodlu Çekiçler için



Code	EAN	#	mm				
05000205001	001283	1	250,0				1
05000210001	001290	2	265,0				1
05000215001	001306	3	280,0				1
05000220001	001313	4	290,0				1
05000225001	001320	5	320,0				1
05000230001	001337	6	340,0				1
05000235001	001344	7	380,0				1

*) 28/02/2025 tarihinde üretimden kaldırılacaktır.



100 L Yedek Kafa, 100 Selidor Kafalı Yumuşak Yüzlü Çekiç için

Ağır onarım/bakım işleri için Selidor'dan yapılmış değiştirilebilir yumuşak yüzlü çekiç başlığı.

100 L Yedek Kafa, 100 Selidor Kafalı Yumuşak Yüzlü Çekiç için



Code	EAN	#	mm						
05000105001	001214	1	23,0						10
05000110001	001221	2	28,0						10
05000115001	001238	3	33,0						10
05000120001	001245	4	36,0						10
05000125001	001252	5	41,0						10
05000130001	001269	6	51,0						10
05000135001	001276	7	61,0						10

↗ 28/02/2025 tarihinde üretimden kaldırılacaktır.

101 L Yedek Kafa, 101 Naylon Kafalı Yumuşak Yüzlü Çekiç için

Sac işleme, göçük giderme işleri, çadır ve fuar standı montajı için sert naylondan yapılmış, değiştirilebilir yumuşak yüzlü çekiç başı.

101 L Yedek Kafa, 101 Naylon Kafalı Yumuşak Yüzlü Çekiç için



Code	EAN	#	mm						
05000405001	001429	1	23,0						10
05000410001	001436	2	28,0						10
05000415001	001443	3	33,0						10
05000420001	001450	4	36,0						10
05000425001	001467	5	41,0						10
05000430001	001474	6	51,0						10
05000435001	001481	7	61,0						10

↗ 28/02/2025 tarihinde üretimden kaldırılacaktır.

102 L Yedek Kafa, 102 Üretan Kafalı Yumuşak Yüzlü Çekiç için

Araba gövdesi yapımı, makine mühendisliği, otomotiv sektörü için orta sertlikte üreterandan yapılmış, değiştirilebilir yumuşak yüzlü tokmak kafası.

102 L Yedek Kafa, 102 Üretan Kafalı Yumuşak Yüzlü Çekiç için



Code	EAN	#	mm						
05000605001	001566	1	23,0						10
05000610001	001573	2	28,0						10
05000615001	001580	3	33,0						10
05000620001	001597	4	36,0						10
05000625001	001603	5	41,0						10
05000630001	001610	6	51,0						10
05000635001	001627	7	61,0						10

↗ 28/02/2025 tarihinde üretimden kaldırılacaktır.

Tork test deęerleri



DIN ISO 2380 standardındaki düz uçlu tornavida ve bitsler

Tork test deęerleri, tork test cihazındaki DIN ISO 2380 standardındaki test skalalarına göre deęerlendirilir.



DIN ISO 2936 standardındaki altıgen soketli vidalar için altıgen allen anahtarlar.

Tork test deęerleri, tork test cihazındaki DIN ISO 2936 standardındaki test skalalarına göre deęerlendirilir.



DIN 5260, ISO 8764 ve SMS-SS 1687

Standartlarındaki yıldız ve pozidriv uçlu aletler. Tork test deęerleri, tork test cihazındaki DIN 5261 ve ISO 8764 standardındaki test skalalarına göre deęerlendirilir.



TORQ-SET®

TORQ-SET® uçlu aletler için tork test deęerleri, TORQ-SET® lisans sahibinin (Phillips Screw Company) test skalalarına göre deęerlendirilir.

a x b mm	TORK giriři Nm (dak)	
	Manuel kullanım	Makineli kullanım
0,3 x 2,0	0,18	0,20
0,4 x 2,0	0,30	0,35
0,4 x 2,5	0,40	0,45
0,5 x 3,0	0,70	0,80
0,5 x 3,5	0,90	0,98
0,6 x 3,5	1,30	1,40
0,6 x 4,0	1,40	1,61
0,6 x 4,5	-	1,80
0,8 x 4,0	2,60	2,90
0,8 x 4,5	2,88	
0,8 x 5,0	3,20	3,58
0,8 x 5,5	3,50	3,90
1,0 x 5,5	5,50	6,20
1,0 x 6,5	6,50	7,28
1,0 x 7,0	7,0	7,80
1,2 x 6,5	9,40	10,50
1,2 x 7,0	10,0	11,28
1,2 x 8,0	11,5	12,90
1,4 x 9,0	17,6	19,70
1,5 x 13	29	32
1,6 x 8,0	20,5	22,9
1,6 x 9,0	23	25
1,6 x 10	25,6	28,7
2,0 x 12	48,0	53
2,0 x 13	52	58
2,5 x 14	87	98
2,5 x 16	100	112
3,0 x 18	162	181

SW (mm)	TORK giriři Nm (dak)
0,7	0,08
0,9	0,18
1,3	0,53
1,5	0,82
2,0	1,9
2,5	3,8
3	6,6
3,5	11
4	16
4,5	24
5	30
6	52
7	78
8	120
9	180
10	220
11	295
12	370
13	480
14	590
17	1000
19	1000
22	1000
24	1000
27	1000

TORK giriři Nm (dak)	TORK giriři Nm (dak)	
	Manuel kullanım	Makineli kullanım
0	1,0	1,0
1	3,5	3,9
2	8,2	10,3
3	19,5	32,0
4	38,0	88,7

TORK giriři Nm (dak)	TORK giriři Nm (dak)	
	Bits	Tornavida
2	1,1	1,1
3	1,7	1,7
4	2,8	2,8
5	4,0	4,0
6	5,1	5,1
8	8,5	8,5
10	11,3	11,3
1/4"	28	17
5/16"	56	28
3/8"	102	62
7/16"	147	
1/2"	249	
9/16"	271	
5/8"	339	



TORX® ve TORX PLUS® uçlu aletler için tork test deęerleri

TORX® ve TORX PLUS® lisans sahibinin (Acument Global Technologies Inc.) test skalalarına göre deęerlendirilir.

TORK giriři Nm (dak)	TORX®			TORX PLUS®		
	Bit	Delikli Bit	Tornavida	Bit	Delikli Bit	Tornavida
1	0,10	-	0,08	0,11		
2	0,14	-	0,12	0,16		
3	0,25	-	0,21	0,28		
4	0,37	-	0,31	0,44		
5	0,51	-	0,43	0,61		
6	0,91	-	0,75	1,11		0,92
7	1,7	1,4	1,4	2,10		1,68
8	2,6	2,2	2,2	3,21	2,5	2,79
9	3,4	2,9	2,8	4,19	3,3	3,49
10	4,5	3,8	3,7	5,42	4,3	4,47
15	7,7	6,5	6,4	9,62	7,3	8,06
20	12,7	10,8	10,5	16,15	11,9	13,41
25	19,0	16,1	15,9	23,50	17,4	19,58
27	26,9	22,9	22,5	34,62	25,1	28,95
30	37,4	31,8	31,1	47,18	33,5	39,34
40	65,1	55,3	54,1	82,08	59,4	68,40
45	104	88	86	137,38	97,3	114,44
50	159	135	132	194,54	152,4	162,14
55	257	218	218	352,10	291,5	299,25
60	445	379	379	566,11	483,0	481,24
70	701	596	600	910,40	713,3	773,91

Önemli Not:

Tork testinden sonra (belirtilen minimum deęerde yük), tornavidaların çıkış ucunda kullanılabilirliğini olumsuz etkileyecek herhangi bir kalıcı deformasyon veya başka bir hasar görülmemelidir.

Profil Boyutları

TORX®

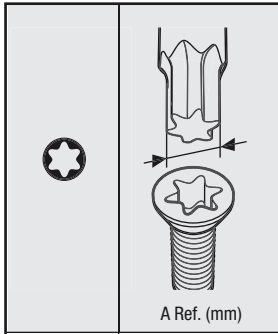

TX 1	0,84
TX 2	0,94
TX 3	1,12
TX 4	1,30
TX 5	1,37
TX 6	1,65
TX 7	1,97
TX 8	2,30
TX 9	2,48
TX 10	2,72
TX 15	3,26
TX 20	3,84
TX 25	4,40
TX 27	4,96
TX 30	5,49
TX 40	6,60
TX 45	7,77
TX 50	8,79
TX 55	11,17
TX 60	13,20
TX 70	15,49

TORX PLUS®

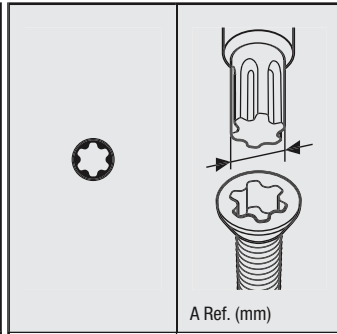

1 IP	0,84
2 IP	0,95
3 IP	1,13
4 IP	1,29
5 IP	1,41
6 IP	1,69
7 IP	1,97
8 IP	2,29
9 IP	2,48
10 IP	2,72
15 IP	3,25
20 IP	3,84
25 IP	4,39
27 IP	4,95
30 IP	5,49
40 IP	6,60
45 IP	7,77
50 IP	8,79
55 IP	11,16
60 IP	13,20
70 IP	15,48

TORQ-SEI®

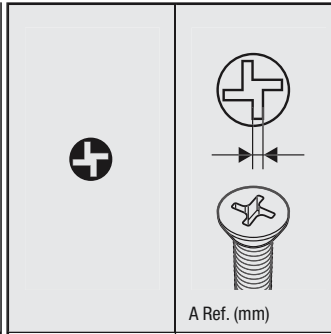

0	0,43
1	0,43
2	0,43
3	0,48
4	0,56
5	0,63
6	0,71
8	0,84
10	0,96
1/4"	1,27
5/16"	1,60
3/8"	1,90
7/16"	2,23
1/2"	2,54

TRI-WING®

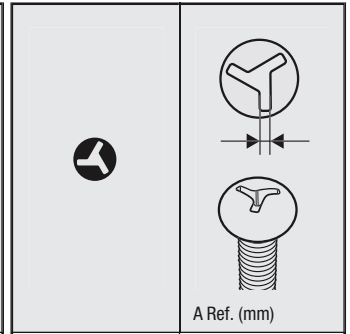

0	0,45
1	0,57
2	0,75
3	0,95
4	1,08
5	1,23
6	1,54
7	1,87
8	2,17
9	2,48
10	2,78

XZN çok noktalı/multipoints soketli vidalar için XZN'li profilli aletler

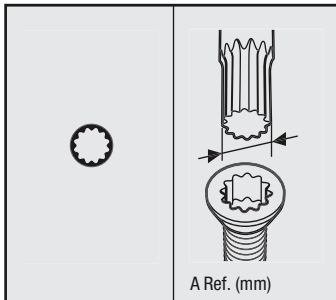

M 4	3,83
M 5	4,80
M 6	6,00
M 8	7,20
M 10	9,60
M 12	11,41
M 14	13,22
M 16	15,63
M 18	16,85
M 20	19,25

Kare soketli vidalar için kare profilli aletler

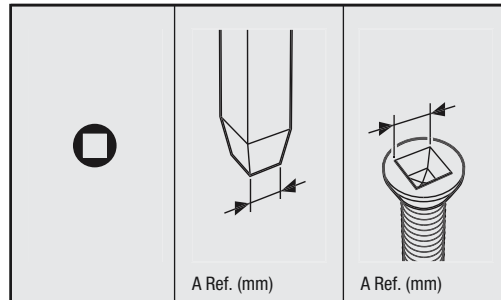

00	1,27	1,4
0	1,78	2
1	2,31	2,5
2	2,85	3,1
3	3,37	3,7
4	4,84	5,1

Spanner soketli vidalar için spanner profilli aletler

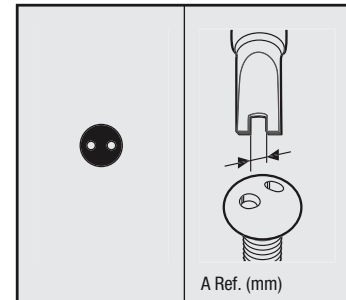

4	1,52
6	2,41
8	2,79
10	3,30

Tork değer dönüşüm tablosu

Dönüşüm-faktörleri	SI Birim			Metrik ölçü		ABD ve İngiliz birimleri		
	cNm	dNm	Nm	cmkg	mkg	ft.lb	in.lb	in.oz
1 cNm =	1	0,1	0,01	0,1020	0,0010	0,0074	0,0885	1,4161
1 dNm =	10	1	0,1	1,0197	0,0102	0,0738	0,8851	14,1612
1 Nm =	100	10	1	10,1972	0,1020	0,7376	8,8508	141,6123
1 cmkg =	9,8067	0,9807	0,0981	1	0,0100	0,0723	0,8680	13,8874
1 mkg =	980,6650	98,0665	9,8067	100	1	7,2330	86,7964	1388,7422
1 ft.lb =	135,5818	13,5581	1,3558	13,8255	0,1383	1	12	192
1 in.lb =	11,2985	1,1298	0,1130	1,1521	0,0115	0,0833	1	16
1 in. oz =	0,7062	0,0706	0,0071	0,0720	0,0007	0,0052	0,0625	1

Örnek 1
 1 Nm = 0,102 mkg
 17,4 Nm = 17,4 x 0,102 mkg
 17,4 Nm = 1,775 mkg

Örnek 1
 1 mkg = 9,8067 Nm
 12,5 mkg = 12,5 x 9,8067 Nm
 12,5 mkg = 122,58 Nm

Nm'den mkg'ye dönüştürme

1 Nm = 0,10197 mkg

Nm	0	1	2	3	4	5	6	7	8	9
0	0,00	0,10	0,20	0,31	0,41	0,51	0,61	0,71	0,82	0,92
10	1,02	1,12	1,22	1,33	1,43	1,53	1,63	1,73	1,84	1,94
20	2,04	2,14	2,24	2,35	2,45	2,55	2,65	2,75	2,86	2,96
30	3,06	3,16	3,26	3,37	3,47	3,57	3,67	3,77	3,87	3,98
40	4,08	4,18	4,28	4,38	4,49	4,59	4,69	4,79	4,89	5,00
50	5,10	5,20	5,30	5,40	5,51	5,61	5,71	5,81	5,91	6,02
60	6,12	6,22	6,32	6,42	6,53	6,63	6,73	6,83	6,93	7,04
70	7,14	7,24	7,34	7,44	7,55	7,65	7,75	7,85	7,95	8,06
80	8,16	8,26	8,36	8,46	8,57	8,67	8,77	8,87	8,97	9,08
90	9,18	9,28	9,38	9,48	9,59	9,69	9,79	9,89	9,99	10,10
100	10,20	10,30	10,40	10,50	10,60	10,71	10,81	10,91	11,01	11,11

Mkg'den Nm'ye dönüştürme

1 mkg = 9,80665 Nm

mkg	0	1	2	3	4	5	6	7	8	9
0	0,00	9,81	19,61	29,42	39,23	49,03	58,84	68,65	78,45	88,26
10	98,07	107,87	117,68	127,49	137,29	147,10	156,91	166,71	176,52	186,33
20	196,13	205,94	215,75	225,55	235,36	245,17	254,97	264,78	274,59	284,39
30	294,20	304,01	313,81	323,62	333,43	343,23	353,04	362,85	372,65	382,46
40	392,27	402,07	411,88	421,69	431,49	441,30	451,11	460,91	470,72	480,53
50	490,33	500,14	509,95	519,75	529,56	539,37	549,17	558,98	568,79	578,59
60	588,40	598,21	608,01	617,82	627,63	637,43	647,24	657,05	666,85	676,66
70	686,47	696,27	706,08	715,89	725,69	735,50	745,31	755,11	764,92	774,73
80	784,53	794,34	804,15	813,95	823,76	833,57	843,37	853,18	862,99	872,79
90	882,60	892,41	902,21	912,02	921,83	931,63	941,44	951,25	961,05	970,86
100	980,67	990,47	1000,28	1010,08	1019,89	1029,70	1039,50	1049,31	1059,12	1068,92

Nm'yi ft.lb'ye dönüştürme

1 Nm = 0,73756 ft.lb

Nm	0	1	2	3	4	5	6	7	8	9
0	0,00	0,74	1,48	2,21	2,95	3,69	4,43	5,16	5,90	6,64
10	7,38	8,11	8,85	9,59	10,33	11,06	11,80	12,54	13,28	14,01
20	14,75	15,49	16,23	16,96	17,70	18,44	19,18	19,91	20,65	21,39
30	22,13	22,86	23,60	24,34	25,08	25,81	26,55	27,29	28,03	28,76
40	29,50	30,24	30,98	31,72	32,45	33,19	33,93	34,67	35,40	36,14
50	36,88	37,62	38,35	39,09	39,83	40,57	41,30	42,04	42,78	43,52
60	44,25	44,99	45,73	46,47	47,20	47,94	48,68	49,42	50,15	50,89
70	51,63	52,37	53,10	53,84	54,58	55,32	56,05	56,79	57,53	58,27
80	59,00	59,74	60,48	61,22	61,96	62,69	63,43	64,17	64,91	65,64
90	66,38	67,12	67,86	68,59	69,33	70,07	70,81	71,54	72,28	73,02
100	73,76	74,49	75,23	75,97	76,71	77,44	78,18	78,92	79,66	80,39

ft.lb'nin Nm'ye dönüştürme

1 ft.lb = 1,35581 Nm

ft.lb	0	1	2	3	4	5	6	7	8	9
0	0,00	1,36	2,71	4,07	5,42	6,78	8,13	9,49	10,85	12,20
10	13,56	14,91	16,27	17,63	18,98	20,34	21,69	23,05	24,40	25,76
20	27,12	28,47	29,83	31,18	32,54	33,90	35,25	36,61	37,96	39,32
30	40,67	42,03	43,39	44,74	46,10	47,45	48,81	50,16	51,52	52,88
40	54,23	55,59	56,94	58,30	59,66	61,01	62,37	63,72	65,08	66,43
50	67,79	69,15	70,50	71,86	73,21	74,57	75,93	77,28	78,64	79,99
60	81,35	82,70	84,06	85,42	86,77	88,13	89,48	90,84	92,20	93,55
70	94,91	96,26	97,62	98,97	100,33	101,69	103,04	104,40	105,75	107,11
80	108,46	109,82	111,18	112,53	113,89	115,24	116,60	117,96	119,31	120,67
90	122,02	123,38	124,73	126,09	127,45	128,80	130,16	131,51	132,87	134,23
100	135,58	136,94	138,29	139,65	141,00	142,36	143,72	145,07	146,43	147,78

Nm'den in.lb'ye dönüştürme

1 Nm = 8,85077 in.lb

Nm	0	1	2	3	4	5	6	7	8	9
0	0,00	8,85	17,70	26,55	35,40	44,25	53,10	61,96	70,81	79,66
10	88,51	97,36	106,21	115,06	123,91	132,76	141,61	150,46	159,31	168,16
20	177,02	185,87	194,72	203,57	212,42	221,27	230,12	238,97	247,82	256,67
30	265,52	274,37	283,22	292,08	300,93	309,78	318,63	327,48	336,33	345,18
40	354,03	362,88	371,73	380,58	389,43	398,28	407,14	415,99	424,84	433,69
50	442,54	451,39	460,24	469,09	477,94	486,79	495,64	504,49	513,34	522,20
60	531,05	539,90	548,75	557,60	566,45	575,30	584,15	593,00	601,85	610,70
70	619,55	628,40	637,26	646,11	654,96	663,81	672,66	681,51	690,36	699,21
80	708,06	716,91	725,76	734,61	743,46	752,32	761,17	770,02	778,87	787,72
90	796,57	805,42	814,27	823,12	831,97	840,82	849,67	858,52	867,38	876,23
100	885,08	893,93	902,78	911,63	920,48	929,33	938,18	947,03	955,88	964,73

in.lb'den Nm'ye dönüştürme

1 in.lb = 0,11298 Nm

in.lb	0	1	2	3	4	5	6	7	8	9
0	0,00	0,11	0,23	0,34	0,45	0,56	0,68	0,79	0,90	1,02
10	1,13	1,24	1,36	1,47	1,58	1,69	1,81	1,92	2,03	2,15
20	2,26	2,37	2,49	2,60	2,71	2,82	2,94	3,05	3,16	3,28
30	3,39	3,50	3,62	3,73	3,84	3,95	4,07	4,18	4,29	4,41
40	4,52	4,63	4,75	4,86	4,97	5,08	5,20	5,31	5,42	5,54
50	5,65	5,76	5,87	5,99	6,10	6,21	6,33	6,44	6,55	6,67
60	6,78	6,89	7,00	7,12	7,23	7,34	7,46	7,57	7,68	7,80
70	7,91	8,02	8,13	8,25	8,36	8,47	8,59	8,70	8,81	8,93
80	9,04	9,15	9,26	9,38	9,49	9,60	9,72	9,83	9,94	10,06
90	10,17	10,28	10,39	10,51	10,62	10,73	10,85	10,96	11,07	11,19
100	11,30	11,41	11,52	11,64	11,75	11,86	11,98	12,09	12,20	12,31

İnç/mm dönüşümü

İnç		0	1	2	3	4	5	6	7	8	9
			25.400	50.800	76.200	101.600	127.000	152.400	177.800	203.200	228.600
$\frac{1}{64}$	0.015625	0.397	25.797	51.197	76.597	101.997	127.397	152.797	178.197	203.597	228.997
$\frac{1}{32}$	0.03125	0.794	26.194	51.594	76.994	102.394	127.794	153.194	178.594	203.994	229.394
$\frac{3}{64}$	0.046875	1.191	26.591	51.991	77.391	102.791	128.191	153.591	178.991	204.391	229.791
$\frac{1}{16}$	0.0625	1.588	26.988	52.388	77.788	103.188	128.588	153.988	179.388	204.788	230.188
$\frac{5}{64}$	0.078125	1.984	27.384	52.784	78.184	103.584	128.984	154.384	179.784	205.184	230.584
$\frac{3}{32}$	0.09375	2.381	27.781	53.181	78.581	103.981	129.381	154.781	180.181	205.581	230.981
$\frac{7}{64}$	0.109375	2.778	28.178	53.578	78.978	104.378	129.778	155.178	180.578	205.978	231.378
$\frac{1}{8}$	0.125	3.175	28.575	53.975	79.375	104.775	130.175	155.575	180.975	206.375	231.775
$\frac{9}{64}$	0.140625	3.572	28.972	54.372	79.772	105.172	130.572	155.972	181.372	206.772	232.172
$\frac{5}{32}$	0.15625	3.969	29.369	54.769	80.169	105.569	130.969	156.369	181.769	207.169	232.569
$\frac{11}{64}$	0.171875	4.366	29.766	55.166	80.566	105.966	131.366	156.766	182.166	207.566	232.966
$\frac{3}{16}$	0.1875	4.762	30.162	55.562	80.962	106.362	131.762	157.162	182.562	207.962	233.362
$\frac{13}{64}$	0.203125	5.159	30.559	55.959	81.359	106.759	132.159	157.559	182.959	208.359	233.759
$\frac{7}{32}$	0.21875	5.556	30.956	56.356	81.756	107.156	132.556	157.956	183.356	208.756	234.156
$\frac{15}{64}$	0.234375	5.953	31.353	56.753	82.153	107.553	132.953	158.353	183.753	209.153	234.553
$\frac{1}{4}$	0.25	6.350	31.750	57.150	82.550	107.950	133.350	158.750	184.150	209.550	234.950
$\frac{17}{64}$	0.265625	6.747	32.147	57.547	82.947	108.347	133.747	159.147	184.547	209.947	235.347
$\frac{9}{32}$	0.28125	7.144	32.544	57.944	83.344	108.744	134.144	159.544	184.944	210.344	235.744
$\frac{19}{64}$	0.296875	7.541	32.941	58.341	83.741	109.141	134.541	159.941	185.341	210.741	236.141
$\frac{5}{16}$	0.3125	7.938	33.338	58.738	84.138	109.538	134.938	160.338	185.738	211.138	236.538
$\frac{21}{64}$	0.328125	8.334	33.734	59.134	84.534	109.934	135.334	160.734	186.134	211.534	236.934
$\frac{11}{32}$	0.34375	8.731	34.131	59.531	84.931	110.331	135.731	161.131	186.531	211.931	237.331
$\frac{23}{64}$	0.359375	9.128	34.528	59.928	85.328	110.728	136.128	161.528	186.928	212.328	237.728
$\frac{3}{8}$	0.375	9.525	34.925	60.325	85.725	111.125	136.525	161.925	187.325	212.725	238.125
$\frac{25}{64}$	0.390625	9.922	35.322	60.722	86.122	111.522	136.922	162.322	187.722	213.122	238.522
$\frac{13}{32}$	0.40625	10.319	35.719	61.119	86.519	111.919	137.319	162.719	188.119	213.519	238.919
$\frac{27}{64}$	0.421875	10.716	36.116	61.516	86.916	112.316	137.716	163.116	188.516	213.916	239.316
$\frac{7}{16}$	0.4375	11.112	36.512	61.912	87.312	112.712	138.112	163.512	188.912	214.312	239.712
$\frac{29}{64}$	0.453125	11.509	36.909	62.309	87.709	113.109	138.509	163.909	189.309	214.709	240.109
$\frac{15}{32}$	0.46875	11.906	37.306	62.706	88.106	113.506	138.906	164.306	189.706	215.106	240.506
$\frac{31}{64}$	0.484375	12.303	37.703	63.103	88.503	113.903	139.303	164.703	190.103	215.503	240.903
$\frac{1}{2}$	0.5	12.700	38.100	63.500	88.900	114.300	139.700	165.100	190.500	215.900	241.300
$\frac{33}{64}$	0.515625	13.097	38.497	63.897	89.297	114.697	140.097	165.497	190.897	216.297	241.697
$\frac{17}{32}$	0.53125	13.494	38.894	64.294	89.694	115.094	140.494	165.894	191.294	216.694	242.094
$\frac{35}{64}$	0.546875	13.891	39.291	64.691	90.091	115.491	140.891	166.291	191.691	217.091	242.491
$\frac{9}{16}$	0.5625	14.288	39.688	65.088	90.488	115.888	141.288	166.688	192.088	217.488	242.888
$\frac{37}{64}$	0.578125	14.684	40.084	65.484	90.884	116.284	141.684	167.084	192.484	217.884	243.284
$\frac{19}{32}$	0.59375	15.081	40.481	65.881	91.281	116.681	142.081	167.481	192.881	218.281	243.681
$\frac{39}{64}$	0.609375	15.478	40.878	66.278	91.678	117.078	142.478	167.878	193.278	218.678	244.078
$\frac{5}{8}$	0.625	15.875	41.275	66.675	92.075	117.475	142.875	168.275	193.675	219.075	244.475
$\frac{41}{64}$	0.640625	16.272	41.672	67.072	92.472	117.872	143.272	168.672	194.072	219.472	244.872
$\frac{21}{32}$	0.65625	16.669	42.069	67.469	92.869	118.269	143.669	169.069	194.469	219.869	245.269
$\frac{43}{64}$	0.671875	17.066	42.466	67.866	93.266	118.666	144.066	169.466	194.866	220.266	245.666
$\frac{11}{16}$	0.6875	17.462	42.862	68.262	93.662	119.062	144.462	169.862	195.262	220.662	246.062
$\frac{45}{64}$	0.703125	17.859	43.259	68.659	94.059	119.459	144.859	170.259	195.659	221.059	246.459
$\frac{23}{32}$	0.71875	18.256	43.656	69.056	94.456	119.856	145.256	170.656	196.056	221.456	246.856
$\frac{47}{64}$	0.734375	18.653	44.053	69.453	94.853	120.253	145.653	171.053	196.453	221.853	247.253
$\frac{3}{4}$	0.75	19.050	44.450	69.850	95.250	120.650	146.050	171.450	196.850	222.250	247.650
$\frac{49}{64}$	0.765625	19.447	44.847	70.247	95.647	121.047	146.447	171.847	197.247	222.647	248.047
$\frac{25}{32}$	0.78125	19.844	45.244	70.644	96.044	121.444	146.844	172.244	197.644	223.044	248.444
$\frac{51}{64}$	0.796875	20.241	45.641	71.041	96.441	121.841	147.241	172.641	198.041	223.441	248.841
$\frac{13}{16}$	0.8125	20.638	46.038	71.438	96.838	122.238	147.638	173.038	198.438	223.838	249.238
$\frac{53}{64}$	0.828125	21.034	46.434	71.834	97.234	122.634	148.034	173.434	198.834	224.234	249.634
$\frac{27}{32}$	0.84375	21.431	46.831	72.231	97.631	123.031	148.431	173.831	199.231	224.631	250.031
$\frac{55}{64}$	0.859375	21.828	47.228	72.628	98.028	123.428	148.828	174.228	199.628	225.028	250.428
$\frac{7}{8}$	0.875	22.225	47.625	73.025	98.425	123.825	149.225	174.625	200.025	225.425	250.825
$\frac{57}{64}$	0.890625	22.622	48.022	73.422	98.822	124.222	149.622	175.022	200.422	225.822	251.222
$\frac{29}{32}$	0.90625	23.019	48.419	73.819	99.219	124.619	150.019	175.419	200.819	226.219	251.619
$\frac{59}{64}$	0.921875	23.416	48.816	74.216	99.616	125.016	150.416	175.816	201.216	226.616	252.016
$\frac{15}{16}$	0.9375	23.812	49.212	74.612	100.012	125.412	150.812	176.212	201.612	227.012	252.412
$\frac{61}{64}$	0.953125	24.209	49.609	75.009	100.409	125.809	151.209	176.609	202.009	227.409	252.809
$\frac{31}{32}$	0.96875	24.606	50.006	75.406	100.806	126.206	151.606	177.006	202.406	227.806	253.206
$\frac{63}{64}$	0.984375	25.003	50.403	75.803	101.203	126.603	152.003	177.403	202.803	228.203	253.603

mm cinsinden birimler

Kod No'ya göre indeks

Kod No	Sayfa	Kod No	Sayfa	Kod No	Sayfa	Kod No	Sayfa
05 000005 001	427	05 002946 001	255	05 003093 001	130	05 003500 001	98
05 000010 001	427	05 002948 001	255	05 003094 001	130	05 003501 001	102
05 000015 001	427	05 002950 001	255	05 003180 001	131	05 003502 001	102
05 000020 001	427	05 002960 001	255	05 003181 001	132	05 003503 001	102
05 000025 001	427	05 002966 001	255	05 003185 001	129	05 003504 001	102
05 000030 001	427	05 002968 001	255	05 003210 001	254	05 003505 001	102
05 000035 001	427	05 002970 001	255	05 003320 001	109	05 003506 001	102
05 000105 001	428	05 002973 001	255	05 003321 001	109	05 003507 001	102
05 000110 001	428	05 002976 001	255	05 003322 001	109	05 003508 001	102
05 000115 001	428	05 002980 001	255	05 003330 001	108	05 003509 001	102
05 000120 001	428	05 002990 001	253	05 003331 001	108	05 003510 001	102
05 000125 001	428	05 003010 001	102	05 003332 001	108	05 003511 001	102
05 000130 001	428	05 003030 001	130	05 003333 001	108	05 003512 001	102
05 000135 001	428	05 003031 001	130	05 003334 001	108	05 003513 001	102
05 000205 001	427	05 003032 001	130	05 003335 001	108	05 003514 001	102
05 000210 001	427	05 003033 001	130	05 003336 001	108	05 003515 001	102
05 000215 001	427	05 003034 001	130	05 003337 001	108	05 003516 001	102
05 000220 001	427	05 003035 001	130	05 003338 001	108	05 003517 001	102
05 000225 001	427	05 003036 001	130	05 003339 001	108	05 003518 001	102
05 000230 001	427	05 003037 001	130	05 003340 001	108	05 003519 001	102
05 000235 001	427	05 003038 001	130	05 003341 001	108	05 003520 001	102
05 000305 001	427	05 003039 001	130	05 003342 001	108	05 003521 001	102
05 000310 001	427	05 003040 001	130	05 003345 001	109	05 003522 001	102
05 000315 001	427	05 003041 001	130	05 003350 001	109	05 003523 001	102
05 000320 001	427	05 003042 001	130	05 003351 001	109	05 003524 001	110
05 000325 001	427	05 003043 001	130	05 003352 001	109	05 003525 001	110
05 000330 001	427	05 003044 001	130	05 003353 001	109	05 003526 001	110
05 000335 001	427	05 003050 001	130	05 003354 001	109	05 003527 001	111
05 000405 001	428	05 003051 001	130	05 003355 001	109	05 003528 001	110
05 000410 001	428	05 003052 001	130	05 003360 001	106	05 003529 001	111
05 000415 001	428	05 003054 001	130	05 003361 001	106	05 003530 001	110
05 000420 001	428	05 003056 001	130	05 003362 001	106	05 003531 001	109
05 000425 001	428	05 003059 001	128	05 003363 001	106	05 003533 001	96
05 000430 001	428	05 003060 001	128	05 003364 001	106	05 003535 001	97
05 000435 001	428	05 003061 001	128	05 003365 001	106	05 003536 001	112
05 000505 001	427	05 003062 001	128	05 003366 001	106	05 003550 001	115
05 000510 001	427	05 003063 001	128	05 003367 001	106	05 003551 001	122
05 000515 001	427	05 003064 001	128	05 003368 001	106	05 003552 001	122
05 000520 001	427	05 003065 001	128	05 003369 001	106	05 003553 001	122
05 000525 001	427	05 003066 001	128	05 003370 001	106	05 003554 001	122
05 000530 001	427	05 003067 001	128	05 003371 001	106	05 003555 001	122
05 000535 001	427	05 003068 001	128	05 003372 001	106	05 003556 001	122
05 000605 001	428	05 003069 001	128	05 003375 001	107	05 003557 001	122
05 000610 001	428	05 003070 001	128	05 003380 001	108	05 003558 001	122
05 000615 001	428	05 003071 001	128	05 003381 001	108	05 003559 001	122
05 000620 001	428	05 003072 001	128	05 003382 001	108	05 003560 001	122
05 000625 001	428	05 003073 001	128	05 003383 001	108	05 003561 001	122
05 000630 001	428	05 003074 001	128	05 003384 001	108	05 003562 001	122
05 000635 001	428	05 003075 001	128	05 003385 001	108	05 003563 001	122
05 002900 001	254	05 003080 001	130	05 003386 001	108	05 003564 001	122
05 002901 001	251	05 003081 001	130	05 003387 001	108	05 003565 001	122
05 002910 001	255	05 003082 001	130	05 003388 001	108	05 003566 001	122
05 002913 001	255	05 003083 001	130	05 003389 001	108	05 003567 001	122
05 002920 001	255	05 003084 001	130	05 003390 001	106	05 003568 001	122
05 002923 001	255	05 003085 001	130	05 003391 001	106	05 003569 001	122
05 002926 001	255	05 003086 001	130	05 003392 001	106	05 003570 001	122
05 002930 001	255	05 003087 001	130	05 003393 001	106	05 003571 001	122
05 002933 001	255	05 003088 001	130	05 003460 001	84	05 003572 001	122
05 002936 001	255	05 003089 001	130	05 003461 001	84	05 003573 001	122
05 002938 001	255	05 003090 001	130	05 003462 001	84	05 003574 001	122
05 002940 001	255	05 003091 001	130	05 003463 001	84	05 003575 001	122
05 002943 001	255	05 003092 001	130	05 003499 001	102	05 003576 001	122

Kod No'ya göre indeks

Kod No	Sayfa	Kod No	Sayfa	Kod No	Sayfa	Kod No	Sayfa
05 003577	001 122	05 003666	001 173	05 003824	001 152	05 004046	001 113
05 003578	001 122	05 003667	001 173	05 003825	001 152	05 004047	001 118
05 003579	001 122	05 003668	001 173	05 003826	001 152	05 004048	001 120
05 003580	001 122	05 003669	001 173	05 003827	001 152	05 004049	001 113
05 003581	001 134	05 003670	001 173	05 003828	001 152	05 004050	001 119
05 003582	001 134	05 003675	001 173	05 003829	001 152	05 004051	001 121
05 003583	001 134	05 003684	001 173	05 003830	001 150	05 004063	001 141
05 003584	001 134	05 003685	001 173	05 003831	001 150	05 004064	001 142
05 003585	001 134	05 003690	001 173	05 003832	001 150	05 004076	001 136
05 003590	001 134	05 003692	001 160	05 003833	001 150	05 004077	001 140
05 003591	001 133	05 003695	001 161	05 003834	001 150	05 004078	001 141
05 003592	001 133	05 003696	001 161	05 003835	001 150	05 004079	001 137
05 003594	001 114	05 003697	001 161	05 003836	001 150	05 004080	001 141
05 003596	001 114	05 003717	001 102	05 003837	001 150	05 004081	001 142
05 003600	001 138	05 003718	001 102	05 003838	001 150	05 004090	001 139
05 003601	001 145	05 003719	001 102	05 003840	001 152	05 004095	001 139
05 003602	001 145	05 003720	001 102	05 003841	001 152	05 004170	001 168
05 003603	001 145	05 003721	001 102	05 003842	001 152	05 004171	001 225
05 003604	001 145	05 003722	001 102	05 003843	001 152	05 004172	001 169
05 003605	001 145	05 003723	001 102	05 003844	001 152	05 004173	001 200
05 003606	001 145	05 003724	001 102	05 003845	001 152	05 004174	001 46
05 003607	001 145	05 003725	001 102	05 003850	001 150	05 004175	001 115
05 003608	001 145	05 003726	001 102	05 003851	001 150	05 004176	001 133
05 003609	001 145	05 003727	001 102	05 003852	001 150	05 004177	001 171
05 003610	001 145	05 003728	001 102	05 003853	001 150	05 004178	001 184
05 003611	001 145	05 003729	001 102	05 003854	001 150	05 004179	001 239
05 003612	001 145	05 003730	001 145	05 003855	001 150	05 004180	001 400
05 003613	001 145	05 003731	001 145	05 003856	001 150	05 004181	001 184
05 003614	001 145	05 003732	001 145	05 003857	001 150	05 004182	001 31
05 003615	001 145	05 003733	001 145	05 003858	001 150	05 004183	001 170
05 003616	001 145	05 003734	001 145	05 003880	001 103	05 004184	001 31
05 003617	001 145	05 003735	001 145	05 003881	001 108	05 004185	001 239
05 003618	001 145	05 003736	001 145	05 003882	001 107	05 004190	001 28
05 003619	001 145	05 003737	001 145	05 003883	001 103	05 004201	001 153
05 003620	001 145	05 003738	001 145	05 003884	001 104	05 004202	001 151
05 003621	001 145	05 003739	001 145	05 003890	001 111	05 004203	001 147
05 003622	001 145	05 003740	001 123	05 003891	001 111	05 004210	001 153
05 003623	001 145	05 003741	001 123	05 003892	001 161	05 004211	001 151
05 003624	001 145	05 003742	001 123	05 003893	001 162	05 004212	001 152
05 003625	001 145	05 003743	001 123	05 003970	001 124	05 004280	001 156
05 003626	001 145	05 003744	001 123	05 003971	001 131	05 004281	001 157
05 003627	001 145	05 003745	001 123	05 003972	001 129	05 004282	001 156
05 003628	001 145	05 003746	001 123	05 003973	001 125	05 004283	001 158
05 003629	001 145	05 003747	001 123	05 003974	001 132	05 004284	001 159
05 003630	001 145	05 003748	001 123	05 003980	001 135	05 004285	001 159
05 003631	001 145	05 003749	001 123	05 003981	001 135	05 004310	001 63
05 003632	001 145	05 003750	001 123	05 003982	001 89	05 004313	001 22
05 003633	001 145	05 003751	001 123	05 003990	001 78	05 004350	001 276
05 003634	001 145	05 003752	001 123	05 003991	001 66	05 004351	001 276
05 003635	001 145	05 003753	001 123	05 003995	001 146	05 004351	001 280
05 003636	001 155	05 003755	001 94	05 003996	001 153	05 004352	001 277
05 003637	001 155	05 003756	001 101	05 003997	001 150	05 004353	001 277
05 003638	001 154	05 003760	001 181	05 004003	001 100	05 004354	001 277
05 003639	001 155	05 003765	001 181	05 004004	001 101	05 004355	001 278
05 003640	001 155	05 003780	001 139	05 004016	001 95	05 004356	001 278
05 003641	001 155	05 003781	001 140	05 004017	001 99	05 004357	001 277
05 003642	001 154	05 003785	001 121	05 004018	001 100	05 004500	001 105
05 003643	001 154	05 003793	001 173	05 004019	001 95	05 004501	001 105
05 003645	001 137	05 003820	001 152	05 004020	001 99	05 004502	001 105
05 003647	001 138	05 003821	001 152	05 004021	001 101	05 004503	001 105
05 003660	001 172	05 003822	001 152	05 004033	001 119	05 004504	001 105
05 003665	001 173	05 003823	001 152	05 004034	001 121	05 004505	001 105

Kod No	Sayfa	Kod No	Sayfa	Kod No	Sayfa	Kod No	Sayfa				
05 004506	001	105	05 004834	001	144	05 005451	001	123	05 006164	001	59
05 004507	001	105	05 004835	001	144	05 005452	001	124	05 006165	001	59
05 004508	001	105	05 004836	001	144	05 005460	001	151	05 006166	001	59
05 004509	001	105	05 004837	001	144	05 005470	001	149	05 006168	001	59
05 004510	001	105	05 004838	001	144	05 005480	001	146	05 006169	001	61
05 004511	001	105	05 004839	001	144	05 005490	001	143	05 006170	001	61
05 004512	001	105	05 004840	001	144	05 005500	001	122	05 006172	001	61
05 004525	001	105	05 004841	001	144	05 005501	001	122	05 006174	001	61
05 004530	001	126	05 004900	001	88	05 005502	001	122	05 006176	001	61
05 004531	001	126	05 004901	001	88	05 005503	001	122	05 006177	001	61
05 004532	001	126	05 004902	001	88	05 005504	001	122	05 006178	001	61
05 004533	001	126	05 004903	001	88	05 005505	001	122	05 006179	001	61
05 004534	001	126	05 004920	001	88	05 005506	001	122	05 006181	001	61
05 004535	001	126	05 004921	001	88	05 005507	001	122	05 006182	001	61
05 004536	001	126	05 004922	001	88	05 005508	001	122	05 006183	001	61
05 004537	001	126	05 004923	001	88	05 005509	001	122	05 006184	001	61
05 004538	001	126	05 004924	001	88	05 005510	001	122	05 006190	001	60
05 004539	001	126	05 004925	001	88	05 005511	001	122	05 006191	001	60
05 004540	001	126	05 004930	001	87	05 005512	001	122	05 006380	001	60
05 004541	001	126	05 004940	001	88	05 005513	001	122	05 006381	001	60
05 004542	001	126	05 004941	001	88	05 005514	001	122	05 006440	001	58
05 004543	001	126	05 004942	001	88	05 005515	001	122	05 006441	001	58
05 004544	001	126	05 004950	001	88	05 005516	001	122	05 006442	001	58
05 004545	001	127	05 004951	001	88	05 005517	001	122	05 006450	001	59
05 004550	001	148	05 004952	001	88	05 005518	001	122	05 006451	001	59
05 004551	001	148	05 004953	001	88	05 005519	001	122	05 006455	001	60
05 004552	001	148	05 004954	001	88	05 005520	001	122	05 006456	001	60
05 004553	001	148	05 004955	001	88	05 005521	001	122	05 006460	001	60
05 004554	001	148	05 004956	001	88	05 005522	001	122	05 006461	001	60
05 004555	001	148	05 004957	001	88	05 005523	001	122	05 006465	001	61
05 004556	001	148	05 004958	001	88	05 005524	001	122	05 006466	001	61
05 004557	001	148	05 004959	001	88	05 005525	001	122	05 006470	001	65
05 004558	001	148	05 004960	001	88	05 005526	001	122	05 006480	001	64
05 004559	001	148	05 004961	001	88	05 005530	001	116	05 006500	001	79
05 004560	001	148	05 004962	001	88	05 005531	001	117	05 006501	001	79
05 004561	001	148	05 004963	001	88	05 005540	001	117	05 006502	001	79
05 004562	001	148	05 004964	001	89	05 005655	001	62	05 006503	001	79
05 004563	001	148	05 004965	001	89	05 006100	001	58	05 006504	001	79
05 004565	001	149	05 004966	001	87	05 006105	001	58	05 006505	001	79
05 004570	001	142	05 004970	001	86	05 006110	001	58	05 006506	001	80
05 004571	001	142	05 004980	001	91	05 006115	001	58	05 006507	001	80
05 004572	001	142	05 004981	001	91	05 006116	001	58	05 006508	001	80
05 004573	001	142	05 005080	001	394	05 006120	001	58	05 006509	001	80
05 004574	001	142	05 005081	001	394	05 006121	001	58	05 006510	001	80
05 004575	001	142	05 005090	001	394	05 006125	001	58	05 006511	001	80
05 004576	001	142	05 005091	001	394	05 006126	001	58	05 006512	001	80
05 004577	001	142	05 005120	001	86	05 006130	001	58	05 006513	001	80
05 004578	001	142	05 005300	001	62	05 006135	001	58	05 006514	001	81
05 004580	001	143	05 005305	001	62	05 006140	001	58	05 006515	001	81
05 004590	001	147	05 005310	001	62	05 006145	001	63	05 006516	001	81
05 004591	001	147	05 005315	001	62	05 006147	001	63	05 006517	001	81
05 004592	001	147	05 005320	001	62	05 006148	001	63	05 006518	001	83
05 004595	001	148	05 005325	001	62	05 006150	001	59	05 006519	001	83
05 004780	001	61	05 005330	001	62	05 006152	001	59	05 006520	001	83
05 004781	001	61	05 005335	001	62	05 006153	001	59	05 006521	001	83
05 004782	001	61	05 005340	001	62	05 006154	001	59	05 006522	001	83
05 004783	001	61	05 005400	001	104	05 006156	001	59	05 006523	001	80
05 004784	001	61	05 005410	001	106	05 006158	001	59	05 006524	001	80
05 004830	001	144	05 005420	001	104	05 006159	001	59	05 006525	001	80
05 004831	001	144	05 005430	001	125	05 006160	001	59	05 006526	001	81
05 004832	001	144	05 005440	001	127	05 006162	001	59	05 006527	001	81
05 004833	001	144	05 005450	001	126	05 006163	001	59	05 006528	001	81

Kod No'ya göre indeks

Kod No	Sayfa	Kod No	Sayfa	Kod No	Sayfa	Kod No	Sayfa
05 006529	001 81	05 006601	001 77	05 008841	001 19	05 018141	001 233
05 006530	001 82	05 006603	001 76	05 008842	001 19	05 018142	001 233
05 006531	001 82	05 006604	001 77	05 008843	001 19	05 018150	001 233
05 006532	001 82	05 006605	001 71	05 008844	001 19	05 018151	001 233
05 006533	001 82	05 006607	001 76	05 008850	001 20	05 018152	001 233
05 006534	001 82	05 006608	001 75	05 008851	001 20	05 018153	001 233
05 006535	001 82	05 006609	001 71	05 008852	001 20	05 018154	001 233
05 006536	001 82	05 006611	001 75	05 008853	001 20	05 018155	001 233
05 006537	001 82	05 006612	001 74	05 008854	001 20	05 018156	001 233
05 006538	001 82	05 006613	001 73	05 008855	001 20	05 018157	001 233
05 006539	001 82	05 006614	001 74	05 008856	001 20	05 018160	001 232
05 006540	001 83	05 006616	001 73	05 008857	001 20	05 018161	001 232
05 006541	001 83	05 006617	001 72	05 008858	001 20	05 018162	001 232
05 006542	001 83	05 006618	001 70	05 008859	001 20	05 018163	001 232
05 006543	001 83	05 006619	001 70	05 008860	001 20	05 018164	001 232
05 006544	001 83	05 006630	001 66	05 008861	001 20	05 018165	001 232
05 006545	001 83	05 006631	001 65	05 008862	001 20	05 018166	001 232
05 006546	001 83	05 006640	001 78	05 008863	001 20	05 018167	001 232
05 006550	001 79	05 006641	001 79	05 008864	001 20	05 018168	001 232
05 006551	001 79	05 007610	001 12	05 008870	001 27	05 018169	001 232
05 006552	001 79	05 007620	001 12	05 008871	001 27	05 018170	001 232
05 006553	001 79	05 007621	001 12	05 008872	001 27	05 018171	001 233
05 006554	001 79	05 007635	001 12	05 008873	001 237	05 018172	001 233
05 006555	001 79	05 007640	001 12	05 008874	001 237	05 018173	001 233
05 006556	001 80	05 007670	001 12	05 008875	001 237	05 018260	001 8
05 006557	001 80	05 007671	001 12	05 008876	001 27	05 018262	001 8
05 006558	001 80	05 007672	001 12	05 008877	001 237	05 018264	001 8
05 006559	001 80	05 007673	001 12	05 008878	001 237	05 018266	001 8
05 006560	001 80	05 007674	001 12	05 008880	001 250	05 018268	001 8
05 006561	001 83	05 007675	001 12	05 008881	001 55	05 018270	001 8
05 006562	001 83	05 007676	001 12	05 008882	001 55	05 018272	001 8
05 006563	001 83	05 007677	001 12	05 008883	001 236	05 018274	001 8
05 006564	001 83	05 007680	001 22	05 008884	001 236	05 018282	001 10
05 006565	001 83	05 007681	001 23	05 008885	001 236	05 018283	001 10
05 006566	001 81	05 008006	001 11	05 008886	001 236	05 018287	001 10
05 006567	001 81	05 008007	001 11	05 009305	001 14	05 018300	001 8
05 006568	001 82	05 008008	001 11	05 009310	001 14	05 018301	001 8
05 006569	001 82	05 008009	001 11	05 009312	001 14	05 018302	001 8
05 006570	001 82	05 008015	001 11	05 009313	001 14	05 020012	001 178
05 006571	001 82	05 008027	001 11	05 009315	001 14	05 020013	001 178
05 006572	001 82	05 008055	001 11	05 009317	001 14	05 020014	001 177
05 006573	001 82	05 008060	001 11	05 009319	001 14	05 020015	001 177
05 006574	001 82	05 008061	001 11	05 009320	001 14	05 020016	001 177
05 006575	001 67	05 008100	001 26	05 009325	001 14	05 020022	001 178
05 006576	001 67	05 008101	001 18	05 009340	001 13	05 020064	001 179
05 006577	001 67	05 008102	001 18	05 009341	001 13	05 020065	001 179
05 006578	001 67	05 008705	001 13	05 009342	001 13	05 020066	001 179
05 006579	001 67	05 008706	001 13	05 009343	001 13	05 020067	001 179
05 006580	001 67	05 008710	001 13	05 017005	001 9	05 020068	001 179
05 006581	001 67	05 008712	001 13	05 017010	001 9	05 020069	001 179
05 006582	001 68	05 008715	001 13	05 017015	001 9	05 020070	001 179
05 006583	001 68	05 008720	001 13	05 017020	001 9	05 020071	001 179
05 006584	001 68	05 008723	001 13	05 017040	001 9	05 020072	001 179
05 006585	001 68	05 008725	001 13	05 017041	001 9	05 020073	001 179
05 006586	001 69	05 008730	001 13	05 017050	001 9	05 020074	001 179
05 006587	001 69	05 008735	001 13	05 017052	001 9	05 020075	001 179
05 006588	001 69	05 008740	001 13	05 017054	001 9	05 020076	001 179
05 006589	001 69	05 008750	001 13	05 017056	001 9	05 020077	001 179
05 006590	001 68	05 008751	001 13	05 018100	001 232	05 020078	001 179
05 006591	001 68	05 008752	001 13	05 018110	001 231	05 020079	001 179
05 006592	001 68	05 008753	001 13	05 018111	001 231	05 020080	001 179
05 006600	001 77	05 008840	001 19	05 018140	001 233	05 020081	001 179

Kod No	Sayfa	Kod No	Sayfa	Kod No	Sayfa	Kod No	Sayfa
05 020082	001 179	05 020261	001 181	05 022048	001 204	05 022635	001 203
05 020090	001 180	05 020262	001 181	05 022050	001 204	05 022636	001 203
05 020091	001 180	05 020263	001 181	05 022052	001 204	05 022637	001 203
05 020092	001 180	05 020264	001 181	05 022054	001 204	05 022638	001 203
05 020093	001 180	05 020302	001 183	05 022056	001 204	05 022639	001 195
05 020099	001 187	05 020310	001 189	05 022058	001 204	05 022640	001 195
05 020100	001 187	05 020311	001 189	05 022060	001 204	05 022641	001 195
05 020101	001 188	05 020312	001 189	05 022062	001 204	05 022651	001 203
05 020102	001 188	05 020313	001 189	05 022063	001 204	05 022652	001 203
05 020103	001 187	05 020314	001 189	05 022064	001 204	05 022653	001 203
05 020104	001 188	05 020500	001 181	05 022066	001 204	05 022654	001 203
05 020110	001 188	05 020501	001 181	05 022067	001 204	05 022655	001 203
05 020129	001 58	05 020502	001 181	05 022068	001 204	05 022656	001 203
05 020131	001 59	05 020503	001 181	05 022070	001 204	05 022657	001 203
05 020132	001 61	05 020504	001 181	05 022071	001 204	05 022658	001 203
05 020133	001 59	05 020505	001 181	05 022072	001 204	05 022659	001 203
05 020134	001 61	05 020506	001 181	05 022073	001 204	05 022660	001 201
05 020150	001 90	05 020507	001 181	05 022074	001 204	05 022661	001 201
05 020151	001 91	05 021005	001 205	05 022076	001 204	05 022662	001 201
05 020152	001 91	05 021010	001 205	05 022078	001 204	05 022663	001 201
05 020153	001 91	05 021015	001 205	05 022079	001 204	05 022664	001 201
05 020170	001 90	05 021020	001 205	05 022080	001 204	05 022665	001 201
05 020171	001 414	05 021025	001 205	05 022081	001 204	05 022666	001 201
05 020172	001 413	05 021030	001 205	05 022082	001 204	05 022667	001 201
05 020173	001 413	05 021035	001 205	05 022086	001 197	05 022668	001 201
05 020190	001 181	05 021040	001 205	05 022087	001 196	05 022669	001 192
05 020198	001 181	05 021045	001 205	05 022089	001 193	05 022670	001 203
05 020199	001 181	05 021050	001 205	05 022095	001 204	05 022671	001 203
05 020200	001 181	05 021055	001 205	05 022096	001 204	05 022672	001 203
05 020201	001 181	05 021060	001 205	05 022101	001 198	05 022673	001 203
05 020202	001 181	05 021065	001 205	05 022102	001 198	05 022674	001 203
05 020203	001 181	05 021070	001 205	05 022120	001 205	05 022675	001 203
05 020204	001 181	05 021075	001 205	05 022121	001 205	05 022676	001 203
05 020205	001 181	05 021080	001 205	05 022122	001 205	05 022677	001 203
05 020206	001 181	05 021085	001 205	05 022123	001 205	05 022678	001 203
05 020207	001 181	05 021090	001 205	05 022124	001 205	05 022680	001 209
05 020208	001 181	05 021095	001 205	05 022125	001 205	05 022681	001 209
05 020209	001 181	05 021406	001 197	05 022130	001 196	05 022682	001 209
05 020210	001 181	05 021600	001 205	05 022171	001 200	05 022683	001 209
05 020211	001 181	05 021605	001 205	05 022181	001 198	05 022684	001 209
05 020212	001 181	05 021610	001 205	05 022200	001 202	05 022685	001 209
05 020213	001 181	05 021615	001 205	05 022201	001 202	05 022686	001 209
05 020214	001 181	05 021620	001 205	05 022202	001 202	05 022687	001 209
05 020215	001 181	05 021625	001 205	05 022203	001 202	05 022688	001 209
05 020216	001 181	05 021630	001 205	05 022204	001 202	05 022689	001 207
05 020217	001 181	05 021632	001 205	05 022205	001 202	05 022693	001 201
05 020218	001 181	05 021635	001 205	05 022210	001 193	05 022694	001 201
05 020219	001 181	05 021640	001 205	05 022534	001 196	05 022695	001 201
05 020220	001 181	05 021645	001 205	05 022600	001 203	05 022696	001 201
05 020221	001 182	05 021721	001 199	05 022602	001 203	05 022697	001 201
05 020228	001 185	05 021728	001 199	05 022604	001 203	05 022698	001 201
05 020229	001 186	05 021737	001 197	05 022606	001 203	05 022699	001 192
05 020230	001 183	05 021909	001 196	05 022608	001 203	05 022700	001 202
05 020231	001 183	05 021909	001 280	05 022610	001 203	05 022701	001 202
05 020232	001 182	05 022040	001 204	05 022612	001 203	05 022702	001 202
05 020233	001 186	05 022041	001 204	05 022614	001 203	05 022703	001 202
05 020234	001 186	05 022042	001 204	05 022616	001 203	05 022704	001 202
05 020235	001 186	05 022043	001 204	05 022630	001 203	05 022705	001 202
05 020240	001 185	05 022044	001 204	05 022631	001 203	05 022706	001 202
05 020241	001 183	05 022045	001 204	05 022632	001 203	05 022708	001 202
05 020259	001 181	05 022046	001 204	05 022633	001 203	05 022709	001 202
05 020260	001 181	05 022047	001 204	05 022634	001 203	05 022710	001 202

Kod No'ya göre indeks

Kod No	Sayfa	Kod No	Sayfa	Kod No	Sayfa	Kod No	Sayfa
05 022711 001	202	05 023340 001	40	05 024003 001	211	05 024456 001	210
05 022712 001	202	05 023342 001	40	05 024004 001	211	05 024457 001	210
05 022713 001	202	05 023343 001	40	05 024005 001	211	05 024458 001	210
05 022714 001	202	05 023344 001	40	05 024008 001	211	05 024459 001	210
05 022715 001	202	05 023346 001	40	05 024010 001	211	05 024460 001	208
05 022716 001	202	05 023347 001	40	05 024012 001	211	05 024461 001	211
05 022717 001	202	05 023348 001	40	05 024013 001	211	05 024462 001	211
05 022718 001	202	05 023350 001	40	05 024015 001	211	05 024463 001	211
05 022720 001	192	05 023351 001	40	05 024020 001	211	05 024464 001	210
05 022721 001	193	05 023352 001	40	05 024100 001	211	05 024465 001	210
05 022728 001	57	05 023353 001	40	05 024105 001	211	05 024466 001	210
05 022729 001	56	05 023354 001	40	05 024160 001	211	05 024467 001	210
05 022730 001	56	05 023355 001	40	05 024161 001	211	05 024468 001	210
05 022731 001	56	05 023356 001	40	05 024162 001	211	05 024469 001	210
05 022732 001	56	05 023357 001	40	05 024163 001	211	05 024470 001	207
05 022733 001	56	05 023358 001	40	05 024164 001	211	05 024471 001	209
05 022734 001	56	05 023359 001	40	05 024165 001	211	05 024472 001	209
05 022740 001	56	05 023360 001	40	05 024166 001	211	05 024473 001	209
05 022741 001	56	05 023361 001	40	05 024167 001	211	05 024474 001	209
05 022745 001	57	05 023362 001	40	05 024168 001	211	05 024475 001	209
05 022760 001	57	05 023363 001	40	05 024170 001	209	05 024476 001	209
05 022761 001	57	05 023364 001	40	05 024171 001	209	05 024477 001	209
05 022762 001	57	05 023365 001	40	05 024172 001	209	05 024478 001	209
05 022763 001	57	05 023366 001	40	05 024173 001	209	05 024479 001	209
05 022764 001	57	05 023367 001	40	05 024174 001	209	05 024480 001	207
05 022765 001	57	05 023368 001	40	05 024175 001	209	05 024481 001	210
05 022766 001	57	05 023369 001	40	05 024176 001	209	05 024482 001	210
05 022767 001	57	05 023370 001	40	05 024177 001	209	05 024483 001	210
05 022795 001	15	05 023371 001	40	05 024178 001	209	05 024484 001	209
05 022800 001	15	05 023372 001	40	05 024179 001	207	05 024485 001	209
05 022805 001	15	05 023373 001	40	05 024199 001	211	05 024486 001	209
05 022810 001	15	05 023374 001	40	05 024200 001	211	05 024487 001	209
05 022815 001	15	05 023375 001	40	05 024202 001	211	05 024488 001	209
05 022820 001	15	05 023376 001	40	05 024204 001	211	05 024489 001	209
05 022825 001	15	05 023377 001	40	05 024206 001	211	05 026350 001	28
05 022830 001	15	05 023378 001	40	05 024208 001	211	05 026351 001	28
05 022835 001	15	05 023379 001	40	05 024210 001	211	05 026352 001	28
05 022850 001	202	05 023380 001	40	05 024242 001	208	05 026353 001	28
05 022851 001	202	05 023381 001	41	05 024244 001	207	05 026354 001	28
05 022852 001	202	05 023382 001	41	05 024335 001	208	05 026360 001	28
05 022853 001	202	05 023383 001	41	05 024350 001	210	05 026361 001	28
05 022854 001	202	05 023384 001	41	05 024351 001	210	05 026363 001	28
05 022855 001	202	05 023385 001	41	05 024352 001	210	05 026372 001	28
05 022856 001	202	05 023386 001	41	05 024353 001	210	05 026373 001	28
05 022857 001	202	05 023387 001	41	05 024354 001	210	05 026374 001	28
05 022858 001	202	05 023389 001	41	05 024355 001	210	05 026382 001	28
05 022860 001	195	05 023391 001	41	05 024356 001	210	05 027101 001	204
05 022905 001	15	05 023393 001	41	05 024357 001	210	05 027102 001	204
05 022910 001	15	05 023400 001	254	05 024358 001	210	05 027103 001	204
05 022920 001	15	05 023404 001	41	05 024400 001	9	05 027104 001	204
05 023105 001	14	05 023450 001	43	05 024401 001	9	05 027105 001	204
05 023107 001	14	05 023451 001	44	05 024402 001	9	05 027106 001	204
05 023110 001	14	05 023452 001	45	05 024403 001	9	05 027107 001	204
05 023115 001	14	05 023453 001	43	05 024404 001	9	05 027108 001	204
05 023120 001	14	05 023454 001	44	05 024405 001	9	05 027109 001	204
05 023125 001	14	05 023456 001	45	05 024410 001	11	05 027110 001	204
05 023130 001	14	05 023460 001	42	05 024450 001	207	05 027111 001	204
05 023330 001	39	05 023461 001	42	05 024451 001	210	05 027201 001	206
05 023332 001	39	05 023470 001	229	05 024452 001	210	05 027202 001	206
05 023334 001	40	05 023471 001	228	05 024453 001	210	05 027203 001	206
05 023338 001	40	05 024001 001	211	05 024454 001	210	05 027204 001	206
05 023339 001	40	05 024002 001	211	05 024455 001	210	05 027205 001	206

Kod No	Sayfa	Kod No	Sayfa	Kod No	Sayfa	Kod No	Sayfa
05 027206	001 206	05 028056	001 15	05 030112	001 47	05 032060	001 7
05 027207	001 206	05 028059	001 25	05 030113	001 48	05 032061	001 7
05 027208	001 206	05 028062	001 25	05 030114	001 48	05 032063	001 8
05 027209	001 206	05 028070	001 15	05 030115	001 48	05 032070	002 7
05 027210	001 206	05 028071	001 15	05 030116	001 48	05 032071	002 7
05 027211	001 206	05 028072	001 15	05 030117	001 47	05 033404	001 29
05 027212	001 206	05 028073	001 15	05 030118	001 47	05 040001	001 254
05 027213	001 206	05 028074	001 25	05 030119	001 47	05 042605	001 343
05 027214	001 206	05 028148	001 18	05 030120	001 48	05 042655	001 343
05 027215	001 206	05 028150	001 18	05 030121	001 48	05 042665	001 343
05 027405	001 29	05 028152	001 18	05 030122	001 48	05 042670	001 342
05 027450	001 49	05 028160	001 249	05 030135	001 48	05 042671	001 342
05 027455	001 29	05 028161	001 249	05 030150	001 49	05 042672	001 342
05 027456	001 35	05 028205	001 18	05 030151	001 49	05 042673	001 342
05 027910	001 393	05 028210	001 18	05 030158	001 48	05 042674	001 342
05 027911	001 393	05 028215	001 18	05 030159	001 48	05 042680	001 342
05 027912	001 393	05 028220	001 18	05 030160	001 33	05 042705	001 343
05 027913	001 393	05 028225	001 18	05 030170	001 51	05 042715	001 343
05 027930	001 393	05 028230	001 18	05 030180	001 51	05 042750	001 343
05 027931	001 393	05 029405	001 18	05 030181	001 38	05 042755	001 343
05 027932	001 393	05 029410	001 18	05 030330	001 49	05 042760	001 343
05 027933	001 393	05 029415	001 18	05 030331	001 49	05 042765	001 343
05 027934	001 393	05 029420	001 18	05 030400	001 48	05 042768	001 343
05 027935	001 393	05 029425	001 18	05 030401	001 48	05 050005	001 103
05 027936	001 394	05 029430	001 18	05 030402	001 48	05 050205	001 341
05 028000	001 16	05 029435	001 18	05 030403	001 48	05 050210	001 341
05 028001	001 16	05 029440	001 18	05 030404	001 48	05 050215	001 341
05 028002	001 16	05 029445	001 18	05 030405	001 48	05 050220	001 341
05 028003	001 16	05 029450	001 18	05 030406	001 48	05 050510	001 341
05 028004	001 16	05 029460	001 19	05 030410	001 49	05 050650	001 341
05 028005	001 16	05 029461	001 19	05 030411	001 49	05 051005	001 250
05 028008	001 16	05 029462	001 19	05 030412	001 49	05 051010	001 21
05 028010	001 16	05 029463	001 19	05 030413	001 49	05 051011	001 22
05 028012	001 16	05 029464	001 19	05 030414	001 49	05 051012	001 20
05 028013	001 16	05 029465	001 19	05 030415	001 49	05 051016	001 216
05 028015	001 16	05 029466	001 19	05 030416	001 49	05 051017	001 217
05 028020	001 16	05 029501	001 19	05 030417	001 49	05 051019	001 217
05 028029	001 17	05 029502	001 19	05 030418	001 49	05 051021	001 217
05 028030	001 17	05 029503	001 19	05 032001	001 6	05 051023	001 217
05 028031	001 17	05 029504	001 19	05 032002	001 6	05 051024	001 218
05 028032	001 17	05 029505	001 19	05 032003	001 6	05 051025	001 218
05 028033	001 17	05 029506	001 19	05 032004	001 6	05 051028	001 218
05 028034	001 17	05 029507	001 19	05 032005	001 6	05 051030	001 252
05 028035	001 17	05 029510	001 26	05 032006	001 6	05 051031	001 252
05 028036	001 17	05 030080	001 49	05 032007	001 6	05 051032	001 219
05 028037	001 17	05 030081	001 49	05 032020	001 6	05 051040	001 251
05 028038	001 17	05 030082	001 49	05 032021	001 6	05 051041	001 251
05 028040	001 394	05 030083	001 49	05 032022	001 6	05 051042	001 224
05 028041	001 394	05 030084	001 49	05 032023	001 6	05 051043	001 52
05 028042	001 394	05 030099	001 47	05 032030	001 7	05 051045	001 98
05 028043	001 394	05 030100	001 47	05 032031	001 7	05 051060	001 234
05 028044	001 394	05 030101	001 47	05 032032	001 7	05 051061	001 235
05 028045	001 394	05 030102	001 47	05 032033	001 7	05 051065	001 234
05 028046	001 394	05 030103	001 47	05 032050	001 7	05 051066	001 235
05 028048	001 15	05 030104	001 47	05 032051	001 7	05 051205	001 250
05 028049	001 15	05 030105	001 47	05 032052	001 7	05 051272	001 249
05 028050	001 15	05 030106	001 47	05 032053	001 7	05 051273	001 52
05 028051	001 15	05 030107	001 47	05 032054	001 7	05 051274	001 250
05 028052	001 15	05 030108	001 47	05 032055	001 7	05 051276	001 35
05 028053	001 15	05 030109	001 48	05 032056	001 7	05 051461	001 251
05 028054	001 15	05 030110	001 47	05 032057	001 7	05 051462	001 249
05 028055	001 15	05 030111	001 47	05 032058	001 7	05 051464	001 52

Kod No'ya göre indeks

Kod No	Sayfa	Kod No	Sayfa	Kod No	Sayfa	Kod No	Sayfa
05 051465	001 248	05 056315	001 318	05 056710	001 297	05 057483	001 214
05 051482	001 248	05 056320	001 318	05 056712	001 297	05 057490	001 69
05 051492	001 247	05 056325	001 318	05 056714	001 297	05 057505	001 322
05 051493	001 247	05 056330	001 318	05 056720	001 297	05 057510	001 322
05 051500	001 338	05 056332	001 318	05 056722	001 297	05 057515	001 322
05 051501	001 338	05 056335	001 318	05 056724	001 297	05 057520	001 322
05 051502	001 338	05 056340	001 318	05 056805	001 298	05 057525	001 322
05 051510	001 219	05 056341	001 322	05 056810	001 298	05 057530	001 322
05 051511	001 220	05 056342	001 322	05 056812	001 298	05 057603	001 317
05 051512	001 220	05 056343	001 322	05 056815	001 298	05 057604	001 317
05 051575	001 85	05 056344	001 322	05 056820	001 298	05 057605	001 317
05 051576	001 85	05 056345	001 322	05 056825	001 298	05 057606	001 317
05 051580	001 84	05 056346	001 322	05 056835	001 298	05 057615	001 284
05 051582	001 84	05 056350	001 319	05 056910	001 298	05 057616	001 284
05 051583	001 84	05 056352	001 319	05 056915	001 298	05 057617	001 284
05 051587	001 84	05 056354	001 319	05 056925	001 298	05 057620	001 295
05 051601	001 85	05 056356	001 319	05 057113	001 226	05 057621	001 295
05 051603	001 85	05 056358	001 319	05 057114	001 226	05 057622	001 295
05 051611	001 85	05 056374	001 352	05 057115	001 358	05 057623	001 303
05 051613	001 85	05 056375	001 357	05 057122	001 355	05 057624	001 303
05 051835	001 254	05 056400	001 285	05 057150	001 329	05 057625	001 303
05 052490	001 336	05 056402	001 285	05 057151	001 329	05 057626	001 303
05 052500	001 336	05 056404	001 285	05 057152	001 329	05 057627	001 303
05 052501	001 337	05 056410	001 285	05 057153	001 329	05 057628	001 303
05 052502	001 336	05 056412	001 285	05 057160	001 329	05 057631	001 324
05 052503	001 336	05 056414	001 285	05 057161	001 329	05 057632	001 324
05 052504	001 336	05 056420	001 286	05 057162	001 329	05 057644	001 319
05 052575	001 338	05 056422	001 286	05 057163	001 329	05 057645	001 319
05 053425	001 339	05 056424	001 286	05 057225	001 316	05 057646	001 319
05 053455	001 339	05 056440	001 356	05 057235	001 316	05 057656	001 289
05 053457	001 339	05 056470	001 366	05 057240	001 316	05 057657	001 289
05 053458	001 339	05 056471	001 362	05 057412	001 354	05 057661	001 299
05 053459	001 339	05 056472	001 362	05 057415	001 354	05 057662	001 299
05 053520	001 337	05 056473	001 361	05 057416	001 353	05 057664	001 308
05 053522	001 337	05 056474	001 361	05 057417	001 347	05 057665	001 308
05 053870	001 337	05 056478	001 362	05 057418	001 167	05 057666	001 308
05 053872	001 337	05 056490	001 165	05 057420	001 351	05 057667	001 308
05 053923	001 335	05 056491	001 165	05 057421	001 353	05 057671	001 325
05 056064	001 315	05 056500	001 288	05 057422	001 365	05 057672	001 325
05 056066	001 315	05 056505	001 288	05 057423	001 365	05 057675	001 334
05 056068	001 315	05 056507	001 288	05 057424	001 368	05 057676	001 334
05 056158	001 360	05 056510	001 288	05 057430	001 351	05 057680	001 346
05 056159	001 358	05 056515	001 288	05 057431	001 353	05 057682	001 347
05 056161	001 357	05 056520	001 288	05 057432	001 364	05 057683	001 347
05 056164	001 358	05 056525	001 288	05 057433	001 363	05 057684	001 347
05 056168	001 360	05 056535	001 288	05 057434	001 367	05 057688	001 347
05 056172	001 314	05 056605	001 287	05 057435	001 364	05 057690	001 346
05 056174	001 314	05 056610	001 287	05 057436	001 363	05 057691	001 348
05 056176	001 314	05 056625	001 287	05 057437	001 363	05 057692	001 348
05 056200	001 315	05 056653	001 215	05 057438	001 364	05 057693	001 348
05 056203	001 315	05 056662	001 288	05 057440	001 367	05 057695	001 348
05 056210	001 315	05 056680	001 318	05 057441	001 350	05 057697	001 346
05 056220	001 315	05 056681	001 318	05 057450	001 355	05 057705	001 294
05 056225	001 315	05 056682	001 318	05 057460	001 227	05 057710	001 294
05 056233	001 315	05 056683	001 318	05 057470	001 228	05 057715	001 294
05 056240	001 315	05 056684	001 318	05 057471	001 238	05 057720	001 294
05 056294	001 360	05 056685	001 318	05 057472	001 54	05 057750	001 289
05 056295	001 359	05 056686	001 318	05 057473	001 229	05 057751	001 286
05 056296	001 359	05 056687	001 318	05 057474	001 230	05 057752	001 284
05 056303	001 318	05 056700	001 296	05 057480	001 215	05 057760	001 299
05 056305	001 318	05 056702	001 296	05 057481	001 79	05 057761	001 297
05 056310	001 318	05 056704	001 296	05 057482	001 214	05 057762	001 297

Kod No	Sayfa	Kod No	Sayfa	Kod No	Sayfa	Kod No	Sayfa
05 057763	001 295	05 059620	001 321	05 059904	001 300	05 060150	001 326
05 057770	001 307	05 059625	001 321	05 059910	001 300	05 060155	001 326
05 057772	001 303	05 059628	001 321	05 059912	001 300	05 060160	001 326
05 057773	001 307	05 059629	001 321	05 059914	001 300	05 060165	001 326
05 057775	001 303	05 059630	001 321	05 059920	001 301	05 060170	001 326
05 057776	001 303	05 059631	001 321	05 059922	001 301	05 060175	001 326
05 057777	001 306	05 059632	001 321	05 059924	001 301	05 060180	001 326
05 057778	001 306	05 059633	001 321	05 060005	001 301	05 060182	001 326
05 057790	001 324	05 059634	001 321	05 060010	001 301	05 060184	001 326
05 057900	001 356	05 059635	001 321	05 060015	001 301	05 060185	001 310
05 057908	001 356	05 059636	001 321	05 060027	001 302	05 060186	001 310
05 058005	001 302	05 059637	001 321	05 060029	001 302	05 060187	001 310
05 058010	001 302	05 059640	001 323	05 060030	001 302	05 060188	001 310
05 058015	001 302	05 059641	001 323	05 060031	001 302	05 060189	001 310
05 058020	001 302	05 059642	001 323	05 060033	001 302	05 060190	001 310
05 059293	001 222	05 059643	001 323	05 060035	001 302	05 060191	001 310
05 059294	001 224	05 059644	001 323	05 060036	001 302	05 060192	001 310
05 059295	001 223	05 059645	001 323	05 060037	001 302	05 060193	001 310
05 059297	001 225	05 059660	001 321	05 060038	001 302	05 060194	001 310
05 059298	001 221	05 059661	001 321	05 060041	001 302	05 060195	001 310
05 059299	001 221	05 059662	001 321	05 060043	001 302	05 060196	001 310
05 059305	001 316	05 059663	001 321	05 060045	001 302	05 060197	001 310
05 059307	001 316	05 059664	001 321	05 060047	001 302	05 060198	001 310
05 059310	001 316	05 059665	001 321	05 060048	001 312	05 060199	001 310
05 059315	001 316	05 059666	001 321	05 060049	001 312	05 060200	001 310
05 059320	001 316	05 059667	001 321	05 060050	001 312	05 060201	001 310
05 059325	001 316	05 059668	001 321	05 060051	001 312	05 060202	001 310
05 059330	001 316	05 059680	001 322	05 060052	001 312	05 060210	001 330
05 059335	001 316	05 059681	001 322	05 060053	001 312	05 060215	001 330
05 059337	001 316	05 059682	001 322	05 060054	001 312	05 060220	001 330
05 059340	001 316	05 059683	001 322	05 060055	001 301	05 060225	001 330
05 059345	001 316	05 059700	001 309	05 060056	001 312	05 060230	001 330
05 059450	001 316	05 059701	001 309	05 060057	001 312	05 060235	001 330
05 059451	001 316	05 059702	001 309	05 060060	001 301	05 060237	001 330
05 059452	001 316	05 059703	001 309	05 060065	001 301	05 060238	001 330
05 059453	001 316	05 059704	001 309	05 060068	001 310	05 060240	001 330
05 059466	001 316	05 059705	001 309	05 060098	001 310	05 060255	001 330
05 059472	001 316	05 059720	001 302	05 060100	001 310	05 060260	001 330
05 059478	001 316	05 059721	001 302	05 060105	001 310	05 060265	001 330
05 059480	001 316	05 059755	001 292	05 060110	001 310	05 060272	001 329
05 059486	001 316	05 059760	001 292	05 060115	001 310	05 060277	001 329
05 059488	001 316	05 059765	001 292	05 060120	001 310	05 060274	001 329
05 059489	001 316	05 059766	001 292	05 060125	001 310	05 060276	001 329
05 059490	001 316	05 059770	001 292	05 060130	001 310	05 060278	001 329
05 059492	001 316	05 059775	001 292	05 060131	001 310	05 060280	001 329
05 059496	001 316	05 059780	001 292	05 060132	001 310	05 060281	001 329
05 059500	001 316	05 059785	001 292	05 060133	001 310	05 060282	001 329
05 059530	001 290	05 059786	001 292	05 060134	001 310	05 060283	001 329
05 059532	001 290	05 059790	001 292	05 060135	001 310	05 060284	001 329
05 059534	001 290	05 059795	001 292	05 060136	001 310	05 060286	001 329
05 059540	001 291	05 059800	001 292	05 060137	001 310	05 060288	001 329
05 059542	001 291	05 059802	001 292	05 060138	001 310	05 060290	001 329
05 059544	001 291	05 059805	001 292	05 060139	001 312	05 060296	001 327
05 059550	001 291	05 059810	001 292	05 060140	001 312	05 060297	001 327
05 059552	001 291	05 059815	001 292	05 060141	001 312	05 060298	001 327
05 059554	001 291	05 059855	001 292	05 060142	001 312	05 060300	001 327
05 059602	001 321	05 059860	001 292	05 060143	001 312	05 060301	001 327
05 059603	001 321	05 059865	001 292	05 060144	001 312	05 060302	001 327
05 059604	001 321	05 059896	001 303	05 060145	001 312	05 060303	001 327
05 059605	001 321	05 059897	001 303	05 060146	001 312	05 060304	001 327
05 059610	001 321	05 059900	001 300	05 060147	001 326	05 060400	001 329
05 059615	001 321	05 059902	001 300	05 060148	001 326	05 060401	001 329
				05 060149	001 326	05 060402	001 329

Kod No'ya göre indeks

Kod No	Sayfa	Kod No	Sayfa	Kod No	Sayfa	Kod No	Sayfa
05 060403 001	329	05 066155 001	328	05 066525 001	311	05 066910 001	311
05 060404 001	329	05 066160 001	328	05 066530 001	311	05 066915 001	311
05 060405 001	329	05 066165 001	328	05 066618 001	327	05 066920 001	311
05 060406 001	329	05 066170 001	328	05 066619 001	327	05 066925 001	311
05 060407 001	329	05 066272 001	313	05 066620 001	327	05 066941 001	311
05 060408 001	329	05 066274 001	313	05 066622 001	327	05 066950 001	311
05 060409 001	329	05 066276 001	313	05 066624 001	327	05 071010 001	284
05 060410 001	329	05 066278 001	313	05 066626 001	327	05 071011 001	284
05 060411 001	329	05 066279 001	313	05 066628 001	327	05 071012 001	284
05 060412 001	329	05 066280 001	313	05 066630 001	327	05 071020 001	296
05 060420 001	330	05 066282 001	313	05 066632 001	327	05 071021 001	296
05 060421 001	330	05 066284 001	313	05 066633 001	327	05 071022 001	296
05 060422 001	330	05 066286 001	313	05 066634 001	327	05 071030 001	304
05 060423 001	330	05 066287 001	313	05 066635 001	327	05 071032 001	304
05 060424 001	330	05 066288 001	313	05 066638 001	327	05 071033 001	304
05 060425 001	330	05 066290 001	313	05 066640 001	327	05 071034 001	304
05 060426 001	330	05 066300 001	306	05 066642 001	327	05 071035 001	304
05 060427 001	330	05 066301 001	306	05 066644 001	327	05 071037 001	304
05 060428 001	330	05 066302 001	306	05 066646 001	327	05 071038 001	304
05 060429 001	330	05 066303 001	306	05 066654 001	328	05 071070 001	317
05 060430 001	330	05 066304 001	306	05 066656 001	328	05 071071 001	317
05 060431 001	330	05 066305 001	306	05 066660 001	328	05 071072 001	317
05 060432 001	330	05 066308 001	306	05 066662 001	328	05 071073 001	317
05 060505 001	309	05 066310 001	306	05 066664 001	328	05 071074 001	317
05 060506 001	309	05 066312 001	306	05 066666 001	328	05 071075 001	317
05 060507 001	309	05 066313 001	306	05 066668 001	328	05 071076 001	317
05 060508 001	309	05 066315 001	306	05 066670 001	328	05 071077 001	317
05 060509 001	309	05 066320 001	306	05 066672 001	328	05 071080 001	315
05 060510 001	309	05 066325 001	306	05 066674 001	328	05 071081 001	290
05 060511 001	309	05 066330 001	306	05 066676 001	328	05 071082 001	290
05 064155 001	311	05 066335 001	306	05 066678 001	328	05 071083 001	290
05 064170 001	311	05 066394 001	324	05 066680 001	328	05 071084 001	300
05 064175 001	311	05 066395 001	325	05 066682 001	328	05 071085 001	300
05 065081 001	294	05 066396 001	324	05 066683 001	328	05 071086 001	300
05 065096 001	302	05 066400 001	325	05 066684 001	328	05 071089 001	312
05 065110 001	294	05 066405 001	325	05 066685 001	328	05 071090 001	312
05 065112 001	294	05 066410 001	325	05 066686 001	328	05 071091 001	312
05 065114 001	294	05 066415 001	325	05 066687 001	328	05 071092 001	312
05 065129 001	302	05 066420 001	325	05 066688 001	327	05 071094 001	312
05 065197 001	294	05 066455 001	307	05 066690 001	327	05 071097 001	326
05 066081 001	308	05 066460 001	307	05 066692 001	327	05 071098 001	326
05 066082 001	308	05 066465 001	307	05 066694 001	327	05 071099 001	326
05 066083 001	308	05 066485 001	306	05 066696 001	327	05 071100 001	335
05 066100 001	305	05 066486 001	306	05 066758 001	328	05 071101 001	320
05 066102 001	305	05 066487 001	306	05 066760 001	328	05 071102 001	320
05 066104 001	305	05 066488 001	306	05 066762 001	328	05 071103 001	320
05 066106 001	305	05 066489 001	306	05 066764 001	328	05 071104 001	320
05 066108 001	305	05 066490 001	306	05 066766 001	328	05 071105 001	320
05 066110 001	305	05 066491 001	306	05 066768 001	328	05 071106 001	320
05 066120 001	305	05 066492 001	306	05 066785 001	328	05 071107 001	320
05 066122 001	305	05 066493 001	306	05 066786 001	328	05 071108 001	320
05 066124 001	305	05 066494 001	306	05 066787 001	328	05 071109 001	349
05 066126 001	305	05 066495 001	306	05 066788 001	328	05 071110 001	349
05 066128 001	305	05 066496 001	306	05 066850 001	328	05 071116 001	222
05 066130 001	305	05 066497 001	311	05 066851 001	328	05 071117 001	223
05 066140 001	305	05 066498 001	311	05 066852 001	328	05 071222 001	329
05 066141 001	305	05 066499 001	311	05 066853 001	328	05 071223 001	329
05 066142 001	305	05 066500 001	311	05 066854 001	328	05 071224 001	329
05 066143 001	305	05 066505 001	311	05 066900 001	311	05 071225 001	329
05 066144 001	305	05 066510 001	311	05 066901 001	311	05 071228 001	329
05 066145 001	305	05 066515 001	311	05 066902 001	311	05 072014 001	426
05 066150 001	328	05 066520 001	311	05 066905 001	311	05 072017 001	426

Kod No	Sayfa	Kod No	Sayfa	Kod No	Sayfa	Kod No	Sayfa
05 072050	001 315	05 073230	001 172	05 073375	001 306	05 073630	001 349
05 072055	001 315	05 073240	001 220	05 073376	001 306	05 073631	001 373
05 072057	001 315	05 073241	001 220	05 073380	001 299	05 073634	001 349
05 072059	001 315	05 073260	001 98	05 073391	001 196	05 073635	001 361
05 072061	001 315	05 073261	001 116	05 073401	001 338	05 073637	001 362
05 072063	001 315	05 073262	001 138	05 073404	001 360	05 073638	001 361
05 072065	001 315	05 073268	001 176	05 073406	001 359	05 073639	001 366
05 072070	001 288	05 073270	001 176	05 073410	001 357	05 073640	001 163
05 072072	001 288	05 073271	001 176	05 073416	001 358	05 073641	001 365
05 072074	001 288	05 073272	001 176	05 073418	001 352	05 073645	001 167
05 072080	001 298	05 073273	001 176	05 073419	001 354	05 073660	001 253
05 072082	001 298	05 073274	001 176	05 073420	001 335	05 073661	002 253
05 072084	001 298	05 073275	001 176	05 073421	001 336	05 073665	001 252
05 072400	001 288	05 073276	001 176	05 073470	001 310	05 073670	001 54
05 072401	001 288	05 073277	001 176	05 073471	001 310	05 073671	001 53
05 072402	001 288	05 073278	001 176	05 073472	001 310	05 073675	001 36
05 072403	001 299	05 073279	001 176	05 073473	001 310	05 073676	001 37
05 072404	001 299	05 073280	001 176	05 073474	001 310	05 073677	001 37
05 072405	001 299	05 073281	001 176	05 073495	001 331	05 073680	001 30
05 072406	001 307	05 073282	001 176	05 073500	001 330	05 073681	001 30
05 072407	001 307	05 073283	001 176	05 073501	001 330	05 073720	001 310
05 072408	001 307	05 073284	001 176	05 073502	001 330	05 073721	001 310
05 072409	001 307	05 073285	001 176	05 073503	001 330	05 073722	001 310
05 072411	001 307	05 073286	001 176	05 073504	001 330	05 073723	001 310
05 072412	001 307	05 073287	001 176	05 073505	001 330	05 073724	001 310
05 072441	001 289	05 073290	001 178	05 073506	001 330	05 073890	001 348
05 072443	001 299	05 073295	001 179	05 073507	001 330	05 073904	001 317
05 072444	001 299	05 073304	001 288	05 073508	001 330	05 073905	001 317
05 072446	001 307	05 073305	001 288	05 073509	001 330	05 073906	001 317
05 072447	001 307	05 073306	001 288	05 073510	001 330	05 073916	001 284
05 072448	001 307	05 073307	001 288	05 073511	001 336	05 073917	001 284
05 072449	001 307	05 073308	001 299	05 073520	001 293	05 073921	001 295
05 072451	001 307	05 073309	001 299	05 073521	001 293	05 073922	001 295
05 072452	001 307	05 073310	001 299	05 073522	001 293	05 073924	001 303
05 073050	001 319	05 073311	001 299	05 073523	001 302	05 073925	001 303
05 073051	001 319	05 073313	001 306	05 073524	001 302	05 073926	001 303
05 073052	001 319	05 073314	001 306	05 073525	001 302	05 073927	001 303
05 073053	001 319	05 073315	001 306	05 073526	001 310	05 073931	001 324
05 073054	001 319	05 073316	001 306	05 073527	001 310	05 073932	001 324
05 073055	001 319	05 073317	001 306	05 073528	001 310	05 073944	001 320
05 073056	001 321	05 073318	001 337	05 073529	001 310	05 073945	001 320
05 073057	001 321	05 073323	001 288	05 073530	001 310	05 073946	001 320
05 073058	001 321	05 073324	001 288	05 073531	001 310	05 073956	001 290
05 073059	001 321	05 073325	001 288	05 073540	001 249	05 073957	001 290
05 073060	001 321	05 073326	001 288	05 073541	001 248	05 073961	001 300
05 073061	001 321	05 073332	001 285	05 073544	001 193	05 073962	001 300
05 073064	001 312	05 073333	001 285	05 073593	001 194	05 073964	001 308
05 073065	001 312	05 073334	001 285	05 073594	001 197	05 073965	001 308
05 073066	001 312	05 073335	001 285	05 073596	001 197	05 073966	001 308
05 073070	001 313	05 073336	001 297	05 073598	001 208	05 073967	001 308
05 073071	001 313	05 073337	001 297	05 073599	001 208	05 073971	001 326
05 073072	001 313	05 073338	001 297	05 073610	001 285	05 073972	001 326
05 073073	001 313	05 073339	001 297	05 073611	001 285	05 073980	001 347
05 073074	001 325	05 073340	001 306	05 073613	001 296	05 073984	001 55
05 073075	001 325	05 073342	001 319	05 073614	001 296	05 073990	001 334
05 073076	001 326	05 073344	001 319	05 073615	001 296	05 074700	001 376
05 073077	001 326	05 073346	001 306	05 073616	001 335	05 074701	001 376
05 073200	001 341	05 073357	001 339	05 073620	001 304	05 074702	001 376
05 073201	001 323	05 073370	001 298	05 073621	001 304	05 074705	001 376
05 073202	001 323	05 073371	001 298	05 073622	001 304	05 074710	001 376
05 073210	001 340	05 073372	001 298	05 073623	001 304	05 074711	001 376
05 073220	001 166	05 073373	001 298	05 073625	001 304	05 074712	001 376

Kod No'ya göre indeks

Kod No	Sayfa	Kod No	Sayfa	Kod No	Sayfa	Kod No	Sayfa
05 074715 001	381	05 075611 001	401	05 078628 001	416	05 078706 001	425
05 074715 010	386	05 075620 001	402	05 078629 001	416	05 078707 001	419
05 074716 001	381	05 075621 001	402	05 078630 001	416	05 078708 001	419
05 074716 010	386	05 075622 001	403	05 078631 001	416	05 078709 001	425
05 074717 001	382	05 075623 001	405	05 078632 001	416	05 078710 001	421
05 074717 010	387	05 075624 001	405	05 078633 001	416	05 078711 001	425
05 074720 001	382	05 075625 001	406	05 078635 001	418	05 078714 001	423
05 074720 010	387	05 075626 001	406	05 078636 001	418	05 078715 001	423
05 074721 001	383	05 075630 001	405	05 078637 001	418	05 078716 001	423
05 074721 010	388	05 075631 001	407	05 078640 001	421	05 078717 001	423
05 074722 001	382	05 075651 001	407	05 078641 001	421	05 078720 001	424
05 074722 010	387	05 075652 001	407	05 078642 001	422	05 078721 001	424
05 074728 001	382	05 075653 001	408	05 078650 001	422	05 100000 001	58
05 074728 010	387	05 075654 001	408	05 078651 001	422	05 100001 001	58
05 074730 001	380	05 075655 001	408	05 078652 001	422	05 100002 001	58
05 074731 001	380	05 075656 001	409	05 078653 001	422	05 100003 001	58
05 074733 001	380	05 075657 001	409	05 078654 001	422	05 100004 001	58
05 074734 001	380	05 075670 001	411	05 078655 001	422	05 100011 001	59
05 074738 001	378	05 075670 010	411	05 078656 001	422	05 100012 001	59
05 074739 001	379	05 075671 001	411	05 078657 001	422	05 100015 001	59
05 074745 001	379	05 075671 010	411	05 078658 001	422	05 100016 001	59
05 074746 001	378	05 075672 001	412	05 078660 001	422	05 100019 001	60
05 074750 001	77	05 075672 010	412	05 078661 001	422	05 100020 001	60
05 074752 001	77	05 075673 001	412	05 078662 001	422	05 100021 001	60
05 074757 001	77	05 075673 010	412	05 078663 001	422	05 100022 001	60
05 074770 001	376	05 075680 001	404	05 078664 001	422	05 100024 001	61
05 074772 001	376	05 075681 001	404	05 078666 001	423	05 100025 001	61
05 074774 001	376	05 075800 001	395	05 078667 001	423	05 100026 001	61
05 074780 001	380	05 075801 001	395	05 078670 001	415	05 100030 001	12
05 074782 001	380	05 075810 001	391	05 078671 001	415	05 100031 001	12
05 074784 001	380	05 075815 001	392	05 078672 001	415	05 100042 001	12
05 074786 001	380	05 075830 001	396	05 078673 001	415	05 100043 001	12
05 074788 001	380	05 075831 001	396	05 078674 001	415	05 100044 001	12
05 074790 001	381	05 075832 001	397	05 078675 001	415	05 100050 001	13
05 074790 010	386	05 075840 001	391	05 078676 001	415	05 100051 001	13
05 074792 001	381	05 075850 001	393	05 078677 001	415	05 100052 001	13
05 074792 010	386	05 075851 001	392	05 078678 001	415	05 100055 001	14
05 074794 001	381	05 078200 001	419	05 078679 001	415	05 100056 001	14
05 074794 010	386	05 078205 001	420	05 078680 001	415	05 100057 001	14
05 074800 001	385	05 078210 001	420	05 078681 001	415	05 100060 001	16
05 074800 010	389	05 078345 001	420	05 078682 001	415	05 100061 001	16
05 074802 001	380	05 078600 001	414	05 078683 001	415	05 100062 001	16
05 074804 001	380	05 078601 001	414	05 078684 001	415	05 100063 001	16
05 074810 001	385	05 078602 001	414	05 078685 001	415	05 100064 001	16
05 074810 010	389	05 078603 001	414	05 078686 001	415	05 100070 001	17
05 074820 001	384	05 078604 001	414	05 078687 001	415	05 100071 001	17
05 074820 010	390	05 078605 001	414	05 078690 001	417	05 100072 001	17
05 074822 001	384	05 078606 001	414	05 078691 001	417	05 100075 001	9
05 074822 010	390	05 078607 001	414	05 078692 001	417	05 100076 001	9
05 074824 001	384	05 078608 001	414	05 078693 001	417	05 100077 001	9
05 074824 010	390	05 078609 001	414	05 078694 001	417	05 100080 001	9
05 074826 001	384	05 078610 001	414	05 078695 001	417	05 100081 001	9
05 074826 010	390	05 078611 001	414	05 078696 001	417	05 100082 001	9
05 074828 001	384	05 078612 001	414	05 078697 001	417	05 100085 001	8
05 074828 010	390	05 078620 001	416	05 078698 001	417	05 100086 001	8
05 074840 001	383	05 078621 001	416	05 078699 001	417	05 100087 001	8
05 074840 010	389	05 078622 001	416	05 078700 001	417	05 100100 001	62
05 074842 001	383	05 078623 001	416	05 078701 001	417	05 104600 001	371
05 074842 010	389	05 078624 001	416	05 078702 001	417	05 104601 001	371
05 075604 001	398	05 078625 001	416	05 078703 001	417	05 104602 001	371
05 075605 001	398	05 078626 001	416	05 078704 001	417	05 104603 001	371
05 075610 001	401	05 078627 001	416	05 078705 001	417	05 104604 001	371

Kod No	Sayfa	Kod No	Sayfa	Kod No	Sayfa	Kod No	Sayfa
05 104605	001 371	05 110105	001 12	05 118089	001 34	05 134001	001 29
05 104610	001 371	05 117680	001 17	05 118090	001 34	05 134002	001 29
05 104611	001 371	05 117681	001 17	05 118092	001 34	05 134011	001 278
05 104612	001 371	05 117682	001 17	05 118094	001 34	05 134013	001 245
05 104613	001 371	05 117683	001 17	05 118096	001 34	05 134015	001 246
05 104614	001 371	05 117684	001 17	05 118098	001 34	05 134019	001 50
05 104615	001 371	05 117685	001 17	05 118100	001 34	05 134021	001 372
05 104616	001 371	05 117686	001 17	05 118102	001 34	05 134025	001 279
05 104617	001 371	05 117687	001 17	05 118103	001 34	05 134200	001 357
05 104618	001 371	05 117691	001 17	05 118106	001 34	05 134275	001 26
05 104619	001 371	05 117990	001 32	05 118108	001 35	05 134370	001 291
05 104620	001 371	05 117991	001 32	05 118109	001 35	05 134371	001 291
05 104621	001 371	05 117992	001 32	05 118110	001 35	05 134372	001 291
05 104622	001 371	05 117993	001 32	05 118112	001 35	05 134373	001 291
05 104630	001 369	05 117994	001 32	05 118114	001 35	05 134374	001 305
05 104631	001 369	05 117995	001 32	05 118116	001 35	05 134375	001 305
05 104632	001 369	05 117997	001 32	05 118118	001 35	05 134376	001 305
05 104633	001 369	05 118000	001 32	05 118120	001 35	05 134377	001 305
05 104634	001 369	05 118002	001 32	05 118122	001 35	05 134378	001 305
05 104635	001 369	05 118003	001 32	05 118124	001 35	05 134379	001 305
05 104640	001 370	05 118004	001 32	05 118126	001 35	05 134380	001 292
05 104641	001 370	05 118005	001 32	05 118128	001 35	05 134381	001 292
05 104642	001 370	05 118006	001 32	05 118130	001 35	05 134382	001 292
05 104643	001 370	05 118007	001 32	05 118132	001 35	05 134384	001 301
05 104644	001 370	05 118008	001 32	05 118134	001 35	05 134385	001 301
05 104645	001 370	05 118010	001 32	05 118135	001 35	05 134386	001 301
05 104650	001 370	05 118012	001 32	05 118136	001 35	05 134397	001 339
05 104651	001 370	05 118014	001 32	05 118137	001 35	05 134398	001 339
05 104652	001 371	05 118017	001 32	05 118145	001 34	05 134399	001 341
05 104653	001 372	05 118019	001 33	05 118150	001 38	05 134480	001 338
05 104654	001 369	05 118020	001 33	05 118152	001 38	05 134491	001 221
05 104655	001 369	05 118022	001 33	05 118154	001 39	05 134605	001 294
05 104660	001 369	05 118023	001 33	05 118156	001 39	05 134609	001 313
05 104661	001 369	05 118024	001 33	05 118158	001 39	05 134654	001 314
05 104662	001 369	05 118026	001 33	05 118180	001 33	05 134655	001 314
05 104663	001 369	05 118030	001 32	05 118181	001 33	05 134656	001 314
05 104664	001 369	05 118032	001 32	05 118182	001 33	05 134657	001 314
05 104665	001 369	05 118035	001 33	05 118183	001 33	05 134658	001 314
05 104666	001 368	05 118036	001 33	05 118184	001 33	05 134664	001 313
05 104667	001 368	05 118037	001 33	05 118185	001 33	05 134665	001 313
05 104668	001 368	05 118039	001 33	05 118186	001 33	05 134667	001 313
05 104669	001 368	05 118040	001 33	05 130002	001 340	05 134668	001 313
05 104670	001 368	05 118042	001 33	05 130003	001 340	05 134669	001 313
05 104671	001 368	05 118044	001 33	05 130110	001 399	05 134670	001 313
05 104672	001 368	05 118046	001 33	05 133150	001 205	05 134671	001 313
05 105622	001 23	05 118048	001 33	05 133151	001 205	05 134672	001 313
05 105630	001 21	05 118050	001 33	05 133152	001 205	05 134673	001 313
05 105631	001 62	05 118052	001 33	05 133153	001 205	05 134674	001 313
05 105650	001 23	05 118054	001 33	05 133154	001 205	05 134675	001 313
05 105656	001 23	05 118060	001 34	05 133155	001 205	05 134676	001 313
05 110000	001 11	05 118062	001 34	05 133156	001 205	05 134677	001 313
05 110001	001 11	05 118064	001 34	05 133157	001 205	05 134678	001 313
05 110002	001 11	05 118066	001 34	05 133158	001 205	05 134679	001 313
05 110003	001 11	05 118068	001 34	05 133163	001 197	05 134680	001 313
05 110004	001 11	05 118070	001 34	05 133164	001 194	05 134681	001 313
05 110005	001 11	05 118072	001 34	05 133165	001 194	05 134682	001 313
05 110006	001 11	05 118074	001 34	05 133180	001 200	05 134683	001 313
05 110007	001 11	05 118075	001 34	05 133285	001 10	05 134684	001 313
05 110008	001 11	05 118076	001 34	05 133355	001 65	05 134685	001 313
05 110010	001 12	05 118078	001 34	05 133356	001 64	05 134686	001 313
05 110011	001 12	05 118080	001 34	05 133862	001 160	05 134687	001 313
05 110104	001 12	05 118082	001 34	05 134000	001 36	05 134688	001 313

Kod No'ya göre indeks

Kod No	Sayfa	Kod No	Sayfa	Kod No	Sayfa	Kod No	Sayfa
05 134690	001 313	05 135093	001 321	05 135961	001 64	05 138270	001 16
05 134691	001 313	05 135094	001 321	05 135973	001 53	05 140310	001 255
05 134695	001 313	05 135095	001 321	05 136000	001 340	05 150101	001 259
05 134698	001 314	05 135096	001 321	05 136001	001 341	05 150102	001 260
05 134699	001 314	05 135097	001 321	05 136002	001 341	05 150103	001 260
05 134700	001 314	05 135098	001 321	05 136011	001 373	05 150104	001 261
05 134701	001 314	05 135099	001 321	05 136026	001 245	05 150105	001 261
05 134702	001 314	05 135120	001 313	05 136039	001 30	05 150106	001 262
05 134703	001 314	05 135121	001 313	05 136042	001 246	05 150110	001 262
05 134704	001 314	05 135140	001 306	05 136043	001 377	05 150111	001 263
05 134705	001 314	05 135141	001 306	05 136070	001 45	05 150112	001 263
05 134706	001 314	05 135142	001 306	05 136071	001 280	05 150113	001 264
05 134707	001 314	05 135143	001 306	05 136072	001 230	05 150114	001 264
05 134720	001 314	05 135200	001 310	05 136073	001 397	05 150115	001 265
05 134722	001 314	05 135201	001 310	05 136074	001 154	05 150116	001 265
05 134723	001 314	05 135202	001 310	05 136075	001 219	05 150120	001 266
05 134732	001 314	05 135204	001 310	05 136076	001 410	05 150121	001 266
05 134740	001 310	05 135205	001 310	05 136301	001 321	05 150122	001 267
05 134800	001 326	05 135220	001 311	05 136302	001 321	05 150123	001 267
05 134801	001 326	05 135221	001 311	05 136303	001 321	05 150124	001 268
05 134802	001 326	05 135222	001 311	05 136304	001 321	05 150130	001 258
05 134805	001 326	05 135224	001 331	05 136305	001 293	05 150140	001 268
05 134806	001 326	05 135225	001 331	05 136306	001 293	05 150150	001 269
05 134807	001 326	05 135230	001 313	05 136307	001 293	05 150151	001 270
05 134905	001 288	05 135231	001 313	05 136308	001 302	05 150152	001 271
05 134906	001 291	05 135232	001 313	05 136309	001 302	05 150180	001 272
05 134907	001 291	05 135233	001 313	05 136310	001 302	05 150181	001 272
05 134910	001 291	05 135234	001 313	05 136311	001 310	05 150182	001 272
05 134911	001 291	05 135235	001 313	05 136312	001 310	05 150183	001 273
05 134913	001 291	05 135264	001 316	05 136313	001 310	05 150184	001 273
05 134914	001 291	05 135265	001 316	05 136314	001 310	05 160785	001 97
05 134915	001 291	05 135266	001 316	05 136315	001 310	05 160821	001 314
05 134919	001 286	05 135267	001 316	05 136316	001 310	05 160830	001 310
05 134920	001 286	05 135268	001 322	05 136385	001 351	05 160885	001 321
05 134921	001 286	05 135269	001 322	05 136390	001 365	05 160895	001 294
05 134929	001 291	05 135270	001 294	05 136391	001 366	05 160896	001 292
05 134930	001 291	05 135271	001 294	05 136392	001 353	05 160899	001 292
05 134931	001 291	05 135272	001 294	05 136393	001 368	05 160901	001 294
05 134932	001 291	05 135273	001 294	05 136400	001 161	05 160908	001 294
05 135003	001 298	05 135276	001 294	05 136413	001 189	05 160917	001 313
05 135005	001 287	05 135277	001 294	05 136414	001 29	05 160924	001 339
05 135008	001 286	05 135280	001 295	05 136420	001 111	05 160956	001 313
05 135009	001 287	05 135281	001 295	05 136421	001 135	05 160976	001 339
05 135017	001 298	05 135284	001 295	05 136422	001 162	05 160977	001 339
05 135040	001 289	05 135285	001 295	05 136424	001 46	05 160979	001 339
05 135041	001 289	05 135311	001 27	05 136425	001 46	05 160981	001 339
05 135060	001 318	05 135530	001 293	05 136426	001 47	05 160983	001 291
05 135068	001 318	05 135531	001 293	05 136700	001 30	05 200496	001 311
05 135069	001 318	05 135532	001 293	05 138070	001 15	05 200995	001 166
05 135070	001 318	05 135810	001 359	05 138250	001 26	05 203913	001 293
05 135071	001 318	05 135870	001 241	05 138257	001 16	05 203914	001 293
05 135072	001 318	05 135871	001 241	05 138258	001 16	05 204126	001 314
05 135073	001 318	05 135903	001 331	05 138259	001 16	05 221110	001 328
05 135074	001 318	05 135904	001 331	05 138260	001 16	05 223161	001 24
05 135075	001 318	05 135918	001 164	05 138261	001 16	05 259135	001 314
05 135076	001 318	05 135926	001 240	05 138262	001 16	05 300004	001 51
05 135077	001 318	05 135927	001 244	05 138263	001 16	05 308428	001 310
05 135078	001 318	05 135928	001 243	05 138264	001 16	05 311517	001 340
05 135079	001 318	05 135938	001 38	05 138265	001 16	05 319835	001 310
05 135090	001 321	05 135939	001 242	05 138266	001 16	05 320430	001 313
05 135091	001 321	05 135942	001 215	05 138268	001 16	05 320540	001 24
05 135092	001 321	05 135949	001 96	05 138269	001 16	05 323780	001 293

Kod No	Sayfa	Kod No	Sayfa	Kod No	Sayfa	Kod No	Sayfa
05 323781 001	293	05 345028 001	311	05 347153 001	352	05 380128 001	322
05 324901 001	327	05 345032 001	311	05 347735 002	24	05 380129 001	322
05 326310 001	313	05 345035 001	311	05 347736 002	24	05 380130 001	322
05 328448 001	310	05 345047 001	310	05 347743 001	14	05 380131 001	322
05 332600 001	310	05 345056 001	311	05 347777 001	64	05 380161 001	291
05 332606 001	313	05 345281 001	35	05 347778 001	25	05 380200 001	293
05 332607 001	311	05 345282 001	35	05 350430 001	321	05 380201 001	293
05 332609 001	311	05 345284 001	34	05 350451 001	379	05 380202 001	293
05 332610 001	311	05 345285 001	34	05 380033 001	321	05 480172 001	287
05 340245 001	324	05 345290 001	33	05 380045 001	321	05 480222 001	298
05 340330 001	12	05 345350 001	311	05 380046 001	321	05 670446 001	281
05 344511 001	343	05 345351 001	311	05 380047 001	321	05 670447 001	281
05 344512 001	343	05 345352 001	311	05 380048 001	321	05 670448 001	281
05 344513 001	343	05 346281 001	287	05 380049 001	321		
05 344514 001	343	05 346286 001	293	05 380050 001	321		
05 344900 001	313	05 346288 001	321	05 380124 001	322		
05 345018 001	311	05 346293 001	163	05 380125 001	322		
05 345019 001	313	05 347100 001	339	05 380126 001	322		
05 345026 001	311	05 347106 001	22	05 380127 001	322		

Ürün No'ya göre indeks

Ürün No'ya	Sayfa	Ürün No'ya	Sayfa	Ürün No'ya	Sayfa
68	255	300 TX	393	416 R	41
80	254	334	12	416 RA	42
80 RA	251	334 SB	12	454	39
81	255	334/6	23	454 Imperial	40
82	255	334/355/6 Rack	23	454 HF	40
83	255	334/368/6	25	454 Imperial HF	40
84	255	334 SK	12	454/5 HF SHK Set 1	45
85	255	334 SK/6	22	454/7 HF Set 1	43
86	255	334/355 SK/6	23	454/7 HF Set 2	43
87	255	335	11	454/10 HF Set Imperial 1	44
88/1	253	335 SB	12	454/10 HF Set Imperial 2	44
91	254	335/350/355/3	24	467 TORX® HF	40
95 Vario	254	335/350/355/4	24	467/7 TORX® HF Set 1	45
100	427	335/350/355/6	23	467/7 TORX® HF Set 2	45
100 L	428	335/350/367/7	24	495	41
100 S	427	335 Stubby	19	712	254
101	427	338	18	780 A	343
101 L	428	338/2	26	780 B	343
102	427	350 PH	13	780 C	343
102 L	428	350 SB	13	781 A	342
160 i VDE	58	350 SK	13	781 B	342
160 i VDE SB	58	350 PH Stubby	20	781 C	342
160 i/162 i/167 i/9	65	352	15	781/5 Set 1	342
160 i/165 i/7 Rack	63	354	14	784 A/1	343
160 i/168 i/6 Rack	64	355 PZ	14	784 B	343
160 i/6 Rack	63	355 SB	14	784 C	343
160 i/7 Rack	63	355 SK	13	800 S	233
160 iS VDE	58	355 Stubby	20	800/1 BDC	314
160 iS/7	64	367 TORX®	16	800/1 BTZ	315
160 iSS	58	367 TORX® SB	16	800/1 TZ	315
160 iSS/7	64	367/6 TORX®	25	800/1 Z	315
162 i VDE PH	59	367 TORX® B0	16	800/2 Z	316
162 i VDE PH SB	59	367/6 TORX® B0	26	800/4 Z	316
162 iS PH VDE	59	367 TORX® HF	15	800/9 C	316
162 iS PH/S VDE	60	367/4 TORX® HF	25	809/1 ESD Stubby	55
162 iSS PH VDE	59	367/6 TORX® HF	25	810/1 Vario	250
162 i PH/S VDE	60	367/7 TORX® HF	24	811/1 ESD Stubby	55
162 i PH/S VDE SB	60	367 TORX® Stubby	20	811/1 Stubby	250
165 i PZ VDE	59	367 TORX PLUS®	17	812/1 Vario	250
165 i PZ VDE SB	59	368	17	813	250
165 iS PZ VDE	60	368 SB	17	813 R	249
165 i PZ/S VDE	60	368 Stubby	20	813 R ESD	52
165 i PZ/S VDE SB	60	391	18	816 R	249
165 iS PZ/S VDE	61	391/3	27	816 R SB	249
165 iS PZ/S VDE # 1 + 2	65	392	249	816 R ESD	52
165 iSS PZ/S VDE	61	393 S	249	816 RA	251
167 i TORX® VDE	61	395	18	817 R	248
167 i/6 TORX® VDE	64	395 H0	19	817 R SB	248
168 i VDE	61	395 H0/3	26	817 VDE	78
168 i VDE SB	61	395 H0/7 SM	26	826 T Kraftform Turbo	215
190 i VDE	62	400 Hex	394	827 T Kraftform Turbo	79
247	62	400 i Hex	91	830	254
247 SB	62	400 TX	394	837 i RA	69
300 Hex	393	410 i VDE B	86	838 RA S	247
300 IP	394	411 A RA	42	838 RA-R M	247

Ürün No'ya	Sayfa	Ürün No'ya	Sayfa	Ürün No'ya	Sayfa
840 S	233	851/4 IMP DC DIY	289	867/1 IMP DC TORX® SB	303
840/1 BTZ	318	851/4 IMP DC SB	290	867/1 IP TORX PLUS®	313
840/1 IMP DC DIY	317	851/4 J	293	867/1 IPR TORX PLUS®	314
840/1 IMP DC SB	317	851/4 R	292	867/1 TORX®	306
840/1 Z	318	851/4 RH	291	867/1 TORX® BDC	305
840/1 Z SB	319	851/4 TH	292	867/1 TORX® BDC SB	305
840/2 Z	322	851/4 TZ	292	867/1 TORX® BTZ	305
840/4 IMP DC DIY	319	851/4 TZ SB	292	867/1 TORX® DIY	307
840/4 IMP DC SB	320	851/4 Z	292	867/1 TORX® DIY 100	307
840/4 Z	321	851/4 Z SB	293	867/1 TORX® HF	305
840/4 Z SB	321	851/9 C	294	867/1 TORX® SB	306
840/9 C	322	851/11	294	867/1 TZ TORX®	306
840/1 Z BO	322	851/12	294	867/1 Z TORX® W	307
840/4 Z BO	323	851/16	294	867/1 ZA TORX®	308
842/1 Z	319	851/21 J	295	867/2 Z TORX®	311
842/4	322	851/4 PH/S	302	867/4 IMP DC TORX® DIY	308
843	368	853/1 TZ ACR®	288	867/4 IMP DC TORX® SB	308
844	368	853/4 ACR®	293	867/4 Z TORX®	310
844/7	369	853/4 ACR® Harpoon	294	867/4 Z TORX® SB	310
845	369	853/4 ACR® SL	293	867/4 TORX® HF	309
845/8	369	855 S	232	867/4 TORX® KK	309
846 HSS	369	855/1 BDC	296	867/9 C TORX®	311
846/8	370	855/1 BDC SB	297	867/12 TORX®	311
847 HSS	370	855/1 BTH	297	867/15 TORX®	311
847/7 HSS	370	855/1 BTZ	297	867/1 Z TORX® BO	311
848 HSS	371	855/1 IMP DC DIY	295	867/1 Z TORX® BO SB	312
848/851/867/19	371	855/1 IMP DC SB	295	867/4 Z TORX® BO	312
849 HSS	371	855/1 RZ	298	867/4 Z TORX® BO SB	313
849/855/867/18	372	855/1 TH	298	867/4 IP TORX PLUS®	313
851 S	232	855/1 TH SB	298	867/4 IPR TORX PLUS®	314
851/1 A	286	855/1 TiN	298	867/9 C IP TORX PLUS®	313
851/1 BDC	285	855/1 TZ	298	868 S	233
851/1 BDC SB	285	855/1 Z	298	868/1 IMP DC DIY	324
851/1 BTH	285	855/1 Z DIY	299	868/1 IMP DC SB	324
851/1 BTZ	286	855/1 Z DIY 100	299	868/1 V	324
851/1 IMP DC DIY	284	855/1 Z SB	299	868/1 Z	325
851/1 IMP DC SB	284	855/2 Z	302	868/1 Z SB	325
851/1 J	289	855/4 BDC	300	868/4	326
851/1 RDC	286	855/4 BTH	300	868/4 SB	326
851/1 RH	287	855/4 BTZ	301	868/4 BTZ	326
851/1 RZ	287	855/4 IMP DC DIY	299	868/4 IMP DC DIY	325
851/1 RZ SB	287	855/4 IMP DC SB	300	868/4 IMP DC SB	326
851/1 TH	287	855/4 TH	301	868/4 V	327
851/1 TiN	287	855/4 TZ	301	869/4	329
851/1 TZ	288	855/4 TZ SB	301	869/4 M	330
851/1 TZ SB	288	855/4 Z	302	869/4 M SB	330
851/1 Z	288	855/4 Z SB	302	869/4 M SB Set A	331
851/1 Z DIY	288	855/11	302	869/9	331
851/1 Z DIY 100	289	855/12	302	870/1	340
851/1 Z SB	288	855/4 PZ/S	303	870/2	341
851/2 Z	294	857/1 Z	329	870/4	341
851/4 A	291	857/4 Z	329	870/4 A	340
851/4 BDC	290	860/1 XZN	328	870/4 SB	341
851/4 BTH	291	867 S TORX®	232	870/4/7 Set A SB	341
851/4 BTZ	291	867/1 IMP DC TORX® DIY	303	870/7	341

Ürün No'ya göre indeks

Ürün No'ya	Sayfa	Ürün No'ya	Sayfa	Ürün No'ya	Sayfa
870/14	341	950 BM	206	967/9 TX XL Multicolour 1	207
871/1 TORQ-SET® Mplus 25 mm	327	950 L	205	967/9 TX XL Multicolour HF 1	207
871/1 TORQ-SET® Mplus 32 mm	327	950 L HF	205	967 SPKL TORX® BO Multicolour	210
871/2 TORQ-SET® Mplus	328	950 PKL	204	967/9 TORX® BO Multicolour 1	208
871/4 TORQ-SET® Mplus	328	950 PKL BM	204	967/9 TORX® BO Multicolour 1 SB	208
871/1 DC TORQ-SET® Mplus	327	950 PKL Imperial	204	977 TORX®	9
871/4 DC TORQ-SET® Mplus	327	950 PKLS	204	977/6 TORX®	11
872/9	328	950 PKS	205	1013 Kraftform Micro	35
875/1 TRI-WING® 25 mm	328	950 SPKL HF Multicolour	202	1013 Kraftform Micro ESD	51
875/4 TRI-WING®	328	950 SPKL Multicolour	203	1060 i VDE	84
879/4	331	950 SPKL Multicolour Imperial	203	1060 i/1062 i/6 VDE	85
881/4/1 SB	340	950 SPKS Multicolour	203	1060 i/1065 i/6 VDE	85
887/4 RR	336	950 SPKS Multicolour Imperial	203	1062 i PH VDE	85
887/4 RR SB	336	950/7 Hex-Plus 1	198	1065 i PZ VDE	85
888/4/1 K	336	950/7 Hex-Plus Magnet 1	198	1267 A TORX®	28
889/4 R	336	950/7 Hex-Plus Multicolour Magnet 1	196	1267 B TORX®	28
889/4/1	336	950/9 Hex-Plus 1	196	1267 A TORX PLUS®	28
889/4/1 F	337	950/9 Hex-Plus 1 SB	196	1267 B TORX PLUS®	28
889/4/1 K	336	950/9 Hex-Plus 2	196	1427	29
889/4/1 K SB	336	950/9 Hex-Plus 3	197	1428	29
890/4/1	338	950/9 Hex-Plus 4	197	1429	35
893/4/1 K	338	950/9 Hex-Plus 5	197	1430 ESD	380
893/4/1 K SB	338	950/9 Hex-Plus 6	197	1440/1442	30
894/4/1	337	950/9 Hex-Plus 6 SB	197	1441	30
894/4/1 K	337	950/9 Hex-Plus 7	197	1460 ESD	385, 389
895/4/1	337	950/9 Hex-Plus 8	198	1529 ESD	49
895/4/1 K	337	950/9 Hex-Plus Imperial 1	200	1550 PH ESD Micro	47
895/4/1 K SB	337	950/9 Hex-Plus Imperial 1 SB	200	1550/6 ESD Micro	51
896/4/1 SB	340	950/9 Hex-Plus Multicolour 1	193	1550 PH S ESD Micro	48
897/4 IMP R	334	950/9 Hex-Plus Multicolour 1 SB	194	1555 ESD PZ Micro	48
897/4 Impaktor	334	950/9 Hex-Plus Multicolour 2	194	1567 ESD TORX® Micro	48
897/4 Impaktor R	334	950/9 Hex-Plus Multicolour 3	194	1567 ESD TORX® HF Micro	48
897/4 R	335	950/9 Hex-Plus Multicolour HF 1	193	1567 ESD TORX® BO Micro	48
897/4 R SB	335	950/9 Hex-Plus Multicolour Imperial 1	195	1567 ESD TORX PLUS® IPR Micro	48
898/4	338	950/9 Hex-Plus Multicolour Imperial 2	195	1569 ESD Micro	49
898/9	338	950/9 Hex-Plus Multicolour Imperial 3	195	1572 ESD Micro	49
898/21	338	950/9 L Hex-Plus HF 1	196	1573 ESD Micro	49
899/3/1	339	950/13 Hex-Plus Imperial 1	199	1578 A ESD Micro	47
899/4/1	339	950/13 Hex-Plus Imperial 1 SB	199	1578 A/6 ESD Micro	51
899/4/1 SB	339	967 TORX®	211	2035 Micro	32
899/4/1 S	339	967 L TORX® HF	211	2035/6 A Micro	38
899/14/1 SB	339	967 PKL TORX®	211	2035/6 B Micro	38
917 SPH	9	967 PKXL TORX®	210	2050 Micro	33
917 SPH SB	9	967 SL TORX® HF	209	2050/6 Micro	38
917 SPHS	9	967 SPKXL TORX® Multicolour	209	2052 Micro	34
918 SPZ	9	967 SXL HF TORX® Multicolour	209	2052/6 Micro	39
918 SPZ SB	9	967 SXL TORX® Multicolour	210	2054 Micro	34
921	232	967 XL HF TORX®	210	2055 Micro	32
932 A	8	967 XL TORX®	211	2067 TORX® Micro	33
932 A SB	8	967/9 TX 1	208	2067 TORX® Micro HF	33
932 AS	8	967/9 TX 1 SB	208	2067 TORX® BO Micro	33
932/6	10	967/9 TX HF 1	207	2067/6 TORX® BO Micro	39
932 S/6	10	967/9 TX Multicolour HF 1	207	2067 TORX PLUS® IPR Micro	33
932/918/6	10	967/9 TX XL 1	208	2069 Micro	35
950	205	967/9 TX XL HF 1	207	2069/6 Micro	39

Ürün No'ya	Sayfa	Ürün No'ya	Sayfa	Ürün No'ya	Sayfa
2072 Micro	34	6000 Joker 8 Imperial Set 1	178	7772 B	418
2090	426	6000 Joker 11 Set 1	178	7772 C	418
2090/17	426	6000/6002 Joker 6 Set 1	178	7773 A	419
3160 i VDE	56	6001 Joker Switch	179	7773 B	420
3160 i/7 Rack	57	6001 Joker Switch 4 Set 1	180	7773 C	420
3162 i VDE	56	6001 Joker Switch 4 Imperial Set 1	180	7774/1	421
3165 i VDE	56	6001 Joker Switch 8 Imperial Set 1	180	7774/2	421
3165 i/6 Rack	57	6001 Joker Switch 11 Set 1	180	7774/3	422
3167 i VDE TORX®	57	6002 Joker Double	181	7775	422
3167 i/7 Rack	57	6003 Joker	181, 182	7776	422
3334	6	6003 Joker 4 Set 1	185	7779/1	423
3334/6	7	6003 Joker 4 Imperial Set 1	186	7779/2	423
3334/3350/3355/6	8	6003 Joker 5 Set 1	183	7780	415
3334/3355/6	7	6003 Joker 5 Imperial Set 1	185	7781	417
3335	6	6003 Joker 8 Imperial Set 1	183	7782 C	419
3350 PH	6	6003 Joker Pedal	182	7782 E	419
3355 PZ	7	6003 Joker 11 Set 1	183	7783 C	420
3367	7	6003 Joker 15 Set 1	183	7783 E	421
3368	7	6003 Joker 22 Set 1	182	7786	423
3800/4	315	6004 Joker L	188	7790/1	424
3816 R	248	6004 Joker M	187	7790/2	424
3817 VDE Stainless	66	6004 Joker S	187	7880 Joker L	414
3840/1 TS	317	6004 Joker XL	188	7880 Joker XL	413
3840/4	320	6004 Joker XS	187	7880 Joker XXL	413
3851/1 TS PH	284	6004 Joker XXL	188	8000 A	98
3851/1 TS PH SB	285	6004 Joker 4 Set 1	188	8000 A SB	98
3851/4 PH	290	6004 Joker VDE L	91	8000 B	115
3855/1 TS PZ	296	6004 Joker VDE M	91	8000 B SB	116
3855/1 TS PZ SB	296	6004 Joker VDE S	91	8000 C	138
3855/4 PZ	300	6004 Joker VDE XS	90	8000 C SB	138
3867/1 TS TORX®	304	6004 Joker VDE 4 Set 1	90	8000 E	161
3867/1 TS TORX® SB	304	6005 Joker 4 Set 1	189	8001 A SB	172
3867/4 TORX® BO	312	6005 Joker Double	189	8002 C KOLOSS All Inclusive Set	160
3868/4	326	7400	376, 381, 382,	8002 C KOLOSS Set	160
3869/4	329		383, 386, 387,	8003 A	100
3888/4/1 K	335		388	8003 B	119
3888/4/1 K SB	335	7400 ESD	380, 383, 384,	8003 C	141
3950 PKL	202		389,390	8004 A	101
3950 PKL Imperial	202	7400 VDE	77	8004 B	121
3950 SPKL Multicolour	201	7440/41	378	8004 C	142
3950 SPKL Multicolour HF	201	7440/41/42	379	8005	172
3950 SPKL Multicolour Imperial	202	7443/12	378	8006 C	139
3950/9 Hex-Plus Imperial Stainless 1	193	7443/61/9	379	8006 SC 1	139
3950/9 Hex-Plus Multicolour HF		7445/46/47	379	8007 B VDE	87
Stainless 1	192	7510	391	8008 A	173
3950/9 Hex-Plus Multicolour Imperial		7510/14	391	8009 Zyklus Pocket Set 1	156
Stainless 1	195	7515	392	8009 Zyklus Pocket Set 2	157
3950/9 Hex-Plus Multicolour Stainless 1	192	7515/7	393	8009 Zyklus Pocket Set 3	159
3950/9 Hex-Plus Stainless 1	192	7515/16	392	8009 Zyklus Pocket Set 4	159
3950/9 Hex-Plus Stainless 1 SB	193	7761	425	8009 Zyklus Pocket Imperial Set 1	156
3967 SXL HF TORX® Multicolour	209	7762	425	8009 Zyklus Pocket Imperial Set 2	158
3967/9 TX SXL Multicolour HF Stainless 1	207	7763	425	8010 B	117
6000 Joker	176	7770	414	8100 SA All-In	94
6000 Joker 4 Imperial Set 1	179	7771	416	8100 SA 2	96
6000 Joker 4 Set 1	178	7772 A	418	8100 SA 4	97

Ürün No'ya göre indeks

Ürün No'ya	Sayfa	Ürün No'ya	Sayfa	Ürün No'ya	Sayfa
8100 SA 6	95	8780 C	161	9524	377
8100 SA 7	99	8781 C	161	9529 C SB	154
8100 SA 8	100	8782 C	161	9530	410
8100 SA 9	95	8784 A1	111	9532	246
8100 SA 10	99	8784 B1	134	9600	111
8100 SA 11	101	8784 C2	155	9601	135
8100 SA 12 HF	101	8789 A	110	9602	162
8100 SA/SC 2	97	8789 B	134	9604	46
8100 SB All-in	112	8789 C	155	9605	46
8100 SB HF 1	121	8790 B Impaktor	122	9606	47
8100 SB VDE 1	86	8790 B VDE	88	9607	123
8100 SB 2	114	8790 C HF 1	147	9608	124
8100 SB 4	114	8790 C Impaktor	142	9610	189
8100 SB 6	113	8790 C Impaktor Deep	144	9611	29
8100 SB 7	118	8790 C Impaktor Deep Set 1	144	9630	177
8100 SB 8	120	8790 C Wheel Impaktor	147	9631	177
8100 SB 9	113	8790 FA	173	9632	177
8100 SB 10	119	8790 HMA	102	9640	186
8100 SB 11	121	8790 HMA Deep	105	9641	186
8100 SB 12	116	8790 HMA HF	102	9642	186
8100 SB 13	117	8790 HMB	122	9650	20
8100 SC 2	137	8790 HMB Deep	126	9700	258
8100 SC 4	138	8790 HMB HF	123	9710	259
8100 SC 6	136	8790 HMC	145	9711	260
8100 SC 7	140	8790 HMC Deep	148	9712	260
8100 SC 8	141	8790 HMC HF	145	9713	261
8100 SC 9	137	8794 A	111	9714	261
8100 SC 10	141	8794 B	134	9715	262
8100 SC 11	142	8794 C	155	9720	262
8700 A FL	109	8794 LA	110	9721	263
8740 A	108	8794 LB	134	9722	263
8740 A HF	108	8794 LB VDE	89	9723	264
8740 A HF 1	109	8794 LC	154	9724	264
8740 B	130	8794 SA	110	9725	265
8740 B HF	130	8794 SB	134	9726	265
8740 B HF 1	131	8794 SB VDE	89	9730	266
8740 B HF Imperial 1	132	8794 SC	155	9731	266
8740 B VDE HF	88	8795 A	110	9732	267
8740 C HF	152	8795 B	134	9733	267
8740 C HF 1	153	8795 C	155	9734	268
8740 C HF 2	153	8796 LA	109	9740	268
8751 A	109	8796 LB	133	9750	269
8755 A	109	8796 LC	154	9751	270
8760 B VDE XZN	88	8796 SA	110	9752	271
8767 A	106	8796 SB	133	9780	272
8767 A HF	106	8796 SC	154	9781	272
8767 A HF 1	107	8797 C	140	9782	272
8767 B	128	9100	246	9783	273
8767 B HF	128	9108/2	30	9784	273
8767 B HF 1	129	9200	340	Belt A 0/8	111
8767 B VDE HF	88	9500	29	Belt A 0/9	111
8767 C HF	150	9506 SB	323	Belt A 1	103
8767 C HF 1	151	9507 SB	323	Belt A 2	108
8767 C HF 2	151	9514 ESD	55	Belt A 3	107
8767 C HF 3	152	9523	30	Belt A 4	103

Ürün No'ya	Sayfa	Ürün No'ya	Sayfa	Ürün No'ya	Sayfa
Belt A Deep 1	105	Bit-Check 6 TX Universal 1	362	Bit-Check 12 Wood TX HF 1 SB	365
Belt A Imperial 1	104	Bit-Check 6 TX Universal 1 SB	362	Bit-Check 30 BiTorsion 1	351
Belt B 0/8	135	Bit-Check 6 Universal 1	361	Bit-Check 30 Diamond 1	353
Belt B 0/9	135	Bit-Check 6 Universal 1 SB	361	Bit-Check 30 Impaktor 1	346
Belt B 1	124	Bit-Check 6 Universal 2	361	Bit-Check 30 Impaktor 2	346
Belt B 2	131	Bit-Check 6 Universal 2 SB	361	Bit-Check 30 Metal 1	367
Belt B 3	129	Bit-Check 6 V Universal 1	362	Bit-Check 30 Metal 1 SB	367
Belt B 4	125	Bit-Check 6 Wood TX HF 1	366	Bit-Check 30 Stainless 1	349
Belt B Deep 1	127	Bit-Check 6 Wood TX HF 1 SB	366	Bit-Check 30 TX Universal 1	356
Belt B Imperial 1	132	Bit-Check 7 Diamond 1	353	Bit-Check 30 TX Universal 1 SB	356
Belt B VDE 0/10	89	Bit-Check 7 Diamond 1 SB	354	Bit-Check 30 Universal 1	356
Belt B VDE 1	87	Bit-Check 7 Hex-Plus 1	360	Bit-Check 30 Wood 1	363
Belt C 0/ 6	161	Bit-Check 7 PZ Diamond 1	354	Bit-Check 30 Wood 2	364
Belt C 1	146	Bit-Check 7 PZ Universal 1	359	Bit-Check 30 Wood 2 SB	364
Belt C 2	153	Bit-Check 7 TX BO Universal 1	360	Bit-Check 30 Wood TX HF 1	363
Belt C 3	150	Bit-Check 7 TX Diamond 1	354	Bit-Check 30 Wood TX HF 1 SB	363
Belt C Deep 1	149	Bit-Check 7 TX Universal 1	360	Bit-Check 30 Zyklop Mini 1	163
Belt C Impaktor 0/9	162	Bit-Check 7 TX Universal 1 SB	360	Bit-Check 30 Zyklop Mini 2	163
Belt C Impaktor 1	143	Bit-Check 7 Universal 1	359	Bit-Safe 43 Universal 1	355
Bicycle Big Pack 1	28	Bit-Check 7 Universal 1 SB	359	Bit-Safe 61 BiTorsion 1	350
Bicycle Set 1	168	Bit-Check 7 Universal 4	359	Bit-Safe 61 Universal 1	355
Bicycle Set 2	225	Bit-Check 10 BiTorsion 1	352	Click-Torque A 5	398
Bicycle Set 3	169	Bit-Check 10 BiTorsion 3 SB	352	Click-Torque A 6	398
Bicycle Set 3 A	170	Bit-Check 10 Drywall 1	373	Click-Torque A 6 Set 1	399
Bicycle Set 4	200	Bit-Check 10 Impaktor 1	346	Click-Torque B 1	401
Bicycle Set 5	239	Bit-Check 10 Impaktor 1 SB	347	Click-Torque B 2	401
Bicycle Set 6	46	Bit-Check 10 Impaktor 2	347	Click-Torque C 1	402
Bicycle Set 7	115	Bit-Check 10 Impaktor 3	347	Click-Torque C 2	402
Bicycle Set 8	133	Bit-Check 10 Impaktor 4	347	Click-Torque C 2 Push R/L	406
Bicycle Set 9	171	Bit-Check 10 PZ BiTorsion 2	352	Click-Torque C 3	403
Bicycle Set 10	184	Bit-Check 10 PZ Impaktor 1	347	Click-Torque C 3 Push R/L	406
Bicycle Set 11	239	Bit-Check 10 Stainless 1	349	Click-Torque C 3 Set 1	404
Bicycle Set 12	184	Bit-Check 10 Stainless 1 SB	349	Click-Torque C 3 Set 2	404
Bicycle Set 13	31	Bit-Check 10 TX Impaktor 1	347	Click-Torque C 4	405
Bicycle Set 15	31	Bit-Check 10 TX Universal 1	358	Click-Torque C 5	405
Bicycle Set Torque 1	400	Bit-Check 10 TX Universal 2	358	Click-Torque E 1	405
Bit-Box 15 Impaktor PH	284	Bit-Check 10 Universal 1	357	Click-Torque E 1 Push R/L	407
Bit-Box 15 Impaktor PZ	295	Bit-Check 10 Universal 2	357	Click-Torque X 1	407
Bit-Box 15 Impaktor TX	303	Bit-Check 10 Universal 3	357	Click-Torque X 2	407
Bit-Box 20 BTH PZ	297	Bit-Check 10 Universal 3 SB	357	Click-Torque X 3	408
Bit-Box 20 BTZ PH	286	Bit-Check 10 Universal 4	358	Click-Torque X 4	408
Bit-Box 20 BTZ PZ	297	Bit-Check 10 Universal 5 SB	358	Click-Torque X 5	408
Bit-Box 20 PH	289	Bit-Check 10 Zyklop Mini 1	167	Click-Torque X 6	409
Bit-Box 20 PZ	299	Bit-Check 10 Zyklop Mini BiTorsion 1	167	Click-Torque X 7	409
Bit-Box 20 TX	307	Bit-Check 12 BiTorsion 1	351	Click-Torque XP 1	411
Bit-Box 20 TX HF	306	Bit-Check 12 BiTorsion 1 SB	351	Click-Torque XP 2	411
Bit-Box 20 V Robertson	324	Bit-Check 12 Diamond 1	353	Click-Torque XP 3	412
Bit-Check 6 Impaktor 1	348	Bit-Check 12 Diamond 1 SB	353	Click-Torque XP 4	412
Bit-Check 6 Impaktor 1 SB	348	Bit-Check 12 Metal 1	368	K 50	281
Bit-Check 6 PH Impaktor 1	348	Bit-Check 12 Metal 1 SB	368	K 70	281
Bit-Check 6 PZ Impaktor 1	348	Bit-Check 12 Wood 1	365	K 120	281
Bit-Check 6 PZ Universal 1	362	Bit-Check 12 Wood 1 SB	365	Kraftform 2go 100	63
Bit-Check 6 SHK 1 SB	373	Bit-Check 12 Wood 2	365	Kraftform 2go 300	22
Bit-Check 6 Stainless 1	349	Bit-Check 12 Wood 2 SB	366	Kraftform Big Pack 100 VDE	62
Bit-Check 6 TX Impaktor 1	348	Bit-Check 12 Wood TX HF 1	364	Kraftform Big Pack 300	21

Ürün No'ya göre indeks

Ürün No'ya	Sayfa	Ürün No'ya	Sayfa	Ürün No'ya	Sayfa
Kraftform Big Pack 900	10	Kraftform Kompakt H 1	242	Kraftform Kompakt VDE 18 Universal 2	
Kraftform Kompakt 10	215	Kraftform Kompakt M 1	243	Tool Finder	74
Kraftform Kompakt 12	215	Kraftform Kompakt Micro 11 Electronics 1	37	Kraftform Kompakt VDE 60 i Take it easy	79
Kraftform Kompakt 20	217	Kraftform Kompakt Micro 11 ESD 1	54	Kraftform Kompakt VDE 60 i Take it easy SB	79
Kraftform Kompakt 20 A	217	Kraftform Kompakt Micro 11 Universal 1	38	Kraftform Kompakt VDE 60 iS Take it easy	80
Kraftform Kompakt 20 Tool Finder 1	216	Kraftform Kompakt Micro 20 ESD 1	53	Kraftform Kompakt VDE 60 iS Take it easy SB	80
Kraftform Kompakt 20 Tool Finder 2	217	Kraftform Kompakt Micro 21 ESD 1	53	Kraftform Kompakt VDE 62 i Take it easy	80
Kraftform Kompakt 22	217	Kraftform Kompakt PistoL RA	252	Kraftform Kompakt VDE 62 iS Take it easy	80
Kraftform Kompakt 25	218	Kraftform Kompakt PistoL RA 4	252	Kraftform Kompakt VDE 62 iS Take it easy SB	80
Kraftform Kompakt 26	218	Kraftform Kompakt SH 1	244	Kraftform Kompakt VDE 62 i PH/S Take it easy	81
Kraftform Kompakt 27 Set 1	219	Kraftform Kompakt SH 2	245	Kraftform Kompakt VDE 62 iS PH/S	
Kraftform Kompakt 27 Set 2	220	Kraftform Kompakt Stubby 1	238	Take it easy	81
Kraftform Kompakt 27 Imperial Set 1	220	Kraftform Kompakt Stubby ESD 1	54	Kraftform Kompakt VDE 64 i Take it easy	83
Kraftform Kompakt 27 XL SHK 1	219	Kraftform Kompakt Stubby Magazin 1	237	Kraftform Kompakt VDE 64 i Take it easy SB	83
Kraftform Kompakt 27 XL Universal 1	218	Kraftform Kompakt Stubby Magazin 2	237	Kraftform Kompakt VDE 65 i Take it easy	80
Kraftform Kompakt 27 XL Universal Imperial Set 1	219	Kraftform Kompakt Stubby Magazin 3	237	Kraftform Kompakt VDE 65 iS Take it easy	81
Kraftform Kompakt 27 RA 1 SB	253	Kraftform Kompakt Stubby Magazin 4	237	Kraftform Kompakt VDE 65 iS Take it easy SB	81
Kraftform Kompakt 27 RA 2 SB	253	Kraftform Kompakt Stubby Magazin 5	237	Kraftform Kompakt VDE 65 i PZ/S Take it easy	81
Kraftform Kompakt 28	221	Kraftform Kompakt Stubby Magazin RA 1	236	Kraftform Kompakt VDE 65 iS PZ/S	
Kraftform Kompakt 28 SB	220	Kraftform Kompakt Stubby Magazin RA 2	236	Take it easy	82
Kraftform Kompakt 28 Imperial 1	220	Kraftform Kompakt Stubby Magazin RA 3	236	Kraftform Kompakt VDE 65 iS PZ/S	
Kraftform Kompakt 40	221	Kraftform Kompakt Stubby Magazin RA 4	236	Take it easy SB	82
Kraftform Kompakt 41	221	Kraftform Kompakt Turbo 1	214	Kraftform Kompakt VDE 67 i TORX®	
Kraftform Kompakt 60	223	Kraftform Kompakt Turbo Imperial 1	214	Take it easy	82
Kraftform Kompakt 60 ESD	52	Kraftform Kompakt Turbo i 1 Tool Finder	78	Kraftform Kompakt VDE 67 i TORX®	
Kraftform Kompakt 60 Imperial	224	Kraftform Kompakt Turbo i Imperial 1		Take it easy SB	82
Kraftform Kompakt 60 KK	224	Tool Finder	79	Kraftform Kompakt VDE 67 iS Take it easy	83
Kraftform Kompakt 60 RA	251	Kraftform Kompakt Vario RA	252	Kraftform Kompakt VDE 68 i Take it easy	83
Kraftform Kompakt 60 RA Imperial	251	Kraftform Kompakt VDE 7 extra slim 1		Kraftform Kompakt VDE 68 iS Take it easy	83
Kraftform Kompakt 60 Stainless	222	Tool Finder	76	Kraftform Kompakt VDE 3060 i	
Kraftform Kompakt 60 Stainless Imperial	223	Kraftform Kompakt VDE 7 Imperial 1		Take it easy SB	67
Kraftform Kompakt 60 Torque	222	Tool Finder	77	Kraftform Kompakt VDE 3060 iS	
Kraftform Kompakt 62	225	Kraftform Kompakt VDE 7 Universal 1		Take it easy SB	67
Kraftform Kompakt 70 Universal	226	Tool Finder	77	Kraftform Kompakt VDE 3062 iS	
Kraftform Kompakt 71 Security	226	Kraftform Kompakt VDE 7 Universal 2		Take it easy SB	67
Kraftform Kompakt 96 VK 6,3	84	Tool Finder	77	Kraftform Kompakt VDE 3065 iS PZ	
Kraftform Kompakt 97 VK 8,1	84	Kraftform Kompakt VDE 15 Torque		Take it easy SB	68
Kraftform Kompakt 98 DK	84	1,2-3,0 Nm extra slim 1 Tool Finder	71	Kraftform Kompakt VDE 3065 iS PZ/S	
Kraftform Kompakt 99 FL	84	Kraftform Kompakt VDE 16 extra slim 1		Take it easy SB	68
Kraftform Kompakt 100	227	Tool Finder	75	Kraftform Kompakt VDE 3067 i TORX®	
Kraftform Kompakt 400	228	Kraftform Kompakt VDE 16 Torque		Take it easy SB	69
Kraftform Kompakt 400 RA Set 1	228	1,2-3,0 Nm extra slim 1 Tool Finder	71	Kraftform Kompakt VDE 3067 iS TORX®	
Kraftform Kompakt 400 RA Set 2	229	Kraftform Kompakt VDE 16 Universal 1		Take it easy SB	68
Kraftform Kompakt 400 RA Imperial Set 1	229	Tool Finder	76	Kraftform Kompakt VDE Big Pack 1	72
Kraftform Kompakt 400 RA Imperial Set 2	230	Kraftform Kompakt VDE 17 extra slim 1		Kraftform Kompakt VDE Stainless 8	
Kraftform Kompakt 400 RA SHK Set 1	230	Tool Finder	74	extra slim 1 Tool Finder	66
Kraftform Kompakt 838 RA S Set 1	234	Kraftform Kompakt VDE 17 RA 1	70	Kraftform Kompakt VDE Stainless 17	
Kraftform Kompakt 838 RA S Imperial Set 1	234	Kraftform Kompakt VDE 17 RA Imperial 1	70	extra slim 1 Tool Finder	65
Kraftform Kompakt 838 RA-R M Set 1	235	Kraftform Kompakt VDE 17 Universal 1		Kraftform Kompakt W 1	240
Kraftform Kompakt 838 RA-R M Imperial Set 1	235	Tool Finder	75	Kraftform Kompakt W 2	241
Kraftform Kompakt 900	231	Kraftform Kompakt VDE 18 Imperial 1		Kraftform Kompakt W Imperial 1	241
Kraftform Kompakt 900 Imperial Set 1	231	Tool Finder	73	Kraftform Kompakt Zyklop	98
Kraftform Kompakt F 1	245	Kraftform Kompakt VDE 18 Universal 1		Kraftform Kompakt Zyklop Mini 2	164
		Tool Finder	73	Kraftform Kompakt Zyklop MS1	
				Metal/Speed 1/4"	96

Ürün No'ya	Sayfa
Kraftform Micro Big Pack 1	36
Kraftform Micro ESD Big Pack 1	50
Kraftform Micro 12 Electronics 1	37
Kraftform Micro 12 Universal 1	36
Kraftform XXL	21
Kraftform XXL 2	22
Kraftform XXL 3	22
Lokma Tutucu Manyetik Şerit A 4	104
Lokma Tutucu Manyetik Şerit A Deep 1	106
Lokma Tutucu Manyetik Şerit A Imperial 1	104
Lokma Tutucu Manyetik Şerit B 4	125
Lokma Tutucu Manyetik Şerit B Deep 1	127
Lokma Tutucu Manyetik Şerit B Imperial 1	126
Lokma Tutucu Manyetik Şerit C 4	151
Lokma Tutucu Manyetik Şerit C Deep 1	149
Lokma Tutucu Manyetik Şerit C	
Impaktör 1	143
Lokma Tutucu Manyetik Şerit C Imperial 1	146
M 1	103
Rack Kraftform	29
Rack Kraftform Micro	29
Safe-Torque A 1	395
Safe-Torque A 1 Set 1	396
Safe-Torque A 1 Imperial Set 1	396
Safe-Torque A 1 SHK Set 1	397
Safe-Torque A 2	395
Safe-Torque A 2 Set 1	397
Stubby Set 1	27
Stubby Set 2	27
Stubby Set 3	27
Stubby Set TX 1	27
T 1	372
Tool-Check 1 SB	166
Tool-Check Automotive 1	166
Tool-Check PLUS	165
Tool-Check PLUS Imperial	165
Wera 2go 1	276
Wera 2go 2	276
Wera 2go 2 XL	277
Wera 2go 3	277
Wera 2go 4	277
Wera 2go 5	277
Wera 2go 6	278
Wera 2go 7	278
Wera 2go E 1	279
Wera 2go H 1	278
Wera 2go SHK 1	280
Wheel Impaktör C Set 1	148
Zyklop Hybrid Set	139

Ürün No'ya

Sayfa

Ürün No'ya

Sayfa



Wera Werkzeuge GmbH
Korzter Straße 21-25
42349 Wuppertal



+49 / (0)202 / 40 45 - 0

E-Mail: info@wera.de



Wera Tools Ibérica, S.L.
Avda. Corts Catalanes 2, Local 5
08173 Sant Cugat del Vallès, Barcelona
+34/93/72 97 - 240
E-Mail: ventas@weraspain.com



Wera Tools Finland Oy
Vanha Kaarelantie 33 A
01610 Vantaa
+358 45 206 9556
E-Mail: ahokas@wera.de



Wera Outillages S.A.S.
13, rue Ampère
F - 67500 Haguenau
+33 9 72 61 16 52
E-Mail: info@wera-outillages.fr



Wera Tools (UK) Ltd.
Railway View
Clay Cross
Chesterfield
S45 9FR
+44 (0)1246 / 27 77 56
Fax: +44 (0)1246 / 27 33 35
E-Mail: queries@wera-tools.co.uk



Wera Tools Inc.
3325 Harvester Rd., Unit 16
Burlington, Ontario
Canada, L7N 3N2
1-800-267-55 41
E-Mail: info@weratools.com



Wera Tools Inc.
3325 Harvester Rd., Unit 16
Burlington, Ontario
Canada, L7N 3N2
1-800-267-55 41
E-Mail: info@weratools.com



NL - Noord
Frederik Koning
+31 / 615 26 36 97
E-Mail: koning@wera.de

NL - Zuid
Wouter Steijvers
+31 / 652 85 01 62
E-Mail: steijvers@wera.de

NL - Midden
Martijn van Houdt
+31 / 611 06 35 35
E-Mail: vanhoudt@wera.de

Demovan
Vincent van Gaalen
+31 / 615 44 37 19
E-Mail: vangaalen@wera.de



Wera Tools Inc.
3325 Harvester Rd., Unit 16
Burlington, Ontario
Canada, L7N 3N2
1-800-267-55 41
E-Mail: info@weratools.com



Wera Tools Australia Pty Ltd
Australia
+61-435 755 123
E-Mail: mike.sack@wera.de



Wera Tools Japan G.K
2F, Eden Bldg.,
1-10-8 Kamiikebukuro, Toshima-Ku,
Tokyo, 170-0012 Japan
東京都豊島区上池袋1-10-8
エデンビル2階
+81-3-3915-2555
E-Mail メール: frank.yang@wera.de

Künye

Teknik deęişiklikler saklıdır.

Kısmen de olsa çoęaltılması yalnızca Wera Werkzeug GmbH'nin yazılı izniyle mümkündür.

Versiyon TR 3/2024

Kullanılan ticari markalar:

ACR	Phillips Screw Company
ASSY	Adolf Würth GmbH & Co. KG
AW	Adolf Würth GmbH & Co. KG
HIOS	Totsu, Katsuyuki
Microstix	OSG System Products Co. Ltd.
Phillips Recess	Phillips Screw Company
Pozidriv	registered trademark for Phillips Screw Company in Canada, Mexico and in the USA; for Trifast plc in the UK
PZ	registered trademark for Phillips Screw Company in Canada, Mexico and in the USA
PZ1, PZ2, PZ3	registered trademark in the USA for Phillips Screw Company
PUK	Josef Haunstetter Sägenfabrik KG
Robertson	British Robertson S.L.U.
SDS plus	Robert Bosch GmbH
SIT	Adolf Würth GmbH & Co. KG
SPAX	Altenloh, Brinck & Co. GmbH & Co. KG
T-STAR plus	Altenloh, Brinck & Co. GmbH & Co. KG
TORQ-SET	Phillips Screw Company
TORX	Acument Intellectual Properties, LLC, Troy, Mich., US
TORX PLUS	Acument Intellectual Properties, LLC, Troy, Mich., US
TRI-WING	Phillips Screw Company
BESSEY®	BESSEY Tool GmbH & Co. KG
“KIRSCHEN”®	Wilh. Schmitt & Comp. GmbH & Co. KG
KNIPEX®	KNIPEX-Werk C. Gustav Putsch KG
COBRA®	KNIPEX-Werk C. Gustav Putsch KG
Lyra®	Johann Froescheis Lyra-Bleistift-Fabrik GmbH & Co. KG
PFERD	August Rüggeberg GmbH & Co. KG
PICARD®	Picard GmbH
RENNSTEIG	Rennsteig Werkzeuge GmbH
Stabila®	STABILA Messgeräte Gustav Ullrich GmbH

Bu katalogda yer alan tüm bilgileri deęiştirme hakkımız saklıdır. Ürün özellikleri, çeşitleri ve tasarımları önceden haber vermeksizin herhangi bir zamanda deęiştirilebilir. Yazım ve imla hataları herhangi bir yükümlük veya sorumluluk doğurmaz.



Temas etmek

Wera Werkzeuge GmbH · Germany
Korzelter Straße 21-25
D-42349 Wuppertal

Tel.: +49 (0) 202 / 40 45-0
E-Mail: info@wera.de
www.wera.de

Surkon Makina Sanayi ve Ticaret Ltd Sti.
Ivedik OSB, Özpetek Sanayi Sitesi 1390 Sokak No: 12
06378 Yenimahalle Ankara
Türkiye

Tel.: +90 312 386 14 64
Email: info@surkon.com
www.surkon.com.tr

Tamer Kabcioğlu Alveta Co. Ltd.
4.Organize Sanayi Bölgesi 14 Nolu Bulvarı No:21
27120 Gaziantep
Türkiye

Tel.: +90 034235703 55
Email: wera@alveta.com.tr
www.alveta.com.tr

Burla Makina Tic. ve Yat. A.Ş.
Bankalar Caddesi No:23
34420 Karaköy / İstanbul
Türkiye

Tel.: 090 (0)212 256 49 50
Email: info@burla.com
www.burla.com