

Joker.

Kortene deles ut på nytt.





Vi tror ikke at verktøy noen gang vil bli «ferdig oppfunnet». Derfor tok vi en nærmere titt på skiffenøkkelen.

Resultatet er et Joker-sortiment med enda flere problemløsere for de økte kravene til moderne bruksområder for skruverktøy.

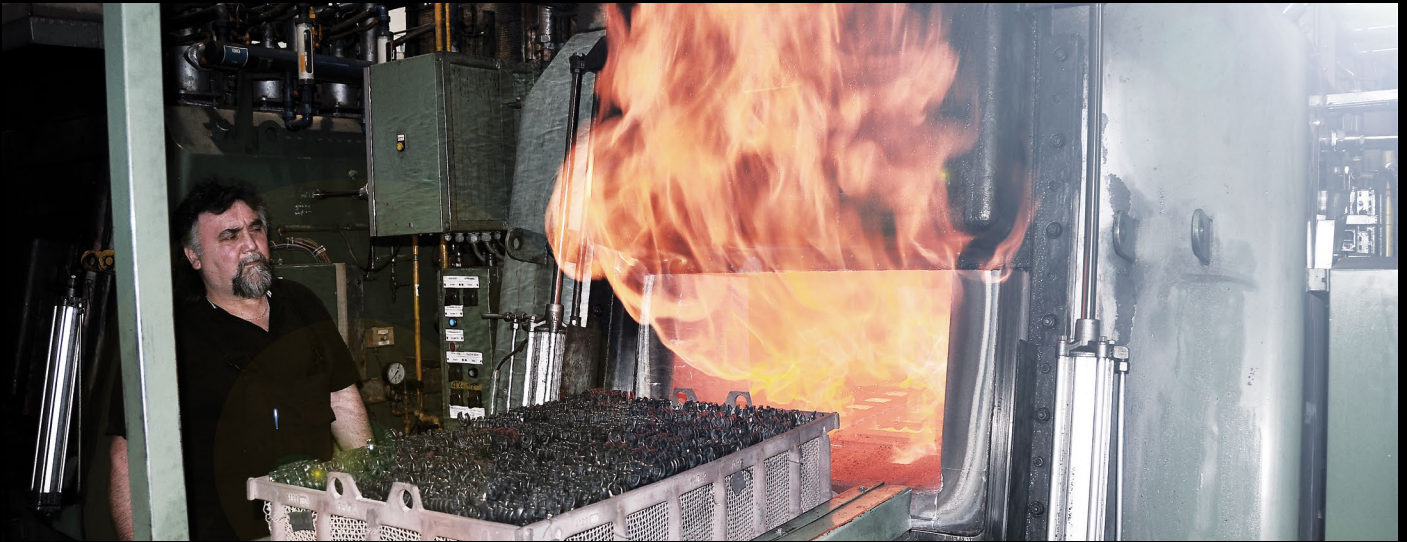

Joker 6004 VDE



Joker 6004



Joker 7880



Joker 6005

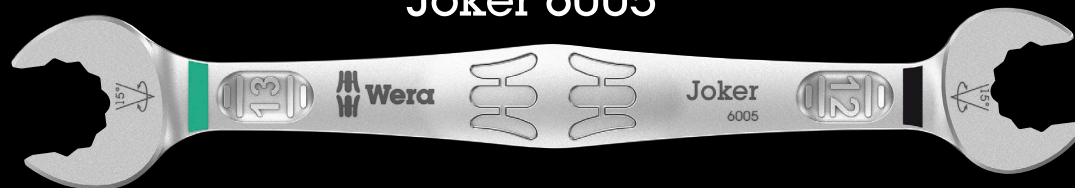

Joker 6003



Joker 6002



Joker 6001



Joker 6000



Joker 6004 VDE

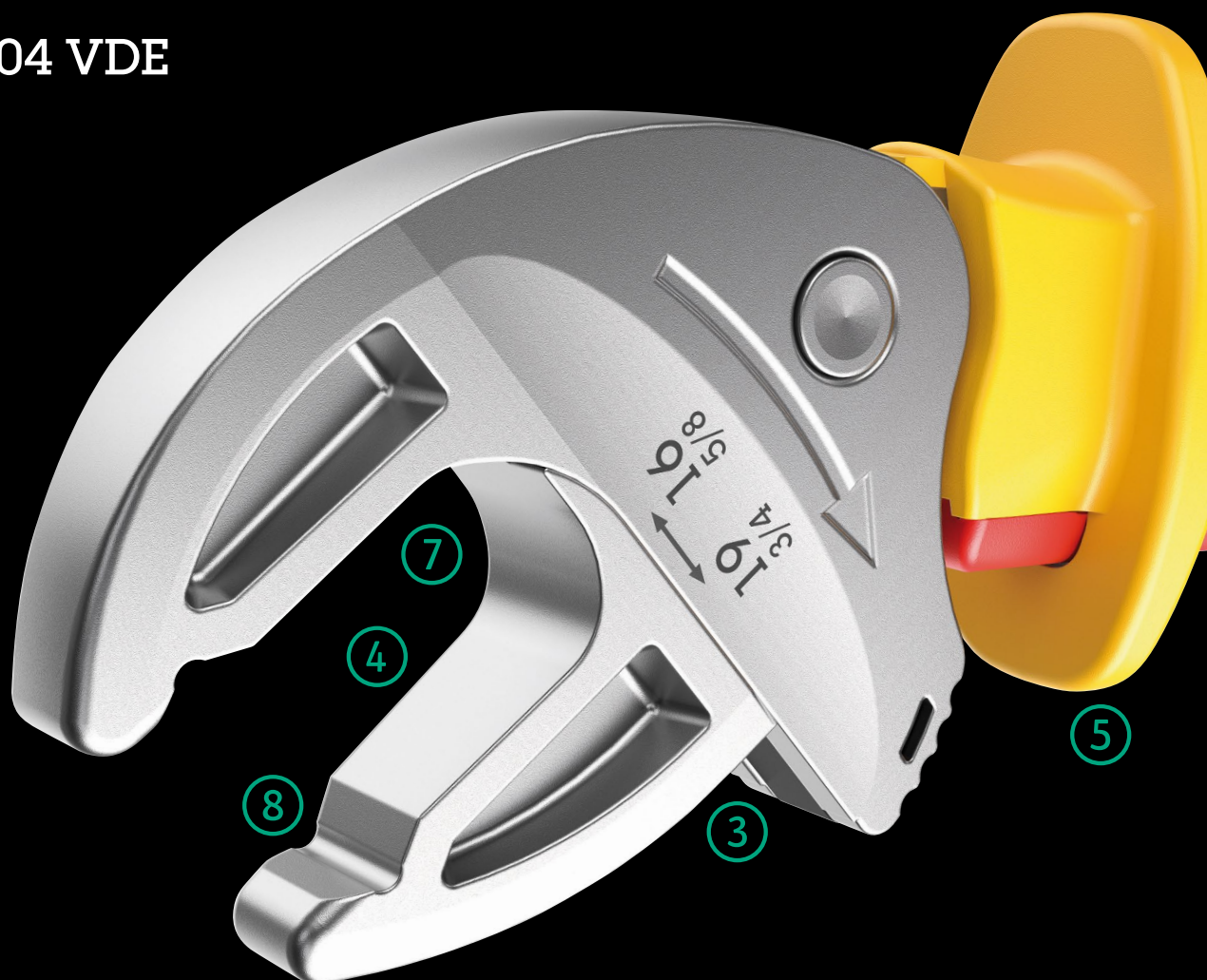

Testet enkeltvis



Den individuelle testingen ved 10000 volt i henhold til IEC 60900 garanterer sikkert arbeid ved spenninger opptil 1000 volt.

Sikker åpning av kjevne

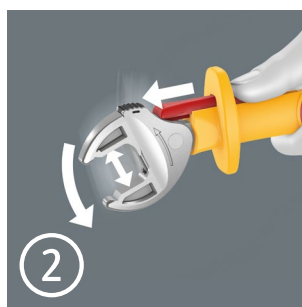

Skyvefunksjonen gir mulighet for kontaktløs og sikker åpning av de uisolerte kjevne.

Glippbeskyttelse

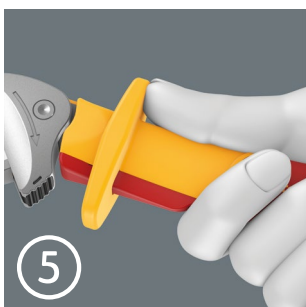

Glippbeskyttelsen på fremre ende av håndtaket sørger for et sikkert grep og hindrer at hånden sklir utilsiktet forover.

Tokomponents plastisolasjon



Den tokomponents plastisolasjonen på armen sørger for en behagelig overflate og et sklisikkert grep.



Verktøy som er testet enkeltvis i samsvar med IEC 60900 ved 10 000 V for sikkert arbeid ved tillatt spenning på 1000 V.

Den justerbare VDE-skiftenøkkelen griper trinnløst og automatisk om alle sekskantstørrelser i det angitte dimensjonsområdet – metrisk og i tommer. Den integrerte armmekanismen klemmer den sekskantede skruen eller mutteren sikkert fast mellom kjevene, noe som gir betydelig reduksjon av risikoen for glipp og skade.

Skrallefunksjonen gjør at man kan skru hurtig og uten avbrudd for å skifte grep. Hjørneviddeprismene gjør at det oppnås en tilbakesvingvinkel på bare 30°. Konstruksjonen med én arm i kombinasjon med skrallefunksjonen og hjørnebreddeprismene gjør det mulig å arbeide selv om det er trangt.

Takket være den tokomponents plastisolasjonen har den justerbare Joker 6004 VDE et håndtak som det er behagelig å holde i. Sikkerheten økes med glippbeskyttelsen på den fremre enden av håndtaket. Ekstra beskyttelse gjennom skyvefunksjonen for kontaktløs og sikker åpning av de uisolerte kjevene.



Automatisk og trinnløst selvjusterende



Joker skiftenøkkel 6004 VDE dekker alle dimensjoner innenfor de aktuelle bruksområdene med sine parallelle kjever som gir trinnløst grep. Dimensjonen stilles automatisk inn når nøkkelen festes til mutteren eller skruen uten manuell justering.



Skåner skruene

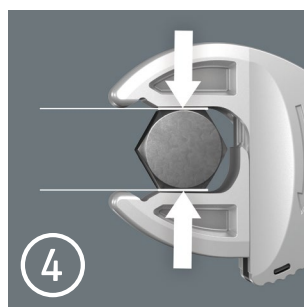

De parallelle glatte kjevene på Joker 6004 VDE legger press på flatene og reduserer risikoen for at verktøyet sklir eller skader mutteren eller skruhodet.



Skrallemekanisme for å kunne arbeide raskt



Skrallefunksjonen gjør at man kan skru hurtig og kontinuerlig uten å skifte grep.



Liten returvinkel

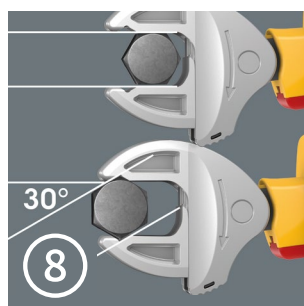

Arbeidsvinkelen er på bare 30° ved anlegg mot hjørneprismene i kjeften.

Joker 6004 VDE – Sortimentet

6004 Joker VDE XS VDE-isolert, selvjusterende skiftenøkkel



Bruksområde: Sekskantskruehoder eller -mutre med nøkkelvidde 7-10 (metrisk) eller 1/4"-3/8" (tommer)

Versjon: Isolert, testet enkeltvis iht. IEC 60900; tokomponents plastisolasjon; selvjusterende skiftenøkkel med skrallfunksjon; justerbar størrelse på den åpne siden, parallelle glatte kjever; med 30° baksvingvinkel over hjørneviddeprismene i kjeften; glippbeskyttelse på fremre ende av håndtaket; skyvefunksjon for kontaktløs og sikker åpning av de uisolerte kjevvene; opphengshull

	mm		mm	mm
05020150001	7-10	1/4"-3/8"	119	7.7

6004 Joker VDE S VDE-isolert, selvjusterende skiftenøkkel



Bruksområde: Sekskantskruehoder eller -mutre med nøkkelvidde 10-13 (metrisk) eller 7/16"-1/2" (tommer)

Versjon: Isolert, testet enkeltvis iht. IEC 60900; tokomponents plastisolasjon; selvjusterende skiftenøkkel med skrallfunksjon; justerbar størrelse på den åpne siden, parallelle glatte kjever; med 30° baksvingvinkel over hjørneviddeprismene i kjeften; glippbeskyttelse på fremre ende av håndtaket; skyvefunksjon for kontaktløs og sikker åpning av de uisolerte kjevvene; opphengshull

	mm		mm	mm
05020151001	10-13	7/16"-1/2"	155	10

6004 Joker VDE 4 Set 1 VDE-isolert selvjusterende skiftenøkkel-sett



VDE-isolert selvjusterende skiftenøkkel
4 deler
I robust tekstilboks

05020170001	
	6004 Joker VDE XS 1x 7-10 (1/4"-3/8")x119
	6004 Joker VDE S 1x 10-13 (7/16"-1/2")x155
	6004 Joker VDE M 1x 13-16 (1/2"-5/8")x190
	6004 Joker VDE L 1x 16-19 (5/8"-3/4")x226



6004 Joker VDE M VDE-isolert, selvjusterende skiftenøkkel



Bruksområde: Sekskantskruehoder eller -mutre med nøkkelvidde 13-16 (metrisk) eller 1/2"-5/8" (tommer)

Versjon: Isolert, testet enkeltvis iht. IEC 60900; tokomponents plastisolasjon; selvjusterende skiftenøkkel med skrallefunksjon; justerbar størrelse på den åpne siden, parallelle glatte kjever; med 30° baksvingvinkel over hjørneviddeprismene i kjeften; glippbeskyttelse på fremre ende av håndtaket; skyvefunksjon for kontaktløs og sikker åpning av de uisolerte kjevvene; opphengshull

	mm		mm	mm
05020152001	13-16	1/2"-5/8"	190	12.4

6004 Joker VDE L VDE-isolert selvjusterende skiftenøkkel



Bruksområde: Sekskantskruehoder eller -mutre med nøkkelvidde 16-19 (metrisk) eller 5/8"-3/4" (tommer)

Versjon: Isolert, testet enkeltvis iht. IEC 60900; tokomponents plastisolasjon; selvjusterende skiftenøkkel med skrallefunksjon; justerbar størrelse på den åpne siden, parallelle glatte kjever; med 30° baksvingvinkel over hjørneviddeprismene i kjeften; glippbeskyttelse på fremre ende av håndtaket; skyvefunksjon for kontaktløs og sikker åpning av de uisolerte kjevvene; opphengshull

	mm		mm	mm
05020153001	16-19	5/8"-3/4"	226	14



Joker 6004

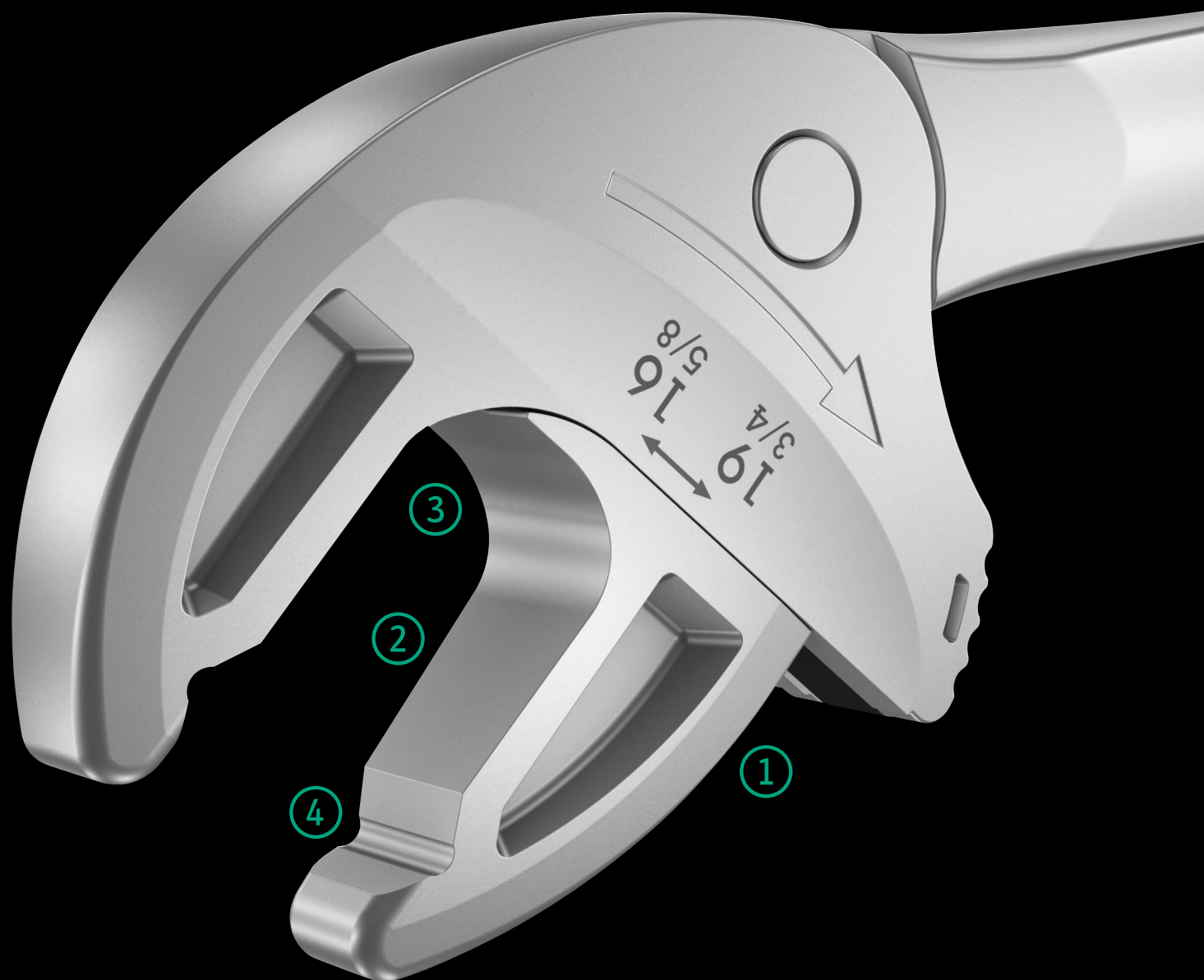

Mange brukere ønsker seg et universelt skruverktøy med et bredest mulig spekter av bruksområder. Det bør være ett enkelt verktøy for flere dimensjoner, både metriske og i tommer.

Det bør automatisk justere seg til forskjellige skruestørrelser. Verktøyet må kunne brukes for kraftig og trygg tiltrekking, ikke skade noe og legge til rette for en høy arbeidshastighet.

De trinnløse og parallellførte kjevne erstatter flere fastnøkler med separate dimensjoner. Nå man legger an verktøyet mot den sekskantede mutteren eller skruen stiller det selv trinnløst inn den riktige størrelsen.

Den integrerte armmekanismen klemmer den sekskantede skruen eller mutteren sikkert fast mellom kjevne, noe som gir betydelig reduksjon av risikoen for glipp og skade.

Skrallefunksjonen gjør at man kan skru hurtig og uten avbrudd for å skifte grep. Hjørneviddeprismene gjør at det oppnås en tilbakesvingvinkel på bare 30°.

Konstruksjonen med én arm i kombinasjon med skrallefunksjonen og hjørnebreddeprismene gjør det mulig å arbeide selv om det er trangt. Den justerbare Joker 6004 er det universelle skruverktøyet.



SELF
ADJUSTING

Automatisk og trinnløst selvjusterende

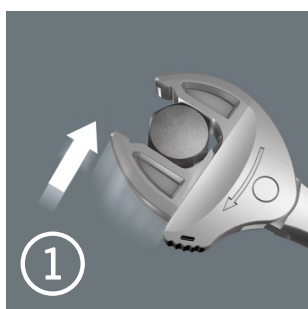

Joker skiftenøkkel 6004 dekker alle dimensjoner innenfor de aktuelle bruksområdene med sine parallelle kjever som gir trinnløst grep. Nøkkelen finner selv den nødvendige størrelsen når du legger den an på mutteren eller skruen uten manuell justering.



RATCHETING
ACTION

Skrallmekanisme for hurtig arbeid

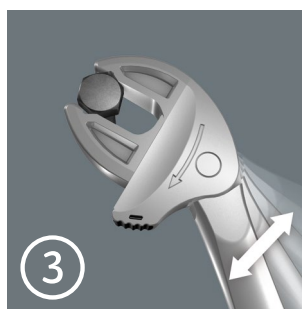

Skrallfunksjonen gjør at man kan skru hurtig og uten avbrudd for å skifte grep.



SECURE SELF
GRIPPING

Skåner skruene

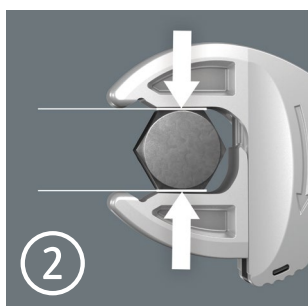

De parallelle glatte kjevene i Joker 6004 legger presset på flatene og kan dermed unngå avrunding av mutteren eller skruhodet, slik det kan oppstå ved under kraftoverføring på hjørner.



30°
SMALL
ANGLE

Liten returvinkel

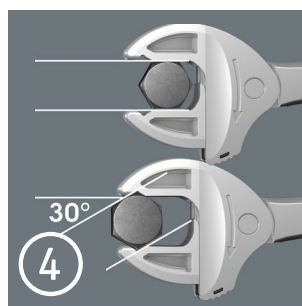

Tilbakesvingvinkel på bare 30° ved anlegg mot hjørneprismene i kjeften.

Joker 6004 – Sortimentet

6004 Joker XS selvjusterende skiftenøkkel



Bruksområde: Sekskant-skruehoder eller -muttere med nøkkelvidde 7-10 (metrisk) eller 1/4"-3/8" (tommer)

Versjon: Selvjusterende skiftenøkkel med skrallefunksjon; justerbar størrelse på den åpne siden, parallelle glatte kjever; med 30° baksvingvinkel over hjørneviddeprismene i kjeften; opphengshull

	mm		mm	mm
05020099001	7-10	1/4"-3/8"	115	7.7

6004 Joker S selvjusterende skiftenøkkel



Bruksområde: Sekskant-skruehoder eller -muttere med nøkkelvidde 10-13 (metrisk) eller 7/16"-1/2" (tommer)

Versjon: Selvjusterende skiftenøkkel med skrallefunksjon; justerbar størrelse på den åpne siden, parallelle glatte kjever; med 30° baksvingvinkel over hjørneviddeprismene i kjeften; opphengshull

	mm		mm	mm
05020100001	10-13	7/16"-1/2"	154	10

6004 Joker L selvjusterende skiftenøkkel



Bruksområde: Sekskant-skruehoder eller -muttere med nøkkelvidde 16-19 (metrisk) eller 5/8"-3/4" (tommer)

Versjon: Selvjusterende skiftenøkkel med skrallefunksjon; størrelsen justerbar på den åpne siden, parallelle glatte kjever; med 30° returvinkel via hjørneviddeprismene i kjeften; opphengshull

	mm		mm	mm
05020101001	16-19	5/8"-3/4"	224	14

6004 Joker XL selvjusterende skiftenøkkel



Bruksområde: Sekskant-skruehoder eller -muttere med nøkkelvidde 19-24 (metrisk) eller 3/4"-15/16" (tommer)

Versjon: Selvjusterende skiftenøkkel med skrallefunksjon; størrelsen justerbar på den åpne siden, parallelle glatte kjever; med 30° returvinkel via hjørneviddeprismene i kjeften; opphengshull

	mm		mm	mm
05020104001	19-24	3/4"-15/16"	256	16

6004 Joker M selvjusterende skiftenøkkel



Bruksområde: Sekskant-skruehoder eller -muttere med nøkkelvidde 13-16 (metrisk) eller 1/2"-5/8" (tommer)

Versjon: Selvjusterende skiftenøkkel med skrallefunksjon; størrelsen justerbar på den åpne siden, parallelle glatte kjever; med 30° returvinkel via hjørneviddeprismene i kjeften; opphengshull

	mm		mm	mm
05020103001	13-16	1/2"-5/8"	188	12.4



6004 Joker XXL selvjusterende skiftenøkkel



Bruksområde: Sekskant-skruehoder eller -muttere med nøkkelvidde 24-32 (metrisk) eller 15/16"-1 1/4" (tommer)

Versjon: Selvjusterende skiftenøkkel med skrallefunksjon; størrelsen justerbar på den åpne siden, parallelle glatte kjever; med 30° returvinkel via hjørneviddeprismene i kjeften; opphengshull

	mm		mm	mm
05020102001	24-32	15/16"-1 1/4"	322	20

6004 Joker 4 Set 1 Selvjusterende skiftenøkkelsett



Selvjusterende skiftenøkkelsett
4 deler
I robust futteral

05020110001	
	6004 Joker XS 1x 7-10 (1/4"-3/8")x117
	6004 Joker S 1x 10-13 (7/16"-1/2")x154
	6004 Joker M 1x 13-16 (1/2"-5/8")x188
	6004 Joker L 1x 16-19 (5/8"-3/4")x224

Joker 7880 – Sortimentet



Ny problemløsning for riktig momentinnstilling

➔ www.wera.de/torque-advisor

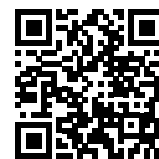

9530 momentnøkkelsett for varmepumper/klimaanlegg



4 delers; i kompakt og svært robust tekstilboks som ikke skraper opp underlaget. Lite volum og lav vekt for økt mobilitet.

1 Click-Torque momentnøkkel X 7 med 14x18 mm feste for innstikkverktøy, måleområde 10-100 Nm, Nøyaktighet: $\pm 4\%$ av innstilt verdi i henhold til DIN EN ISO 6789-1:2017-07, for tiltrekking mot høyre og venstre, enkel innstilling og lagring av ønsket moment, med hør- og følbar låsing når skalaverdiene er nådd (finskala bare i newtonmeter), hør- og følbar utløsermekanisme når innstilt moment er nådd, ergonomisk 2-komponenthåndtak, 3 selvjusterende Joker innstikk-skiftenøkler 7880 med skrallefunksjon.

05136076001	
Click-Torque X 7	1x 14x18, 10-100 Nm
7880 Joker XXL	1x 14x18x24-32 ($1\frac{5}{16}''-1\frac{1}{4}''$)x113,5
7880 Joker XL	1x 14x18x19-24 ($\frac{3}{4}''-1\frac{5}{16}''$)x95,0
7880 Joker L	1x 14x18x16-19 ($\frac{6}{8}''-3/4''$)x85,5

7880 Joker XXL Selvjusterende innstikk-skiftenøkkel for nøkkelvidde 24–32 mm, 14x18 mm

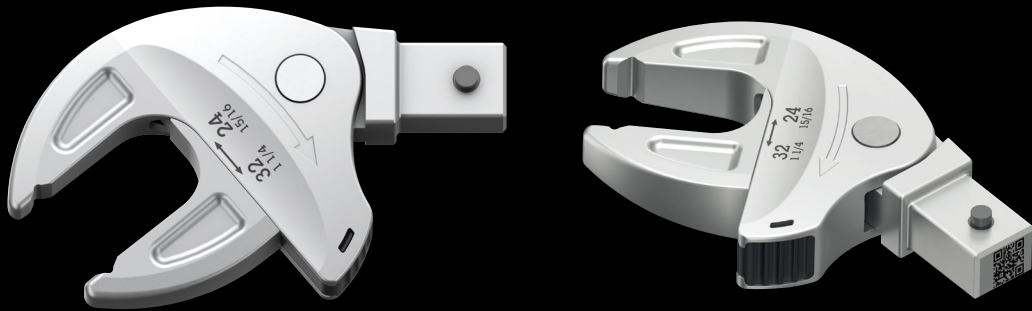

- Bruk:** Sekskantskruehoder eller sekskantmuttere
Drev: 14x18 mm; for momentnøkler i seriene Click-Torque X og XP med 14x18 mm feste
Utførelse: Selvjusterende kombinasjonsnøkkel med skrallefunksjon; størrelsen justerbar på den åpne siden, parallelle glatte kjever; med 30° returvinkel via hjørneviddeprismene i kjeften

	mm	mm	mm	mm			mm	mm
05020173001	14x18	24-32	24,0	62,2	15/16"-1 1/4"	15/16"	62,2	113,5
			27,0	68,0		31/32"	63,9	
			30,0	70,2		1"	65,4	
			32,0	70,4		1 1/16"	66,4	
						1 1/8"	69,5	
						1 3/16"	70,1	
						1 1/4"	70,2	

7880 Joker XL Selvjusterende innstikk-skiftenøkkel for nøkkelvidde 19–24 mm, 14x18 mm

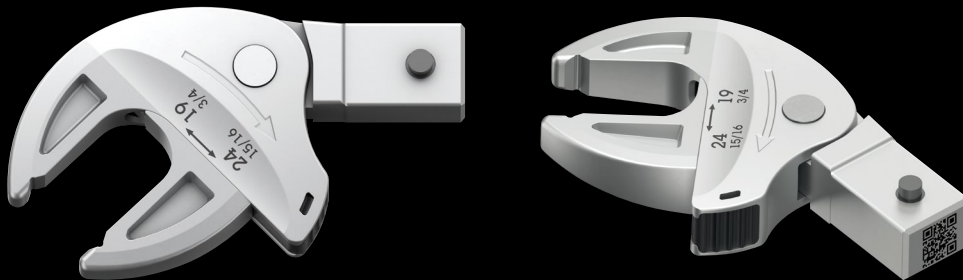

- Bruk:** Sekskantskruehoder eller sekskantmuttere
Drev: 14x18 mm; for momentnøkler i seriene Click-Torque X og XP med 14x18 mm feste
Utførelse: Selvjusterende kombinasjonsnøkkel med skrallefunksjon; størrelsen justerbar på den åpne siden, parallelle glatte kjever; med 30° returvinkel via hjørneviddeprismene i kjeften

	mm	mm	mm	mm			mm	mm
05020172001	14x18	19-24	19,0	51,6	3/4"-15/16"	3/4"	51,6	95,0
			20,0	53,6		25/32"	53,3	
			21,0	55,4		13/16"	54,7	
			22,0	56,7		7/8"	56,7	
			24,0	56,7		15/16"	56,7	

7880 Joker L Selvjusterende innstikk-skiftenøkkel for nøkkelvidde 16–19 mm, 14x18 mm

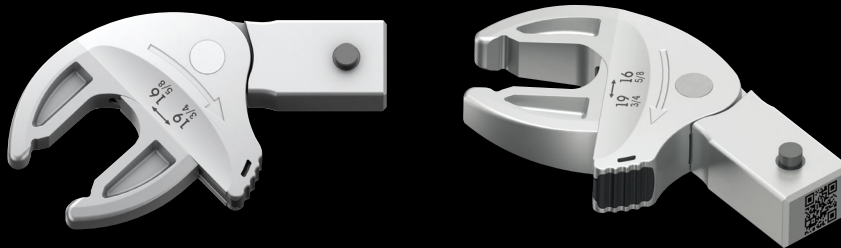

- Bruk:** Sekskantskruehoder eller sekskantmuttere
Drev: 14x18 mm; for momentnøkler i seriene Click-Torque X og XP med 14x18 mm feste
Utførelse: Selvjusterende kombinasjonsnøkkel med skrallefunksjon; størrelsen justerbar på den åpne siden, parallelle glatte kjever; med 30° returvinkel via hjørneviddeprismene i kjeften

	mm	mm	mm	mm			mm	mm
05020171001	14x18	16-19	16,0	44,6	5/8"-3/4"	5/8"	44,4	85,5
			17,0	46,7		11/16"	47,3	
			18,0	48,2		3/4"	49,1	
			19,0	49,1				

Joker 6005

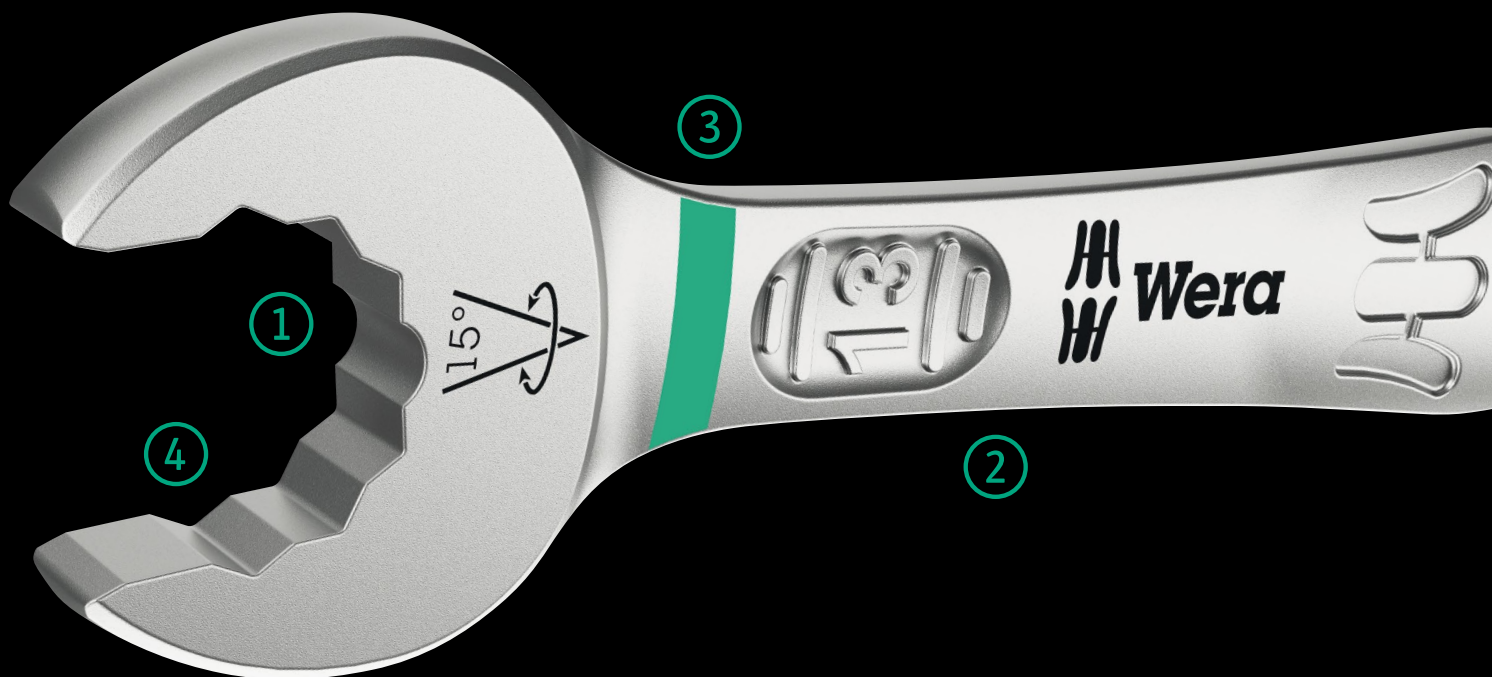

For mindre enn 30° dreievinkel

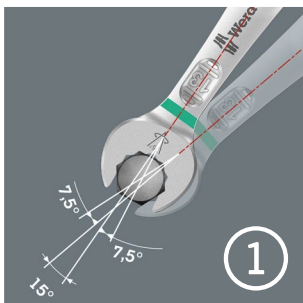

Med den åpne siden som er dreid 7,5°, dobbeltsekskantgeometrien og en tilpasset bruksmåte (anlegg – skru – snu – nytt anlegg – skru – snu osv.), kan man også løse skrusituasjoner med mindre enn 30° dreievinkel.



«Take it easy» verktøyidentifikasjon



«Take it easy» verktøyidentifikasjon med fargekodning i henhold til profil og størrelse for raskt og enkelt valg av verktøy. Fargekodningssystem til verktøy for Un-brakoskruer (vinkelskrutrekke, Zyklop pipebits), utvendige sekskantskruer og muttere (Joker fastnøkler, Zyklop piper og Zyklop pipebits med holdefunksjon) samt TORX® skruer (vinkeløkler, Zyklop pipebits).



For spesielt trange omgivelser

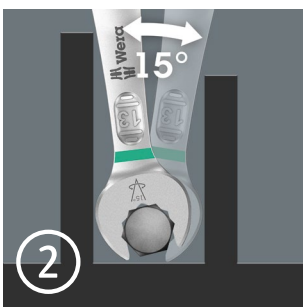

Den doble fastnøkkelen Joker 6005 med sin spesielle kjeftgeometri – med den åpne siden dreid 7,5° og dobbeltsekskantgeometri – gir dobbelt så mange anleggsmuligheter med gjentatt 180° dreining av nøkkelen rundt den langsgående akselen. Man får feste på muttere og skruehoder i bare 15° intervaller. Etter hver snuing av verktøyet finner Joker 6005 det respektive anleggspunktet så å si av seg selv.

Dobbel sekskantgeometri

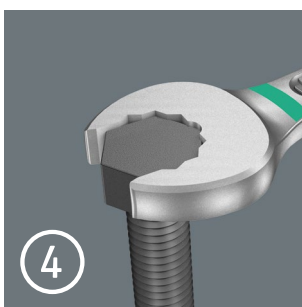

Dobbelsekskantgeometrien til kjeften på den doble fastnøkkelen Joker 6005 sikrer formtilpasset forbindelse med skruehodet eller mutteren og reduserer risikoen for å glippe.



6005 Joker åpen dobbel fastnøkkel

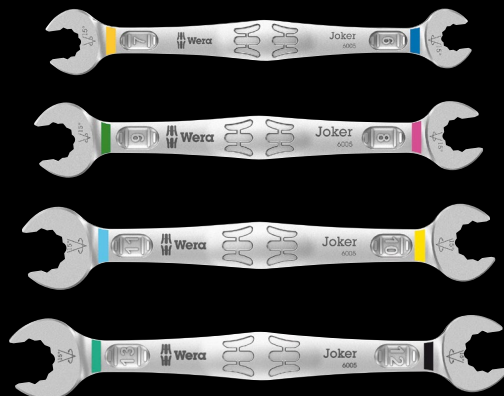
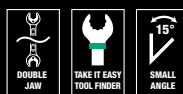

Bruk: Sekskant-skruehoder eller -muttere

Utførelse: Dobbelt åpen fastnøkkel; åpen side dreid 7,5°; med «Take it easy» verktøyidentifikasjon: Fargekodning i henhold til størrelse

		mm	mm	mm	mm
05020310001		6	16	7	17,7
05020311001		8	19	9	21
05020312001		10	23	11	25
05020313001		12	26	13	27

Ettersom områdene hvor det utføres skruoperasjoner blir stadig trangere, trengs det verktøy som brukerne kan få jobben gjort med, selv i slike situasjoner. Trange rom krever verktøy med ekstra anleggspunkter. Men kan fastnøkler endres på en slik måte at verktøyets anleggsmuligheter forbedres?

Kombinasjonen av en åpen ende som er dreid 7,5° og dobbeltsekskantgeometrien medfører en fordobling av anleggspunktene. Med gjentatt 180° dreining av nøkkelen om lengdeaksen under skruing finnes det fire anleggsmuligheter, og det er mulig å få tak i mutterne eller skruehodene hver 15°.

Med sin smarte kjeftgeometri utvider Joker 6005 brukerspekteret i trange rom betydelig. Etter hver snuing av verktøyet finner Joker 6005 det respektive anleggspunktet så å si av seg selv. Overflatefinishen av høy kvalitet gir god og langvarig korrosjonsbeskyttelse. Med «Take it easy» verktøyidentifikasjon: Fargekodning etter størrelse.

6005 Joker 4 Set 1 åpen dobbel fastnøkkelsett

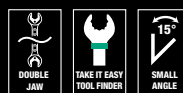

Sett med doble fastnøkler, åpen side dreid 7,5°

4 deler

I praktisk klipsholder

05020314001		
6005 Joker Double	1x 6x7x111,8; 1x 8x9x122,2; 1x 10x11x137,3; 1x 12x13x166	

Joker 6003

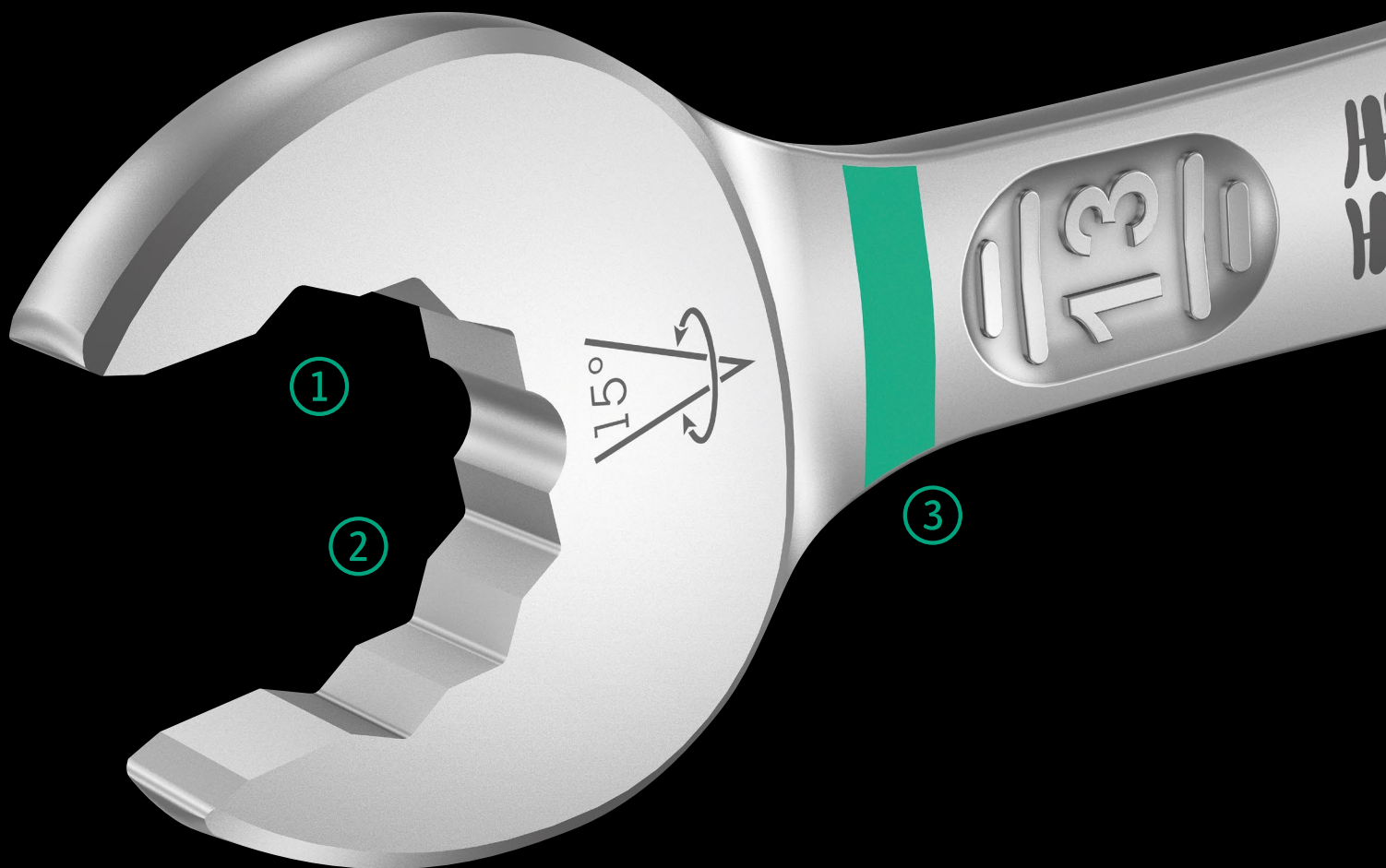

Etttersom områdene hvor det utføres skruoperasjoner blir stadig trangere, trengs det verktøy som brukerne kan få jobben gjort med, selv i slike situasjoner. Trange rom krever verktøy med ekstra anleggspunkter. Men kan kombinasjonsnøkler endres på en slik måte at verktøyets anleggsmuligheter forbedres?

Kombinasjonen av en åpen ende som er dreid $7,5^\circ$, og den doble sekskantede geometrien medfører en fordobling av anleggspunktene. Med gjentatt 180° dreining av kombinasjonsnøkkelen om langsaksen under skruing finnes det fire anleggsmuligheter, og det er mulig å få tak i mutterne eller skruehodene hver 15° .

Med sin smarte kjeftgeometri utvider Joker 6003 brukerspekteret i trange rom betydelig. Etter hver sving av verktøyet finner Joker 6003 det respektive anleggspunktet så å si av seg selv.

Den slanke, men robuste ringsiden danner en vinkel på 15° til verktøyaksen. Overflatebelegget av høy kvalitet resulterer i god og langvarig korrosjonsbeskyttelse.

Med Take it Easy verktøyidentifikasjon: Fargekoding i henhold til størrelse.



For spesielt trange omgivelser



Kombinasjonsnøkkelen Joker 6003 med sin spesielle kjefthetometri, der den åpne siden er dreid 7,5°, og dobbeltsekskantgeometrien gir dobbelt så mange anleggsmuligheter med gjentatt 180° dreining av nøkkelen rundt den langsgående akselen. Man får feste på mutre og skruerhoder i bare 15° intervaller. Etter hver sruing av verktøyet finner Joker 6003 det respektive anleggspunktet så å si av seg selv.



«Take it easy» verktøyidentifikasjon

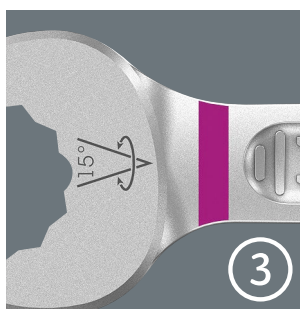

«Take it easy» verktøyidentifikasjon med fargekoding i henhold til profil og størrelse for raskt og enkelt valg av verktøy. Fargekodingsystem til verktøy for Unbrakoskruer (vinkelskrutrekker, Zyklus pipebits), utvendige sekskantskruer og muttere (Joker fastnøkler, Zyklus piper og Zyklus pipebits med holdefunksjon) samt TORX® skruer (vinkeløkler, Zyklus pipebits).

For mindre enn 30° dreievinkel

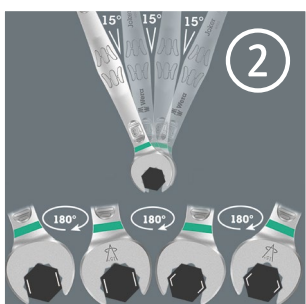

Med den åpne siden som er dreid 7,5°, dobbeltsekskantgeometrien og en tilpasset bruksmåte (anlegg – skru – snu – nytt anlegg – skru – snu osv.), kan man også løse skrusituasjoner med mindre enn 30° dreievinkel.

Vinklet ringside

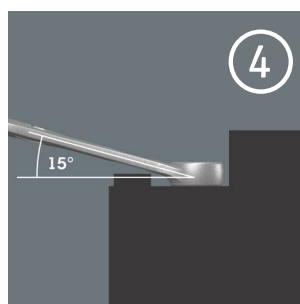

Ringsiden er vinklet 15° mot verktøyaksen for å forebygge skader.

Joker 6003 – Sortimentet

6003 Joker kombinasjonsnøkkel

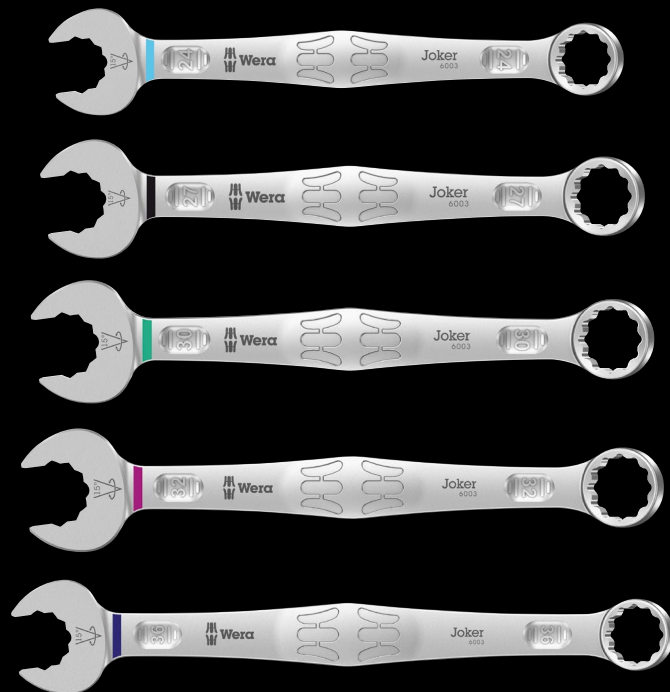
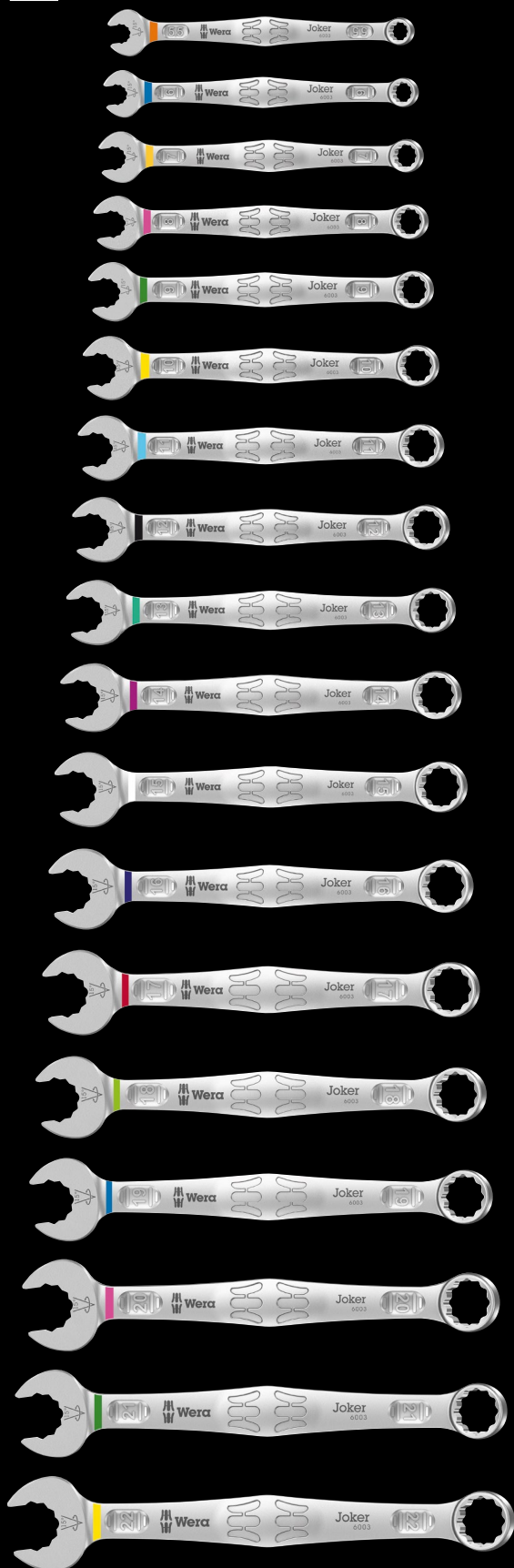

Bruksområde: Sekskant-skruehoder eller -muttere

Versjon: Kombinasjonsnøkkel; åpen side dreid 7,5°; ringside dreid 15°; med «Take it easy» verktøyidentifikasjon; Fargekoding i henhold til størrelse

	mm	mm	mm	mm	mm
05020190001	5,5	105	16	4	10
05020198001	6	105	16	4	10
05020199001	7	110	17,7	4,2	11,5
05020200001	8	115	19	4,5	12,5
05020219001	9	120	21	4,8	13,5
05020201001	10	125	22	5	15
05020202001	11	135	24,5	5	17
05020203001	12	148	26	5,5	18
05020204001	13	160	27	6	19
05020205001	14	167	29	6	20
05020206001	15	174	32	6	22
05020207001	16	182	35	6,5	23
05020208001	17	190	38	6,5	24,5
05020209001	18	210	39	7,5	26
05020210001	19	230	42	7,5	27,5
05020500001	20	230,0	45	7,5	29
05020501001	21	260	47	7,5	30
05020502001	22	260	49	7,5	31,5
05020503001	24	280	53	8	36
05020504001	27	300	60	8,5	40
05020505001	30	330	66	9	43
05020506001	32	360	70	9,5	45,5
05020507001	36	460	80	10	50,5

6003 Joker 4 Set 1 kombinasjonsnøkkelse

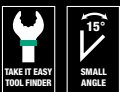

Kombinasjonsnøkkelse, åpen side dreid 7,5°

4 deler

I praktisk klipsholder

05020228001	6003 Joker 1x 8x115; 1x 10x125; 1x 12x148; 1x 13x160
-------------	---

6003 Joker 11 Set 1 kombinasjonsnøkkelse

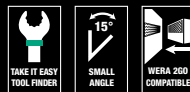

Kombinasjonsnøkkelse, åpen side dreid 7,5°

11 deler

I robust futteral

05020231001	6003 Joker 1x 8x115; 1x 10x125; 1x 11x135; 1x 12x148; 1x 13x160; 1x 14x167; 1x 15x174; 1x 16x182; 1x 17x190; 1x 18x210; 1x 19x230
-------------	--

6003 Joker 5 Set 1 kombinasjonsnøkkelse



Kombinasjonsnøkkelse, åpen side dreid 7,5°

5 deler

I robust futteral

05020230001	6003 Joker 1x 8x115; 1x 10x125; 1x 13x160; 1x 17x190; 1x 19x230
-------------	--

6003 Joker 15 Set 1 kombinasjonsnøkkelse

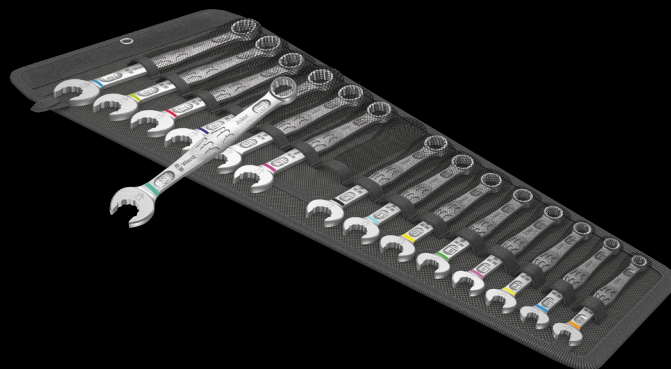

Kombinasjonsnøkkelse, åpen side dreid 7,5°

15 deler

I robust futteral

05020302001	6003 Joker 1x 5,5x105; 1x 6x105; 1x 7x110; 1x 8x115; 1x 9x120; 1x 10x125; 1x 11x135; 1x 12x148; 1x 13x160; 1x 14x167; 1x 15x174; 1x 16x182; 1x 17x190; 1x 18x210; 1x 19x230
-------------	--

Joker 6003 – Sortimentet

6003 Joker 22 Set 1 kombinasjonsnøkkelsett

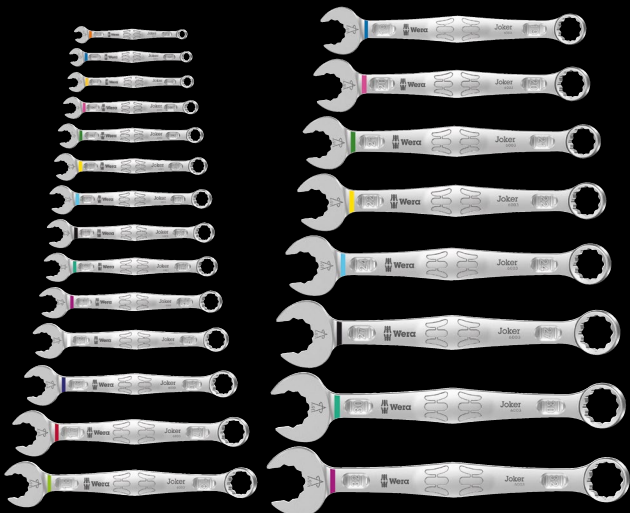
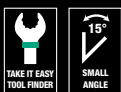

Kombinasjonsnøkkelsett, åpen side dreid 7,5°

22 deler

05020232001	6003 Joker 1x 5,5x105; 1x 6x105; 1x 7x110; 1x 8x115; 1x 9x120; 1x 10x125; 1x 11x135; 1x 12x148; 1x 13x160; 1x 14x167; 1x 15x174; 1x 16x182; 1x 17x190; 1x 18x210; 1x 19x230; 1x 20x230; 1x 21x260; 1x 22x260; 1x 24x280; 1x 27x300; 1x 30x330; 1x 32x360
-------------	---

6003 Joker Pedal kombinasjonsnøkkel



Bruksområde: Sekskant-skruehoder eller -muttere

Versjon: Kombinasjonsnøkkel; ekstra flat åpen side; åpen side dreid 7,5°; ringside dreid 15°; med «Take it easy» verktøyidentifikasjon; Fargekoding i henhold til størrelse

		mm	mm	mm	mm	mm	mm
05020221001		15	174	32	4,5	22	8,5

Bicycle Set 10



Kombinasjonsnøkkelsett, åpen side dreid 7,5°

5 deler

I robust futteral

05004178001	6003 Joker 1x 8x115; 1x 9x120; 1x 10x125; 1x 13x160
	6003 Joker Pedal 1x 15x174
	Krok og borrelås tape 1x 50,0x120,0 120

Bicycle Set 12



Kombinasjonsnøkkelsett, åpen side dreid 7,5°

12 deler

I robust futteral

05004181001	6003 Joker 1x 6x105; 1x 7x110; 1x 8x115; 1x 9x120; 1x 10x125; 1x 11x135; 1x 12x148; 1x 13x160; 1x 14x167; 1x 16x182; 1x 17x190
	6003 Joker Pedal 1x 15x174

9640 Magnetstripe 6003 Joker 1 kombinasjonsnøkkelsett

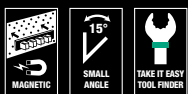

wera.de

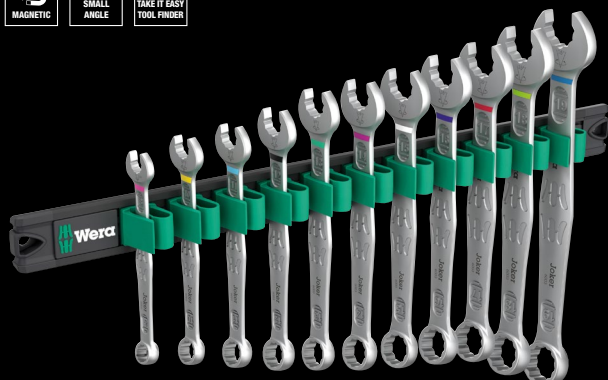

Kombinasjonsnøkkelsett, metrisk, åpen side dreibar 7,5°

11 delers

På klemlist

05020233001	6003 Joker	1x 8x115; 1x 10x125; 1x 11x135; 1x 12x148; 1x 13x160; 1x 14x167; 1x 15x174; 1x 16x182; 1x 17x190; 1x 18x210; 1x 19x230,0
9610		1x 30,0x370,0

9641 Magnetstripe 6003 Joker 2 kombinasjonsnøkkelsett



wera.de

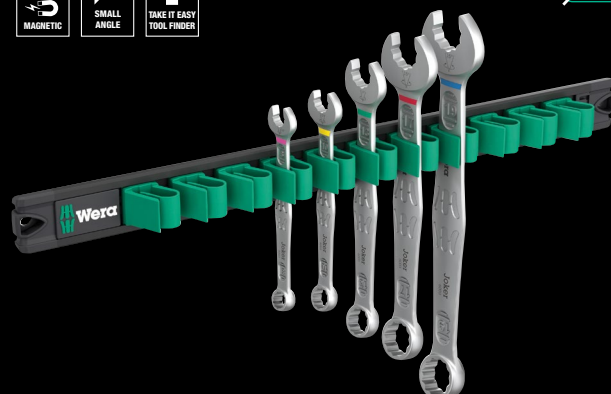

Kombinasjonsnøkkelsett, metrisk, åpen side dreibar 7,5°

5 delers

På klemlist

05020234001	6003 Joker	1x 8x115; 1x 10x125; 1x 13x160; 1x 17x190; 1x 19x230,0
9610		1x 30,0x370,0





6003 Joker kombinasjonsnøkkel, tommer

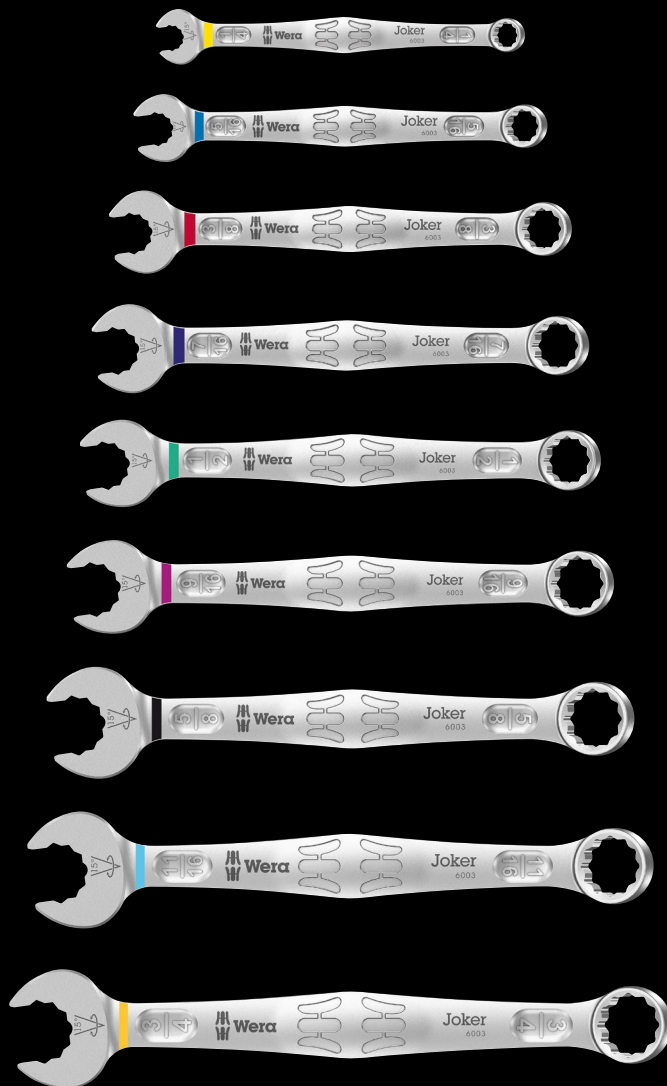

Bruksområde: Sekskant-skruehoder eller -muttere

Versjon: Kombinasjonsnøkkel; åpen side dreid 7,5°; ringside dreid 15°; med «Take it easy» verktøyidentifikasjon; Fargekoding i henhold til størrelse

	mm	mm	mm	mm	mm
05020220001	1/4"	105	16	4	10
05020211001	5/16"	115	19	4,5	12,5
05020212001	3/8"	125	22	5	15
05020213001	7/16"	135	24,5	5	17
05020214001	1/2"	160	26	6	19
05020215001	9/16"	167	29	6	20
05020216001	5/8"	182	35	6,5	23
05020217001	11/16"	210	40	7,5	26
05020218001	3/4"	230	42	7,5	27,5

6003 Joker 4 Imperial Set 1 kombinasjonsnøkkelsett, tommer

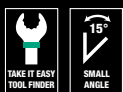

Kombinasjonsnøkkelsett, åpen side dreid 7,5°

4 deler

I praktisk klipsholder

05020229001	
6003 Joker Imperial	1x 5/16"x115; 1x 3/8"x125; 1x 7/16"x135; 1x 1/2"x160

6003 Joker 8 Imperial Set 1 kombinasjonsnøkkelsett, tommer



Kombinasjonsnøkkelsett, åpen side dreid 7,5°

8 deler

I robust Futteral

05020241001	
6003 Joker Imperial	1x 5/16"x115; 1x 3/8"x125; 1x 7/16"x135; 1x 1/2"x160; 1x 9/16"x167; 1x 5/8"x182; 1x 11/16"x210; 1x 3/4"x230

6003 Joker 5 Imperial Set 1 kombinasjonsnøkkelsett, tommer



Kombinasjonsnøkkelsett, åpen side dreid 7,5°

5 deler

I robust Futteral

05020240001	
6003 Joker Imperial	1x 5/16"x115; 1x 3/8"x125; 1x 1/2"x160; 1x 9/16"x167; 1x 3/4"x230

9642 Magnetstripe 6003 Joker Imperial 1 kombinasjonsnøkkelsett

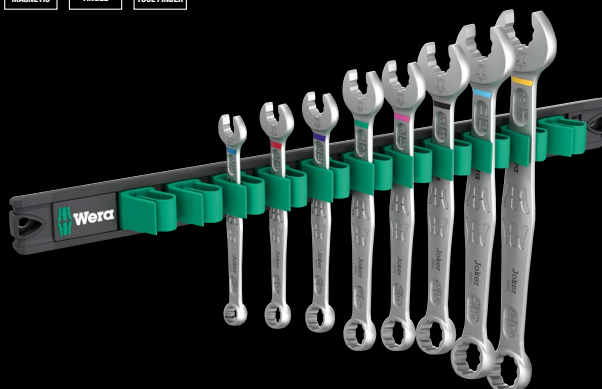

Kombinasjonsnøkkelsett, tommer, åpen side dreid 7,5°

8 deler

På klemlist

05020235001	
6003 Joker Imperial	1x 5/16"x115; 1x 3/8"x125; 1x 7/16"x135; 1x 1/2"x160; 1x 9/16"x167; 1x 5/8"x182; 1x 11/16"x210; 1x 3/4"x230,0
9610	1x 30,0x370,0

Joker 6002

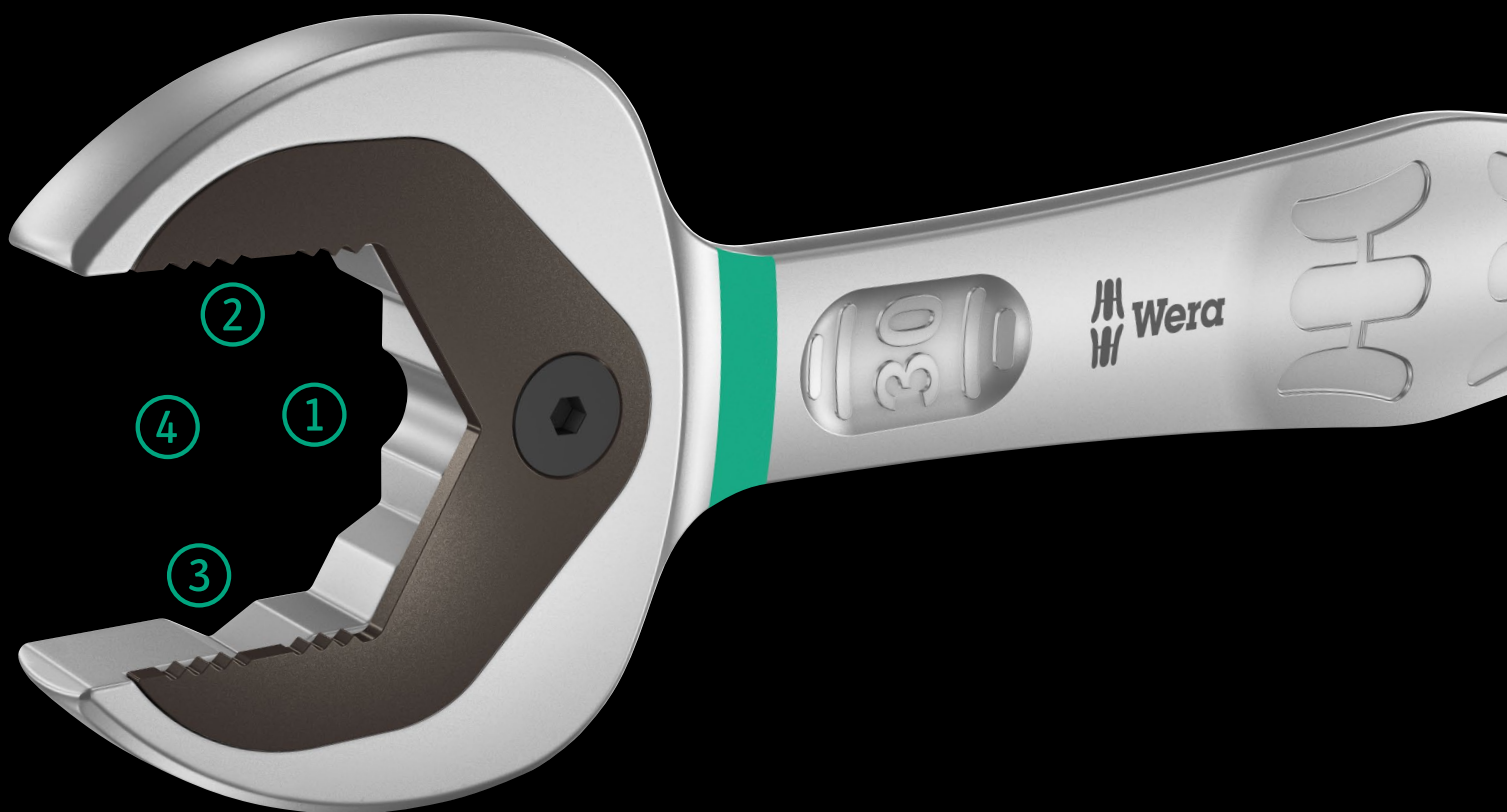

HOLDING FUNCTION

Holdefunksjon

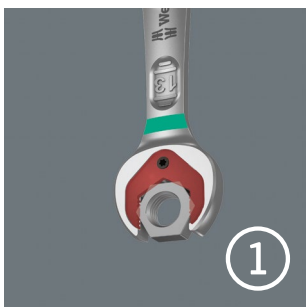

Jokers holdefunksjon betyr at muttere og bolter lett kan holdes på plass i fastnøkkelen og styres på plass. Feste mot gjennger kan da gjøres raskt, enkelt og sikkert takket være en innovativ stoppeplate som holder emnet. Man slipper nå å lete etter muttere og bolter som er mistet. Etter at mutteren eller bolten er plassert, kan den festes med en gang uten ytterligere verktøy.



ANTI-SLIP

Dobbel sekskantgeometri

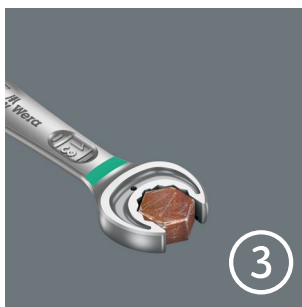

Jokers smarte doble sekskantgeometri gjør at den slutter godt rundt skruene eller mutrene – den sitter rett og slett perfekt. Og den utskiftbare, herdede metallplaten i åpningen biter seg bokstavelig talt fast i skruen takket være de utrolig harde spissene. Til sammen gir det mindre risiko for å glippe også ved høyere momenter.



LIMIT STOP

Integrert endestopp



Glipper nøkkelen hele tiden? Er det vanskelig å holde mutteren fast på trange steder? Må du dosere kraften for å unngå skader? Det er nå historie. Den integrerte endestoppen til Joker gjør at mutteren sitter og du slipper å bruke tommelen som dybdestopper. Det gjør arbeidet mye enklere og du kan bruke mye mer kraft når du skrur.



30°
SMALL ANGLE

Liten returvinkel



I stedet for 60° har Joker bare 30° returvinkel takket være den unike, doble sekskantutførelsen. Kombinert med det rette hodet betyr dette at det ikke lenger er nødvendig å snu nøkkelen. Bruk Joker til å løsne og trekke til muttere og skruer i tilfeller der vanlige verktøy ikke fungerer. Særlig på trange steder der det ikke er mulig å bruke vanlige fastnøkler. Kombinasjonen av endestopp og liten returvinkel gjør arbeidet effektivt, også på rørforskruinger.



6002 Joker åpen fastnøkkel

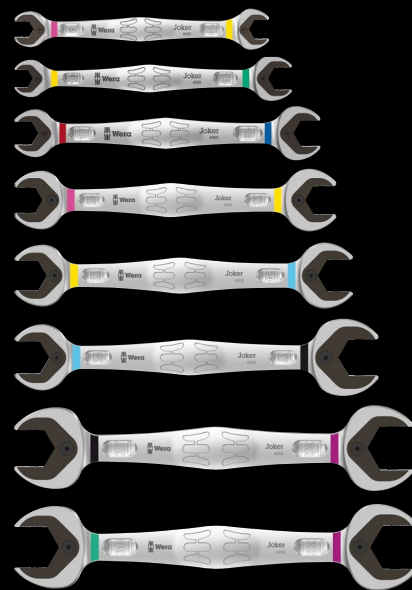

Bruksområde: Sekskant-skruehoder eller -muttere

Versjon: Dobbel åpen fastnøkkel

		mm	mm	mm	mm	mm
05020259001		8	20	10	23	5,5
05003760001		10	23	13	27	5,5
05003765001		17	37	19	42	8,5
05020260001		20	48	22	51	10
05020261001		22	48	24	51	10
05020262001		24	51	27	60	11
05020263001		27	63	32	66	12
05020264001		30	63	32	66	12

Høykvalitativ, metrisk dobbel fastnøkkel fra Wera: Alt man kan forvente av en fastnøkkel, og mye mer. Raskere, bedre, penere. En ekte Joker! Den nye generasjonen fastnøkkel, og. For sekskantede skruehoder og muttere.

Metallplaten i nøkkelåpningen har en holde-funksjon som reduserer risikoen for å miste skruer og muttere. Den utskiftbare metallplaten i nøkkelåpningen har ekstra harde tenner som sikrer skruer og mutre og reduserer risikoen for at nøkkelen skal glippe. Den integrerte endestoppen kan hindre at nøkkelen glipper nedover fra skruehodet og gjør at det kan brukes høyt tiltrekningsmoment. Dobbeltekskant-geometrien sikrer tett og formtilpasset forbindelse med skruen eller mutteren, og reduserer dermed risikoen for å glippe. Med en tilbakesvingvinkel på bare 30° unngås det tidkrevende flytting av nøkkelen mens man skrur.

Den spesielle, smidde geometrien sikrer høy momentoverføring og høy stivhet mot bøyning. Laget av høyeffektivt krom-molybdenstål med nikkel-krombelegg for god korrosjonsbeskyttelse. Med «Take it easy» verktøyidentifikasjon: Fargekoding i henhold til størrelse.

6000/6002 Joker 6 Set 1 kombinasjonsskrallenøkler/ doble fastnøkler



Sett med kombinasjonsskralle-/doble fastnøkler

6 deler

I robust futteral

05020022001		
	6000 Joker	1 x 10x159; 1 x 13x177; 1 x 17x224; 1 x 19x246
	6002 Joker Double	1 x 10x13x167; 1 x 17x19x235

Joker 6001

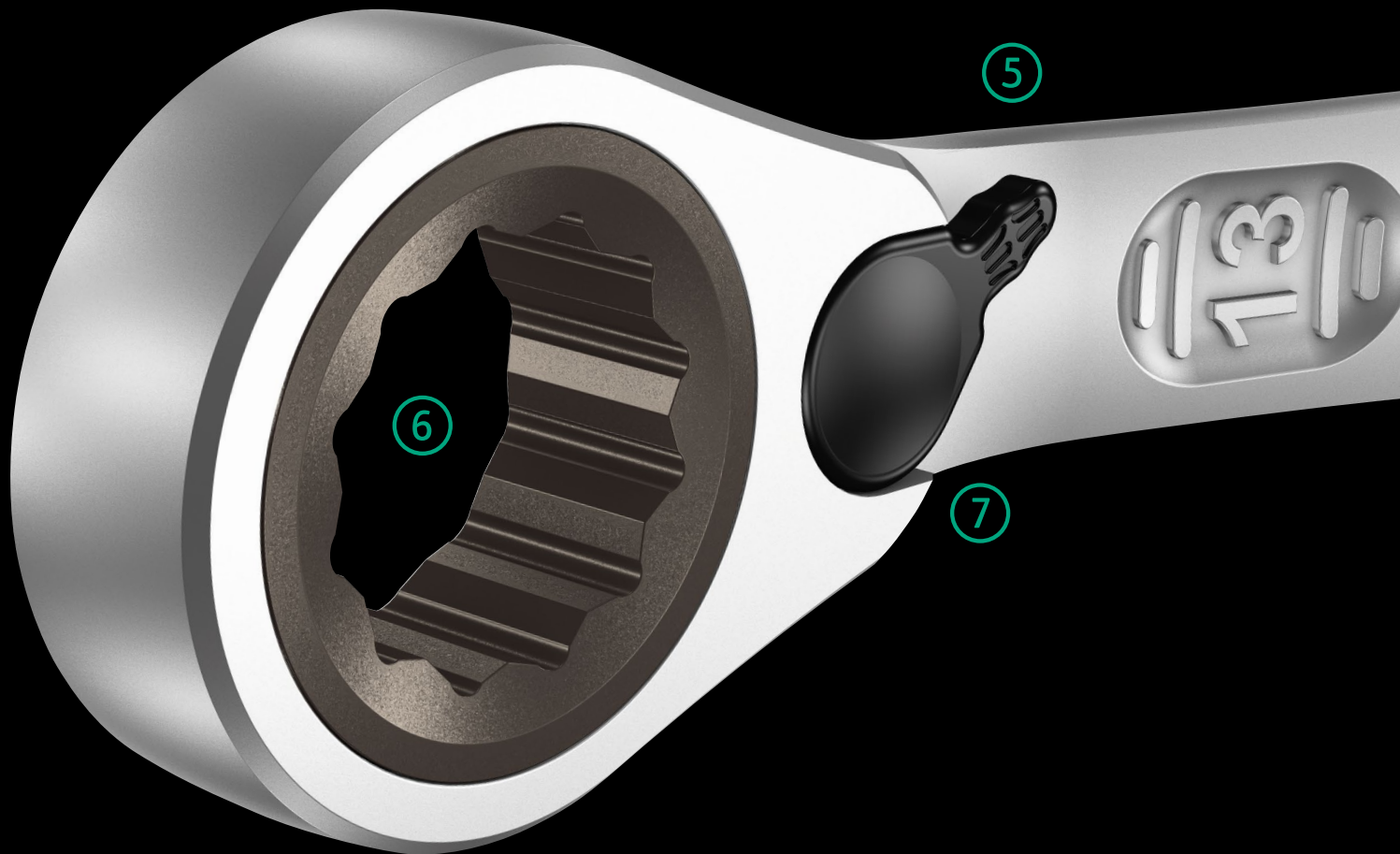

HOLDING
FUNCTION

Holdefunksjon

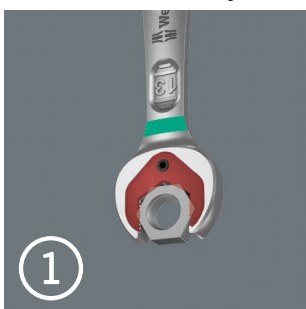

1

Jokers holdefunksjon betyr at muttere og bolter lett kan holdes på plass i fastnøkelen og styres på plass. Feste mot gjen-ger kan da gjøres raskt, enkelt og sikkert takket være en innovativ stoppeplate som holder emnet. Man slipper nå å lete etter muttere og bolter som er mistet. Etter at mutteren eller bolten er plassert, kan den festes med en gang uten ytterligere verktøy.



LIMIT
STOP

Integrert endestopp



2

Glipper nøkkelen hele tiden? Er det vanskelig å holde mutteren fast på trange steder? Må du dosere kraften for å unngå skader? Det er nå historie. Den integrerte endestoppen til Joker gjør at mutteren sitter og du slipper å bruke tommelen som dybdestopper. Det gjør arbeidet mye enklere og du kan bruke mye mer kraft når du skrur.



SWITCH

Joker Switch

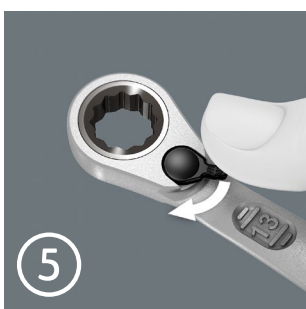

5

Det er enkelt å skifte retning på den fintannede skrallemekanikken ved hjelp av en vender.



4,5°

FINE
TOOTH

Fintannet mekanisme

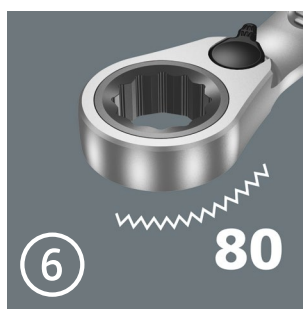

6

80

Skrallemekanikken på ringsiden er usædvanlig fintannet – tilsammen 80 tenner – noe som gir større fleksibilitet også på meget trange steder.

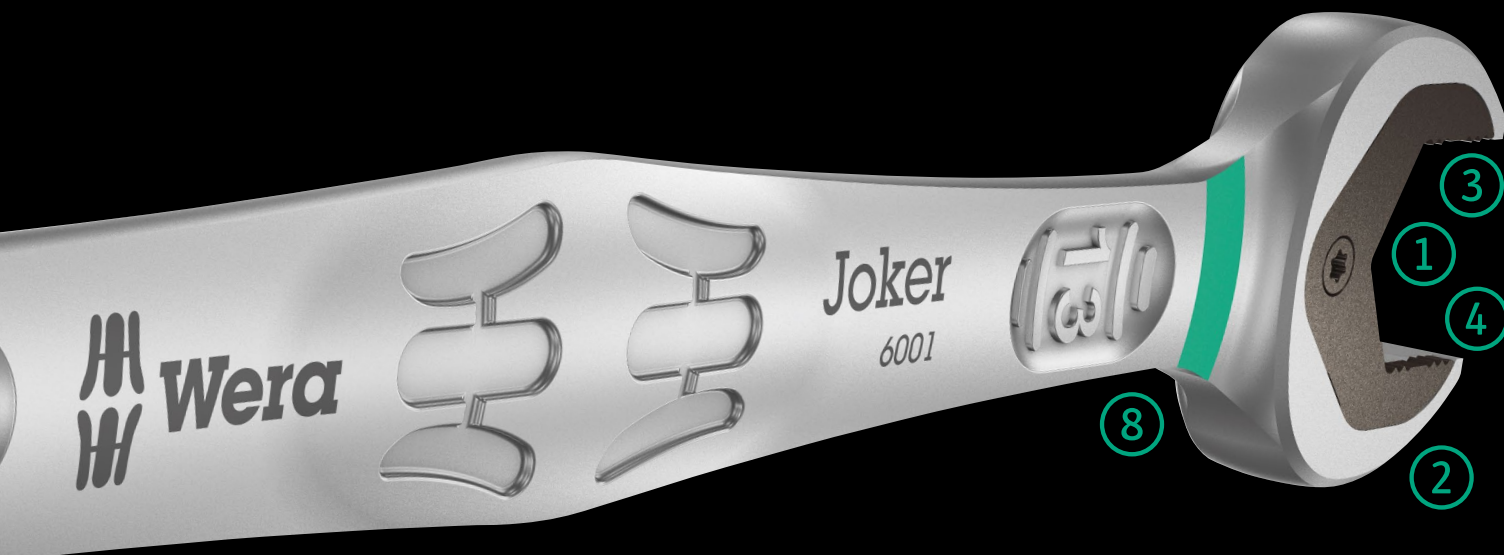

Joker kombinasjonsskrallenøkkel med vinklet skralleside og vendespak. Metallplaten i nøkkelåpningen har en holdefunksjon som reduserer risikoen for å miste skruer og muttere. Integriert endestopp kan hindre at nøkkelen glipper nedover fra skruehodet og gjør at det kan brukes høyt tiltrekningsmoment.

Den utskiftbare metallplaten i nøkkelåpningen har ekstra harde tenner som sikrer skruer og mutre og reduserer risikoen for at nøkkelen skal glippe. Dobbeltsekskant-geometrien sikrer tett og formtilpasset forbindelse med skruen eller mutteren, og reduserer dermed risikoen for å glippe. Med en tilbakesvingvinkel på bare 30° på den

åpne siden unngås tidkrevende flytting av nøkkelen mens man skrur. Den vendbare skrallemekanismen på ringsiden er usedvanlig fintannet med til sammen 80 tenner, for større fleksibilitet også på trange steder. Hørbar og presis skrallemekanikk. Det robuste todelte låseelementet gir dessuten mulighet for en ekstrem stabilitet.

Skralleside vinklet 15° for å kunne arbeide sikkert ved høye momenter. Den spesielle, smidde geometrien sikrer høy momentoverføring og høy bøyestivhet. Laget av høyeffektivt krom-molybdenstål med nikkel-krombelegg for god korrosjonsbeskyttelse. Med «Take it easy» verktøyidentifikasjon: Fargekoding etter størrelse.



Dobbel sekskantgeometri

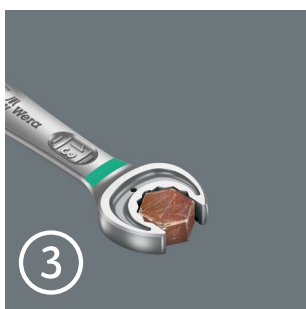

Jokers smarte doble sekskantgeometri gjør at den slutter godt rundt skruene eller mutrene – den sitter rett og slett perfekt. Og den utskiftbare, herdede metallplaten i åpningen biter seg bokstavelig talt fast i skruen takket være de utrolig harde spissene. Til sammen gir det mindre risiko for å glippe også ved høyere momenter.



Liten returvinkel



I stedet for 60° har Joker bare 30° returvinkel takket være den unike, doble sekskantutførelsen. Kombinert med det rette hodet betyr dette at det ikke lenger er nødvendig å snu nøkkelen. Bruk Joker til å løsne og trekke til muttere og skruer i tilfeller der vanlige verktøy ikke fungerer. Særlig på trange steder der det ikke er mulig å bruke vanlige fastnøkler. Kombinasjonen av endestopp og liten returvinkel gjør arbeidet effektivt, også på rørforskruinger.



«Take it easy» verktøyidentifikasjon

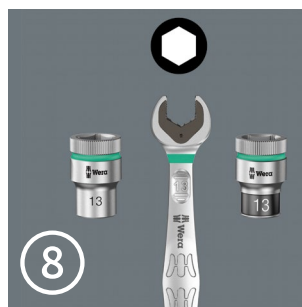

«Take it easy» verktøyidentifikasjon med fargekoding i henhold til profil og størrelse for raskt og enkelt valg av verktøy.

Vinklet skralleende

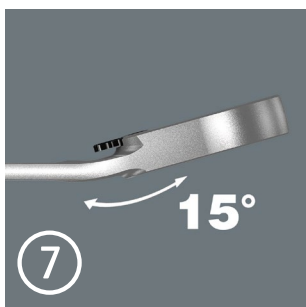

Ringsiden av skrallen er vinklet 15°, noe som gjør det mye enklere å bruke verktøyet på trange steder.

Joker 6001 – Sortimentet

6001 Joker Switch kombinasjonsskrallenøkkel, vendbar

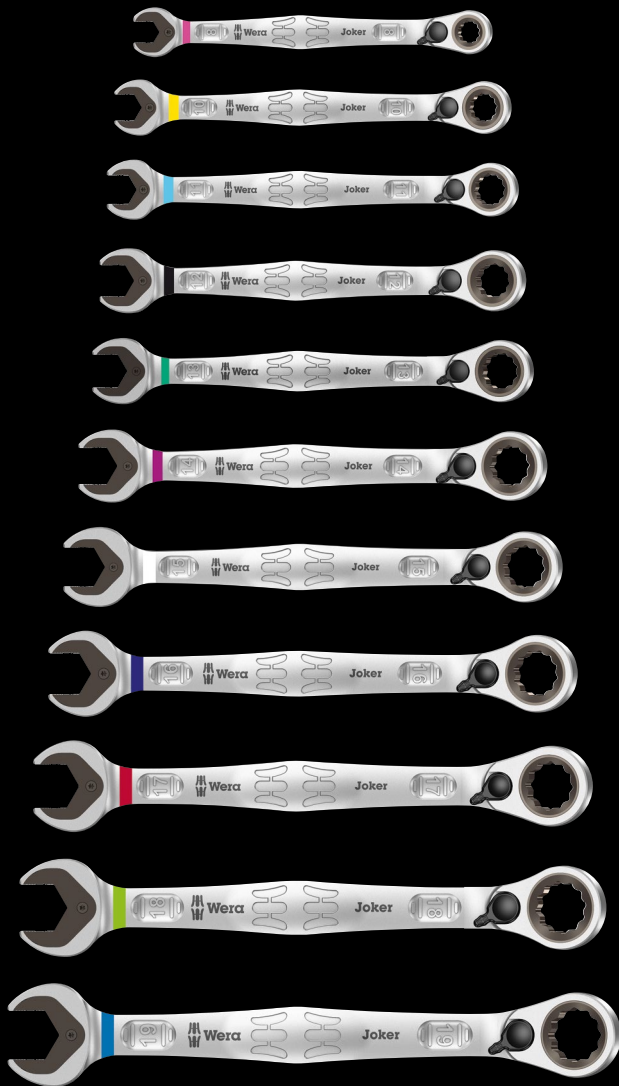

Bruksområde: Sekskantede skruerhoder eller muttere

Versjon: Kombinasjonsskrallenøkkel; vendespak for enkelt retnings-skift; ringside vinklet 15°

		mm	mm	mm	mm	mm	mm
05020064001		8	144	20,3	5,5	18	7
05020065001		10	159	23	5,5	21,5	7,5
05020066001		11	165	24,3	6,3	22	7,5
05020067001		12	171	26,3	6,6	25	8,5
05020068001		13	179	27,3	7	26	8,5
05020069001		14	187	30	7,5	28	9,5
05020070001		15	199	32	7,8	28,8	9,5
05020071001		16	213	35	8,2	31,7	10,5
05020072001		17	225	37	8,5	33	10,5
05020073001		18	234	39,5	9	34	11
05020074001		19	246	42	9,5	34,7	11

6001 Joker Switch 4 Set 1 kombinasjonsskrallenøkkelsett



Kombinasjonsskrallenøkkelsett, vendbart

4 deler

I robust Futteral

05020090001		
	6001 Joker Switch	1x 10x159; 1x 13x179; 1x 17x225; 1x 19x246

6001 Joker Switch 11 Set 1 kombinasjonsskrallenøkkelsett



Kombinasjonsskrallenøkkelsett, vendbart

11 deler

I robust Futteral

05020091001		
	6001 Joker Switch	1x 8x144; 1x 10x159; 1x 11x165; 1x 12x171; 1x 13x179; 1x 14x187; 1x 15x199; 1x 16x213; 1x 17x225; 1x 18x234; 1x 19x246

6001 Joker Switch kombinasjonsskrallenøkkel, vendbar, tommer

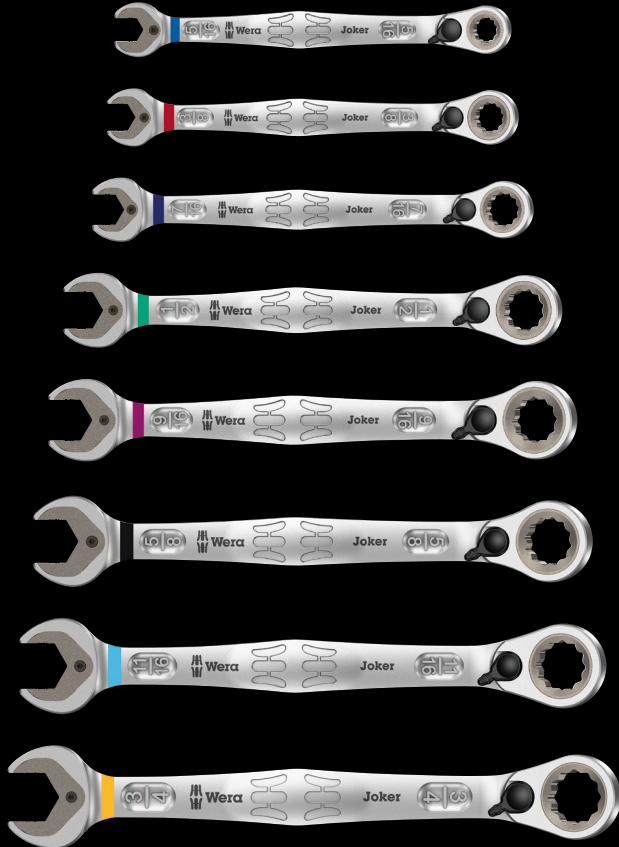

Bruksområde: Sekskantede skruehoder eller muttere

Versjon: Kombinasjonsskrallenøkkel; vendespak for enkelt retnings-skift; ringside vinklet 15°

		mm	mm	mm	mm	mm	mm
05020075001		5/16"	144	20,3	5,5	18	7
05020076001		3/8"	159	23	5,5	21,5	7,5
05020077001		7/16"	165	24,3	6,3	22	7,5
05020078001		1/2"	171	26,3	6,6	25	8,5
05020079001		9/16"	187	30	7,5	28	9,5
05020080001		5/8"	213	35	8,2	31,7	10,5
05020081001		11/16"	234	39,5	9	34	11
05020082001		3/4"	246	42	9,5	34,7	11

6001 Joker Switch 4 Imperial Set 1 kombinasjonsskrallenøkkelsett, tommer



Kombinasjonsskrallenøkkelsett, vendbart

4 deler

1 robust futteral

05020092001	
Joker Switch inch	1 x 7/16"x165; 1 x 1/2"x171; 1 x 9/16"x187; 1 x 3/4"x246

6001 Joker Switch 8 Imperial Set 1 kombinasjonsskrallenøkkelsett, tommer



Kombinasjonsskrallenøkkelsett, vendbart

8 deler

1 robust futteral

05020093001	
Joker Switch inch	1 x 5/16"x144; 1 x 3/8"x159; 1 x 7/16"x165; 1 x 1/2"x171; 1 x 9/16"x187; 1 x 5/8"x213; 1 x 11/16"x234; 1 x 3/4"x246

Joker 6000

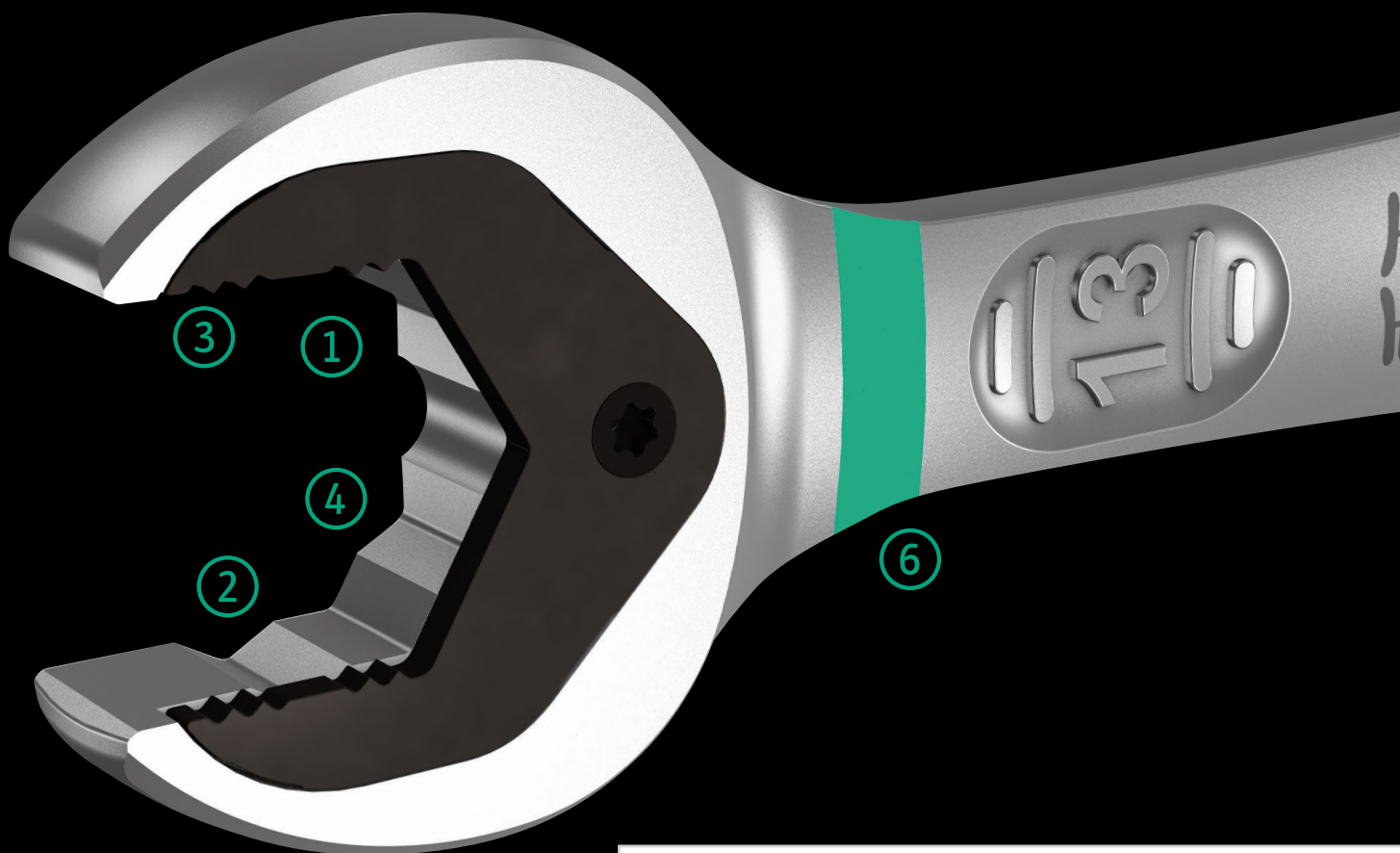

Da vi begynte å beskjeftige oss med fastnøkler, spurte vi oss selv: Hvorfor må nøkkelen alltid vris, hvorfor er den krummet, hvorfor glipper den og skader fingrene? Den nye formen resulterte i en ekte «Joker» som fungerer når alle trumfkortene er spilt.



HOLDING
FUNCTION

Holdefunksjon

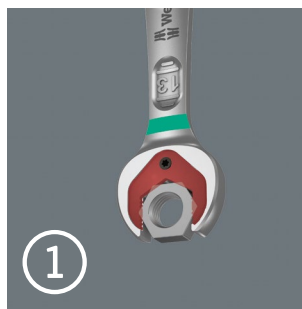

Jokers holdefunksjon betyr at muttere og bolter lett kan holdes på plass i fastnøkkelen og styres på plass. Feste mot gjenger kan da gjøres raskt, enkelt og sikkert takket være en innovativ stoppeplate som holder emnet. Man slipper nå å lete etter muttere og bolter som er mistet. Etter at mutteren eller boltene er plassert, kan den festes med en gang uten ytterligere verktøy.



SMALL
ANGLE

Liten returvinkel



I stedet for 60° har Joker bare 30° returvinkel takket være den unike, doble sekskantutførelsen. Kombinert med det rette hodet betyr dette at det ikke lenger er nødvendig å snu nøkkelen. Bruk Joker til å løsne og trekke til muttere og skruer i tilfeller der vanlige verktøy ikke fungerer. Særlig på trange steder der det ikke er mulig å bruke vanlige fastnøkler.



LIMIT STOP

Integrert endestopp

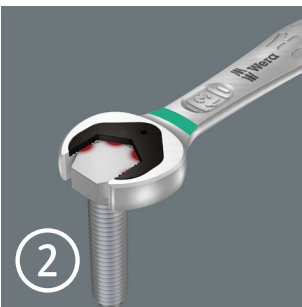

Glipper nøkkelen hele tiden? Er det vanskelig å holde mutteren fast på trange steder? Må du dosere kraften for å unngå skader? Det er nå historie. Den integrerte endestoppen til Joker gjør at mutteren sitter og du slipper å bruke tommelen som dybdestopper. Det gjør arbeidet mye enklere og du kan bruke mye mer kraft når du skrur.



ANTI-SLIP

Dobbel sekskantgeometri

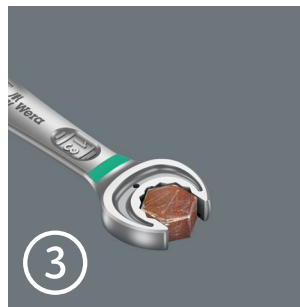

Jokers smarte doble sekskantgeometri gjør at den slutter godt rundt skruene eller mutrene – den sitter rett og slett perfekt. Og den utskiftbare, herdede metallplaten i åpningen biter seg bokstavelig talt fast i skruen takket være de utrolig harde spisesene. Til sammen gir det mindre risiko for å glipe også ved høyere momenter.



4,5°

FINE TOOTH

Fintannet mekanisme



Skrallmekanikken på ringsiden er usedvanlig fintannet – tilsammen 80 tenner – noe som gir større fleksibilitet også på meget trange steder.



TAKE IT EASY TOOL FINDER

«Take it easy» verktøyidentifikasjon



«Take it easy» verktøyidentifikasjon med fargekoding i henhold til profil og størrelse for raskt og enkelt valg av verktøy.

Joker 6000 – Sortimentet

6000 Joker kombinasjonsskrallenøkkel

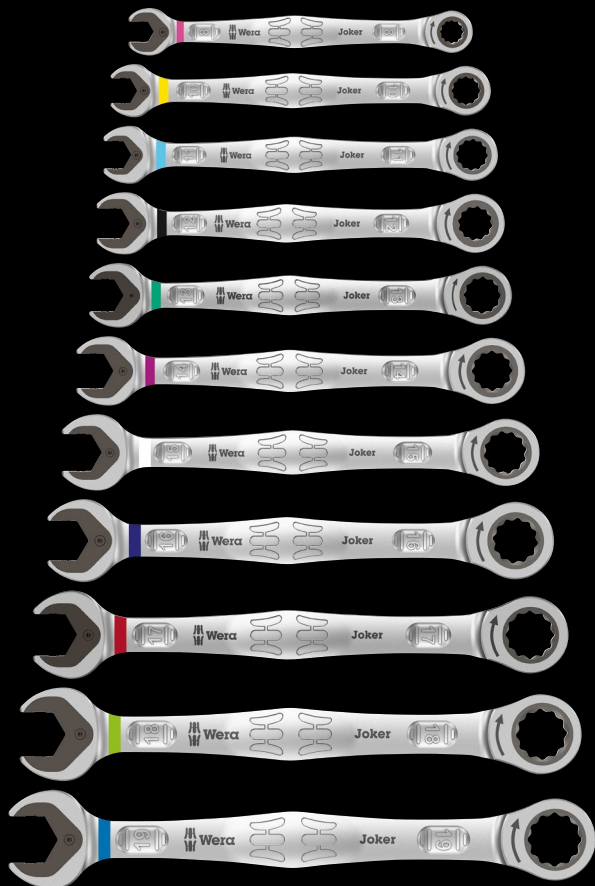

Bruksområde: Sekskantede skruehoder og muttere
Versjon: Kombinasjonsskrallenøkkel

		mm	mm	mm	mm	mm	mm
05073268001		8	144	20	5,5	18	7
05073270001		10	159	22	5,5	21	7,2
05073271001		11	165	25	6,3	22	7,5
05073272001		12	170,7	26,3	6,6	25	8,5
05073273001		13	177	27,3	7	25	8,6
05073274001		14	188	29,3	7,5	28	9,2
05073275001		15	200	32,3	7,8	28,5	9,2
05073276001		16	212	35	8,2	32,7	10,5
05073277001		17	224	37,2	8,5	32,7	10,5
05073278001		18	235	39	9	33,8	11
05073279001		19	246	42	9,5	34,8	11

6000 Joker 4 Set 1 kombinasjonsskrallenøkkelsett



Kombinasjonsskrallenøkkelsett

4 deler

I robust futteral

05073290001	6000 Joker	1x 10x159; 1x 13x177; 1x 17x224; 1x 19x246
-------------	------------	--

6000 Joker 11 Set 1 kombinasjonsskrallenøkkelsett



Kombinasjonsskrallenøkkelsett

11 deler

I robust futteral

05020013001	6000 Joker	1x 8x144; 1x 10x159; 1x 11x165; 1x 12x170,7; 1x 13x177; 1x 14x188; 1x 15x200; 1x 16x212; 1x 17x224; 1x 18x235; 1x 19x246
-------------	------------	--



9630 Magnetstripe 6000 Joker 1 kombinasjonsskrallenøkkelsett

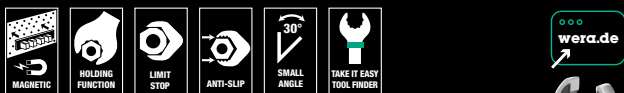

Kombinasjonsskrallenøkkelsett, metriske mål

11 delers

På klemlist

	
05020014001	
6000 Joker	1x 8x144; 1x 10x159; 1x 11x165; 1x 12x170,7; 1x 13x177; 1x 14x188; 1x 15x200; 1x 16x212; 1x 17x224; 1x 18x235; 1x 19x246
9610	1x 30,0x370,0

9631 Magnetstripe 6000 Joker 2 kombinasjonsskrallenøkkelsett



Kombinasjonsskrallenøkkelsett, metriske mål

5 delers

På klemlist

	
05020015001	
6000 Joker	1x 8x144; 1x 10x159; 1x 13x177; 1x 17x224; 1x 19x246
9610	1x 30,0x370,0

Joker 6000 – Sortimentet

6000 Joker kombinasjonsskrallenøkkel, tommer

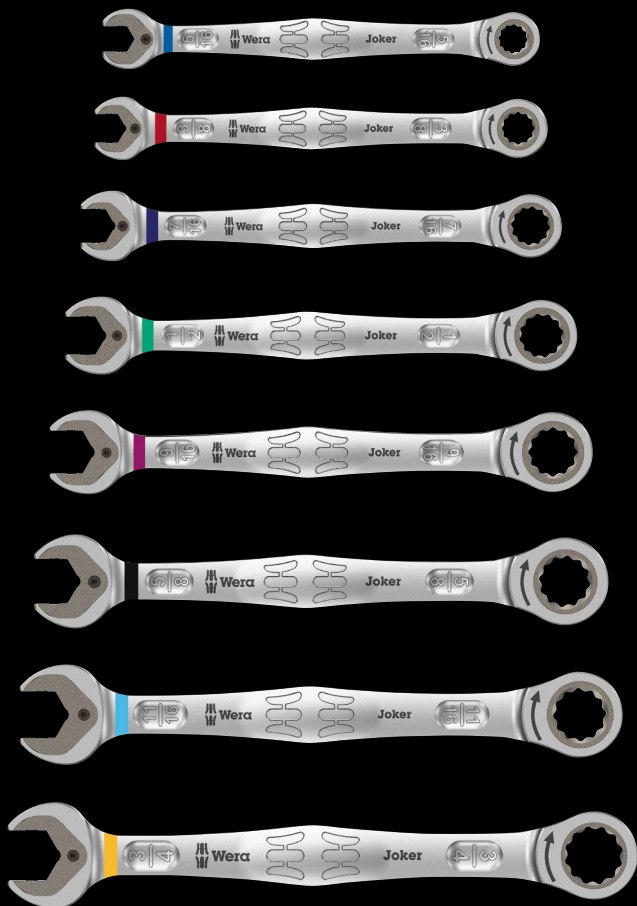

Bruksområde: Sekskantede skruehoder og muttere

Versjon: Kombinasjonsskrallenøkkel

		mm	mm	mm	mm	mm	mm
05073280001		5/16"	144	20	5,5	18	7
05073281001		3/8"	159	22	5,5	21	7,2
05073282001		7/16"	165	25	6,3	22	7,5
05073283001		1/2"	177	27,3	7	25	8,6
05073284001		9/16"	188	29,3	7,5	28	9,2
05073285001		5/8"	212	35	8,2	32,7	10,5
05073286001		11/16"	235	39	9	33,8	11
05073287001		3/4"	246	42	9,5	34,8	11

6000 Joker 4 Imperial Set 1 kombinasjonsskrallenøkkelsett



Kombinasjonsskrallenøkkelsett, tommer

4 deler

I robust futteral

05073295001	
6000 Joker	1 x 7/16"x165; 1 x 1/2"x177; 1 x 9/16"x188; 1 x 3/4"x246

6000 Joker 8 Imperial Set 1 kombinasjonsskrallenøkkelsett, tommer



Kombinasjonsskrallenøkkelsett

8 deler

I robust futteral

05020012001	
6000 Joker	1 x 5/16"x144; 1 x 3/8"x159; 1 x 7/16"x165; 1 x 1/2"x177; 1 x 9/16"x188; 1 x 5/8"x212; 1 x 11/16"x235; 1 x 3/4"x246

9632 Magnetstripe 6000 Joker Imperial 1 kombinasjonsskrallenøkkelsett, tommer



Kombinasjonsskrallenøkkelsett, mål i tommer

8 deler

På klemmest



05020016001	
6000 Joker Imperial	1x 5/16"x144; 1x 3/8"x159; 1x 7/16"x165; 1x 1/2"x177; 1x 9/16"x188; 1x 5/8"x212; 1x 11/16"x235; 1x 3/4"x246
9610	1x 30,0x370,0





Wera Werkzeuge GmbH
Korzter Straße 21-25
D-42349 Wuppertal

Phone: +49 (0)202 / 4045-0
E-Mail: info@wera.de
www.wera.de

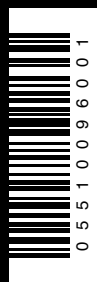

NO 05 51 0096 001 - 0056294 - 03