

Nieuwe Artikelen 2024



Safe-Torque Speed



Zyklus Comfort ratel



Schroevendraaier met ratelfunctie



Wat een blikvanger!

Zyklop Comfort ratel $3/8"$

- Liggen prettig in de hand dankzij kunststof ommanteling
- Voorzien van kunststof ommanteling ter bescherming van kwetsbare oppervlakken
- Fijne vertanding (80 tanden) voor een terughaalhoek van slechts $4,5^\circ$
- Uiterst slanke constructie met zachte, ergonomische greep maakt ook werken op plaatsen met beperkte ruimte mogelijk
- Veilige dopvergrendeling via drukknop, makkelijk wisselen van draairichting dankzij omschakelpal



Met kunststof ommanteling



De rubberen ommanteling maakt het werken ook bij lage temperaturen aangenaam en veilig.



Fijne vertanding

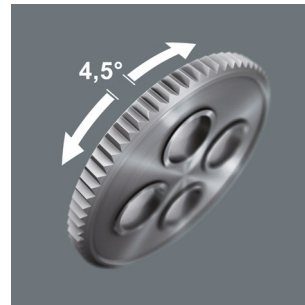

De Zyklop Comfort ratel heeft een terughaalhoek van slechts $4,5^\circ$ dankzij een fijne vertanding (80 tanden).

Voor werken in krappe ruimte



Dankzij de extreem slanke constructie vergemakkelijkt de Zyklop Comfort-ratel het werken op beperkte ruimte.



Kogelvergrendeling

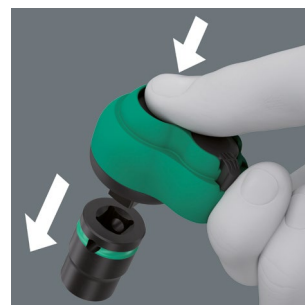

De kogelvergrendeling zorgt voor een goede bevestiging van de doppen en accessoires en daarmee ook voor veiligheid tijdens de schroefwerkzaamheden.

8100 SB 12 Zyklop Comfort ratelset, omschakelpal, 3/8" aandrijving, metrisch



16-delig; in robuuste, stoffen box die probleemloos op kwetsbare oppervlakken kan worden gelegd. Lichtgewicht en compact om gemakkelijk mee te nemen.

1 Zyklop Comfort ratel met omschakelpal met 3/8"-aandrijving, 14 Zyklop Impaktor doppen, 1 Zyklop-verlengstuk

05005530001		
○	8010 B	1x 3/8"x230,0
●	8790 B Impaktor	1x 8,0x30,0; 1x 10,0x30,0; 1x 11,0x30,0; 1x 12,0x30,0; 1x 13,0x30,0; 1x 14,0x30,0; 1x 15,0x30,0; 1x 16,0x30,0; 1x 17,0x30,0; 1x 18,0x30,0; 1x 19,0x30,0; 1x 21,0x32,0; 1x 22,0x32,0; 1x 24,0x32,0
○ ○	8798 B	1x 3/8"x152,4

8100 SB 13 Zyklop Comfort ratelset, omschakelpal, 3/8" aandrijving, in inch



11-delig; in robuuste, stoffen box die probleemloos op kwetsbare oppervlakken kan worden gelegd. Lichtgewicht en compact om gemakkelijk mee te nemen.

1 Zyklop Comfort ratel met omschakelpal met 3/8"-aandrijving, 9 Zyklop Impaktor doppen, 1 Zyklop-verlengstuk

05005531001		
○	8010 B	1x 3/8"x230,0
●	8790 B Impaktor	1x 1/4"x30,0; 1x 5/16"x30,0; 1x 3/8"x30,0; 1x 7/16"x30,0; 1x 1/2"x30,0; 1x 9/16"x30,0; 1x 5/8"x30,0; 1x 11/16"x30,0; 1x 3/4"x30,0
○ ○	8798 B	1x 3/8"x152,4

8010 B Zyklop Comfort ratel, voorzien van omschakelpal en 3/8" aandrijving



Toepassing: Voor 3/8" vierkantdoppen en 3/8" adapter met vierkantaandrijving en kogelvergrendeling

Uitvoering: Comfortabele kunststof ommanteling; slanke constructie maakt ook werken op plaatsen met beperkte ruimte mogelijk; fijne vertanding met 80 tanden voor een terughaalhoek van slechts 4,5°; omschakelpal voor makkelijk wisselen van draairichting; met veilige dopvergrendelfunctie via drukknop

	mm	
05005540001	3/8"	230,0

9607 Dop-magneetstrip B Impaktor 1

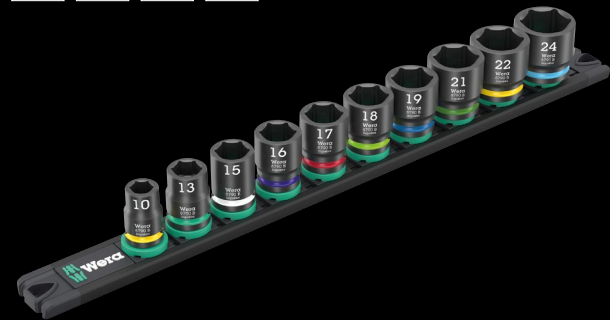

10-delig; op magneetstrip voor tijdelijke bevestiging aan bijvoorbeeld een muur, rek op gereedschapskar. Soepel werkend draaimechanisme maakt veilig opbergen en makkelijk verwijderen van het gereedschap mogelijk.

10 Impaktor-doppen met 3/8"-aandrijving. Met zeskantprofiel en dop met boring. Voor gebruik in combinatie met elektrisch of perslucht-aangedreven slagschroefmachines met 3/8" aandrijving. "Take it easy tool finder": Met kleurcodering op maat – voor het eenvoudig en snel vinden van het benodigde gereedschap.

05005451001		
●	8790 B Impaktor	1x 10,0x30,0; 1x 13,0x30,0; 1x 15,0x30,0; 1x 16,0x30,0; 1x 17,0x30,0; 1x 18,0x30,0; 1x 19,0x30,0; 1x 21,0x32,0; 1x 22,0x32,0; 1x 24,0x32,0
	9603	1x 30,0x340,0

Magnetisch

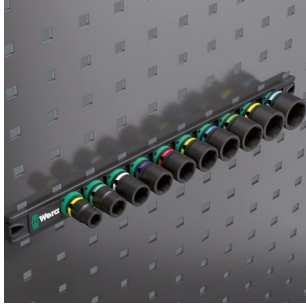

De magneetstrip kan door middel van de magneten tijdelijk aan de wand, een rek of gereedschapskar worden bevestigd.



TWIST TO UNLOCK

'Twist-to-unlock' mechanisme

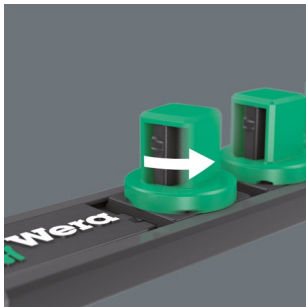

Dankzij het 'Twist-to-unlock' mechanisme laten zich de doppen eenvoudig van de magneetstrip verwijderen. Tevens wordt gewaarborgd dat de doppen stevig vastzitten.

9608 Dop-magneetstrip B Impaktor inch 1

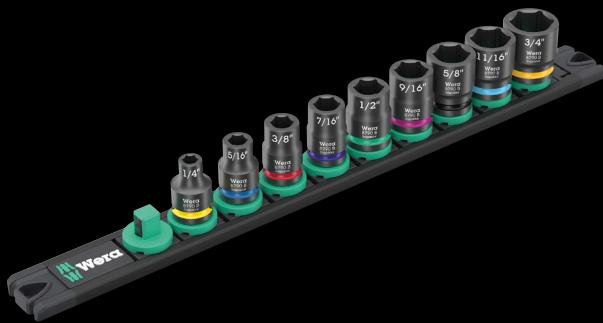

9-delig; op magneetstrip voor tijdelijke bevestiging aan bijvoorbeeld een muur, rek op gereedschapskar. Soepel werkend draaimechanisme maakt veilig opbergen en makkelijk verwijderen van het gereedschap mogelijk.

9 Impaktor-doppen met $\frac{3}{8}$ "-aandrijving. Met zeskantprofiel en dop met boring. Voor gebruik in combinatie met elektrisch of perslucht-aangedreven slagschroefmachines met $\frac{3}{8}$ " aandrijving. "Take it easy tool finder": Met kleurcodering op maat – voor het eenvoudig en snel vinden van het benodigde gereedschap.

05005452001		
●	8790 B Impaktor	1x $\frac{1}{4}$ "x30,0; 1x $\frac{5}{16}$ "x30,0; 1x $\frac{3}{8}$ "x30,0; 1x $\frac{7}{16}$ "x30,0; 1x $\frac{1}{2}$ "x30,0; 1x $\frac{9}{16}$ "x30,0; 1x $\frac{5}{8}$ "x30,0; 1x $\frac{11}{16}$ "x30,0; 1x $\frac{3}{4}$ "x30,0
	9601	1x 30,0x340,0

8790 B Impaktor-dop met $\frac{3}{8}$ "-aandrijving



Toepassing: Voor buitenzeskant-schroeven en moeren

Uitvoering: Geschikt voor gebruik in elektrisch of perslucht-aangedreven slagschroevendraaiers met $\frac{3}{8}$ "-aandrijving; met boring voor vasthoudpen; chroom-vanadium, matzwart. "Take it easy tool finder": met kleurcodering op maat en maatcode – voor het eenvoudig en snel vinden van de benodigde dop.

		●	●	⏏	⏏	⏏
		mm	mm	mm	mm	mm
05005500001		8.0	30.0	14.1	19.0	
05005501001		10.0	30.0	16.6	19.0	
05005502001		11.0	30.0	17.8	19.0	
05005503001		12.0	30.0	18.2	19.0	
05005504001		13.0	30.0	20.0	22.0	
05005505001		14.0	30.0	21.0	22.0	
05005506001		15.0	30.0	22.0	22.0	
05005507001		16.0	30.0	22.0	24.0	
05005508001		17.0	30.0	23.0	25.0	
05005509001		18.0	30.0	23.0	26.0	
05005510001		19.0	30.0	25.0	27.8	
05005511001		21.0	32.0	27.0	30.0	
05005512001		22.0	32.0	28.0	32.0	
05005513001		24.0	32.0	30.0	34.0	
05005514001			$\frac{1}{4}$ "	30.0	11.0	19.0
05005515001			$\frac{5}{16}$ "	30.0	14.1	19.0
05005516001			$\frac{3}{8}$ "	30.0	16.6	19.0
05005517001			$\frac{7}{16}$ "	30.0	17.8	19.0
05005518001			$\frac{1}{2}$ "	30.0	20.0	22.0
05005519001			$\frac{9}{16}$ "	30.0	21.0	22.0
05005520001			$\frac{5}{8}$ "	30.0	22.0	24.0
05005521001			$\frac{11}{16}$ "	30.0	23.0	25.0
05005522001			$\frac{3}{4}$ "	30.0	25.0	28.0
05005523001			$\frac{13}{16}$ "	32.0	27.0	30.0
05005524001			$\frac{7}{8}$ "	32.0	28.0	32.0
05005525001			$\frac{15}{16}$ "	32.0	30.0	34.0
05005526001			1"	32.0	32.0	36.0



Voor elektrisch of perslucht-aangedreven slagschroefmachines



De Impaktor-technologie zorgt voor een bovengemiddelde gebruiksduur ook onder extreme situaties.

Intuïtief en uiterst compact ratelmechanisme waarmee ook heen-en-weer gedraaid kan worden.



Ratelfunctie



De geïntegreerde ratel met fijne vertanding (36 tanden) en een terughaalhoek van 10° vereenvoudigt en versnelt het schroeven doordat er niet telkens opnieuw hoeft te worden aangezet.

Sneller werken



Het ratelmechanisme maakt ook snel heen-en-weer draaien tijdens het schroeven mogelijk.

Ratelmechanisme geïntegreerd in handgreep



De geïntegreerde ratel met fijne vertanding maakt snel en veilig werken mogelijk. Het ratelmechanisme is volledig geïntegreerd in de handgreep. Het geringe formaat van de greep maakt het mogelijk om de ratel ook op plekken te gebruiken waar weinig plaats is.

Omschakelbaar



Ergonomisch te bedienen richtingsomschakeling.



Kraftform Kompakt 838 RA S Set 1



14-delig

1 bithandhouder 838 RA S met ratelfunctie, 13 bits, chemisch vernikkeld met Take it easy tool finder: dankzij de kleurcodering en het maatstempel is het gemakkelijk om de juiste bit te vinden, 1/4", 50 mm lang

05051060001	
●	838 RA S 1x 1/4"x102
+	851/4 BTZ 1x PH 1x50; 1x PH 2x50
+	855/4 BTZ 1x PZ 1x50; 1x PZ 2x50
+	867/4 TORX® BTZ 1x TX 10x50; 1x TX 15x50; 1x TX 20x50; 1x TX 25x50
○	840/4 BTZ 1x 2,5x50; 1x 3,0x50; 1x 4,0x50; 1x 5,0x50
●	800/4 BTZ 1x 0,8x5,5x50
Klittenbandset 1x 50,0x70,0 70	

Kraftform Kompakt 838 RA S Imperial Set 1



14-delig

1 bithandhouder 838 RA S met ratelfunctie, 13 bits, chemisch vernikkeld met Take it easy tool finder: dankzij de kleurcodering en het maatstempel is het gemakkelijk om de juiste bit te vinden, 1/4", 50 mm lang

05051065001	
●	838 RA S 1x 1/4"x102
+	851/4 BTZ 1x PH 1x50; 1x PH 2x50
+	867/4 TORX® BTZ 1x TX 10x50; 1x TX 15x50; 1x TX 20x50; 1x TX 25x50
○	840/4 Z 1x 9/64"x50; 1x 5/32"x50; 1x 3/16"x50; 1x 7/32"x50
●	800/4 BTZ 1x 0,8x5,5x50
○	868/4 1x # 1x50; 1x # 2x50
Klittenbandset 1x 50,0x70,0 70	

838 RA S bithandhouder met ratelfunctie, 1/4"



Toepassing: Geschikt voor bits met 1/4" buitenzeskant-aansluiting

Uitvoering: In greep geïntegreerde ratel met fijne vertanding (36 tanden, terughaalhoek van 10°); 1/4"-binnenzeskantopname voor bits met 1/4"-buitenzeskant-aansluiting, magnetisch

Greep: Kraftform met wegrolbescherming, meercomponenten

05051492001	
●	1/4" 102 84



Take it easy tool finder

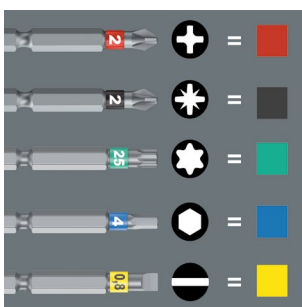

Take it easy tool finder: met kleurcodering op profiel en maatcode – voor het eenvoudig en snel vinden van het benodigde gereedschap.

Kraftform Kompakt 838 RA-R M Set 1



15-delig

1 bithandhouder 838 RA-R M met ratelfunctie, 14 bits, chemisch vernikkeld, 1/4", 89 mm lang

05051061001		
●	838 RA-R M	1x 1/4"x123,5
+	851/4 Z	1x PH 1x89; 1x PH 2x89; 1x PH 3x89 ¹⁾
+	855/4 Z	1x PZ 1x89; 1x PZ 2x89; 1x PZ 3x89 ¹⁾
⊗	867/4 Z TORX®	1x TX 10x89; 1x TX 15x89; 1x TX 20x89; 1x TX 25x89
○	840/4 Z	1x 3,0x89; 1x 4,0x89; 1x 5,0x89
⊖	800/4 Z	1x 1,0x5,5x89
	Klittenbandset	1x 50,0x70,0 70

¹⁾ Zeskantkling

Kraftform Kompakt 838 RA-R M Imperial Set 1



15-delig

1 bithandhouder 838 RA-R M met ratelfunctie, 14 bits, chemisch vernikkeld, 1/4", 89 mm lang

05051066001		
●	838 RA-R M	1x 1/4"x123,5
+	851/4 Z	1x PH 1x89; 1x PH 2x89; 1x PH 3x89 ¹⁾
⊗	867/4 Z TORX®	1x TX 10x89; 1x TX 15x89; 1x TX 20x89; 1x TX 25x89
○	840/4 Z	1x 1/8"x89; 1x 5/32"x89; 1x 3/16"x89
⊖	800/4 Z	1x 1,0x5,5x89
○	868/4	1x # 1x89; 1x # 2x89; 1x # 3x89
	Klittenbandset	1x 50,0x70,0 70

¹⁾ Zeskantkling

838 RA-R M bithandhouder met ratelfunctie, 1/4"



Toepassing: Geschikt voor bits met 1/4" buitenzeskantaandrijving conform DIN ISO 1173-C 6,3 en E 6,3 en Wera aansluiting serie 1 en 4

Uitvoering: In de greep geïntegreerde ratel met fijne vertanding (36 tanden, terughaalhoek 10°); 1/4"- binnenzeskant met Rapidaptor-technologie met rapid-in, rapid-out, rapid-spin, chuck-all en single-hand-functie, magnetisch

Greep: Kraftform met weglolbescherming, meercomponenten

05051493001	●	⊖	⊖
		mm	mm
		1/4"	123,5
			98



Chuck-all

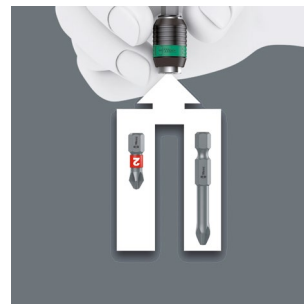

De Rapidaptor Snelwisselhouder is geschikt voor 1/4"-bits conform DIN ISO 1173-C 6,3 en E 6,3 en Wera verbindingsrij 1 en 4.



Rapid-in en self-lock

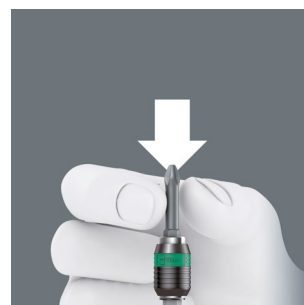

Zonder aanraking van de schuifhuls kan de bit in de houder gezet worden. Zodra de bit in de schroef gezet wordt, wordt ze automatisch vergrendeld. De bit zit veilig en vast.

Kraftform Kompakt VDE 17 RA 1*



17-delig

1 handhouder 837 i RA met ratelfunctie (40 tanden, terughaalhoek 9°), 1 handhouder 817 VDE, beide uitsluitend voor Wera VDE wisselklingen. 15 VDE wisselklingen (elk 157 mm lang) met Take it easy tool finder: met kleurcodering op profiel en ingelaserde maatcode

Kraftform Kompakt VDE 17 RA Imperial 1*



17-delig

1 handhouder 837 i RA met ratelfunctie (40 tanden, terughaalhoek 9°), 1 handhouder 817 VDE, beide uitsluitend voor Wera VDE wisselklingen. 15 VDE wisselklingen (elk 157 mm lang) met Take it easy tool finder: met kleurcodering op profiel en ingelaserde maatcode

05006618001	
●	837 i RA 1x 9x115
●	817 VDE 1x 9x98
+	Kraftform Kompakt VDE 62 i Take it easy 1x PH 1x157; 1x PH 2x157
+	Kraftform Kompakt VDE 65 i Take it easy 1x PZ 1x157; 1x PZ 2x157
+	Kraftform Kompakt VDE 65 i PZ/S Take it easy 1x # 1x157; 1x # 2x157
+	Kraftform Kompakt VDE 67 i Take it easy 1x TX 10x157; 1x TX 15x157; 1x TX 20x157; 1x TX 25x157
+	Kraftform Kompakt VDE 60 i Take it easy 1x 0,4x2,5x157; 1x 0,8x4,0x157; 1x 1,0x5,5x157; 1x 1,2x6,5x157
+	Kraftform Kompakt VDE 60 iS Take it easy 1x 0,6x3,5x157

* Leverbaar vanaf September 2024

05006619001	
●	837 i RA 1x 9x115
●	817 VDE 1x 9x98
+	Kraftform Kompakt VDE 62 i Take it easy 1x PH 1x157; 1x PH 2x157
+	Kraftform Kompakt VDE 65 i PZ/S Take it easy 1x # 1x157; 1x # 2x157
+	Kraftform Kompakt VDE 67 i Take it easy 1x TX 10x157; 1x TX 15x157; 1x TX 20x157; 1x TX 25x157
+	Kraftform Kompakt VDE 60 i Take it easy 1x 0,4x2,5x157; 1x 0,8x4,0x157; 1x 1,0x5,5x157; 1x 1,2x6,5x157
+	Kraftform Kompakt VDE 60 iS Take it easy 1x 0,6x3,5x157
○	Kraftform Kompakt VDE 68 i Take it easy 1x # 1x157; 1x # 2x157

* Leverbaar vanaf September 2024

837 i RA Kraffform-handhouder met ratelfunctie*



Toepassing: Uitsluitend voor Wera VDE wisselklingen

Uitvoering: In greep geïntegreerde ratel met fijne vertanding (40 tanden, terughaalhoek van 9°)

Greep: Kraffform met weglolbescherming, meercomponenten

	mm	mm
05057490001	9	115

* Leverbaar vanaf September 2024



Take it easy tool finder

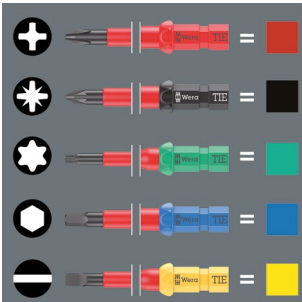

De Kraffform Kompakt VDE wisselklingen zijn voorzien van Take it easy tool finder. De kleurcodering op profiel en ingelaserde maatcode zorgen ervoor dat het vereiste gereedschap eenvoudig en snel te vinden is.

Snel heen-en-weer te draaien

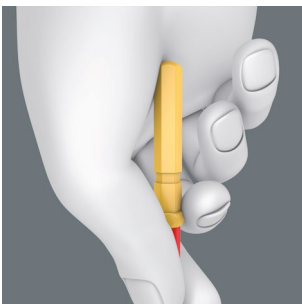

De afgeronde vorm van het achterste gedeelte van de wisselklingen maakt het mogelijk om daarop met de hand af te steunen. Dit maakt weer snel heen-en-weer te draaien van de kling mogelijk en versnelt zo het schroefproces.

De handhouder 837 i RA met ratelfunctie



De geïntegreerde ratel met fijne vertanding (40 tanden en een terughaalhoek van 9°) vereenvoudigt en versnelt het schroeven doordat er niet telkens opnieuw hoeft te worden aangezet.

Sneller werken

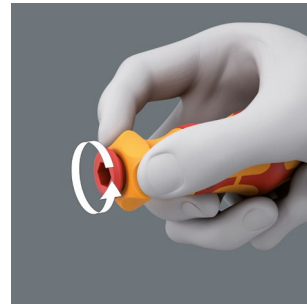

Het ratelmechanisme maakt ook snel heen-en-weer draaien tijdens het schroeven mogelijk.

Handhouder 817 VDE

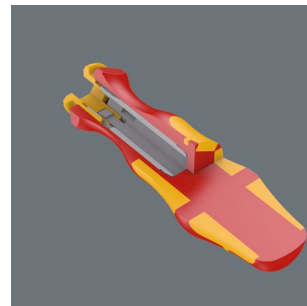

De handhouder is uitsluitend geschikt voor Wera VDE wisselklingen. Kraffform Plus handgreep om prettig en ergonomisch verantwoord te kunnen werken en blaren en schuurplekken te voorkomen. Harde gripzones voor een hoge werksnelheid, zachte gripzones voor een hoge draaimomentoverbrenging.



Individueel getest



De Kraffform Kompakt VDE sets zijn, conform IEC 60900, stuk voor stuk bij 10.000 volt getest. De tienvoudig hogere testlast van 10.000 Volt garandeert veilig werken bij de maximaal toegestane spanning van 1.000 Volt.

Nieuw: Kraftform Kompakt VDE wisselklingen met "Take it easy tool finder".



Kraftform Kompakt VDE Big Pack 1



26-delig

2 handhouder 817 VDE Kraftform uitsluitend voor Wera VDE wisselklingen

24 VDE wisselklingen (elk 157 mm lang) met Take it easy tool finder met kleurcodering op profiel en ingelaserde maatcode

Robuust stoffen roletui

05006617001	
●	817 VDE 2x 9x98
⊕	Kraftform Kompakt VDE 62 iS Take it easy 1x PH 1x157; 1x PH 2x157
⊕	Kraftform Kompakt VDE 65 iS Take it easy 1x PZ 1x157; 1x PZ 2x157
⊕	Kraftform Kompakt VDE 62 iS PH/S Take it easy 1x # 1x157; 1x # 2x157
⊕	Kraftform Kompakt VDE 65 iS PZ/S Take it easy 1x # 1x157; 1x # 2x157
⊗	Kraftform Kompakt VDE 67 i Take it easy 1x TX 8x157; 1x TX 9x157; 1x TX 10x157; 1x TX 30x157
⊗	Kraftform Kompakt VDE 67 iS Take it easy 1x TX 15x157; 1x TX 20x157; 1x TX 25x157
○	Kraftform Kompakt VDE 64 i Take it easy 1x 2,5x157; 1x 3,0x157; 1x 4,0x157; 1x 5,0x157
●	Kraftform Kompakt VDE 60 i Take it easy 1x 0,4x2,5x157; 1x 1,2x6,5x157
●	Kraftform Kompakt VDE 60 iS Take it easy 1x 0,6x3,5x157; 1x 0,8x4,0x157; 1x 1,0x5,5x157

Kraftform Kompakt VDE 17 Universal 1 Tool Finder



17-delig

2 handhouders 817 VDE Kraftform uitsluitend voor Wera VDE wisselklingen

15 VDE wisselklingen (elk 157 mm lang) met Take it easy tool finder: met kleurcodering op profiel en ingelaserde maatcode

In robuust riemtui

05006611001	
●	817 VDE 2x 9x98
⊕	Kraftform Kompakt VDE 62 i Take it easy 1x PH 1x157; 1x PH 2x157
⊕	Kraftform Kompakt VDE 65 i Take it easy 1x PZ 1x157; 1x PZ 2x157
⊕	Kraftform Kompakt VDE 65 i PZ/S Take it easy 1x # 1x157; 1x # 2x157
⊗	Kraftform Kompakt VDE 67 i Take it easy 1x TX 10x157; 1x TX 15x157; 1x TX 20x157; 1x TX 25x157
●	Kraftform Kompakt VDE 60 i Take it easy 1x 0,4x2,5x157; 1x 0,8x4,0x157; 1x 1,0x5,5x157; 1x 1,2x6,5x157
●	Kraftform Kompakt VDE 60 iS Take it easy 1x 0,6x3,5x157
	Klittenbandset 1x 50,0x70,0 70



Niet alleen veilig, maar ook snel.

Safe-Torque Speed

- Momentschroevendraaier met snelle instelling van het draaimoment
- Draaimoment eenvoudig instelbaar
- Vaste stand (Torque Lock) voor onbegrensde losdraai- en aanhaalmomenten
- Doordraaiend en daarmee veilig draaimomentmechanisme voor rechts/links aanhalen
- Het ingestelde waarde van het draaimoment kan nooit overschreden worden (nauwkeurigheid $\pm 10\%$)



Vijf te kiezen aanhaalmomenten



Vijf te kiezen aanhaalmomenten en een vaste stand (Torque Lock) voor onbegrensde losdraai- en aanhaalmomenten.

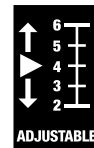

Eenvoudig in te stellen



Eenvoudige instelling van de beschikbare aanhaalmomenten.



Hoor- en voelbaar kliksignaal

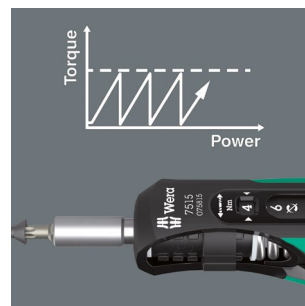

Duidelijk hoor- en voelbaar kliksignaal bij het bereiken van het draaimoment.



7515/16 Krafftform Safe-Torque Speed Universal 1

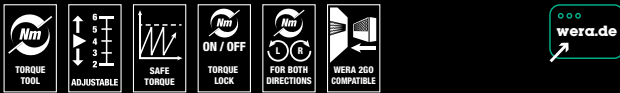

16-delig

Vouwetui met 1 draaimomentschroevendraaier 7515 met snel en eenvoudig instelbaar draaimoment en 15 taaiharde bits (89 mm lang)

05075851001	
7515	1x 1/4"x2,0x3,0x4,0x5,0x6,0x147,5
851/4 Z	1x PH 2x89
867/4 Z TORX® B0	1x TX 10x89; 1x TX 15x89; 1x TX 20x89; 1x TX 25x89; 1x TX 30x89
867/4 IP TORX PLUS®	1x 10 IPx89; 1x 15 IPx89; 1x 20 IPx89; 1x 25 IPx89; 1x 30 IPx89
840/4 Z	1x 3,0x89; 1x 4,0x89; 1x 5,0x89; 1x 6,0x89 ¹⁾

¹⁾ Zeskantkling



7515/7 Krafftform Safe-Torque Speed Bicycle 1



7-delig

Vouwetui met draaimomentschroevendraaier 7515 met snel en eenvoudig instelbaar draaimoment en 6 taaiharde bits (50 mm lang), met Wera "Take it easy tool finder": met kleurcodering op de aandrijving en maatstempel om makkelijk de juiste bit te vinden

05075850001	
7515	1x 1/4"x2,0x3,0x4,0x5,0x6,0x147,5
867/4 TORX® BTZ	1x TX 10x50; 1x TX 25x50
840/4 BTZ	1x 2,5x50; 1x 3,0x50; 1x 4,0x50; 1x 5,0x50

7515 Krafftform Safe-Torque Speed draaimomentschroevendraaier, 2-6 Nm



Toepassing: Geschikt voor bits met 1/4" buitenzekant-aansluiting

Uitvoering: Vijf te kiezen aanhaalmomenten en een vaste stand; bitopname met precisie: ±10 %. Numerieke draaimomentschaal. Betrouwbaar doorslippen bij het bereiken van het ingestelde draaimoment.

Greep: Krafftform met weggrolbescherming, meercomponenten

05075815001	
1/4"	2.0 Nm, 3.0 Nm, 4.0 Nm, 5.0 Nm, 6.0 Nm, 147.5 mm



Voor schroefwerkzaamheden aan wisselplaatjes



De gereedschapset is uitermate geschikt voor het vervangen van hardmetalen wisselplaatjes. De draaimomentschroevendraaier Safe-Torque Speed 7510 met de vijf door toonaangevende fabrikanten van hardmetalen gereedschappen aanbevolen te kiezen draaimomenten biedt

de garantie dat wisselplaatjes bij vervanging steeds op eenzelfde aanhaalmoment worden vastgezet.

7510/14 Safe-Torque Speed gereedschapset voor hardmetalen wisselplaatjes



7510 Kraftform Safe-Torque Speed draaimomentschroevendraaier, 1-3 Nm

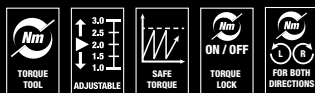

14-delig

Vouwetui met 1 draaimomentschroevendraaier Safe-Torque Speed 7510 met snel en eenvoudig instelbaar draaimoment en 13 taaiharde bits (25 mm lang) voor TORX®, TORX PLUS® en binnenzeskantschroeven

Uitermate geschikt voor het vervangen van hardmetalen wisselplaatjes.

Toepassing: Geschikt voor bits met 1/4" buitenzeskant-aansluiting

Uitvoering: Vijf te kiezen aanhaalmomenten en een vaste stand; bitopname met precisie: ±10 %. Numerieke draaimomentschaal. Betrouwbaar doorslippen bij het bereiken van het ingestelde draaimoment.

Greep: Kraftform met weglolbescherming, meercomponenten

	Nm						mm
05075810001	1.0	1.5	2.0	2.5	3.0	147.5	

05075840001	7510	1x 1/4"x1,0x1,5x2,0x2,5x3,0x147,5
	867/1 IP TORX PLUS®	1x 7 IPx25; 1x 8 IPx25; 1x 9 IPx25; 1x 10 IPx25; 1x 15 IPx25
	867/1 TORX®	1x TX 7x25; 1x TX 8x25; 1x TX 9x25; 1x TX 10x25; 1x TX 15x25
	840/1 Z	1x 2,0x25; 1x 2,5x25; 1x 3,0x25

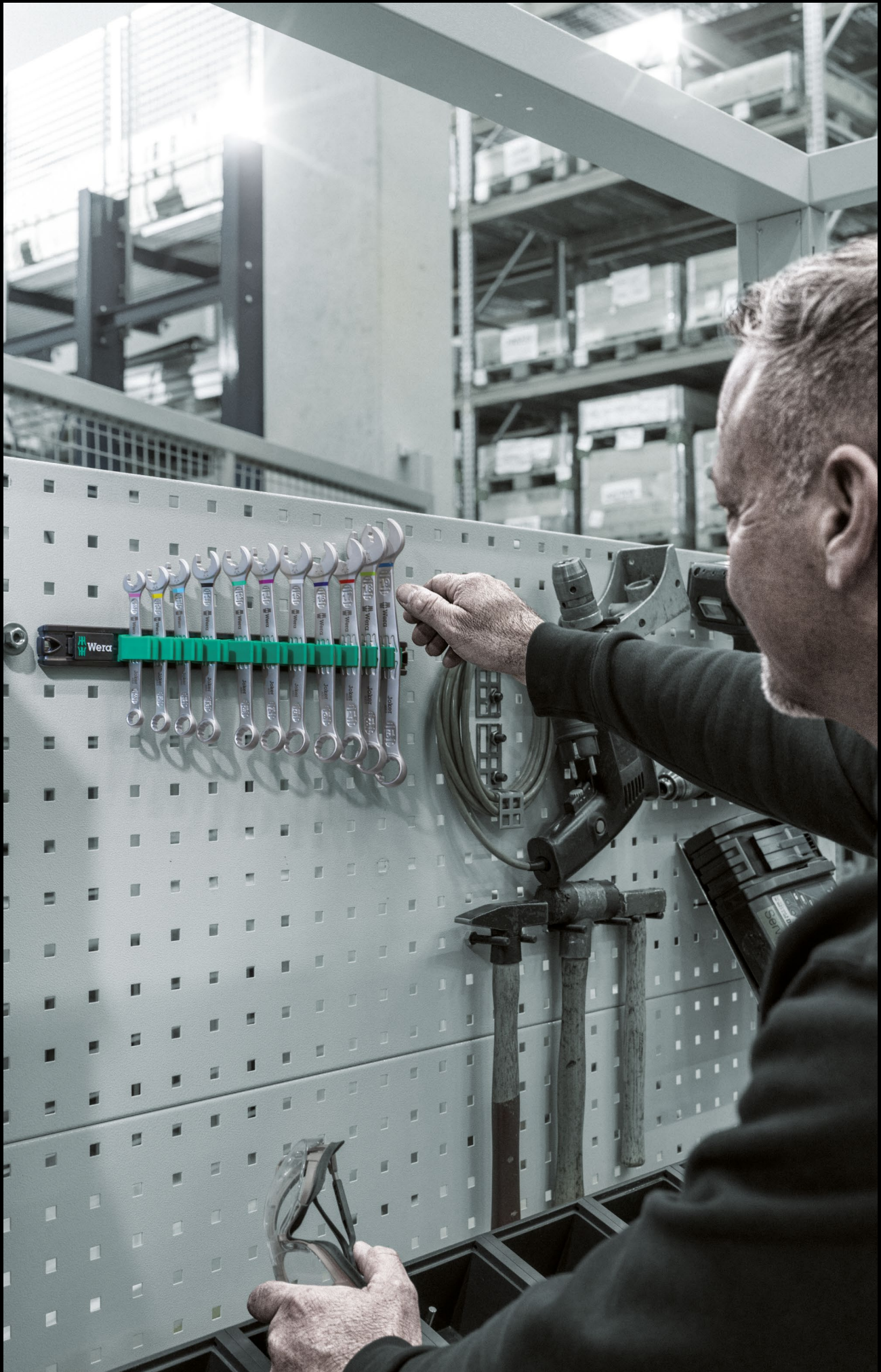

9630 magneetstrip 6000 Joker 1 steek-ringratelsleutelset



Steek-ringratelsleutelset, metrisch

11-delig

Op klemstrip

05020014001		
	6000 Joker	1x 8x144; 1x 10x159; 1x 11x165; 1x 12x170,7; 1x 13x177; 1x 14x188; 1x 15x200; 1x 16x212; 1x 17x224; 1x 18x235; 1x 19x246
	9610	1x 30,0x370,0

9631 magneetstrip 6000 Joker 2 steek-ringratelsleutelset



Steek-ringratelsleutelset, metrisch

5-delig

Op klemstrip

05020015001		
	6000 Joker	1x 8x144; 1x 10x159; 1x 13x177; 1x 17x224; 1x 19x246
	9610	1x 30,0x370,0

Snelle fixering van gereedschap

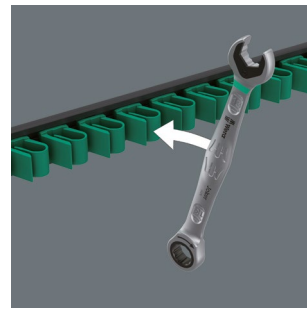

De klemstrip van hoogwaardig aluminiumprofiel biedt plaats aan maximaal 11 steeksleutels. Het gereedschap wordt door sterke klemveren op de plaats gehouden.



Grip dankzij krachtige magneet

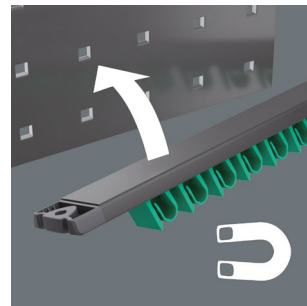

De klemstrip kan dankzij de krachtige magneet veilig worden bevestigd aan metalen oppervlakken.

Te bevestigen met schroeven



Ook is het mogelijk om de strip aan de wand te schroeven.



Joker 6000 steek-ringratelsleutel



Met de houderfunctie van de Joker brengt u moeren en bouten direct en probleemloos naar hun plaats van bestemming. Daar kan de schroefdraad dan snel en gemakkelijk worden opgepakt. Het vallen en zoekraken van bouten en moeren kan zo effectief worden vermeden. Daarmee wordt veel tijd voor het zoeken naar gevallen onderdelen bespaard.

9632 magneetstrip 6000 Joker Imperial 1 steek-ringratelsleutelset



Steek-ringratelsleutelset, in inch
8-delig
Op klemstrip

05020016001	
6000 Joker Imperial	1x 5/16"x144; 1x 3/8"x159; 1x 7/16"x165; 1x 1/2"x177; 1x 9/16"x188; 1x 5/8"x212; 1x 11/16"x235; 1x 3/4"x246
9610	1x 30,0x370,0

9641 magneetstrip 6003 Joker 2 ringsteeksleutelset

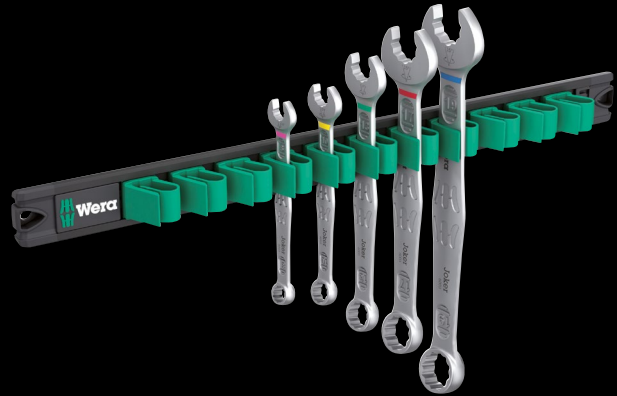
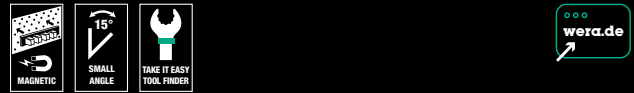

Ringsteeksleutelset, metrisch, bezijde 7,5° gebogen
5-delig
Op klemstrip

05020234001	
6003 Joker	1x 8x115; 1x 10x125; 1x 13x160; 1x 17x190; 1x 19x230,0
9610	1x 30,0x370,0

9640 magneetstrip 6003 Joker 1 ringsteeksleutelset

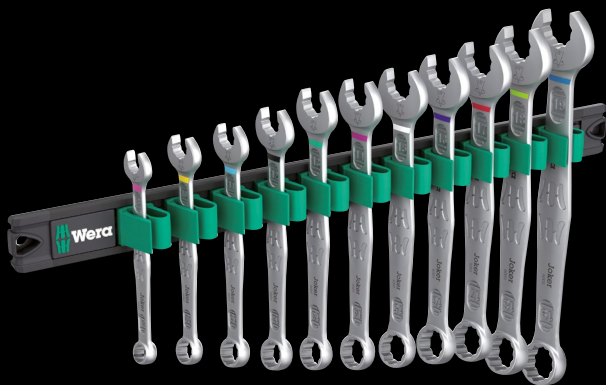
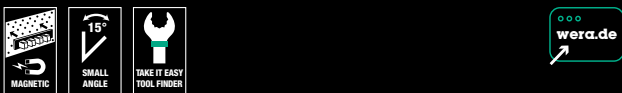

Ringsteeksleutelset, metrisch, bezijde 7,5° gebogen
11-delig
Op klemstrip

05020233001	
6003 Joker	1x 8x115; 1x 10x125; 1x 11x135; 1x 12x148; 1x 13x160; 1x 14x167; 1x 15x174; 1x 16x182; 1x 17x190; 1x 18x210; 1x 19x230,0
9610	1x 30,0x370,0

9642 magneetstrip 6003 Joker Imperial 1 ringsteeksleutelset

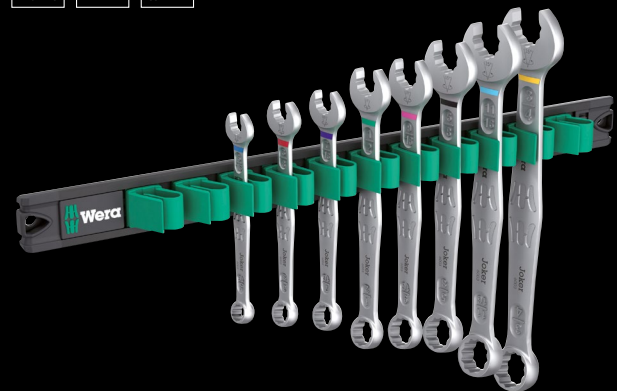
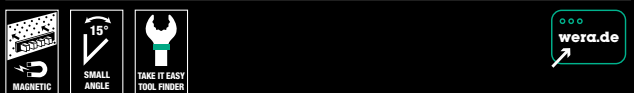

Ringsteeksleutelset, in inch, bezijde 7,5° gebogen
8-delig
Op klemstrip

05020235001	
6003 Joker Imperial	1x 5/16"x115; 1x 3/8"x125; 1x 7/16"x135; 1x 1/2"x160; 1x 9/16"x167; 1x 5/8"x182; 1x 11/16"x210; 1x 3/4"x230,0
9610	1x 30,0x370,0

9610 Joker magneetstrip, voor max. 11 steeksleutels, leeg

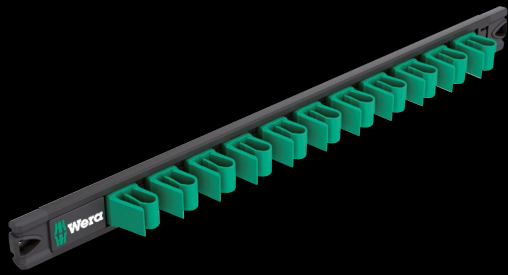

1 magneetstrip, leeg. Voor maximaal 11 Joker steeksleutels. De magneetstrip maakt tijdelijke bevestiging aan metalen oppervlakken mogelijk. Ook is het mogelijk om de strip aan de wand te schroeven. De klemmen in de strip houden het gereedschap perfect op de plaats en maken tegelijk makkelijk uitnemen mogelijk.

	mm	mm
05136413001	30.0	370.0

Snelle fixering van gereedschap

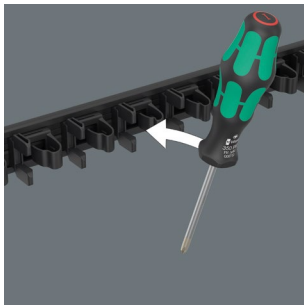

De klemstrip van kunststof biedt plaats aan maximaal 9 Kraftform steeksleutels. Het gereedschap wordt door sterke klemveren op de plaats gehouden.

Grip dankzij krachtige magneet

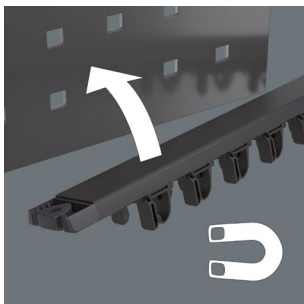

De klemstrip kan dankzij de krachtige magneet veilig worden bevestigd aan metalen oppervlakken.

Te bevestigen met schroeven



Ook is het mogelijk om de strip aan de wand te schroeven.

9650 magneetstrip Kraftform schroevendraaierset



9-delig

6 Kraftform schroevendraaiers Serie 300; voor kruiskopschroeven Phillips en Pozidriv (met Lasertip) en TORX® schroeven. 1 Kraftform sleufschroevendraaier serie 100 VDE met gereduceerde klingdiameter. Met "Take it easy tool finder": Met kleurcodering op profiel en maatcode. 2 schroefbeitel voor sleufschroeven; voor schroeven, beitelen en aanzetten. 1 klemstrip, die door magneten veilig op metalen oppervlakken kan worden bevestigd. Ook is het mogelijk om de strip aan de wand te schroeven.

	mm	mm
05051012001		
	932 A	1x 1,0x5,5x100; 1x 1,2x7,0x125
	350	1x PH 2x100
	355	1x PZ 1x80; 1x PZ 2x100
	367 TORX®	1x TX 20x100; 1x TX 25x100
	335	1x 0,8x4,0x100
	160 IS VDE	1x 0,6x3,5x100
	9611	1x 30,0x400,0

9611 magneetstrip voor max. 9 Kraftform-schroevendraaiers, leeg

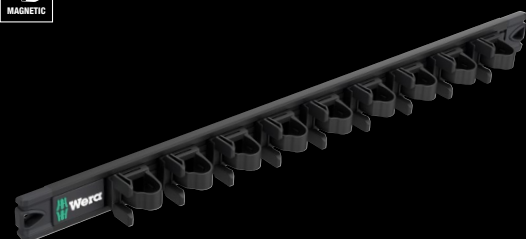

1 magneetstrip, leeg. Voor max. 9 Kraftform schroevendraaiers. De magneetstrip maakt tijdelijke bevestiging aan metalen oppervlakken mogelijk, terwijl de klemmen in de strip het gereedschap perfect op de plaats houden en tegelijk makkelijk uitnemen mogelijk maken. Ook is het mogelijk om de strip aan de wand te schroeven.

	mm	mm
05136414001	30.0	400.0



9620 holsterset 1



9-delig

5 Kraftform schroevendraaiers Serie 300; voor kruiskopschroeven Phillips en Pozidriv (met Lasertip) en TORX® schroeven. 3 Kraftform Serie 100 schroevendraaiers VDE; voor Phillips (met Lasertip) en sleufschroeven. Met "Take it easy toolfinder": Kleurcodering op profiel en maatcode. 1 schroefbeitel voor sleufschroeven; voor schroeven, beitleten en aanzetten. 1 vormvaste, robuuste holster voor bevestiging aan de riem.

05136032001		
+	350	1x PH 1x80; 1x PH 2x100
+	355	1x PZ 2x100
T	367 TORX®	1x TX 20x100; 1x TX 25x100
-	932 A	1x 1,2x7,0x125
+	162 i VDE PH	1x PH 1x80; 1x PH 2x100
-	160 i VDE	1x 0,6x3,5x100 ¹⁾
	9522	1x 170,0x240,0

¹⁾ geen Lasertip punt

9622 holsterset 3



7-delig

3 Kraftform Serie 100 schroevendraaiers VDE; voor schroevendraaier voor binnen-vierkant en sleufschroeven. 3 Kraftform schroevendraaiers Serie 1800; voor kruiskopschroeven Phillips en sleufschroeven (met Lasertip en Ball-Grip). Met "Take it easy toolfinder": Kleurcodering op profiel en maatcode. 1 schroefbeitel voor sleufschroeven; voor schroeven, beitleten en aanzetten. 1 vormvaste, robuuste holster voor bevestiging aan de riem.

05300306001		
+	1850 PH	1x PH 1x80; 1x PH 2x100
-	1834	1x 1,0x6,0x100
-	932 A	1x 1,0x5,5x100
-	160 i VDE	1x 0,6x3,5x100 ¹⁾
○	168 i VDE	1x # 1x80; 1x # 2x100
	9522	1x 170,0x240,0

¹⁾ geen Lasertip punt

9621 holsterset 2



7-delig

3 Kraftform Serie 100 schroevendraaiers VDE; voor kruiskopschroeven Phillips (met Lasertip) en sleufschroeven. 3 Kraftform schroevendraaiers Serie 1800; voor kruiskopschroeven Phillips en sleufschroeven (met Lasertip en Ball-Grip). Met "Take it easy toolfinder": Kleurcodering op profiel en maatcode. 1 schroefbeitel voor sleufschroeven; voor schroeven, beitleten en aanzetten. 1 vormvaste, robuuste holster voor bevestiging van de riem.

05136033001		
+	1850 PH	1x PH 1x80; 1x PH 2x100
-	1834	1x 1,0x6,0x100
-	932 A	1x 1,0x5,5x100
+	162 i VDE PH	1x PH 1x80; 1x PH 2x100
-	160 i VDE	1x 0,6x3,5x100 ¹⁾
	9522	1x 170,0x240,0

¹⁾ geen Lasertip punt

Voor bevestiging aan riem



Het riemtui is gemaakt van robuust materiaal en kan worden bevestigd aan de riem.



Kraftform Ball-Grip voor hoge draaimomenten



De ergonomisch gevormde Kraftform Ball-Grip ligt uitstekend in de hand. Dankzij de bolle vorm kunnen hoge draaimomenten worden uitgeoefend.

Een echt multifunctioneel rek.

950/9 Hex-Plus Multicolour 3 stiftsleutelset, metrisch, BlackLaser

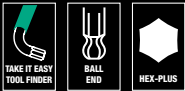

9-delig, in rek om neer te zetten op tafel of voor wandmontage m.b.v. de wandhouder/voet 9109; geïntegreerde verwijderbare Clip 9539 om mee te kunnen nemen voor mobiel gebruik, geïntegreerde verwijderbare magneet 9538 voor het magnetiseren en demagnetiseren van de punten van de gereedschappen

Toepassing: Binnenzeskantschroeven

Uitvoering: BlackLaser-oppervlak, met kunststof ommanteling. Alle stiftsleutels zijn snel te vinden dankzij de kleur- en formaat-codering.

Aandrijving: Hex-Plus, zeszijdige kogelkop aan de lange zijde

05133165001		
○	950 SPKL Multicolour	1x 1,5x90; 1x 2,0x101; 1x 2,5x112; 1x 3,0x123; 1x 4,0x137; 1x 5,0x154; 1x 6,0x172; 1x 8,0x195; 1x 10,0x224
	9539	
	9109	
	9538	

950/9 Hex-Plus 8 stiftsleutelset, metrisch, verchroomd



9-delig, in rek om neer te zetten op tafel of voor wandmontage m.b.v. de wandhouder/voet 9109; geïntegreerde verwijderbare Clip 9536 om mee te kunnen nemen voor mobiel gebruik, geïntegreerde verwijderbare magneet 9538 voor het magnetiseren en demagnetiseren van de punten van de gereedschappen

Toepassing: Binnenzeskantschroeven

Uitvoering: Verchroomd gestel

Aandrijving: Hex-Plus, zeszijdige kogelkop aan de lange zijde

05022102001		
○	950 PKL	1x 1,5x90 ¹⁾ ; 1x 2,0x100; 1x 2,5x112; 1x 3,0x126; 1x 4,0x140; 1x 5,0x160; 1x 6,0x180; 1x 8,0x200; 1x 10,0x219
	9109	
	9536	
	9538	

¹⁾ Conventioneel zeskant-profiel



Hex-Plus



Binnenzeskantschroeven zijn moeilijk te verwerken omdat de contactvlakken, die de kracht van het gereedschap op de schroef overbrengen, zeer smal zijn. Het resultaat: de schroefkop kan beschadigd raken. Hex-Plus biedt grotere contactvlakken, die dit voorkomt! Tegelijk kunnen tot zo'n

20% hoge aanhaalmomenten worden overgedragen. Goed om te weten: Hex-Plus gereedschap past in elke standaard binnenzeskant schroef!

Slimme opbergmogelijkheid voor stiftsleutels



Het rek voor de stiftsleutels kan op tafel worden geplaatst maar ook aan de wand worden bevestigd.

Klem voor onderweg



De klem kan worden verwijderd; zo kunnen de stiftsleutels ook worden meegenomen.

Afneembare magnetiseerhulp

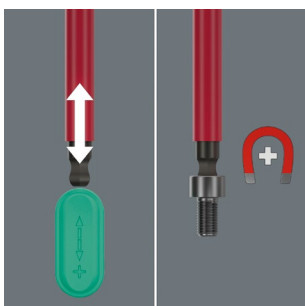

Het rek bevat de afneembare magnetiseerhulp waarmee schroeven en ook gereedschapspunten gemagnetiseerd (en gedemagnetiseerd) kunnen worden.



950/9 Hex-Plus Multicolour Imperial 3 stiftsleutelset, in inch, BlackLaser



9-delig, in 2-componenten clip

Toepassing: Binnenzeskantschroeven

Uitvoering: BlackLaser oppervlak, met kunststof ommanteling. Alle stiftsleutels zijn snel te vinden dankzij de kleur- en formaat-codering.

Aandrijving: Hex-Plus, zeskantige kogelkop aan de lange zijde

05022641001	
	950 SPKS Multicolour
	1x 5/64"x50; 1x 3/32"x56; 1x 1/8"x63; 1x 5/32"x71; 1x 3/16"x80; 1x 7/32"x90; 1x 1/4"x100; 1x 5/16"x112; 1x 3/8"x125



9532 kettingpons werkplaatsset



Voor de zwakste schakel in de keten.

20-delig

1 Wera-Bit-ratel Zyklop Mini 1, volledig smeedijzeren uitvoering; geschikt voor plaatsing van bits met 1/4" buitenscant-aandrijving conform DIN ISO 1173-C 6,3 en E 6,3 en Wera aansluiting serie 1 en 4, 1 bithandhouder 816 R, 1 kettingpons, 1 kettinghouder, vervangingsonderdelenset kettingpons pin, 1 kettingslottang, 10 bits 89 mm lang, 2 bits 25 mm lang, 1 robuust vouwetui

05136042001	
●	8001 A 1x 1/4"x87,0
●	816 R 1x 1/4"x119
+	851/4 Z 1x PH 1x89; 1x PH 2x89
⊕	867/4 Z TORX® 1x TX 10x89; 1x TX 25x89
○	840/4 Z 1x 2,0x89; 1x 2,5x89; 1x 3,0x89; 1x 4,0x89; 1x 5,0x89; 1x 6,0x89 ¹⁾
○	840/1 Z 1x 5,0x25; 1x 8,0x25
	9512 Kettinghaak
	9513 Kettingpons
	9533 kettingschakeltang 1x 167,5
	9534 3x 15,0

¹⁾ Zeskantkling

Kettinggereedschap

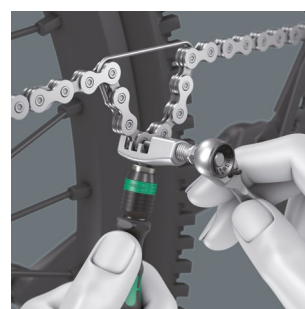

Met de meegeleverde kettinghouder kunnen kettingen uit elkaar worden gehaald en weer gesloten; voor het openen en sluiten van fietskettingen. Geschikt voor Single-Speed kettingen, max. 12-voudig.

Kettinglottang

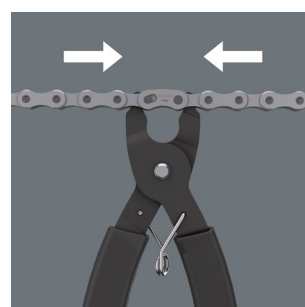

De kettingslottang vereenvoudigt het openen van vergrendelbare kettingsloten om de kettingschakels te kunnen reinigen of vervangen.

9540 Krafform XL Bottle Set



17-delige schroevendraaierset; inclusief hervulbaar bidon Elite Fly.

2 schroefbeitels om te schroeven, beitelen en aanzetten, 2 Krafform schroevendraaiers met Lasertip-punt voor Phillips-schroeven, 2 Krafform schroevendraaiers voor TORX® schroeven, 2 Krafform VDE schroevendraaiers, 160 iS met gereduceerde klingdiameter en geïntegreerde veiligheidsisolatie voor sleufschroeven, 162 i met Lasertip-punt, 6 BiTorsion bits, 1 bithouder, 1 Bit-Check, leeg.

05100028001		
	9541 bidon	1x 550
⊖	932 A	1x 1,0x5,5x100; 1x 1,2x7,0x125
⊕	350	1x PH 1x80; 1x PH 2x100
⊕	367 TORX®	1x TX 20x100; 1x TX 25x100
⊖	160 iS VDE	1x 0,6x3,5x100
⊕	162 i VDE PH	1x PH 2x100
	Bit-Check 7 Tool Finder 1, leeg	
⊙	893/4/1 K	1x 1/4"x50
⊕	851/1 BTZ	1x PH 2x25
⊕	855/1 BTZ	1x PZ 1x25; 1x PZ 2x25
⊕	867/1 TORX® BTZ	1x TX 15x25; 1x TX 20x25; 1x TX 25x25

Bidon voor outdoor-activiteiten



Bidon Elite Fly in Wera-design met een inhoud van 550 ml. Uitermate geschikt voor outdoor-activiteiten. Past ook in alle gangbare fietsbidonhouders.

Bits en bithouder in Bit-Check

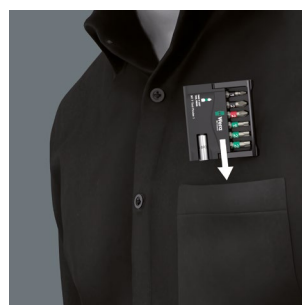

De Bit-Checks van Wera zijn uiterst compact en zodoende ook ideaal voor werkzaamheden op locatie.

Bit-Check 30 TX Universal 1 SB



**NU IN DE DOOS
VOOR DE BLISTERWAND**

1 universele houder met RVS-huls, spanning en sterke magneet, 29 bits, taai-hard, voor universeel gebruik.

05057900001	
1x Bit-Check 30 TX Universal 1	
● 899/4/1	1x 1/4"x50
♻ 867/1 TORX®	3x TX 10x25; 5x TX 15x25; 8x TX 20x25; 7x TX 25x25; 4x TX 30x25; 2x TX 40x25

Bit-Check 30 Wood 2 SB



**NU IN DE DOOS
VOOR DE BLISTERWAND**

1 universele houder met RVS-huls, spanning en sterke magneet, 29 bits, taai-hard, voor universeel gebruik.

05057438001	
1x Bit-Check 30 Wood 2	
● 899/4/1	1x 1/4"x50
⊕ 851/1 Z	1x PH 2x25
⊕ 855/1 Z	2x PZ 1x25; 5x PZ 2x25; 2x PZ 3x25
♻ 867/1 TORX®	3x TX 10x25; 4x TX 15x25; 4x TX 20x25; 4x TX 25x25; 3x TX 30x25; 1x TX 40x25

Bit-Check 30 Metal 1 SB



**NU IN DE DOOS
VOOR DE BLISTERWAND**

1 universele houder met RVS-huls, spanning en sterke magneet, 29 bits, taai-hard, voor universeel gebruik.

05057440001	
1x Bit-Check 30 Metal 1	
● 899/4/1	1x 1/4"x50
⊕ 851/1 Z	3x PH 1x25; 3x PH 2x25; 2x PH 3x25
⊕ 855/1 Z	3x PZ 1x25; 3x PZ 2x25; 3x PZ 3x25
♻ 867/1 TORX®	1x TX 10x25; 1x TX 15x25; 1x TX 20x25; 1x TX 25x25; 1x TX 30x25; 1x TX 40x25
⊖ 800/1 Z	1x 0.6x4.5x25; 1x 1.0x5.5x25; 1x 1.2x6.5x25
○ 840/1 Z	1x 4.0x25; 1x 5.0x25; 1x 6.0x25

Universele houder met RVS-huls



Met veering en krachtige permanente magneet voor uitermate veilige positionering van de bit in de houder.

Steeds snel binnen handbereik



Op de werkplek kunt u de Bit-Checks in de buurt neerzetten, waardoor u het gereedschap steeds snel binnen handbereik heeft.



9524 Zonnepaneel-montage-gereedschapset 1



7-delige gereedschapset voor installatiewerk aan zonnepaneelinstallaties. 1 draaimomentsleutel 7442 (pistoolgreep) voor het meetbereik 3,0-6,0 Nm. 1 Rapidator 889/4/1 F met vrijloopfunctie om het gereedschap zeer snel terug te kunnen halen zonder dit te hoeven losnemen van de schroef bij vastdraaien naar rechts. 1 ringsteeksleutel 6003 Joker. 2 montagesleutels voor solar-stekkers, type MC4 (Multi-Contact). Inclusief 1 dop 1/2" (ingekeept) formaat 17 voor de montage van inbouwverbindingen. 1 gereedschapshouder (verloop van 1/4" naar 1/2") voor handbediende doppen.

05136043001		
●	7400 Pistool-greep	1x 7442, 3,0-6,0 Nm
●	8790 HMC Deep met inkeping	1x 17,0x76,0
○ ○	870/4 A	1x 1/4"x1/2"x72
● ○	889/4/1 F	1x 1/4"x64
	6003 Joker	1x 17x190
	9108	2x 115
	Klittenbandset 120	1x 50,0x120,0

9108/2 set montagesleutels voor insteekverbindingen, type MC4



Toepassing: Voor het aanhalen en losmaken van kabelverbindingen alsmede het losmaken van de vergrendeling van de insteekverbinding; solar-insteekverbinding, type MC4 (Multi-Contact).

Uitvoering: Met glasvezel versterkte kunststof

05136700001		
	9108	2x 115

Voor montage van zonnepaneelinstallaties



De set bevat de voor montage van zonnepaneelinstallaties vereiste schroefgereedschappen zoals draaimomentschroevendraaier, ringsteeksleutel en montagesleutel voor solar-stekkers.

Eenvoudig in te stellen

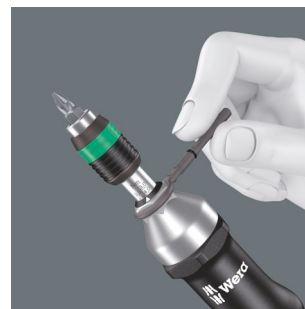

Eenvoudig met de hand in te stellen draaimoment.

Montagesleutel voor solar-stekkers, type MC4

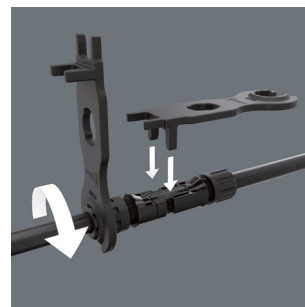

Voor het aanhalen en losmaken van kabelverbindingen alsmede het losmaken van de vergrendeling van de insteekverbinding.

Steeksleutels met inkeping



Speciaal geschikt voor de montage van temperatuursensoren, thermoschakelaars en andere onderdelen die van bovenaf of vanaf de zijkant zijn aangesloten.



9530 draaimomentsleutelset voor warmtepompen/ airc'o's



4-delig; wordt geleverd in robuuste, stoffen box die probleemloos op kwetsbare oppervlakken kan worden gelegd. Gering volume en laag gewicht en daardoor makkelijk mee te nemen.

1 Click-Torque draaimomentsleutel X7 met 14x18 mm opname voor insteekgereedschap, meetbereik 10 Nm-100 Nm, nauwkeurigheid $\pm 4\%$ van de ingestelde waarde, conform DIN EN ISO 6789-1:2017-07, voor rechtsom en linksom aanhalen; gewenste draaimomentwaarde eenvoudig in te stellen en te vergrendelen, met hoor- en voelbaar ingrijpen bij bereiken van de schaalwaarde (precisieschaal alleen in Nm), hoor- en voelbaar activeringsmechanisme bij het bereiken van het ingestelde aanhaalmoment, ergonomische 2-componenten greep; 3 Joker zelfinstellende steeksleutels 7880 met ratelfunctie.

Code	Naam	Specificaties
05136076001	Click-Torque X 7	1x 14x18, 10-100 Nm
7880 Joker XXL	1x 14x18x24-32	($1\frac{5}{16}''-1\frac{1}{4}''$)x113,5
7880 Joker XL	1x 14x18x19-24	($\frac{3}{4}''-1\frac{5}{16}''$)x95,0
7880 Joker L	1x 14x18x16-19	($\frac{5}{8}''-\frac{3}{4}''$)x85,5

Voor aircoleidingen



Met de set 9530 laten zich de schroefverbindingen in aircoleidingen van koude- en warmteinstallaties alsmede bij warmtepompen vakkundig worden aangehaald.



Automatisch en traploos zelfinstellend

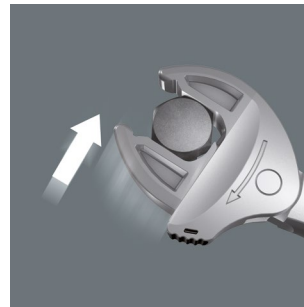

Dankzij de traploos parallel lopende bekken, is de Joker 7880 steeksleutel geschikt voor alle maten binnen het aangegeven toepassingsbereik. De vereiste maat vindt de sleutel zelf zodra deze wordt aangezet op moer of schroef; instellen is niet nodig.



Joker 7880: Ratelmechanisme om snel te kunnen werken

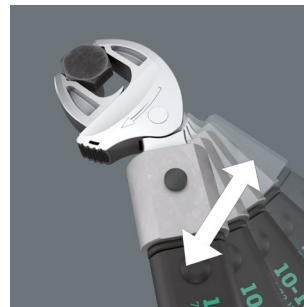

De ratelfunctie in de bek maakt snel en vloeiend schroeven mogelijk zonder het gereedschap telkens te moeten afnemen.

Click-Torque X 7 draaimomentsleutel voor insteekgereedschappen, 10-100 Nm



Toepassing: Voor rechtsom en linksom vastdraaien

Nauwkeurigheid: Precisie $\pm 4\%$ van de ingestelde waarde, conform DIN EN ISO 6789-1:2017-07

Uitvoering: Met opname voor verwisselbaar insteekgereedschap 14x18 mm; eenvoudige instelling en zekering van het gewenste aanhaalmoment, met hoor- en voelbaar ingrijpen bij bereiken van de schaalwaarde (precisieschaal alleen in Nm), hoor- en voelbaar activeringsmechanisme bij het bereiken van het ingestelde aanhaalmoment

Greep: Ergonomische 2-componenten greep

Code	Schaal		Eenheden		S _k	l _k	L	L ₁	L ₂	L ₃	L ₄	L ₅	L ₆	L ₇	L ₈	
	Nm	Nm	lbf. ft.	mm												
05075657001	14x18	10-100	0.5	7-73	372	25.5	329.0	140	47	29	20	14 ⁴¹ / ₆₄ ''	5 ³³ / ₆₄ ''	1 ²⁷ / ₃₂ ''	1 ⁹ / ₆₄ ''	²⁵ / ₃₂ ''

S_k = ijkmaat testopzetstuk; l_k = afstand aangrijpingspunt kracht tot testgereedschap-as

7880 Joker XXL zelfinstellende insteek-steeksleutel voor sleutelmaat 24-32 mm, 14x18mm

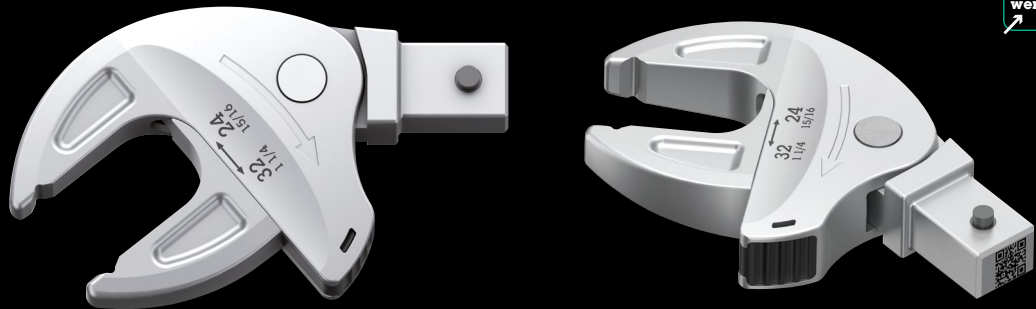

- Toepassing:** Zeskant-schroefkoppen resp. -moeren
Aandrijving: 14x18 mm; voor draaimomentsleutels uit de serie Click-Torque X en XP met 14x18 mm opname
Uitvoering: Zelfinstellende steeksleutel met ratelfunctie; verstelbare bekkzijde, parallel lopende gladde bekken; met 30° terughaalhoek dankzij hoekprisma's in bek

	mm	mm	mm	mm			mm	mm
05020173001	14x18	24-32	24,0	62,2	15/16"-	15/16"	62,2	113,5
			27,0	68,0	1 1/4"	31/32"	63,9	
			30,0	70,2		1"	65,4	
			32,0	70,4		1 1/16"	66,4	
						1 1/8"	69,5	
							1 3/16"	70,1
				1 1/4"	70,2			

7880 Joker XL zelfinstellende insteek-steeksleutel voor sleutelmaat 19-24 mm, 14x18mm

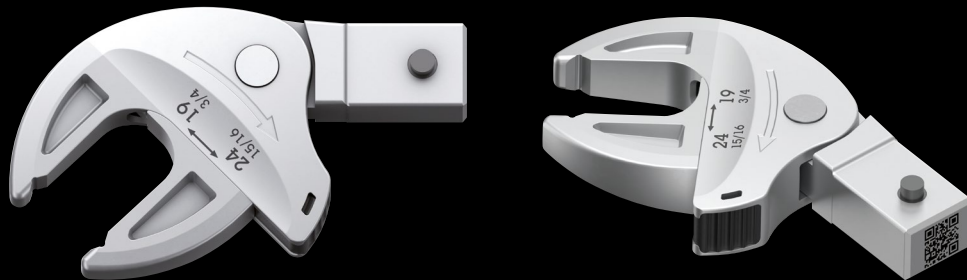

- Toepassing:** Zeskant-schroefkoppen resp. -moeren
Aandrijving: 14x18 mm; voor draaimomentsleutels uit de serie Click-Torque X en XP met 14x18 mm opname
Uitvoering: Zelfinstellende steeksleutel met ratelfunctie; verstelbare bekkzijde, parallel lopende gladde bekken; met 30° terughaalhoek dankzij hoekprisma's in bek

	mm	mm	mm	mm			mm	mm
05020172001	14x18	19-24	19,0	51,6	3/4"-	3/4"	51,6	95,0
			20,0	53,6	15/16"	25/32"	53,3	
			21,0	55,4		1 3/16"	54,7	
			22,0	56,7		7/8"	56,7	
			24,0	56,7		15/16"	56,7	

7880 Joker L zelfinstellende insteek-steeksleutel voor sleutelmaat 16-19 mm, 14x18mm

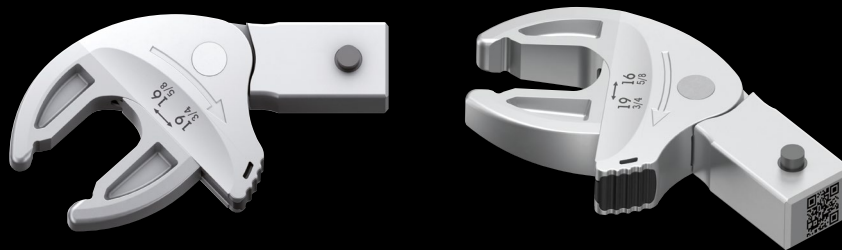

- Toepassing:** Zeskant-schroefkoppen resp. -moeren
Aandrijving: 14x18 mm; voor draaimomentsleutels uit de serie Click-Torque X en XP met 14x18 mm opname
Uitvoering: Zelfinstellende steeksleutel met ratelfunctie; verstelbare bekkzijde, parallel lopende gladde bekken; met 30° terughaalhoek dankzij hoekprisma's in bek

	mm	mm	mm	mm			mm	mm
05020171001	14x18	16-19	16,0	44,6	5/8"-3/4"	5/8"	44,4	85,5
			17,0	46,7		1 1/16"	47,3	
			18,0	48,2		3/4"	49,1	
			19,0	49,1				

Nieuwe oplossing voor een correcte draaimomentinstelling

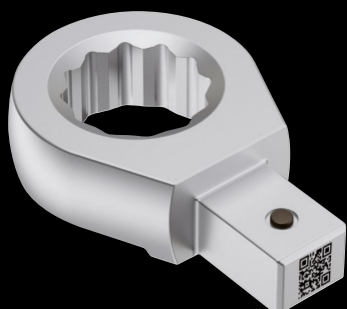
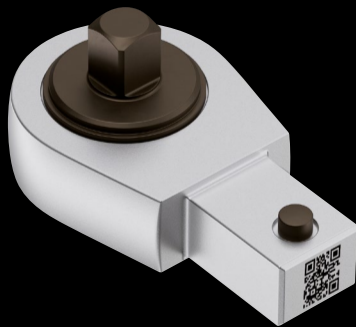

De uitdaging:

Insteekgereedschappen voor draaimomentgereedschap verschillen onderling in afmetingen en dat is van invloed op de in te stellen waarde voor het draaimoment. Voor het bepalen van de juiste instelwaarde moeten afmetingen worden ingevoerd in een formule: omslachtig en op de werkplek veelal niet te doen.

De oplossing:

QR-codes (met daarin de vereiste waarde) op het draaimomentgereedschap en insteekgereedschappen. QR-code scannen → vereiste draaimomentwaarde in Nm invoeren → de in te voeren waarde in Nm aflezen: klaar! En dit alles zonder app!

www.wera.de/torque-advisor

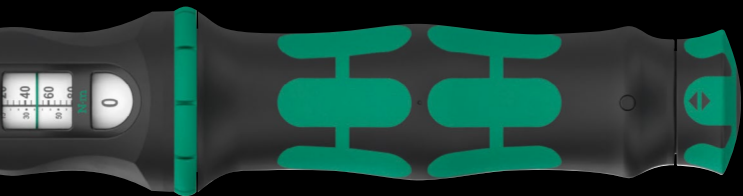

Kalibratie Click-Torque draaimomentsleutels X

Het gereedschap is met behulp van een testadapter gekalibreerd. De betreffende ijkmaat staat vermeld als 'S_k'. Indien de ijkmaat van het door u gebruikte opzetstuk afwijkt van de lengte 'S_k', dan wijzigt het moment waarbij de kenmerkende klik wordt gegeven volgens formule.

$$M_s = \frac{M_A \times l_k}{l_k + (S - S_k)}$$

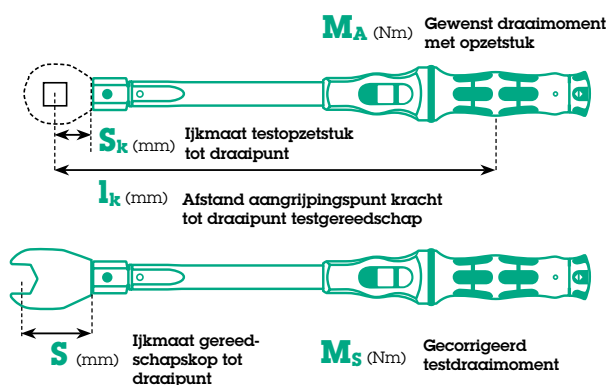

NIEUW

Eenvoudig en foutloos bepalen van de draaimomentwaarde



De ingelaserde, wrijfvaste QR-code vereenvoudigt het bepalen van het correcte aanhaalmoment voor de draaimomentsleutel en het insteekgereedschap daarin. Gewoon scannen met een smartphone of tablet (indien beschikbaar, beide QR-codes: draaimomentsleutel en insteekgereedschap). Een website (geen app!) wordt nu automatisch geopend waarop het ingescande gereedschap wordt getoond. Vervolgens nog slechts het vereiste draaimoment invoeren; de correctiewaarde worden dan automatisch bepaald. Bepaling via een correctieformule/calculatie behoort tot het verleden.



Safe-Torque A 1 SHK Set 1, 1/4" vierkant, 2-12 Nm



Het doordraaimechanisme voorkomt dat het draaimoment te hoog wordt.



De Safe-Torque A 1 draaimomentsleutel is voorzien van een doordraaimechanisme. Na het bereiken van het ingestelde draaimoment kan het gereedschap niet verder worden gedraaid om overschrijding van het ingestelde draaimoment te voorkomen.



Torque Lock functie



De draaimomentfunctie kan uitgeschakeld worden. De Safe-Torque draaimomentsleutel kan ook als standaard ratel met hoge losdraaimomenten en bij vaste draaihoeken gebruikt worden.



Voor linksom en rechtsom vastdraaien



De Safe-Torque draaimomentsleutel is geschikt voor rechtsom en linksom aanhalen met een ingesteld draaimoment. Als de Torque Lock functie is uitgeschakeld, is het mogelijk om aan te halen en los te draaien zonder draaimoment.

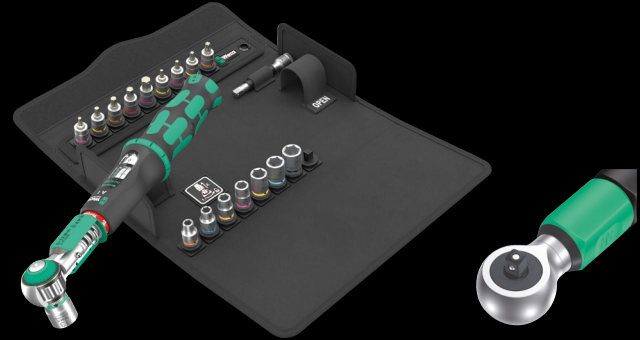

20-delig; wordt geleverd in robuuste, stoffen box die probleemloos op kwetsbare oppervlakken kan worden gelegd. Licht en compact en daardoor makkelijk mee te nemen.

1 Safe-Torque A 1 draaimomentsleutel met 1/4" vierkantaandrijving, meetbereik 2-12 Nm; Voor gecontroleerd rechtsom of linksom vastdraaien; Aanhalen en losdraaien met en zonder draaimoment, uitschakelbare draaimomentfunctie (Torque Lock functie); 72 tanden; kleine terughaalhoek van 5°; gewenste draaimomentwaarde eenvoudig in te stellen en te vergrendelen, met hoor- en voelbaar ingrijpen bij bereiken van de schaalwaarde, doordraaiend stopmechanisme bij het bereiken van het ingestelde draaimoment; ergonomische 2-componenten greep; 8 Zyklop doppen, 9 Zyklop bitdoppen (binnenzeskant, TORX®), 1 Zyklop verlengstuk met sneldraaihuls, kort

05136073001		
⊖	Safe-Torque A 1	1x 1/4", 2-12 Nm
⊙	8790 HMA	1x 5,5x23,0; 1x 6,0x23,0; 1x 7,0x23,0; 1x 8,0x23,0; 1x 10,0x23,0; 1x 11,0x23,0; 1x 12,0x23,0; 1x 13,0x23,0
⊕	8767 A HF	1x TX 15x28,0; 1x TX 20x28,0; 1x TX 25x28,0; 1x TX 30x28,0
⊖	8740 A HF	1x 3,0x28,0; 1x 4,0x28,0; 1x 5,0x28,0; 1x 6,0x28,0; 1x 8,0x28,0
	Belt A 0/9	1x 39,0x238,0
⊖ ⊕	8794 SA	1x 1/4"x75,0
	klittenbandset 240	1x 50,0x240,0

9529 C SB trapsleutel 1/2"

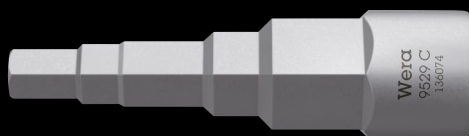

Aandrijving: 1/2"

Toepassing: Voor alle gangbare schroefverbindingen en fittingen aan radiatorventielen, thermostaatbevestigingen, aftapventielen, etc.

Uitvoering: 5-traps: 3/8", 7/16", 1/2", 16 en 21 mm; chroom-vanadium staal, mat verchroomd

05136074001	
	mm
	88,0

Wera 2go SHK 1 gereedschapsset voor gebruik in de sanitair- en HVAC sector



Wera 2go SHK 1: Voor de sanitair-, verwarmings- en aircosector



Uitgebreide 30-delige gereedschapsset in compacte gereedschapscontainer Wera 2go 2 voor klussen onderweg in de sanitair- en HVAC sector.

5-traps trapsleutel

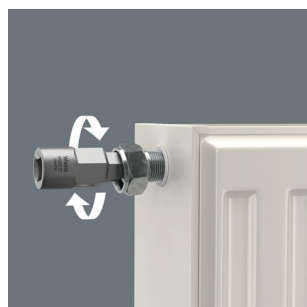

De trapsleutel (1/2") is geschikt voor alle gangbare schroefverbindingen en fittingen aan radiatorventielen, thermostaatbevestigingen, aftapventielen, etc. 5-traps (3/8", 7/16", 1/2", 16 en 21 mm).

30-delig, gereedschapsset voor gebruik in de sanitair- en HVAC sector; 1 vormvaste, robuuste gereedschapscontainer Wera 2go 2 met klittenbandsysteem voor het bevestigen van verdere Wera 2go-componenten en stoffen Wera boxen en etuis met klittenbandzone, incl. 1 verwijderbare koker met draaggreep en variabele klittenbandverdelers voor het creëren van max. 5 binnenvakken, 1 schroefbeitel voor schroeven, beitelen en aanzetten, 4 VDE schroevendraaiers, 2 dopsleutel/schroevendraaier met holle steel, 1 Wera Zyklus Metal Switch ratel (1/2"), 4 Zyklus doppen (1/2"), 1 Belt C (stoffen riem), voor max. 6 steeksleutelinzetstukken, leeg, 4 Joker dubbele steeksleutels, 1 stiftsleutelset voor binnenzeskantschroeven 950/9 Hex-Plus, 1 Wera radiatorsleutel, 1 KNIPEX® combinatietang (160 mm, art. nr. 03 01 160), 1 KNIPEX® waterpomptang COBRA® 250 mm (art. nr. 87 11 250), 1 KNIPEX® strip- en zijknijptang (art. nr. 14 26 160), 1 KNIPEX® Profi-Key voor alle gangbare afsluitsystemen (art. nr. 00 11 04), 1 PUK® junior zaag (art. nr. 2200), 1 Lyra® markeerpotlood (art. nr. 4494202), 1 STABILA® waterpas (type 70, 30 cm, art. nr. 02281), 1 STABILA® houten timmersmans-duimstok (type 607, 2 m, felgeel, art. nr. 01104), 1 PICARD® bankhamer 400 g, Duits model (art. nr. 000101-0400), 1 BESSEY® klapmes DBKPH-EU.

05136071001	1x	Wera 2go 2
	1x	932 A Zaagsnede-Schroevendraaier, 1.2 x 7.0 x 125 mm
	1x	395 Dopschroevendraaier Holle Schacht, 10.0 mm x 90 mm
	1x	395 Dopschroevendraaier Holle Schacht, 13.0 x 90 mm
	1x	1060 i VDE-geïsoleerde Krafftorm sleuf-schroevendraaier, 0.6 x 3.5 x 100 mm
	1x	1060 i VDE-geïsoleerde Krafftorm sleuf-schroevendraaier, 1.0 x 5.5 x 125 mm
	1x	1062 i PH VDE-geïsoleerde Krafftorm Phillips schroevendraaier, PH 1 x 80 mm
	1x	1062 i PH VDE-geïsoleerde Krafftorm Phillips schroevendraaier, PH 2 x 100 mm
	1x	8004 C Zyklus Metal-ratel met omschakelpal met 1/2"-aandrijving, 281 mm
	1x	8790 HMC Zyklus Hand- en Machinedop met 1/2" Aandrijving, 10.0 mm
	1x	8790 HMC Zyklus Hand- en Machinedop met 1/2" Aandrijving, 13.0 mm
	1x	8790 HMC Zyklus Hand- en Machinedop met 1/2" Aandrijving, 17.0 mm
	1x	8790 HMC Zyklus Hand- en Machinedop met 1/2" Aandrijving, 19.0 mm
	1x	Belt C (stoffen riem), 6-delig, zonder gereedschap
	1x	6002 Joker dubbele steeksleutel, 10 + 13 x 167 mm
	1x	6002 Joker dubbele steeksleutel, 17 + 19 x 235 mm
	1x	6002 Joker dubbele steeksleutel, 24 + 27 x 280 mm
	1x	6002 Joker dubbele steeksleutel, 30 + 32 x 305 mm
	1x	950/9 Hex-Plus 2
	1x	9529 C SB trapsleutel 1/2"
	1x	KNIPEX® waterpomptang COBRA® 250 mm 87 11 250
	1x	KNIPEX® combinatietang 160 mm 03 01 160
	1x	KNIPEX® strip- en zijknijptang 14 26 160
	1x	KNIPEX Profi-Key 001104 voor de gangbare vergrendelsystemen
	1x	STABILA® waterpas type 70, 30 cm, 02281
	1x	STABILA® houten duimstokken type 607, 2 m, geel, 01104
	1x	PICARD® bankwerkershamer 400 g, Duits model, 000101-0400
	1x	PUK® 2200 junior zaag
	1x	BESSEY® klingen-klapmes DBKPH-EU
	1x	Lyra® markeerpotlood DRY PROFII 4494202

Kraftform Kompakt 400 RA SHK Set 1



19-delig

Stoffen box met 1 bithandhouder met T-greep 416 RA met ratelfunctie en Rapidaptor snelwisselfunctie, 1 greep 816 R Kraftform met snelwisselhouder Rapidaptor, 15 taaiharde bits, 1/4", 89 mm lang, 2 dopbits, magnetisch

05136072001		
●	416 RA	1x 1/4"x45
●	816 R	1x 1/4"x119
+	851/4 Z	1x PH 2x89
+	855/4 Z	1x PZ 2x89
+	855/4 PZ/S	1x # 1x70; 1x # 2x70
+	867/4 Z TORX®	1x TX 15x89; 1x TX 20x89; 1x TX 25x89; 1x TX 30x89
○	840/4 Z	1x 2,0x89; 1x 2,5x89; 1x 3,0x89; 1x 4,0x89; 1x 5,0x89; 1x 6,0x89 ¹⁾ ; 1x 8,0x89 ¹⁾
●	869/4 M	1x 8,0x50,0; 1x 10,0x50,0
	Klittenbandset	1x 50,0x120,0 120

¹⁾ Zeskantkling

Ratelmecanisme geïntegreerd in handgreep

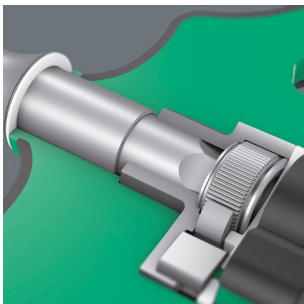

Het ratelmecanisme van 416 RA bithandhouders met T-greep is volledig geïntegreerd in de handgreep. De compacte vorm van het gereedschap maakt werkzaamheden makkelijker.

454/5 HF SHK set 1 schroevendraaierset T-greep-schroevendraaier Hex-Plus met vasthoudfunctie

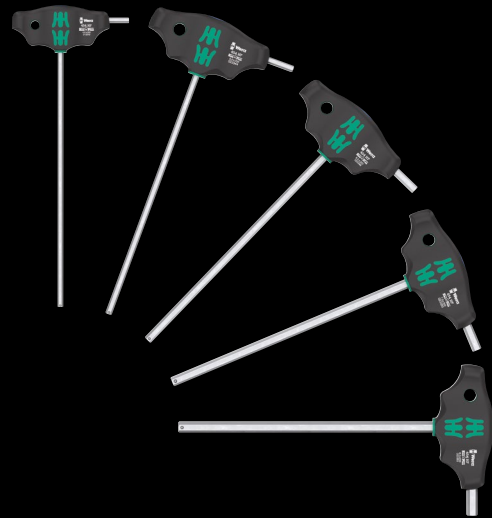
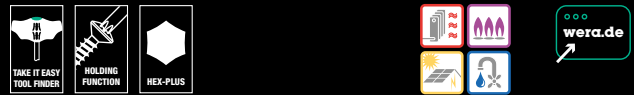

Toepassing: Binnenzeskantschroeven, T-greep schroevendraaier met vasthoudfunctie aan de lange zijde

Uitvoering: 5 T-greep schroevendraaiers Hex Plus met "Take it easy tool finder": Kleurcodering op profiel (blauw = binnenzeskant) en maatcode

05136070001		
○	454 HF	1x 4x200; 1x 5x200; 1x 6x200; 1x 7x200; 1x 8x200

Bit-Check 6 SHK 1 SB



6 bits, torsievorm (T) om voortijdige slijtage te voorkomen, taaihard (Z), voor universeel gebruik. Uitermate geschikt voor gebruik in de sanitair- en HVAC sector.

05073631001		
	1x Bit-Check 6 SHK 1	
+	851/4 TZ	1x PH 1x50
+	867/4 Z TORX®	1x TX 15x50; 1x TX 20x50; 1x TX 25x50
○	840/4 Z	1x 5,0x50; 1x 6,0x50 ¹⁾

¹⁾ Zeskantkling

Kraftform Kompakt 27 XL SHK 1



Toepassing: Geschikt voor bits met 1/4" buitenscant-aandrijving conform DIN ISO 1173-C 6,3 en E 6,3 en Wera aansluiting-reeksen 1 en 4

Uitvoering: 300 mm lange, vaste kling; met compacte rvs-houder en krachtige permanente magneet. Veilige bitvasthoudfunctie dankzij vergrendelmechanisme.

Greep: Kraftform met weglbeschermin, meercomponenten, geïntegreerde bithouder

05136075001		
+	851/1 Z	1x PH 2x25
+	867/1 TORX®	1x TX 15x25; 1x TX 20x25; 1x TX 25x25
○	840/1 Z	1x 5,0x25; 1x 6,0x25
●	394 S	1x 1/4"x300

Kraftform Kompakt 27 XL Universal 1



Toepassing: Geschikt voor bits met 1/4" buitenscant-aandrijving conform DIN ISO 1173-C 6,3 en E 6,3 en Wera aansluiting-reeksen 1 en 4

Uitvoering: 300 mm lange, vaste kling; met compacte rvs-houder en krachtige permanente magneet. Veilige bitvasthoudfunctie dankzij vergrendelmechanisme.

Greep: Kraftform met weglbeschermin, meercomponenten, geïntegreerde bithouder

05051028001		
+	851/1 BTZ	1x PH 1x25; 1x PH 2x25
+	855/1 BTZ	1x PZ 2x25
+	867/1 TORX®	1x TX 15x25; 1x TX 20x25; 1x TX 25x25
○	394 S	1x 1/4"x300

300 mm lange kling



De 300 mm lange kling maakt het mogelijk om ook dieper gelegen, lastig te bereiken schroeven te kunnen bereiken.

Veilige grip en makkelijk uit te nemen



Veilige bitvasthoudfunctie dankzij vergrendelmechanisme. Met sterke permanente magneten.

Kraftform Kompakt 27 XL Universal Imperial Set 1



Toepassing: Geschikt voor bits met 1/4" buitenscant-aandrijving conform DIN ISO 1173-C 6,3 en E 6,3 en Wera aansluiting-reeksen 1 en 4

Uitvoering: 300 mm lange, vaste kling; met compacte rvs-houder en krachtige permanente magneet. Veilige bitvasthoudfunctie dankzij vergrendelmechanisme.

Greep: Kraftform met weglbeschermin, meercomponenten, geïntegreerde bithouder

05051032001		
+	851/1 Z	1x PH 1x25; 1x PH 2x25
-	800/1 Z	1x 1,0x5,5x25; 1x 1,2x6,5x25
○	868/1 Z	1x # 1x25; 1x # 2x25
●	394 S	1x 1/4"x300



Neem contact met ons op

NL - Centrale regio

Martijn van Houdt
Phone: +31 / 611 06 35 35

E-Mail: vanhoudt@wera.de

NL - Zuid

Wouter Steijvers
Phone: +31 / 652 85 01 62

E-Mail: steijvers@wera.de

NL - Noord

Frederik Koning
Phone: +31 / 615 26 36 97

E-Mail: koning@wera.de

Demovan

Vincent van Gaalen
Phone: +31 / 615 443 719

E-Mail: vangaalen@wera.de

Actieperiode:

01-03-2024 – 28-02-2025

Wij behouden ons het recht voor, alle in deze brochure genoemde opgaven, productnamen, varianten en uitvoeringen, zonder vooraankondiging te wijzigen. Iedere vorm van aansprakelijkheid m.b.t. druk- en zetfouten is uitgesloten.

www.wera.de

