

Great tools for Tool Rebels



Λίγα λόγια για μας.

Στη Wera, πιστεύουμε στην αμφισβήτηση του προτύπου.

Είμαστε καινοτόμοι. Σε όλο τον κόσμο, πολλοί πιστεύουν ότι είμαστε οι καλύτεροι στην τάξη μας. Καυχώμαστε για μερικούς από τους καλύτερους σχεδιαστές προϊόντων και μηχανικούς. Αναπτύσσουμε πρωτοποριακά εργαλεία που ωθούν τα όρια. Η προσπάθειά μας να μετατρέψουμε το κοσμικό σε εξαιρετικό είναι απεριόριστη και θέλουμε να είσαι μέλος της ομάδας μας.

Αν το μόνο που θέλεις είναι ένα κατσαβίδι, μπορούμε να το κάνουμε. Αλλά αν θέλεις περισσότερα, αν απαιτείς περισσότερα, τότε ήρθες στο σωστό μέρος.

Αμφισβητούμε το πρότυπο κάνοντας την εμπειρία για τους χρήστες μας ευκολότερη, ασφαλέστερη και γεμάτη χαρά!

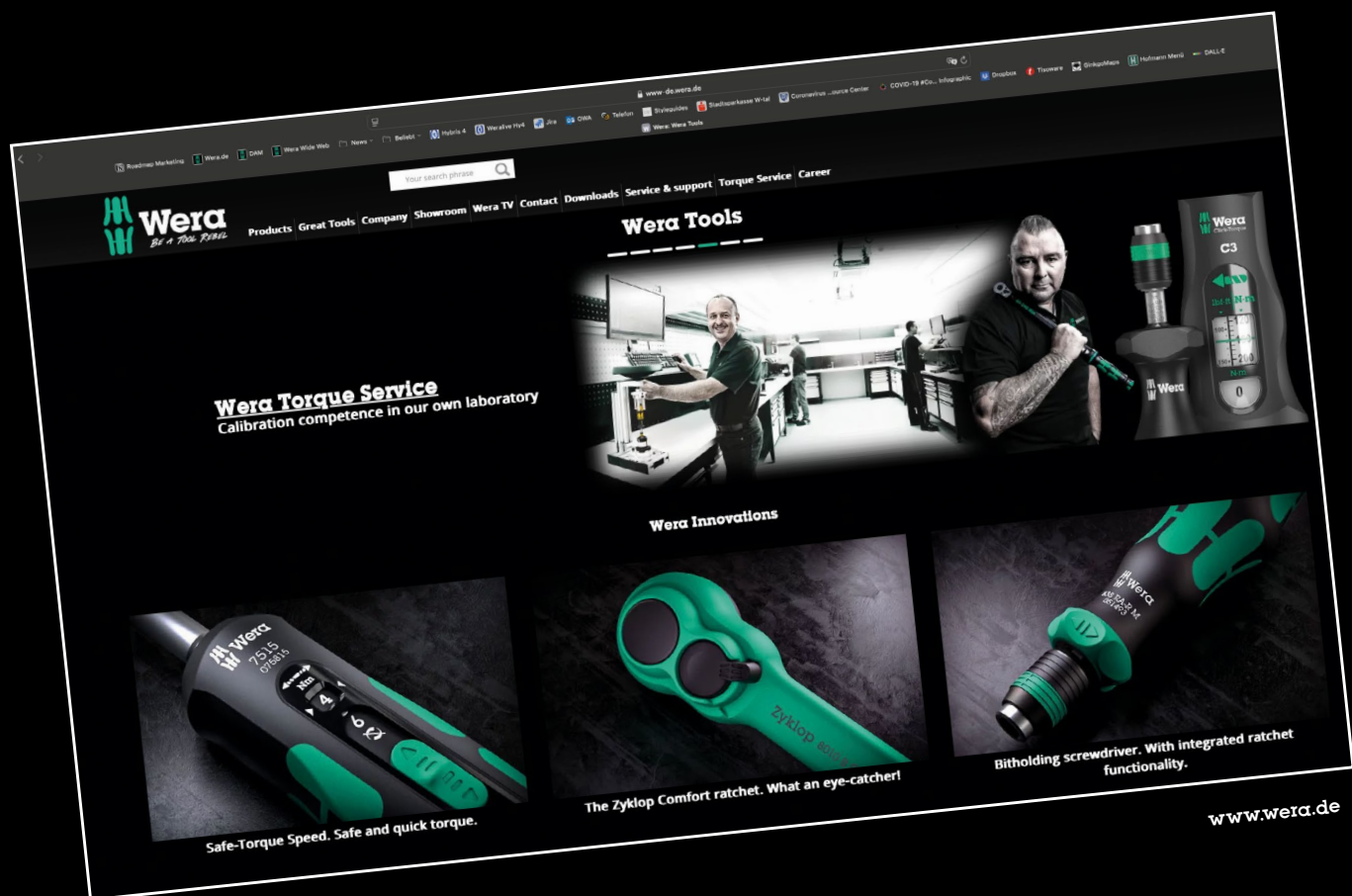



Summer Breeze 2024



Hot Air Balloon

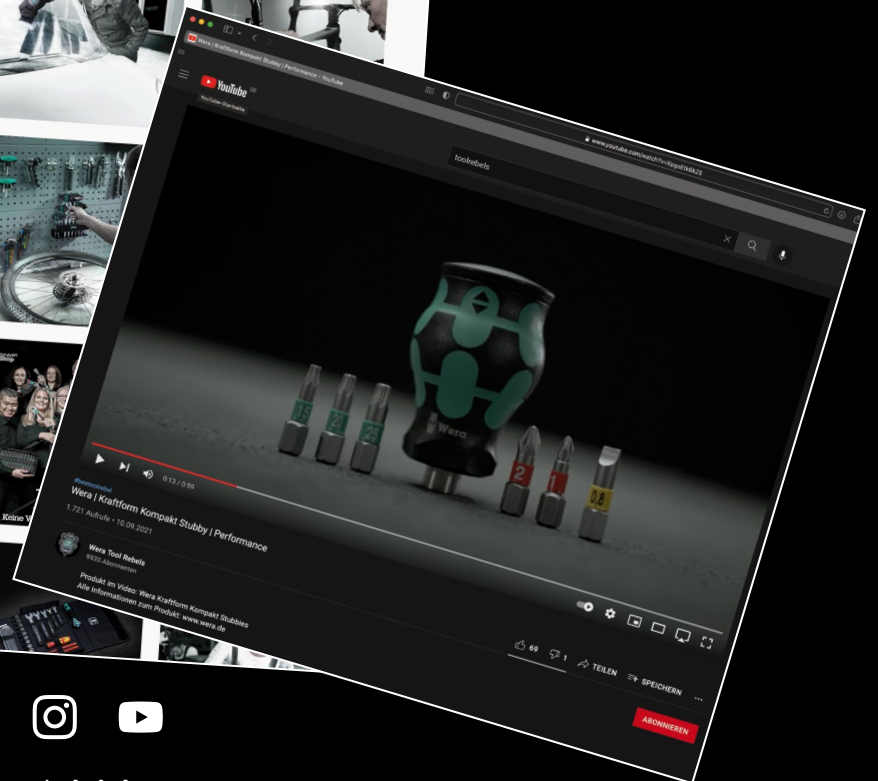
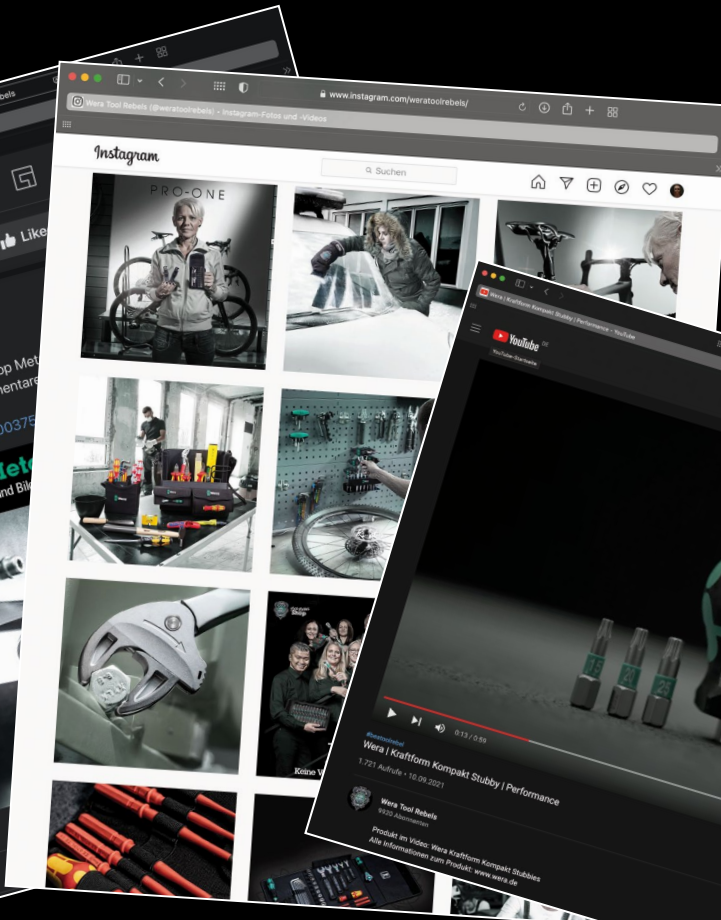
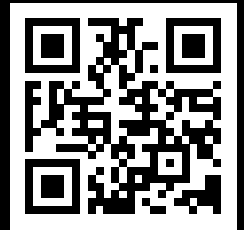

@weratoolrebels



6004 Joker 4 Σετ κλειδιά αυτορυθμιζόμενα



Σετ κλειδιά αυτορυθμιζόμενα
Σετ 4 τεμαχίων
Σε στιβαρή πτυσσόμενη θήκη

05020110001	
6004 Joker XS	1x 7-10 (1/4"-3/8")x117
6004 Joker S	1x 10-13 (7/16"-1/2")x154
6004 Joker M	1x 13-16 (1/2"-5/8")x188
6004 Joker L	1x 16-19 (5/8"-3/4")x224

6004 Joker VDE 4 Σετ 1 σετ αυτορυθμιζόμενου κλειδιού με μόνωση VDE



Σετ αυτορυθμιζόμενου κλειδιού με μόνωση VDE
Σετ 4 τεμαχίων
Σε ένα στιβαρό υφασμάτινο κουτί

05020170001	
6004 Joker VDE XS	1x 7-10 (1/4"-3/8")x119
6004 Joker VDE S	1x 10-13 (7/16"-1/2")x155
6004 Joker VDE M	1x 13-16 (1/2"-5/8")x190
6004 Joker VDE L	1x 16-19 (5/8"-3/4")x226
Λωρίδα στερέωσης με γάντζο και βρόχο 120	1x 50,0x120,0



Joker 6004: Αυτόματη και συνεχής αυτορύθμιση

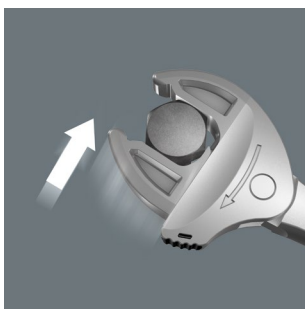

Με τις παράλληλες σιαγόνες που συγκρατούν αυτόματα και συνεχώς, το κλειδί Joker 6004 καλύπτει όλες τις διαστάσεις στο αντίστοιχο πεδίο εφαρμογής. Το εργαλείο βρίσκεται αυτόματα το απαιτούμενο μέγεθος όταν τοποθετηθεί στο μπουλόνι ή τη βίδα, χωρίς να απαιτείται ρύθμιση.



Joker 6004: Μηχανισμός καστανίας για γρήγορη εργασία

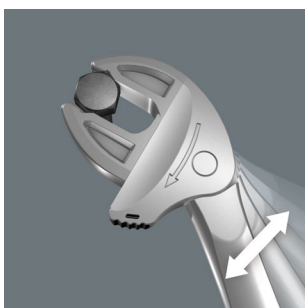

Η λειτουργία καστανίας στο ανοιχτό άκρο φροντίζει για γρήγορο και σταθερό βίδωμα χωρίς αφαίρεση του εργαλείου.

Ασφαλές άνοιγμα των σιαγόνων

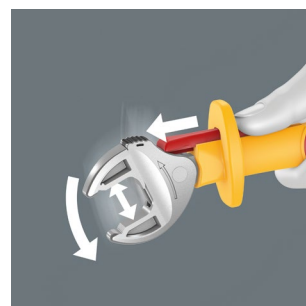

Η λειτουργία ολίσθησης επιτρέπει το ανέπαφο και ασφαλές άνοιγμα των μη μονωμένων σιαγόνων.

Πλαστική μόνωση 2 συστατικών



Η πλαστική μόνωση 2 συστατικών του μοχλού εξασφαλίζει άνετη αίσθηση και αντιολισθητικό κράτημα.

6004 Joker XS Κλειδια αυτορυθμιζομενα



Εφαρμογή: Εξάγωνες κεφαλές βιδών και μπουλόνια με το μέγεθος 7-10 (μετρικό) ή 1/4"-3/8" (ίντσες)

Σχεδιασμός: Αυτορυθμιζόμενο κλειδί με λειτουργία κασάνιας, ρυθμιζόμενη στοματική πλευρά, παράλληλες λείες σιαγόνες, με γωνία επιστροφής 30° λόγω των ορθογώνιων πρισμάτων γωνιακού πλάτους στο στόμα. τρύπα για κρέμασμα

	mm	mm	mm	mm
05020099001	7-10	1/4"-3/8"	117	7,7

6004 Joker S κλειδια αυτορυθμιζομενα



Εφαρμογή: Εξάγωνες κεφαλές βιδών και μπουλόνια με το μέγεθος 10-13 (μετρικό) ή 7/16"-1/2" (ίντσες)

Σχεδιασμός: Αυτορυθμιζόμενο κλειδί με λειτουργία κασάνιας, ρυθμιζόμενη στοματική πλευρά, παράλληλες λείες σιαγόνες, με γωνία επιστροφής 30° λόγω των ορθογώνιων πρισμάτων γωνιακού πλάτους στο στόμα. τρύπα για κρέμασμα

	mm	mm	mm	mm
05020100001	10-13	7/16"-1/2"	154	10

6004 Joker M κλειδια αυτορυθμιζομενα



Εφαρμογή: Εξάγωνες κεφαλές βιδών και μπουλόνια με το μέγεθος 13-16 (μετρικό) ή 1/2"-5/8" (ίντσες)

Σχεδιασμός: Αυτορυθμιζόμενο κλειδί με χαρακτηριστικά κασάνιας, ρυθμιζόμενη στοματική πλευρά, παράλληλες λείες σιαγόνες, με γωνία επιστροφής 30° λόγω των ορθογώνιων πρισμάτων γωνιακού πλάτους στο στόμα. τρύπα για κρέμασμα

	mm	mm	mm	mm
05020103001	13-16	1/2"-5/8"	188	12,4

6004 Joker L κλειδια αυτορυθμιζομενα



Εφαρμογή: Εξάγωνες κεφαλές βιδών και μπουλόνια με το μέγεθος 16-19 (μετρικό) ή 5/8"-3/4" (ίντσες)

Σχεδιασμός: Αυτορυθμιζόμενο κλειδί με λειτουργία κασάνιας, ρυθμιζόμενη στοματική πλευρά, παράλληλες λείες σιαγόνες, με γωνία επιστροφής 30° λόγω των ορθογώνιων πρισμάτων γωνιακού πλάτους στο στόμα. τρύπα για κρέμασμα

	mm	mm	mm	mm
05020101001	16-19	5/8"-3/4"	224	14

6004 Joker XL Κλειδια αυτορυθμιζομενα



Εφαρμογή: Εξάγωνες κεφαλές βιδών και μπουλόνια με το μέγεθος 19-24 (μετρικό) ή 3/4"-15/16" (ίντσες)

Σχεδιασμός: Αυτορυθμιζόμενο κλειδί με λειτουργία κασάνιας, ρυθμιζόμενη στοματική πλευρά, παράλληλες λείες σιαγόνες, με γωνία επιστροφής 30° λόγω των ορθογώνιων πρισμάτων γωνιακού πλάτους στο στόμα. τρύπα για κρέμασμα

	mm	mm	mm	mm
05020104001	19-24	3/4"-15/16"	256	16

6004 Joker XXL Κλειδια αυτορυθμιζομενα



Εφαρμογή: Εξάγωνες κεφαλές βιδών και μπουλόνια με το μέγεθος 24-32 (μετρικό) ή 15/16"-1 1/4" (ίντσες)

Σχεδιασμός: Αυτορυθμιζόμενο κλειδί με λειτουργία κασάνιας, ρυθμιζόμενη στοματική πλευρά, παράλληλες λείες σιαγόνες, με γωνία επιστροφής 30° λόγω των ορθογώνιων πρισμάτων γωνιακού πλάτους στο στόμα. τρύπα για κρέμασμα

	mm	mm	mm	mm
05020102001	24-32	15/16"-1 1/4"	322	20

6004 Joker VDE XS Κλειδί με μόνωση VDE, αυτορυθμιζόμενο



Εφαρμογή: Εξάγωνες κεφαλές βιδών και μπουλόνια με μεγέθη κλειδιού 7-10 (μετρικό) ή 1/4"-3/8" imperial)

Σχέδιο: Μονωμένο, μεμονωμένα ελεγμένο σύμφωνα με το IEC 60900. Πλαστική μόνωση αφρού 2 συστατικών. Αυτορυθμιζόμενο κλειδί με λειτουργία καστανίας. Η πλευρά του στόματος ρυθμιζόμενη σε μέγεθος, παράλληλες λείες σιαγόνες, με γωνία οπίσθιας περιστροφής 30° μέσω των πρισμάτων πλάτους γωνίας στις σιαγόνες, αντιολισθητική προστασία στο μπροστινό άκρο της λαβής. Λειτουργία ολίσθησης για ανέπαφο και ασφαλές άνοιγμα των μη μονωμένων σιαγόνων. τρύπα για κρέμασμα

	mm		mm	mm
05020150001	7-10	1/4"-3/8"	119	7,7

6004 Joker VDE S Κλειδί με μόνωση VDE, αυτορυθμιζόμενο



Εφαρμογή: Εξάγωνες κεφαλές και μπουλόνια βιδών με μεγέθη κλειδιού 10-13 (μετρικό) ή 7/16"-1/2" (imperial)

Σχέδιο: Μονωμένο, μεμονωμένα ελεγμένο σύμφωνα με το IEC 60900. Πλαστική μόνωση αφρού 2 συστατικών. Αυτορυθμιζόμενο κλειδί με λειτουργία καστανίας. Ανοιχτή πλευρά ρυθμιζόμενη σε μέγεθος, παράλληλες λείες σιαγόνες, με γωνία επιστροφής 30° μέσω των πρισμάτων πλάτους γωνίας στις σιαγόνες, αντιολισθητική προστασία στη λαβή. Λειτουργία ολίσθησης για ανέπαφο και ασφαλές άνοιγμα των μη μονωμένων σιαγόνων. τρύπα για κρέμασμα

	mm		mm	mm
05020151001	10-13	7/16"-1/2"	155	10

6004 Joker VDE M Κλειδί με μόνωση VDE, αυτορυθμιζόμενο



Εφαρμογή: Εξάγωνες κεφαλές βιδών και μπουλόνια με μεγέθη κλειδιού 13-16 (μετρικό) ή 1/2"-5/8" (αυτοκρατορικό)

Σχέδιο: Μονωμένο, μεμονωμένα ελεγμένο σύμφωνα με το IEC 60900. Πλαστική μόνωση αφρού 2 συστατικών. Αυτορυθμιζόμενο κλειδί με λειτουργία καστανίας. Ανοιχτή πλευρά ρυθμιζόμενη σε μέγεθος, παράλληλες λείες σιαγόνες, με γωνία επιστροφής 30° μέσω των πρισμάτων πλάτους γωνίας στις σιαγόνες, αντιολισθητική προστασία στη λαβή. Λειτουργία ολίσθησης για ανέπαφο και ασφαλές άνοιγμα των μη μονωμένων σιαγόνων. τρύπα για κρέμασμα.

	mm		mm	mm
05020152001	13-16	1/2"-5/8"	190	12,4

6004 Joker VDE L Κλειδί με μόνωση VDE, αυτορυθμιζόμενο



Εφαρμογή: Εξάγωνες κεφαλές και μπουλόνια με μεγέθη κλειδιού 16-19 (μετρικό) ή 5/8"-3/4" (αυτοκρατορικό)

Σχέδιο: Μονωμένο, μεμονωμένα ελεγμένο σύμφωνα με το IEC 60900. Πλαστική μόνωση αφρού 2 συστατικών. Αυτορυθμιζόμενο κλειδί με λειτουργία καστανίας. Ανοιχτή πλευρά ρυθμιζόμενη σε μέγεθος, παράλληλες λείες σιαγόνες, με γωνία επιστροφής 30° μέσω των πρισμάτων πλάτους γωνίας στα σιαγόνια, αντιολισθητική προστασία στο μπροστινό άκρο της λαβής. Λειτουργία ολίσθησης για ανέπαφο και ασφαλές άνοιγμα των μη μονωμένων σιαγόνων. τρύπα για κρέμασμα

	mm		mm	mm
05020153001	16-19	5/8"-3/4"	226	14



6003 Joker κλειδιά Γερμανοπολύγωνα



Εφαρμογή: Εξάγωνες βίδες και μπουλόνια

Σχεδιασμός: Κλειδί γερμανοπολύγωνα. η ανοικτή πλευρά μετατοπίζεται κατά 7,5°, πλευρά πολύγωνα που περιστρέφεται κατά 15°; Με ευρητήριο εργαλείων take it easy: χρωματική κωδικοποίηση κατά μέγεθος

	mm	mm	mm	mm	mm	mm
05020190001	5,5	105	16	4	10	6
05020198001	6	105	16	4	10	6
05020199001	7	110	17,7	4,2	11,5	6
05020200001	8	115	19	4,5	12,5	7
05020219001	9	120	21	4,8	13,5	7
05020201001	10	125	22	5	15	7
05020202001	11	135	24,5	5	17	8
05020203001	12	148	26	5,5	18	8,5
05020204001	13	160	27	6	19	8,5
05020205001	14	167	29	6	20	8,5
05020206001	15	174	32	6	22	8,5
05020207001	16	182	35	6,5	23	10
05020208001	17	190	38	6,5	24,5	10
05020209001	18	210	39	7,5	26	11,5
05020210001	19	230,0	42	7,5	27,5	11,5
05020500001	20	230,0	45	7,5	29	13
05020501001	21	260	47	7,5	30	13
05020502001	22	260	49	7,5	31,5	13
05020503001	24	280	53	8	36	14
05020504001	27	300	60	8,5	40	14,5
05020505001	30	330	66	9	43	16
05020506001	32	360	70	9,5	45,5	16,5
05020507001	36	460	80	10	50,5	18

6005 Joker 4 Σετ γερμανικού κλειδιού

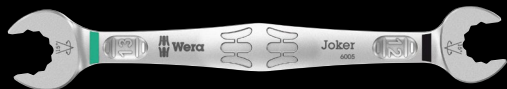
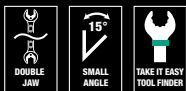

Εφαρμογή: Εξάγωνα μπουλόνια και παξιμάδια

Σχέδιο: Γερμανικό κλειδί. οι πλευρές ανοικτού άκρου μετατοπίζονται κατά 7,5°. Με το εργαλείο εύρεσης Take it easy: χρωματική κωδικοποίηση κατά μέγεθος

	mm	mm	mm	mm	mm	mm
05020310001	6	16	7	17,7	4	4,2
05020311001	8	19	9	21	4,5	4,8
05020312001	10	23	11	25	5	5
05020313001	12	26	13	27	5,5	6

6005 Joker 4 Set 1 Σετ γερμανικού κλειδιού

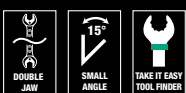

Σετ γερμανικού κλειδιού, πλευρές ανοικτού άκρου μετατοπίζονται κατά 7,5°

Σετ 4 τεμαχίων
Σε ένα εύχρηστο κλιπ

05020314001		
6005 Joker Double	1x 6x7x111,8; 1x 8x9x122,2; 1x 10x11x137,3; 1x 12x13x166	

Διαθέσιμα μεγέθη σε ίντσες



6003 Joker 11 Set 1 Σετ κλειδια γερμανοπολύγωνα

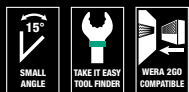

Σετ γερμανοπολύγωνα, μετατόπιση ανοικτού άκρου κατά 7,5°

Σετ 11 τεμαχίων

Σε στιβαρή θήκη

05020231001	
6003 Joker	1x 8x115; 1x 10x125; 1x 11x135; 1x 12x148; 1x 13x160; 1x 14x167; 1x 15x174; 1x 16x182; 1x 17x190; 1x 18x210; 1x 19x230,0
Λωρίδα στερέωσης με γάντζο και βρόχο 240	1x 50,0x240,0

6003 Joker 5 Σετ Κλειδιων Γερμανοπολυγωνα

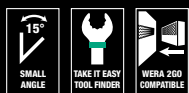

Σετ γερμανοπολύγωνα, μετατόπιση ανοικτού άκρου κατά 7,5°

Σετ 5 τεμαχίων

Σε στιβαρή θήκη

05020230001	
6003 Joker	1x 8x115; 1x 10x125; 1x 13x160; 1x 17x190; 1x 19x230,0
Λωρίδα στερέωσης με γάντζο και βρόχο 120	1x 50,0x120,0

6003 Joker 4 Set 1 Σετ γερμανοπολύγωνα

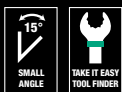

Σετ γερμανοπολύγωνα, πλευρική μετατόπιση ανοιχτού άκρου κατά 7,5°

Σετ 4 τεμαχίων

Σε ένα εύχρηστο κλιπ

05020228001	
6003 Joker	1x 8x115; 1x 10x125; 1x 12x148; 1x 13x160



Για πολύ στενούς χώρους

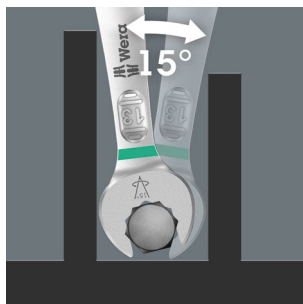

Το πολύγωνα κλειδί Joker 6003 με την ειδική γεωμετρία ανοιχτού άκρου – μετατόπιση ανοιχτού άκρου κατά 7,5° και το διπλό εξάγωνο προφίλ – διπλασιάζει τις δυνατότητες τοποθέτησης όταν περιστρέψετε επανειλημμένα το κλειδί 180° γύρω από τον διαμήκη άξονα. Οι βίδες και οι κεφαλές βιδών μπορούν να «προσπελαστούν» κάθε 15°. Το Joker 6003 θα βρίσκει αυτόματα το αντίστοιχο σημείο τοποθέτησης μετά από κάθε στροφή.

Διπλή εξάγωνη γεωμετρία

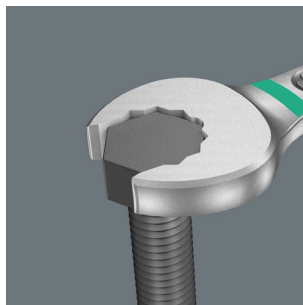

Η διπλή εξάγωνη γεωμετρία στο ανοιχτό άκρο και τις πλευρές του δακτυλίου ασφαλίζει τη θετική σύνδεση με την κεφαλή ή τη βίδα και μειώνει τον κίνδυνο ολίσθησης.

Joker 6003: Κεκλιμένη πλευρά δακτυλιδιού

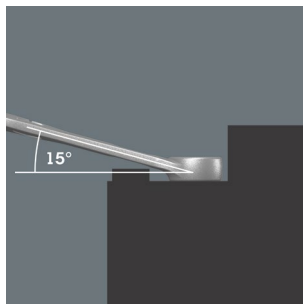

Η πλευρά του δακτυλίου έχει κλίση 15° ως προς τον άξονα του εργαλείου για την αποφυγή τραυματισμού.

Κατάλληλο για πρόσδεση με το σύστημα Wera 2go



Οι τσάντες Joker είναι κατάλληλες για προσάρτηση σε τοίχους, ράφια, καροτσάκια εργαστηρίων και το σύστημα Wera 2go χάρη στο σύστημα στερέωσης βέλκρο στο πίσω μέρος.



Λειτουργία συγκράτησης



Η λειτουργία συγκράτησης του Joker σημαίνει ότι τα παξιμάδια και τα μπουλόνια μπορούν να συγκρατηθούν στη σιαγόνα και να τοποθετηθούν εύκολα όπου χρειάζεται. Η στερέωση στο σπείρωμα μπορεί να γίνει στη συνέχεια γρήγορα και με ασφάλεια, χάρη στην καινοτόμο ειδική πλάκα στήριξης που συ-

γκρατεί τη βίδα. Δεν χρειάζεται πλέον σπατάλη χρόνου για παξιμάδια και μπουλόνια που πέφτουν. Αφού εφαρμόσετε και τοποθετήσετε το παξιμάδι ή μπουλόνι, η στερέωση μπορεί να ξεκινήσει αμέσως - δεν απαιτούνται πρόσθετα εργαλεία.

Γεωμετρία διπλού εξάγωνου



Η έξυπνη γεωμετρία διπλού εξαναγκασμού του Joker προσφέρει μια πολύ θετική σύνδεση με παξιμάδια ή μπουλόνια - ταιριάζει απόλυτα. Και η ανταλλάξιμη, σκληρυμένη μεταλλική πλάκα λαβής στο στόμα του Joker κυριολεκτικά γαντζώνετε στο μπουλόνι, με τις εξαιρετικά σκληρές άκρες

της. Και τα δύο χαρακτηριστικά συνδυάζονται για να αποτρέψουν την ολίσθηση, ακόμη και σε υψηλότερη ροπή.

Λεπτός μηχανισμός δοντιών

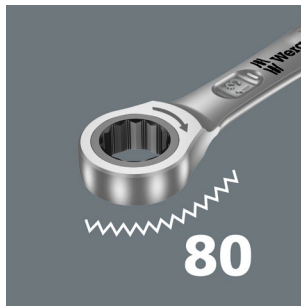

Το χαρακτηριστικό της καστανίας στο δαχτυλίδι μπορεί να υπερηφανεύεται για έναν εξαιρετικό, λεπτό μηχανισμό δοντιών - συνολικά 80 δόντια - ο οποίος παρέχει μεγαλύτερη ευελιξία, ακόμη και σε πολύ περιορισμένους χώρους εργασίας.



6000/6002 Joker 6 Set, σετ γερμανοπολύγωνα με μανέλα και γερμανικά κλειδιά



Σετ κλειδιά γερμανοπολύγωνα με μανέλα / γερμανικά κλειδιά

Σετ 6 τεμαχίων

Ανθεκτική θήκη

05020022001	6000 Joker	1x 10x159; 1x 13x177; 1x 17x224; 1x 19x246
	6002 Joker Double	1x 10x13x167; 1x 17x19x235

6001 Joker Switch 11 Σετ κλειδιά γερμανοπολύγωνα με μανέλα



Σετ κλειδιά γερμανοπολύγωνα με μανέλα, αναστρέψιμα

Σετ 11 τεμαχίων

Ανθεκτική θήκη

05020091001	6001 Joker Switch	1x 8x144; 1x 10x159; 1x 11x165; 1x 12x171; 1x 13x179; 1x 14x187; 1x 15x199; 1x 16x213; 1x 17x225; 1x 18x234; 1x 19x246
	Λωρίδα στερέωσης με γάντζο και βρόχο 240	1x 50,0x240,0

6000 Joker 4 set 1 Σετ γερμανοπολύγωνα με μανέλα



Σετ κλειδιά γερμανοπολύγωνα με μανέλα

Σετ 4 τεμαχίων

Σε στιβαρή θήκη

05073290001	6000 Joker	1x 10x159; 1x 13x177; 1x 17x224; 1x 19x246
-------------	------------	--

6002 Joker κλειδια γερμανικα

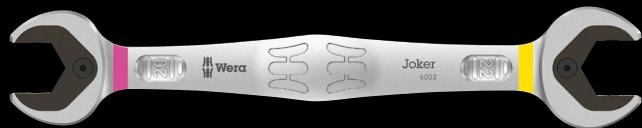

Εφαρμογή: Εξάγωνα μπουλόνια και παξιμάδια

Σχεδιασμός: Γερμανικά κλειδιά

		mm	mm	mm	mm	mm	mm
05003760001		10	23	13	27	5,5	7
05003765001		17	37	19	42	8,5	9,5
05020260001		20	48	22	51	10	10
05020261001		22	48	24	51	10	10
05020262001		24	51	27	60	11	11
05020263001		27	63	32	66	12	12
05020264001		30	63	32	66	12	12



Λαβή κατασβιδιού μύτης 826 T Kraftform Turbo με τσοκ γρήγορης αποδέσμευσης Rapidaptor



Εφαρμογή: Κατάλληλο για μύτες με 1/4" - εξωτερικό εξάγωνο οδηγό, σύμφωνα με DIN ISO 1173-C 6,3 και E 6,3 και Wera σειρά σύνδεσης 1 και 4

Σχεδιασμός: Συνδέσιμη μηχανική λειτουργία turbo για τετραπλασιασμό της ταχύτητας του βιδώματος, στιβαρό, χωρίς ανάγκη συντήρησης γρανάζι από χάλυβα, 1/4" - εξάγωνη υποδοχή και τοποθέτηση με τεχνολογία Rapidaptor με γρήγορη μέσα, έξω και περιστροφή τοποθέτηση τσοκ-όλα και απλή λειτουργία χειρός, μαγνητική

Λαβή: Kraftform με προστασία αντι-ρολού, πολλαπλών συστατικών

		mm
05057480001	1/4"	146

Kraftform Kompakt Turbo 1

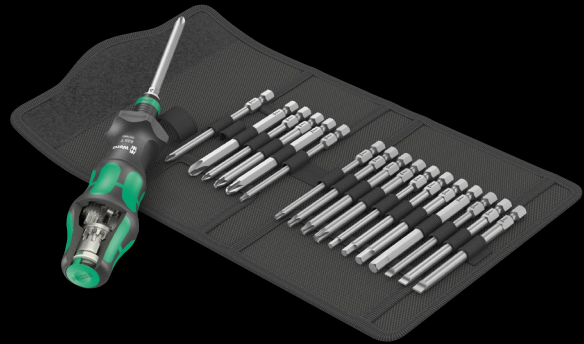

Πτυσσόμενη θήκη με μύτες μήκους 89 mm

Σετ 19 τεμαχίων

Συγκρατητής μύτης Kraftform Turbo 1 με τσοκ Rapidaptor γρήγορης απελευθέρωσης

05057482001		
	826 T Kraftform Turbo	1x 1/4"x146
	851/4 Z	1x PH 1x89; 1x PH 2x89; 1x PH 3x89 ¹⁾
	855/4 Z	1x PZ 1x89; 1x PZ 2x89; 1x PZ 3x89 ¹⁾
	867/4 Z TORX®	1x TX 10x89; 1x TX 15x89; 1x TX 20x89; 1x TX 25x89; 1x TX 30x89
	840/4 Z	1x 3,0x89; 1x 4,0x89; 1x 5,0x89; 1x 6,0x89 ¹⁾
	800/4 Z	1x 0,8x4,0x89; 1x 1,0x5,5x89; 1x 1,2x6,5x89
	Λωρίδα στερέωσης με γάντζο και βρόχο 120	1x 50,0x120,0



Ταχύτερο βίδωμα

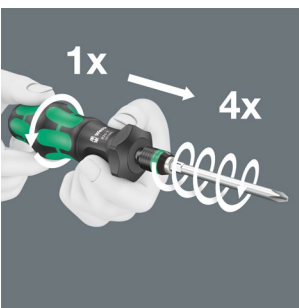

Η κατασκευή του Kraftform Turbo επιτρέπει τον τετραπλασιασμό της ταχύτητας του χειροκίνητου βιδώματος, ειδικά για ομαλούς συνδέσμους – χωρίς ρεύμα!

Με και χωρίς Turbo



Η λειτουργία Τούρμπο ενεργοποιείται με το πάτημα ενός διακόπτη, όταν χρειάζεται. Συνιστάται η απενεργοποίηση της για σφίξιμο η χαλάρωμα με υψηλή ροπή π.χ. σε συνδέσεις βιδών σε ξύλο καθώς και λεπτές ρυθμίσεις

¹⁾ Εξάγωνη λάμα

827 T i Kraftform Turbo Λαβή συγκράτησης λεπίδων



- Εφαρμογή:** Μόνο για εναλλάξιμες λεπίδες Wera VDE
- Σχεδιασμός:** Συνδέσιμη μηχανική λειτουργία turbo για τετραπλασιασμό της ταχύτητας βιδώματος, στιβαρό, γρανάζι από χάλυβα χωρίς ανάγκη συντήρησης
- Λαβή:** Kraftform με προστασία anti-roll, πολλαπλών συστατικών

	mm	mm
05057481001	9	125

Kraftform Kompakt Turbo i 1



- Σετ 16 τεμαχίων
1 λαβή συγκρατητής λάμας 817 Kraftform VDE και 1 λαβή συγκρατητής λάμας 827 T i Kraftform Turbo; και τα δύο για εναλλάξιμες λάμες Wera VDE μόνο
- 14 εναλλάξιμες λάμες VDE (μήκους 154 mm το καθένα) με μειωμένη διάμετρο λάμας (κωδ. KK 60 i 0,4x2,5 και KK 67 i TX 10 τυπική διάμετρος λεπίδας) με ενσωματωμένη προστατευτική μόνωση, έτσι ώστε να είναι εφικτή η πρόσβαση σε βίδες και ελατήρια σε δύσκολα προσβάσιμες περιοχές.

05057484001		
●	827 T i Kraftform Turbo	1x 9x125
●	817 VDE	1x 9x102
+	KK 62 iS	1x PH 1x154; 1x PH 2x154
+	KK 65 iS PZ	1x PZ 1x154; 1x PZ 2x154
+	KK 65 iS PZ/S	1x # 1x154; 1x # 2x154
+	KK 67 i TORX®	1x TX 10x154
+	KK 67 iS	1x TX 15x154; 1x TX 20x154; 1x TX 25x154
+	KK 60 i	1x 0,4x2,5x154
+	KK 60 iS	1x 0,6x3,5x154; 1x 0,8x4,0x154; 1x 1,0x5,5x154
	K120	1x 50,0x120,0



Ταχύτερο βίδωμα

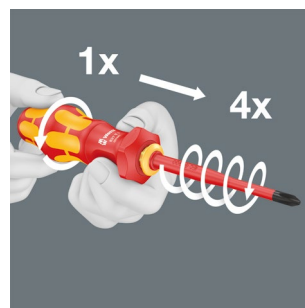

Η κατασκευή του Kraftform Turbo επιτρέπει τον τετραπλασιασμό της ταχύτητας του χειροκίνητου βιδώματος, ειδικά για ομαλούς συνδέσμους – χωρίς ρεύμα!

Με και χωρίς Turbo

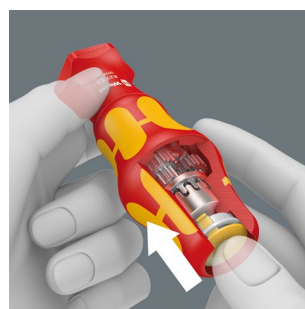

Η λειτουργία turbo μπορεί να ενεργοποιηθεί ή να απενεργοποιηθεί με το πάτημα ενός κουμπιού. Η απενεργοποίησή του συνιστάται για σύσφιξη και χαλάρωση με υψηλή ροπή καθώς και για λεπτές ρυθμίσεις.

Σύστημα λαβής/εναλλάξιμης λεπίδας

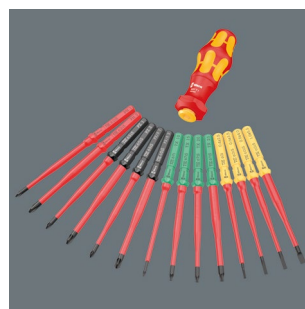

Με τη στερέωσή του των 9 mm, το Kraftform Turbo είναι κατάλληλο για όλες τις εναλλάξιμες λεπίδες Wera Kraftform Kompakt VDE. Το «σύστημα συγκράτησης/ανταλλάξιμη λεπίδα» σημαίνει ευέλικτη εργασία με πολλά προφίλ βιδών.



Δοκιμασμένο μεμονωμένα

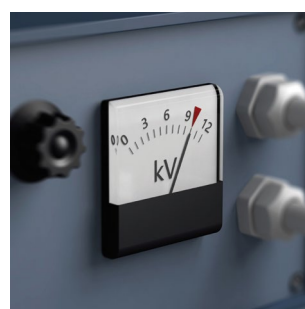

Η ατομική δοκιμή στα 10.000 volt, σύμφωνα με το IEC 60900, διασφαλίζει την ασφαλή εργασία με φορτία έως 1.000 volt.

Το κατσαβίδι 837 i RA με λειτουργία καστανίας



Η ενσωματωμένη καστανία με λεπτή οδόντωση (40 δόντια και γωνία επιστροφής 9°) διευκολύνει και επιταχύνει το βίδωμα χωρίς να χρειάζεται να επαναποθετήσετε το εργαλείο.

Το κατσαβίδι 817 VDE

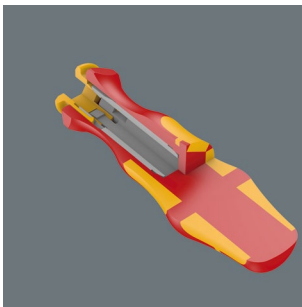

Το κατσαβίδι είναι κατάλληλο αποκλειστικά για λεπίδες Wera VDE. Λαβή Kraftform Plus για άνετο εργονομικό βίδωμα, αποφεύγοντας τις φουσκάλες και τους κάλους. Ζώνες σκληρής λαβής για υψηλές ταχύτητες εργασίας, ενώ οι ζώνες μαλακής λαβής εγγυώνται υψηλή μεταφορά ροπής.



TAKE IT EASY
TOOL FINDER

Take it easy εργαλείο εύρεσης

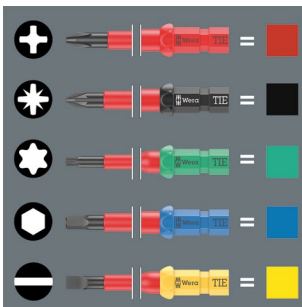

Οι λεπίδες Kraftform Kompakt VDE είναι εξοπλισμένες με το εργαλείο εύρεσης "Take it easy". Η χρωματική κωδικοποίηση ανά προφίλ και η ένδειξη μεγέθους με χαραγμένο λείζερ διευκολύνουν τον γρήγορο εντοπισμό του απαιτούμενου εργαλείου.



ANTI
ROLL-OFF

Εξάγωνο χαρακτηριστικό κατά της κύλισης

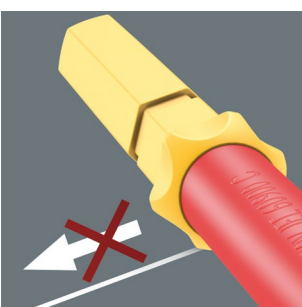

Οι λεπίδες Kraftform Kompakt διαθέτουν προστασία κατά της κύλισης. Το εξαγωνικό σχήμα εμποδίζει τη λεπίδα να κυλήσει ενοχλητικά στο χώρο εργασίας.

Kraftform Kompakt VDE 17 RA 1



Σετ 17 τεμαχίων

Ένα κατσαβίδι 837 i RA με λειτουργία καστανίας (40 δόντια, γωνία επιστροφής 9°), ένα κατσαβίδι 817 VDE, το καθένα αποκλειστικά για λεπίδες Wera VDE. 15 λεπίδες VDE (κάθε μήκους 157 mm) με "Take it easy" Εργαλείο εύρεσης: Κωδικοποίηση χρώματος κατά προφίλ και ένδειξη μεγέθους χαραγμένη με λείζερ

05006618001		
●	837 i RA	1x 9x115
●	817 VDE	1x 9x98
⊕	Kraftform Kompakt VDE 60 i Take it easy	1x PH 1x157; 1x PH 2x157
⊕	Kraftform Kompakt VDE 65 i Take it easy	1x PZ 1x157; 1x PZ 2x157
⊕	Kraftform Kompakt VDE 65 i PZ/S Take it easy	1x # 1x157; 1x # 2x157
⊕	Kraftform Kompakt VDE 67 i Take it easy	1x TX 10x157; 1x TX 15x157; 1x TX 20x157; 1x TX 25x157
⊖	Kraftform Kompakt VDE 60 i Take it easy	1x 0,4x2,5x157; 1x 0,8x4,0x157; 1x 1,0x5,5x157; 1x 1,2x6,5x157
⊖	Kraftform Kompakt VDE 60 IS Take it easy	1x 0,6x3,5x157

Kraftform Kompakt 838 RA S Σετ 1

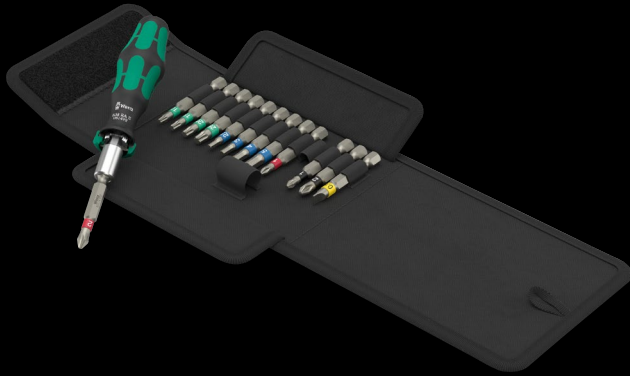

Σετ 14 τεμαχίων

Ένα κατσαβίδι 838 RA S με λειτουργία καστανίας, 13 μύτες, χημικά επι-νικελωμένες με "Take it easy" Εργαλείο εύρεσης. Με σφράγιση μεγέθους και χρωματική κωδικοποίηση από την έξοδο για να σας βοηθήσει να βρείτε εύκολα την απαιτούμενη μύτη, 1/4", μήκος 50 mm

05051060001	
●	838 RA S 1x 1/4"x102
⊕	851/4 BTZ PH 1x PH 1x50; 1x PH 2x50
⊕	855/4 BTZ PZ 1x PZ 1x50; 1x PZ 2x50
⊕	867/4 TORX® BTZ 1x TX 10x50; 1x TX 15x50; 1x TX 20x50; 1x TX 25x50
○	840/4 BTZ 1x 2,5x50; 1x 3,0x50; 1x 4,0x50; 1x 5,0x50
⊖	800/4 BTZ 1x 0,8x5,5x50
	Λωρίδα στερέωσης με γάντζο και βρόχο 70

Kraftform Kompakt 838 RA-R M Σετ 1



Σετ 15 τεμαχίων

Ένα κατσαβίδι 838 RA-R M με λειτουργία καστανίας, 14 μύτες, χημικά επι-νικελωμένες, 1/4", μήκος 89 mm

05051061001	
●	838 RA-R M 1x 1/4"x123,5
⊕	851/4 Z 1x PH 1x89; 1x PH 2x89; 1x PH 3x89 ¹⁾
⊕	855/4 Z 1x PZ 1x89; 1x PZ 2x89; 1x PZ 3x89 ¹⁾
⊕	867/4 Z TORX® 1x TX 10x89; 1x TX 15x89; 1x TX 20x89; 1x TX 25x89
○	840/4 Z 1x 3,0x89; 1x 4,0x89; 1x 5,0x89
⊖	800/4 Z 1x 1,0x5,5x89
	Λωρίδα στερέωσης με γάντζο και βρόχο 70

¹⁾ Εξάγων λάμα

Λειτουργία καστανίας

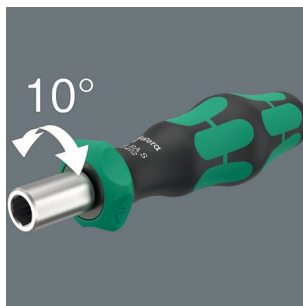

Η ενσωματωμένη καστανία με λεπτή οδόντωση (36 δόντια) και γωνία επιστροφής 10° διευκολύνει και επιταχύνει το βίδωμα χωρίς να χρειάζεται να επαναποθετήσετε το εργαλείο.

Μηχανισμός καστανίας στη λαβή



Η ενσωματωμένη καστανία με λεπτό δόντι εξασφαλίζει γρήγορη και ασφαλή εργασία. Ο μηχανισμός καστανίας είναι πλήρως ενσωματωμένος στη λαβή. Χάρη στο μικρό μέγεθος της λαβής, η καστανία μπορεί να χρησιμοποιηθεί ακόμη και σε περιπτώσεις στενής θέσης βιδώματος.

Γρήγορο βίδωμα



Ο μηχανισμός καστανίας επιτρέπει επίσης γρήγορο «στύψιμο» κατά το βίδωμα.

Αλλαγή κατεύθυνσης καστανίας



Εργονομικός σχεδιασμός του διακόπτη αντίστροφης κατεύθυνσης.



Κraftform Kompakt 20 Ανιχνευτής εργαλείου 1 με θήκη



Εφαρμογή: Κατάλληλο για 1/4" DIN ISO 1173-C 6.3 και E 6.3 εξαγωνής υποδοχής μύτες και Wera Σειρά 1 και 4

Σχεδιασμός: Συνημμένο, τηλεσκοπικό, Rapidartor τεχνολογία γρήγορης εισόδου, γρήγορης εκκίνησης, γρήγορης περιστροφής τσοκ και τεχνολογία χρήσης ενός χεριού. Εύρεση εργαλείου "Take it easy": Έγχρωμη κωδικοποίηση και μεγάλη σφραγίδα για να επιτρέπεται ο εύκολος εντοπισμός της επιθυμητής μύτες.

Λαβή: Kraftform με δυνατότητα μη κύλισης, πολλαπλών συστατικών, ολοκληρωμένο εκθετήριο

Τηλεσκοπική λεπίδα, ενσωματωμένος γεμιστήρας, τεχνολογία Rapidartor



Τα Σετ της σειράς Kraftform Kompakt 20 είναι πραγματικά σπουδαία. Μια τηλεσκοπική λεπίδα 2 θέσεων μπορεί να ανασυρθεί στη λαβή για λειτουργία σε περιορισμένο χώρο ή να επεκταθεί για μεγαλύτερη εμβέλεια. Μπορεί επίσης να αφαιρεθεί και να χρησιμοποιηθεί ως βάση μύτες 100

mm στο ηλεκτρικό εργαλείο. Έξι μύτες ενσωματώνονται άνετα σε ένα γεμιστήρα ανοίγματος με ένα κουμπί. Η τεχνολογία Rapidartor εξασφαλίζει γρήγορες αλλαγές μυτών με το ένα χέρι, αυτόματο κλείδωμα μύτες με πίεση και ασφαλή τοποθέτηση όταν χρησιμοποιείται σε ηλεκτρικά εργαλεία χάρη στο χιτώνιο ελεύθερης περιστροφής.

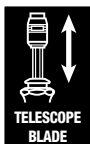

Η τηλεσκοπική λεπίδα

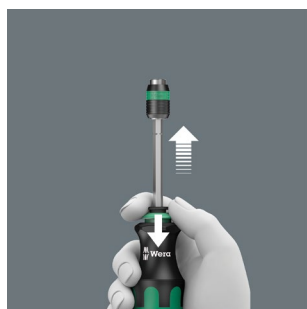

Πιέζοντας το χιτώνιο σύσφιξης, η τηλεσκοπική λεπίδα μπορεί να επεκταθεί έξω από τη λαβή και το συμπαγές εργαλείο γίνεται ένα κατασβίδι πλήρους μεγέθους.

05051016001		
⊙	889/4 R	1x 1/4"x100
+	851/1 BTZ	1x PH 1x25; 1x PH 2x25
+	855/1 BTZ	1x PZ 1x25; 1x PZ 2x25
⊗	867/1 TORX® BTZ	1x TX 25x25
⊖	800/1 BTZ	1x 0,8x5,5x25
	Λωρίδα στερέωσης με γάντζο και βρόχο 70	1x 50,0x70,0

Κraftform Kompakt 60

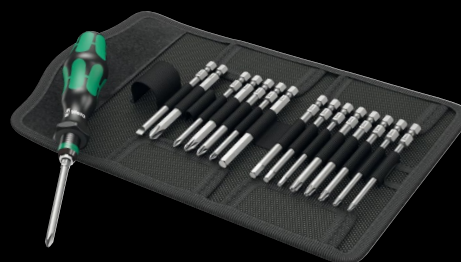

θήκη με μύτες 89 mm

Σετ 17 τεμαχίων

1 κατασβίδι συγκρατητής μυτών Kraftform 816 R με τσοκ γρήγορης αποδέσμευσης Rapidartor

05059295001		
⊙	816 R	1x 1/4"x119
+	851/4 Z	1x PH 1x89; 1x PH 2x89; 1x PH 3x89 ¹⁾
+	855/4 Z	1x PZ 1x89; 1x PZ 2x89; 1x PZ 3x89 ¹⁾
⊗	867/4 Z TORX® BO	1x TX 10x89; 1x TX 15x89; 1x TX 20x89; 1x TX 25x89; 1x TX 30x89
⊖	800/4 Z	1x 1,0x5,5x89
⊙	840/4 Z	1x 3,0x89; 1x 4,0x89; 1x 5,0x89; 1x 6,0x89 ¹⁾
	Λωρίδα στερέωσης με γάντζο και βρόχο 70	1x 50,0x70,0

¹⁾ Εξάγωνη λάμα

Kraftform Kompakt 400 RA Set 1



Σετ 17 τεμαχίων

Υφασμάτινο κουτί με ένα καταβιδιό με λαβή T 416 RA με λειτουργία καστανίας και τσοκ γρήγορης απελευθέρωσης Rapidaptor, 16 σκληρές μύτες, 1/4", 89 mm μήκος

05023471001		
⦿	416 RA	1x 1/4"x45
⊕	851/4 Z	1x PH 2x89; 1x PH 3x89 ¹⁾
⊕	855/4 Z	1x PZ 2x89; 1x PZ 3x89 ¹⁾
⦿	867/4 Z TORX®	1x TX 10x89; 1x TX 15x89; 1x TX 20x89; 1x TX 25x89; 1x TX 30x89; 1x TX 40x89
⦿	840/4 Z	1x 3,0x89; 1x 4,0x89; 1x 5,0x89; 1x 6,0x89 ¹⁾ ; 1x 8,0x89 ¹⁾
⦿	800/4 Z	1x 1,0x5,5x89
	Λωρίδα στερέωσης με γάντζο και βρόχο 120	1x 50,0x120,0

¹⁾ Εξάγωνη λάμα

Kraftform Kompakt 27 XL Universal 1



Εφαρμογή: Κατάλληλο για μύτες με εξωτερικό εξάγωνο οδηγό 1/4" σύμφωνα με το DIN ISO 1173-C 6.3 και E 6.3 και τη σειρά συνδέσεων Wera 1 και 4

Σχέδιο: Άκαμπτη μακριά λεπίδα μήκους 300 mm. Με συμπαγή βάση από ανοξείδωτο χάλυβα και ισχυρό μόνιμο μαγνήτη. Ασφαλής λειτουργία συγκράτησης χάρη στον μηχανισμό κλειδώματος.

Χειρολαβή: Kraftform με προστασία κατά της κύλισης, πολλαπλών συστατικών, ενσωματωμένος γεμιστήρας μυτών

05051028001		
⊕	851/1 BTZ	1x PH 1x25; 1x PH 2x25
⊕	855/1 BTZ	1x PZ 2x25
⦿	867/1 TORX® BTZ	1x TX 15x25; 1x TX 20x25; 1x TX 25x25
⦿	394 S	1x 1/4"x300

Μηχανισμός καστανίας στη λαβή

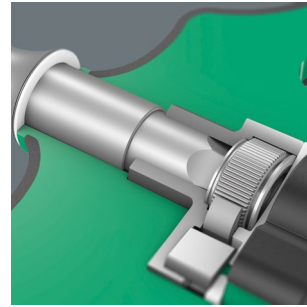

Ο μηχανισμός καστανίας του καταβιδιού με λαβή T 416 RA είναι πλήρως ενσωματωμένος στη λαβή. Το συμπαγές σχήμα του εργαλείου επιτρέπει την άνετη εργασία.

Αναστρέψιμο δεξιόστροφα/αριστερόστροφα

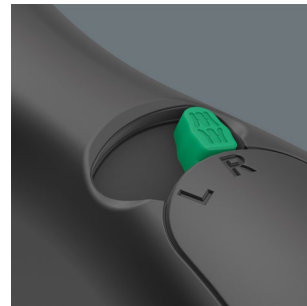

Η αλλαγή κατεύθυνσης μπορεί εύκολα να γίνει χρησιμοποιώντας το μοχλό οπισθοπορείας.

Μπράτσο που περιστρέφεται γρήγορα

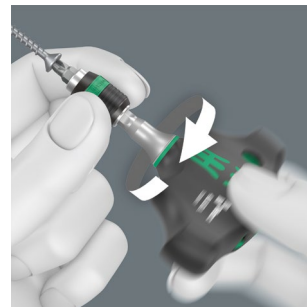

Το χιτώνιο γρήγορης περιστροφής επιτρέπει στο εργαλείο να οδηγείται με ασφάλεια κατά το βίδωμα και αυξάνει την ταχύτητα εργασίας.

Σύστημα λαβής/εναλλάξιμης λεπίδας

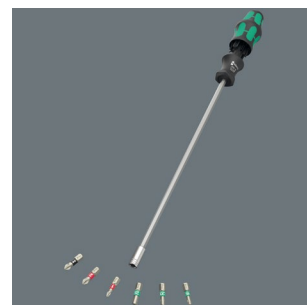

Το σύστημα λαβής/εναλλάξιμων λεπίδων επιτρέπει την ταχεία ανταλλαγή των λεπίδων που απαιτούνται για ένα ευρύ φάσμα εφαρμογών.

Kraftform Kompakt VDE 18 Universal 1 Tool Finder



Σετ 18 τεμαχίων

Ένα κατσαβίδι Kraftform 817 VDE αποκλειστικά για λεπίδες Wera VDE 12 λεπίδες VDE (κάθε μήκους 157 mm) με Take it easy εργαλείο εύρεσης με χρωματική κωδικοποίηση κατά προφίλ και ένδειξη μεγέθους χαραγμένη με λέιζερ, 4 κλειδιά ελέγχου, ένα μονοπολικό δοκιμαστικό φάσης

Σε μια στιβαρή θήκη ζώνης

05006613001	
●	817 VDE 1x 9x98
+	Kraftform Kompakt VDE 60 i Take it easy 1x PH 1x157; 1x PH 2x157
+	Kraftform Kompakt VDE 65 i Take it easy 1x PZ 1x157; 1x PZ 2x157
+	Kraftform Kompakt VDE 62 i PH/S Take it easy 1x # 1x157; 1x # 2x157
+	Kraftform Kompakt VDE 65 i PZ/S Take it easy 1x # 1x157; 1x # 2x157
●	Kraftform Kompakt VDE 60 i Take it easy 1x 0,4x2,5x157; 1x 0,6x3,5x157; 1x 0,8x4,0x157; 1x 1,0x5,5x157
●	Kraftform Kompakt 96 VK 6,3 1x 6,3x89
●	Kraftform Kompakt 97 VK 8,1 1x 8,1x89
▲	Kraftform Kompakt 98 DK 1x 89
●	Kraftform Kompakt 99 FL 1x 89
●	247 1x 0,5x3,0x70
	Λωρίδα στερέωσης με γάντζο και βρόχο 70 1x 50,0x70,0

Το προϊόν δεν είναι διαθέσιμο στις ΗΠΑ και τον Καναδά.

Kraftform Kompakt VDE 7 έξτρα λεπτό 1 Tool finder



Σετ 7 τεμαχίων

Ένα 817 VDE Kraftform κατσαβίδι συγκράτησης λαμών αποκλειστικά για λεπίδες Wera VDE

6 λεπίδες VDE (κάθε μήκους 157 mm) με Take it easy εργαλείο εύρεσης με χρωματική κωδικοποίηση κατά προφίλ και ένδειξη μεγέθους χαραγμένη με λέιζερ. με μειωμένη διάμετρο λεπίδας και ενσωματωμένη προστατευτική μόνωση, για βίδες και ελατήρια σε σημεία δύσκολα προσβάσιμα

Σε μια στιβαρή θήκη ζώνης

05006603001	
●	817 VDE 1x 9x98
+	Kraftform Kompakt VDE 62 iS Take it easy 1x PH 1x157; 1x PH 2x157
+	Kraftform Kompakt VDE 65 iS PZ/S Take it easy 1x # 2x157
+	Kraftform Kompakt VDE 67 iS Take it easy 1x TX 15x157; 1x TX 20x157
●	Kraftform Kompakt VDE 60 iS Take it easy 1x 0,6x3,5x157
	Λωρίδα στερέωσης με γάντζο και βρόχο 70 1x 50,0x70,0

Εύκολη αλλαγή

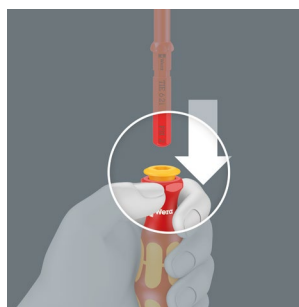

Οι λεπίδες Kraftform Kompakt VDE μπορούν να αντικατασταθούν απλά τραβώντας προς τα κάτω τον κίτρινο δακτύλιο στη λαβή.

Kraftform Kompakt VDE 15 Torque 1,2-3,0 Nm εξαιρετικά λεπτό 1 Tool Finder

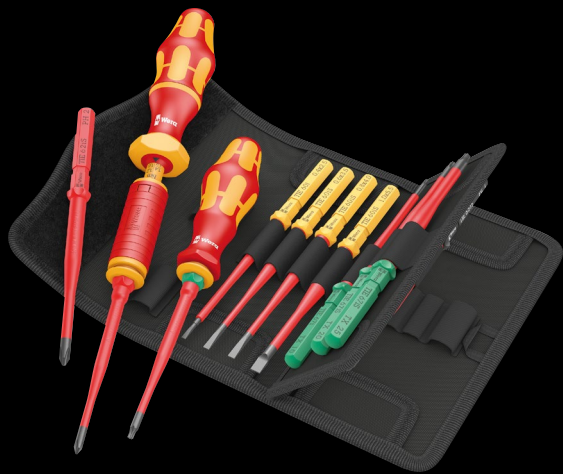
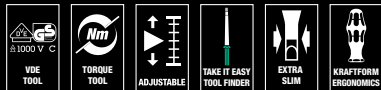

Σετ 16 τεμαχίων

Μια σειρά καταβιδιού 7400 VDE Kraftform με ρυθμιζόμενη ροπή διπλής συγκράτησης (1,2 - 3,0 Nm) αποκλειστικά για λεπίδες Wera VDE, ένα 817 VDE Kraftform καταβίδι συγκράτησης λαμών αποκλειστικά για λεπίδες Wera VDE

14 λεπίδες VDE (κάθε μήκους 157 mm) με Take it easy εργαλείο εύρεσης με χρωματική κωδικοποίηση κατά προφίλ και ένδειξη μεγέθους χαραγμένη με λέιζερ. Με μειωμένη διάμετρο λεπίδας (στοιχεία Kraftform Kompakt 60 i Take it easy 0,4x2,5 και Kraftform Kompakt 67 i Take it easy TX 10 τυπική διάμετρος λεπίδας) με ενσωματωμένη προστατευτική μόνωση, για βίδες και ελατήρια σε σημεία δύσκολα προσβάσιμα

Σε μια στιβαρή θήκη ζώνης

05006609001		
⦿	7400 VDE	1x 7441 VDE, 1,2-3,0 Nm
⦿	817 VDE	1x 9x98
+	Kraftform Kompakt VDE 62 iS Take it easy	1x PH 1x157; 1x PH 2x157
+	Kraftform Kompakt VDE 65 iS Take it easy	1x PZ 1x157; 1x PZ 2x157
+	Kraftform Kompakt VDE 65 iS PZ/S Take it easy	1x # 1x157; 1x # 2x157
⦿	Kraftform Kompakt VDE 67 i Take it easy	1x TX 10x157
⦿	Kraftform Kompakt VDE 67 iS Take it easy	1x TX 15x157; 1x TX 20x157; 1x TX 25x157
⦿	Kraftform Kompakt VDE 60 i Take it easy	1x 0,4x2,5x157
⦿	Kraftform Kompakt VDE 60 iS Take it easy	1x 0,6x3,5x157; 1x 0,8x4,0x157; 1x 1,0x5,5x157
	Λωρίδα στερέωσης με γάντζο και βρόχο 70	1x 50,0x70,0



Ρυθμιζόμενη λαβή ροπής Kraftform για ηλεκτρολόγους

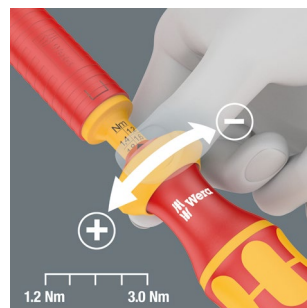

Απλή ρύθμιση της απαιτούμενης ροπής με το χέρι.



Σήμα υπερβολικού φορτίου

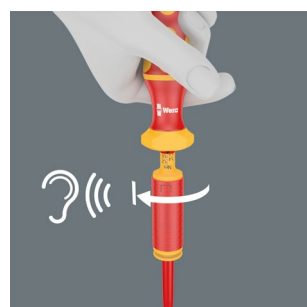

Ευδιάκριτο και εμφανές σήμα επιπλέον φορτίου όταν επιτυγχάνεται η προκαθορισμένη ροπή.

Kraftform Kompakt VDE 17 Universal 1 Tool Finder



Σετ 17 τεμαχίων

2 καταβίδια Kraftform 817 VDE αποκλειστικά για λεπίδες Wera VDE

15 λεπίδες VDE (κάθε μήκους 157 mm) με "Take it easy" Ανιχνευτής εργαλείων: Χρωματική κωδικοποίηση κατά προφίλ και μέγεθος χαραγμένο με λέιζερ ένδειξη

Σε μια στιβαρή θήκη ζώνης

Kraftform Kompakt VDE Μεγάλη συσκευασία 1



Σετ 26 τεμαχίων

2 καταβίδια συγκράτησης λάμας Kraftform 817 VDE αποκλειστικά για λεπίδες Wera VDE

24 λεπίδες VDE (κάθε μήκους 157 mm) με "Take it easy" Εργαλείο εύρεσης με χρωματική κωδικοποίηση κατά προφίλ και ένδειξη μεγέθους χαραγμένη με λέιζερ##br / ##Στιβαρή υφασμάτινη θήκη σε ρολό

05006611001	
●	817 VDE 2x 9x98
+	Kraftform Kompakt VDE 60 i Take it easy 1x PH 1x157; 1x PH 2x157
+	Kraftform Kompakt VDE 65 i Take it easy 1x PZ 1x157; 1x PZ 2x157
+	Kraftform Kompakt VDE 65 i PZ/S Take it easy 1x # 1x157; 1x # 2x157
+	Kraftform Kompakt VDE 67 i Take it easy 1x TX 10x157; 1x TX 15x157; 1x TX 20x157; 1x TX 25x157
●	Kraftform Kompakt VDE 60 i Take it easy 1x 0,4x2,5x157; 1x 0,8x4,0x157; 1x 1,0x5,5x157; 1x 1,2x6,5x157
●	Kraftform Kompakt VDE 60 iS Take it easy 1x 0,6x3,5x157
	Λωρίδα στερέωσης με γάντζο και βρόχο 70

05006617001	
●	817 VDE 2x 9x98
+	Kraftform Kompakt VDE 62 iS Take it easy 1x PH 1x157; 1x PH 2x157
+	Kraftform Kompakt VDE 65 iS Take it easy 1x PZ 1x157; 1x PZ 2x157
+	Kraftform Kompakt VDE 62 iS PH/S Take it easy 1x # 1x157; 1x # 2x157
+	Kraftform Kompakt VDE 65 iS PZ/S Take it easy 1x # 1x157; 1x # 2x157
+	Kraftform Kompakt VDE 67 i Take it easy 1x TX 8x157; 1x TX 9x157; 1x TX 10x157; 1x TX 30x157
+	Kraftform Kompakt VDE 67 iS Take it easy 1x TX 15x157; 1x TX 20x157; 1x TX 25x157
○	Kraftform Kompakt VDE 64 i Take it easy 1x 2,5x157; 1x 3,0x157; 1x 4,0x157; 1x 5,0x157
●	Kraftform Kompakt VDE 60 i Take it easy 1x 0,4x2,5x157; 1x 1,2x6,5x157
●	Kraftform Kompakt VDE 60 iS Take it easy 1x 0,6x3,5x157; 1x 0,8x4,0x157; 1x 1,0x5,5x157





Μεμονομένα δοκιμασμένο



Κάθε σετ Kraftform Kompakt VDE έχει δοκιμαστεί ξεχωριστά στα 10.000 βολτ, σύμφωνα με το IEC 60900. Αυτό το δέκα φορές υψηλότερο φορτίο δοκιμών εγγυάται ασφαλή εργασία στο μέγιστο επιτρεπόμενο φορτίο των 1.000 βολτ.

Σύστημα λαβής/εναλλασόμενης λάμας

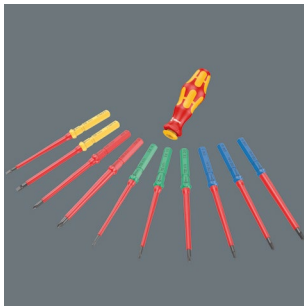

Η λαβή/εναλλάξιμο σύστημα λάμας επιτρέπει την ταχεία ανταλλαγή των λαμών που απαιτούνται για ένα ευρύ φάσμα εφαρμογών.

Kraftform Kompakt VDE 17 έξτρα λεπτό 1 Tool Finder



Σετ 17 τεμαχίων

2 x 817 VDE κατασβίδια συγκράτησης, αποκλειστικά για λεπίδες Wera VDE

14 λεπίδες VDE (κάθε μήκους 157 mm) με μειωμένη διάμετρο λεπίδας (στοιχεία Kraftform Kompakt 60 i Take it easy 0,4x2,5 και Kraftform Kompakt 67 i TX 10 τυπική διάμετρος λεπίδας) με ενσωματωμένη προστατευτική μόνωση, για βίδες και ελατήρια σε σημεία δύσκολα προσβάσιμα. Με το εργαλείο εύρεσης Take it easy με χρωματική κωδικοποίηση κατά προφίλ και ένδειξη μεγέθους χαραγμένο με λείζερ.

1x πένσα Knipex VDE 13 96 200 για ηλεκτρική εγκατάσταση. Για κοπή, απογύμνωση, πιάσιμο, κάμψη, αφαίρεση γρεζιών και πτύκωση. Με θήκη ασφαλείας για απαλό κράτημα. Επιχρωμιωμένη για καλύτερη προστασία από τη σκουριά, με μονωμένη λαβή πολλαπλών συστατικών.



05006612001	
●	817 VDE 2x 9x98
+	Kraftform Kompakt VDE 62 iS Take it easy 1x PH 1x157; 1x PH 2x157
+	Kraftform Kompakt VDE 65 iS Take it easy 1x PZ 1x157; 1x PZ 2x157
+	Kraftform Kompakt VDE 65 iS PZ/S Take it easy 1x # 1x157; 1x # 2x157
+	Kraftform Kompakt VDE 67 i Take it easy 1x TX 10x157
+	Kraftform Kompakt VDE 67 iS Take it easy 1x TX 15x157; 1x TX 20x157; 1x TX 25x157
●	Kraftform Kompakt VDE 60 i Take it easy 1x 0,4x2,5x157
●	Kraftform Kompakt VDE 60 iS Take it easy 1x 0,6x3,5x157; 1x 0,8x4,0x157; 1x 1,0x5,5x157
	Πένσα KNIPEX VDE 13 96 200 για ηλεκτρική εγκατάσταση
	Λωρίδα στερέωσης με γάντζο και βρόχο 70 1x 50,0x70,0



Wera 2go 1 Εργαλειοφόρος



1 Εργαλειοφόρος με σύστημα στερέωσης βέλκρο για τη σύνδεση άλλων εξαρτημάτων Wera 2go, καθώς και κουτιά και θήκες υφασμάτινα Wera με ζώνες στερέωσης βέλκρο. 1 ιμάντας ώμου με μαξιλάρι ρυθμιζόμενου πλάτους, ρυθμιζόμενο μήκος, αποσπώμενο

	
05004350001	
Wera 2go 5	1x 135,0x300,0x270,0
Wera 2go 6	1x 38,0x1470,0

Wera 2go 2 Εργαλειοθήκη



1 διαστατικά σταθερό, στιβαρό δοχείο εργαλείων με σύστημα στερέωσης βέλκρο για τη σύνδεση άλλων εξαρτημάτων Wera 2go, καθώς και υφασμάτινα κουτιά και θήκες Wera με ζώνες στερέωσης βέλκρο. υψηλή αντοχή έναντι κοψίματος και μαχαιρώματος. 1 λαβή και 1 ιμάντας ώμου με μαξιλάρι ρυθμιζόμενου πλάτους, ρυθμιζόμενο σε μήκος, αποσπώμενο. 1 αφαιρούμενο εργαλείο Quíner με λαβή και ένα μεταβλητό διαμέρισμα σύνδεσης αγκίστρου και βρόχου για διαίρεση σε έως και 5 εσωτερικά τμήματα

05004351001	
Wera 2go Container	1x 355,0x330,0x115,0
Wera 2go 6	1x 38,0x1470,0
Wera 2go 4	1x 165,0x165,0x105,0

Wera 2go 2 XL Εργαλειοφόρος



1 διαστατικά σταθερό, στιβαρό δοχείο εργαλείων για έως και τέσσερα Wera 2 go 4 Tool Quivers, με σύστημα στερέωσης βέλκρο για την προσάρτηση άλλων εξαρτημάτων Wera 2go, καθώς και υφασμάτινα κουτιά και θήκες Wera με ζώνες σύνδεσης αγκίστρου και βρόχου υψηλής αντοχής έναντι κοψίματος και μαχαιρώματος. 1 λαβή και 1 μάντας ώμου με μαξιλάρι ρυθμιζόμενου πλάτους, ρυθμιζόμενο σε μήκος, αποσπώμενο. 1 αφαιρούμενο εργαλείο Quiver με λαβή

05004357001	
Wera 2go XL Container	1x 455,0x330,0x170,0
Wera 2go 6	1x 38,0x1470,0
Wera 2go 4	1x 165,0x165,0x105,0

Wera 2go 3 Εργαλειοθήκη



1 διαστατικά σταθερή και στιβαρή εργαλειοθήκη, κενή, εξοπλισμένη με λαβή για την αποθήκευση και μεταφορά εργαλείων και μικρών ανταλλακτικών. υψηλή αντοχή έναντι κοψίματος και μαχαιρώματος. συνοδεύεται με ζώνη πρόσδεσης βέλκρο για σύνδεση με το σύστημα Wera 2go.

	mm	mm	mm
05004352001	130,0	325,0	80,0

Wera 2go 7 Υψηλή εργαλειοθήκη

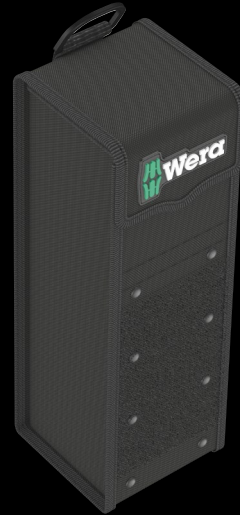

1 ανθεκτική, στιβαρή υψηλή εργαλειοθήκη, με λαβή μεταφοράς, για αποθήκευση και μεταφορά μεγάλων εργαλείων και ανταλλακτικών. Υψηλή αντοχή σε κοψίματα και μαχαιρώματα. Με ζώνες πρόσδεσης αγκίστρου και βρόχου για σύνδεση στο σύστημα Wera 2go.

	mm	mm	mm
05004356001	295,0	100,0	100,0

Μεταβλητή χάρη στο σύστημα σύνδεσης βέλκρο



Το σύστημα βέλκρο σημαίνει ότι τα εξαρτήματα από το σύστημα Wera2go μπορούν εύκολα να συνδεθούν στον εργαλειοφόρο Wera 2 go 1 καθώς και τα άλλα κουτιά και τσάντες με ζώνες από συνδέσεις βέλκρο. Αυτό βοηθάει στην σύνδεση μεμονομένων εργαλείων για συγκεκριμένη δουλειά



Ποια υφασμάτινα κουτιά μπορούν να κολλήσουν με το σύστημα Wera 2go χωρίς την ανάγκη πρόσθετης βοήθειας;



Η συσκευασία Wera που φέρει αυτό το σύμβολο περιέχει τσάντες εργαλείων ή υφασμάτινα κουτιά με μη υφασμένα τμήματα που μπορούν να "κουμπώσουν" με το σύστημα Wera 2go.



Zyklon Speed

Απλά δεν μπορούσαμε να πιστέψουμε ότι δεν ήταν δυνατόν να κάνουμε μια κασάνια να λειτουργήσει πιο γρήγορα. Επιπλέον, δεν μας άρεσε ο τρόπος με τον οποίο οι χρήστες έπρεπε να εφαρμόσουν πολλούς διαφορετικούς τύπους κασάνιας για να γίνει μια δουλειά. Ως εκ τούτου, αμφισβητήσαμε όλα όσα ήταν συμβατικά για τις κασάνιες. Η κασάνια ταχύτητας Zyklon είναι αυτό που έχει προκύψει.

Zyklon Pocket

Συμπαγής κασάνια Zyklon με γεμιστήρα μύτης για την τσέπη. Μαγνητική άμεση τοποθέτηση για μύτες 1/4" και καρυδάκια 3/8". Γρήγορη αλλαγή εργαλείου χάρη στη μη κλειδωμένη βάση. Καθώς η κεφαλή κλειδώνει στις 0°, 15° και 90°, το εργαλείο μπορεί να χρησιμοποιηθεί ως κασάνια και ως κατσαβίδι κασάνια.

Zyklon VDE

Κασάνια Zyklon VDE με μοχλό διακοπής με την αδιαμφισβήτητη σχεδίαση Wera. Λεπτός σχεδιασμός για εργασία ακόμη και σε πολύ περιορισμένους χώρους. Λόγω των 80 δοντιών σε λεπτή απόσταση, είναι δυνατή μια χαμηλή γωνία επιστροφής μόνο 4,5°. Με μοχλό οπισθοπορείας για άνετη αλλαγή κατεύθυνσης. Με ασφαλή λειτουργία κλειδώματος υποδοχής με το πάτημα ενός κουμπιού.

Zyklon Comfort

Συναρπαστική κασάνια Zyklon Comfort σε στυλ Wera με μοχλό οπισθοπορείας. Άνετο πλαστικό μπράτσο 2 συστατικών. Προστατεύει ευαίσθητες επιφάνειες. Λεπτός σχεδιασμός για εργασία ακόμη και σε πολύ περιορισμένους χώρους. Η λεπτή οδόντωση με 80 δόντια επιτρέπει χαμηλή γωνία επιστροφής μόνο 4,5°.



Zyklon Hybrid

Ζyklon Hybrid κασάνια με μοχλό εναλλαγής και 1/2" οδηγό, χαμηλού βάρους, εργονομική λαβή Kraftform με λεπτό σχεδιασμό κεφαλής, μακρύ μοχλό και με δυνατότητα επέκτασης.

Zyklon Metal

Σφυρήλατη, πλήρως μεταλλική κασάνια (χρώμιο-μολυβδαίνιο) που είναι εξαιρετικά ισχυρή με μεγάλη διάρκεια ζωής - λεπτός σχεδιασμός για να επιτρέψει την εργασία σε πολύ περιορισμένους χώρους. Η κλειδαριά μπάλας εξασφαλίζει ότι τα καρυδάκια και τα εξαρτήματα είναι ασφαλώς τοποθετημένα, παρέχοντας αυξημένη ασφάλεια κατά τη λειτουργία.

Zyklon Mini

Η Zyklon Mini μπορεί να αντέξει τουλάχιστον 65 Nm. Αυτή είναι μια πολύ μεγάλη ισχύ από ότι συνήθως μεταφέρεται σε ένα τόσο μικρό εργαλείο. Ο τροχός αντίχειρα επιτρέπει το γρήγορο βίδωμα, ακόμα και όταν δεν υπάρχει επαρκής χώρος για χρήση κασάνιας. Απλή εναλλαγή μεταξύ λειτουργιών αριστερά/δεξιά.

Koloss

Η κασάνια που μπορεί επίσης να χρησιμοποιηθεί με ασφάλεια και επίσημα ως σφυρί. Το Koloss είναι μια αναστρέψιμη κασάνια βαρέως τύπου που μπορεί να χρησιμοποιηθεί με φορτίο τουλάχιστον 600 Nm.

8007 B VDE Ζυκλιop καστάνια, μονωμένη, με μοχλό διακόπτη, με οδηγός 3/8"



Εφαρμογή: Τετράγωνες υποδοχές 3/8" καθώς και για προσαρμογείς 3/8" με τετράγωνο οδηγό, με κλειδίωμα μπάλας

Σχεδίαση: Μεμονωμένα ελεγμένο σύμφωνα με το IEC 60900 στα 10.000 V για ασφαλή εργασία στην εγκεκριμένη τάση των 1.000 V. Λεπτός σχεδιασμός που επιτρέπει την εργασία σε πολύ περιορισμένους χώρους. μηχανισμός λεπτών δοντιών με 80 δόντια για γωνία επιστροφής μόνο 4,5°. μοχλός διακόπτη για εύκολη αλλαγή κατεύθυνσης. ασφαλής λειτουργία κλειδίωμα-τος υποδοχής με διακόπτη

		mm
05004966001	3/8"	222,0

Belt B VDE 1 Ζυκλιop σετ μύτες καρυδάκια TORX® / εξάγωνα καρυδάκια με λειτουργία συγκράτησης, 3/8" οδηγός



10-τεμάχια; ισχυρή υφασμάτινη ζώνη υποδοχής, συμπεριλαμβανομένου του γάντζου συγκράτησης για να επιτρέψει την ασφαλή στερέωση σε βέλκρο ζώνης ή τσέπης. Μη υφασμένες ταινίες αντίστροφης πλευράς βέλκρο για απλή προσάρτηση π.χ. σε τοίχο, ράφι, καρτσάκι εργαλείων και στο σύστημα μεταφοράς εργαλείων Wera 2go. Γρήγορος και εύκολος μηχανισμός συστροφής για ξεκλείδωμα για ασφαλή αποθήκευση και απλή αφαίρεση των υποδοχών εργαλείων.

10 μύτες καρυδάκια Ζυκλιop, με οδηγό 3/8" μονωμένα ατομικά δοκιμασμένα σύμφωνα με το IEC 60900. Αυξημένη ασφάλεια λόγω μόνωσης 2 συστατικών με κίτρινο πυρήνα μόνωσης, ο οποίος γίνεται ορατός σε περίπτωση βλάβης στο εξωτερικό κόκκινο στρώμα μόνωσης VDE. Με λειτουργία συγκράτησης για TORX® βίδες κατασκευασμένες σύμφωνα με τις προδιαγραφές Acument Intellectual Properties και τις βίδες εξάγωνης υποδοχής. Βραχείες μύτες καρυδάκια με τα οφέλη της τεχνολογίας Wera bit.

05004930001		
	8767 B VDE HF	1x TX 20x55,0; 1x TX 25x55,0; 1x TX 27x55,0; 1x TX 30x55,0; 1x TX 40x55,0; 1x TX 45x59,0
	8740 B VDE HF	1x 4,0x55,0; 1x 5,0x55,0; 1x 6,0x55,0; 1x 8,0x59,0
	Belt B VDE 0/10	1x 71,0x209,0
	K30	1x 30,0x200,0

8100 SB VDE 1 Ζυκλιop Σετ καστάνιας, με μόνωση, μοχλός διακόπτη, οδηγός 3/8", μετρικό



17 τεμάχια; σε ένα υφασμάτινο κουτί με προστατευμένη επιφάνεια, συμπαγές και εξαιρετικά στιβαρό, χαμηλό όγκο και βάρος για απλοποιημένη μεταφορά. Σύστημα στερέωσης fleecce και γάντζου και βρόχου για εύκολη προσάρτηση, π. σολ. σε τοίχο, ράφι, τρώλει συνεργείου και το σύστημα μεταφοράς εργαλείων Wera 2go. Ομαλός περιστρεφόμενος μηχανισμός για ασφαλή αποθήκευση και εύκολη αφαίρεση στα καρυδάκια Ζυκλιop VDE.

1 Ζυκλιop Καστάνια 8007 B VDE, με μοχλό διακόπτη, με οδηγό 3/8", 14 καρυδάκια Ζυκλιop VDE, 2 προεκτάσεις Ζυκλιop VDE, μία μακριά, μία κοντή, όλα τα εργαλεία μονωμένα, ξεχωριστά ελεγμένα σύμφωνα με το IEC 60900 στα 10.000 V για ασφαλή εργασία στην εγκεκριμένη τάση των 1.000 V. Τα καρυδάκια και οι προεκτάσεις Ζυκλιop VDE προσφέρουν αυξημένη ασφάλεια μέσω μόνωσης 2 συστατικών με κίτρινο μονωτικό πυρήνα, που γίνεται ορατός σε περίπτωση ζημιάς στο εξωτερικό κόκκινο στρώμα μόνωσης VDE.

05004970001		
	8007 B VDE	1x 3/8"x222,0
	8790 B VDE	1x 6,0x46,0; 1x 7,0x46,0; 1x 8,0x46,0; 1x 9,0x46,0; 1x 10,0x46,0; 1x 11,0x46,0; 1x 12,0x46,0; 1x 13,0x46,0; 1x 14,0x46,0; 1x 15,0x46,0; 1x 16,0x46,0; 1x 17,0x46,0; 1x 18,0x46,0; 1x 19,0x46,0
	8794 SB VDE	1x 3/8"x91,0
	8794 LB VDE	1x 3/8"x166,0
	Λωρίδα στερέωσης με γάντζο και βρόχο 240	1x 50,0x240,0

Αυξημένη ασφάλεια

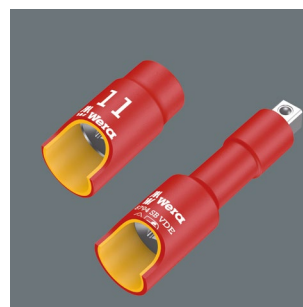

Τα καρυδάκια Ζυκλιop και οι προεκτάσεις για ηλεκτρολόγους προσφέρουν αυξημένη ασφάλεια χάρη στην μόνωση 2 συστατικών, με κίτρινο μονωτικό πυρήνα κάτω από το εξωτερικό στρώμα κόκκινης μόνωσης.

8100 SB 12 Ζυκλω Comfort Ratchet σετ, μοχλός όπισθοπορείας, καρέ 3/8", μετρικό



Σετ 16 τεμαχίων, σε φιλικό προς την επιφάνεια, συμπαγές και εξαιρετικά στιβαρό υφασμάτινο κουτί. Μικρό μέγεθος και χαμηλό βάρος για ευκολότερη μεταφορά.

1 κασάνια Ζυκλω Comfort με μοχλό όπισθοπορείας με οδηγό 3/8", 14 καρυδάκια Ζυκλω Impaktor, 1 προέκταση Ζυκλω

05005530001	
8010 B	1x 3/8"x230,0
8790 B Impaktor	1x 8,0x30,0; 1x 10,0x30,0; 1x 11,0x30,0; 1x 12,0x30,0; 1x 13,0x30,0; 1x 14,0x30,0; 1x 15,0x30,0; 1x 16,0x30,0; 1x 17,0x30,0; 1x 18,0x30,0; 1x 19,0x30,0; 1x 21,0x32,0; 1x 22,0x32,0; 1x 24,0x32,0
8798 B	1x 3/8"x152,4

9607 Μαγνητική ράγα Β Impaktor 1

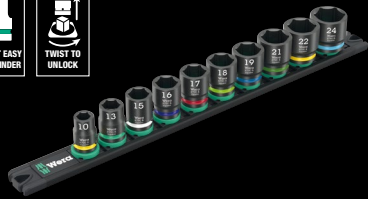

Σετ 10 τεμαχίων, σε μαγνητική ράγα για προσωρινή στερέωση σε τοίχο, ράφι ή καροτσάκι συνεργείου. Ομαλός περιστροφικός μηχανισμός για ασφαλή αποθήκευση και εύκολη πρόσβαση των εργαλείων.

10 καρυδάκια Impaktor με οδηγό 3/8". Με εξάγωνο προφίλ και υποδοχή με τρύπα. Για χρήση με ηλεκτρικά ή πνευματικά κλειδιά με οδηγό 3/8". "Take it easy" Εργαλείο εύρεσης: Με χρωματική κωδικοποίηση κατά μέγεθος - για γρήγορη και εύκολη αναγνώριση του απαιτούμενου εργαλείου.

05005451001	
8790 B Impaktor	1x 10,0x30,0; 1x 13,0x30,0; 1x 15,0x30,0; 1x 16,0x30,0; 1x 17,0x30,0; 1x 18,0x30,0; 1x 19,0x30,0; 1x 21,0x32,0; 1x 22,0x32,0; 1x 24,0x32,0
9603	1x 30,0x340,0



Για ηλεκτρικά ή πνευματικά κλειδιά κρούσης



Η τεχνολογία Impaktor εξασφαλίζει διάρκεια ζωής άνω του μέσου όρου των επιπρόσθετων υποδοχών Impaktor, ακόμη και υπό ακραίες συνθήκες.

8000 Α Ζυκλω Speed κασάνια με 1/4" οδηγός



Εφαρμογή: τετράγωνες υποδοχές 1/4" και προσαρμογείς 1/4" με τετράγωνο οδηγό, εξοπλισμένοι με κλειδαριά με μπάλα

Σχεδίαση: Σχεδίαση βολάν και εύκολο κράτημα,μπράτσο ελεύθερης περιστροφής για ταχύτερη εργασία, περιστρεφόμενη κεφαλή κασάνιας, καθορισμένες θέσεις ασφάλισης στις 0° και 90° προς τα αριστερά και δεξιά καθώς και στις 15° πριν από 90° προς τα μέσα, στις 0°. Μπορεί να χρησιμοποιηθεί όπως ένα συμβατικό κατσαβίδι, μπουτόν απελευθέρωσης, εναλλαγή αριστερά/δεξιά, σχεδίαση με λεπτά δόντια, μικρή γωνία επιστροφής 5°

Λαβή: Η λαβή Kraftform πολλαπλών συστατικών για ελάχιστη κόπωση

05073260001	
1/4"	152.0

8000 Β Ζυκλω Speed κασάνια με 3/8" οδηγό

05073261001	
3/8"	199.0

8000 C Ζυκλω Speed κασάνια με 1/2" οδηγό

05073262001	
1/2"	277.0

8100 SA 6 Κασάνια Zyklop Speed, με οδηγός 1/4", μετρικό



Σετ 28 τεμαχίων. σε ένα επιφανειακό, συμπαγές και εξαιρετικά ανθεκτικό υφασμάτινο κουτί. χαμηλός όγκος και βάρος για εύκολη μεταφορά

1 Zyklop Speed κασάνια με οδηγό 1/4", 9 καρδύκια Zyklop, 1 προέκταση Zyklop (μακριά) με μπράτσο ελεύθερης στροφής, 1 προέκταση σπαστή, 1 προσαρμογέα με τσοκ γρήγορης αποδέσμευσης, 15 μύτες

05004016001	
□	8000A 1x 1/4"x152,0
●	8790 HMA 1x 5,0x23,0; 1x 5,5x23,0; 1x 6,0x23,0; 1x 7,0x23,0; 1x 8,0x23,0; 1x 10,0x23,0; 1x 11,0x23,0; 1x 12,0x23,0; 1x 13,0x23,0
◐◑	8794 LA 1x 1/4"x150,0
◐◑	8794 A 1x 1/4"x56,0
◐◑	8784 A1 1x 1/4"x1/4"x37,0
+	851/4 TZ 1x PH 1x50; 1x PH 2x50; 1x PH 3x50
+	855/4 TZ PZ 1x PZ 1x50; 1x PZ 2x50
+	867/4 Z TORX® 1x TX 10x50; 1x TX 15x50; 1x TX 20x50; 1x TX 25x50; 1x TX 27x50; 1x TX 30x50
○	840/4 Z 1x 3,0x50; 1x 4,0x50; 1x 5,0x50; 1x 6,0x50 ¹⁾
	Λωρίδα στερέωσης με γάντζο και βρόχο 120

¹⁾ Εξάγωνη λάμα

8100 SB 6 Zyklop Speed Σετ κασάνιας, 3/8" οδηγός, μετρικό



Σετ 29 τεμαχίων. σε ένα επιφανειακό, συμπαγές και εξαιρετικά ανθεκτικό υφασμάτινο κουτί. χαμηλός όγκος και βάρος για απλοποιημένη μεταφορά

1 Zyklop Speed κασάνια με οδηγό 3/8", 9 καρδύκια Zyklop, 1 προέκταση Zyklop (μακριά) με μπράτσο ελεύθερης στροφής, 1 προέκταση σπαστή, 1 προσαρμογέα με τσοκ γρήγορης αποδέσμευσης, 16 μύτες

05004046001	
□	8000 B 1x 3/8"x199,0
●	8790 HMB 1x 8,0x29,0; 1x 10,0x29,0; 1x 12,0x29,0; 1x 13,0x29,0; 1x 15,0x29,0; 1x 16,0x30,0; 1x 17,0x30,0; 1x 18,0x30,0; 1x 19,0x30,0
◐◑	8794 LB 1x 3/8"x200,0
◐◑	8794 B 1x 3/8"x76,0
◐◑	8784 B1 1x 1/4"x3/8"x44,0
+	851/4 TZ 1x PH 1x50; 1x PH 2x50; 1x PH 3x50
+	855/4 TZ PZ 1x PZ 1x50; 1x PZ 2x50; 1x PZ 3x50
+	867/4 Z TORX® 1x TX 20x50; 1x TX 25x50; 1x TX 27x50; 1x TX 30x50; 1x TX 40x50
○	840/4 Z 1x 4,0x50; 1x 5,0x50; 1x 6,0x50 ¹⁾ ; 1x 8,0x50 ¹⁾
◐	800/4 Z 1x 1,0x5,5x50

¹⁾ Εξάγωνη λάμα

8100 SC 6 Zyklop Speed Σετ κασάνιας, 1/2" οδηγός, μετρικό



Σετ 28 τεμαχίων. σε ένα επιφανειακό, συμπαγές και εξαιρετικά ανθεκτικό υφασμάτινο κουτί. χαμηλός όγκος και βάρος για εύκολη μεταφορά

1 Zyklop Metal κασάνια με οδηγό 1/2", 10 καρδύκια Zyklop, 1 προέκταση Zyklop (μακριά) με μπράτσο ελεύθερης στροφής, 1 προέκταση σπαστή, 1 προσαρμογέα με τσοκ γρήγορης αποδέσμευσης, 14 μύτες

05004076001	
□	8000 C 1x 1/2"x277,0
●	8790 HMC 1x 10,0x37,0; 1x 11,0x37,0; 1x 12,0x37,0; 1x 13,0x37,0; 1x 14,0x37,0; 1x 15,0x37,0; 1x 16,0x37,0; 1x 17,0x37,0; 1x 18,0x37,0; 1x 19,0x37,0
◐◑	8794 LC 1x 1/2"x250,0
◐◑	8794 C 1x 1/2"x52,0
◐◑	8784 C2 1x 5/16"x1/2"x50,0
+	851/2 Z PH 1x PH 2x32; 1x PH 3x32
+	855/2 Z PZ 1x PZ 2x32; 1x PZ 3x32
+	867/2 Z TORX® 1x TX 20x35; 1x TX 25x35; 1x TX 30x35; 1x TX 40x35; 1x TX 45x35; 1x TX 50x35
○	840/2 Z 1x 5x30; 1x 6x30; 1x 8x30; 1x 10x30

8100 SA All-in Zyklop Speed Σετ καστανίας, 1/4" οδηγός, με λειτουργία συγκράτησης,μετρικό



Σετ 42 τεμαχίων. σε ένα επιφανειακό, συμπαγές και εξαιρετικά ανθεκτικό υφασμάτινο κουτί. χαμηλός όγκος και βάρος για εύκολη μεταφορά. Μη υφασμένες ταινίες αντίστροφης πλευράς βέλκρο για απλή προσάρτηση π.χ. σε τοίχο, ράφι, καροτσάκι εργαλείων και στο σύστημα μεταφοράς εργαλείων Wera 2go. Γρήγορος και εύκολος μηχανισμός twist to unlock για ασφαλή αποθήκευση και απλή αφαίρεση στα καρυδάκια.

1 Zyklop speed καστανία με οδηγό 1/4", 13 καρυδάκια Zyklop με οδηγό 1/4" και με λειτουργία συγκράτησης, 9 μύτες καρυδάκια Zyklop για βίδες TORX®, με οδηγό 1/4", με λειτουργία συγκράτησης, 8 μύτες καρυδάκια για βίδες υποδοχής εξάγωνου με μονάδα οδηγό 1/4" και με λειτουργία συγκράτησης (μεγέθη 2,0 και 2,5 χωρίς λειτουργία συγκράτησης) και γεωμετρία υψηλής ροπής Hex-Plus, 3 μύτες καρυδάκια Zyklop με οδηγό 1/4" για βίδες Phillips, 3 μύτες καρυδάκια Zyklop με οδηγό 1/4" για βίδες Pozidriv, 2 μύτες καρυδάκια Zyklop με οδηγό 1/4" για βίδες με σχισμές, ανιχνευτή εργαλείων "Take it easy". Χρωματική κωδικοποίηση που επιτρέπει την εύκολη επιλογή της επιθυμητής μύτες καρυδάκι, 1 εργαλείο για την απλή αφαίρεση των παξιμαδιών από τα καρυδάκια με λειτουργία συγκράτησης, 1 προέκταση Zyklop (μακριά) με μπράτσο ελεύθερης περιστροφής, 1 προέκταση σπαστή.

05003755001		
○	8000A	1x 1/4"x152,0
⊕	8796 LA	1x 1/4"x150,0
⊖	8794 A	1x 1/4"x56,0
⊙	8790 HMA HF	1x 4,0x23,0; 1x 4,5x23,0; 1x 5,0x23,0; 1x 5,5x23,0; 1x 6,0x23,0; 1x 7,0x23,0; 1x 8,0x23,0; 1x 9,0x23,0; 1x 10,0x23,0; 1x 11,0x23,0; 1x 12,0x23,0; 1x 13,0x23,0; 1x 14,0x23,0
⊕	8767 A HF	1x TX 8x28,0; 1x TX 9x28,0; 1x TX 10x28,0; 1x TX 15x28,0; 1x TX 20x28,0; 1x TX 25x28,0; 1x TX 27x28,0; 1x TX 30x28,0; 1x TX 40x28,0
○	8740 A	1x 2,0x28,0; 1x 2,5x28,0
○	8740 A HF	1x 3,0x28,0; 1x 4,0x28,0; 1x 5,0x28,0; 1x 6,0x28,0; 1x 7,0x28,0; 1x 8,0x28,0
⊕	8751 A	1x PH 1x28,0; 1x PH 2x28,0; 1x PH 3x28,0
⊕	8755 A	1x PZ 1x28,0; 1x PZ 2x28,0; 1x PZ 3x28,0
⊖	8700 A FL	1x 0,8x5,5x28,0; 1x 1,2x6,5x28,0
	Αντάπτορας για καρυδάκια	1x 14,0x43,0
	Λωρίδα στερέωσης με γάντζο και βρόχο 120	1x 50,0x120,0

8100 SB All-in Zyklop Speed Σετ καστανίας, οδηγός 3/8"



Σετ 35 τεμαχίων, σε φιλικό προς την επιφάνεια, συμπαγές και εξαιρετικά στιβαρό υφασμάτινο κουτί. Μικρό μέγεθος και χαμηλό βάρος για ευκολότερη μεταφορά.

1 καστανία Zyklop Speed με καρέ 3/8", 14 καρυδάκια Zyklop με λειτουργία συγκράτησης για εξωτερικές εξάγωνες βίδες, 9 υποδοχές μύτες Zyklop με λειτουργία συγκράτησης για βίδες υποδοχής TORX®, 8 υποδοχές μύτες Zyklop με λειτουργία συγκράτησης για εξάγωνες βίδες, 1 Zyklop προέκταση "flexible-lock" με μπράτσο γρήγορης περιστροφής, μακρύ, 1 επέκταση Zyklop-"Wobble", 1 εργαλείο για αφαίρεση μπουλωνιών

05003536001		
○	8000 B	1x 3/8"x199,0
⊕	8794 B	1x 3/8"x76,0
⊖	8796 LB	1x 3/8"x200,0
⊙	8790 HMB HF	1x 6,0x29,0; 1x 7,0x29,0; 1x 8,0x29,0; 1x 9,0x29,0; 1x 10,0x29,0; 1x 11,0x29,0; 1x 12,0x29,0; 1x 13,0x29,0; 1x 14,0x29,0; 1x 15,0x29,0; 1x 16,0x29,0; 1x 17,0x29,0; 1x 18,0x29,0; 1x 19,0x29,0
⊕	8767 B HF	1x TX 10x35,0; 1x TX 15x35,0; 1x TX 20x35,0; 1x TX 25x35,0; 1x TX 27x35,0; 1x TX 30x35,0; 1x TX 40x35,0; 1x TX 45x38,5; 1x TX 50x38,5
○	8740 B HF	1x 3,0x35,0; 1x 4,0x35,0; 1x 5,0x35,0; 1x 6,0x35,0; 1x 7,0x38,5; 1x 8,0x38,5; 1x 9,0x38,5; 1x 10,0x38,5
	Αντάπτορας για καρυδάκια	1x 14,0x43,0
	Λωρίδα στερέωσης με γάντζο και βρόχο 240	1x 50,0x240,0

Zyklop «6 σε 1»



1. Καστανία με λεπτά δόντια
2. Καστανία με ευέλικτη κεφαλή
3. Γωνιακή καστανία
4. Καστανία γρήγορης απελευθέρωσης
5. Καστανία με δύναμη
6. Κατσαβίδι

8009 Zyklop Pocket Σετ 1



Σετ 13 τεμ. 1 Zyklop Pocket 8009 για μύτες $\frac{3}{8}$ " καθώς και συνδέσμους με καρέ $\frac{3}{8}$ ". Κατάλληλο επίσης για μύτες με εξωτερικό εξάγωνο οδηγό $\frac{1}{4}$ " σύμφωνα με το DIN ISO 1173-C 6.3 και E 6.3 και τις σειρές σύνδεσης Wera 1 και 4. Καστάνια $\frac{3}{8}$ " και κατσαβίδι με καστάνια για μύτες $\frac{1}{4}$ ", ελεύθερα περιστρεφόμενη κεφαλή καστανίας. Οι προκαθορισμένες θέσεις στις 0°, 15° και 90° προς τα αριστερά και προς τα δεξιά μπορούν να χρησιμοποιηθούν ως συμβατικό κατσαβίδι στη θέση 0° προς τα δεξιά/αριστερόστροφα, με μικρή γωνία επιστροφής 5°. Λαβή Kraftform πολλαπλών συστατικών για εργασία χωρίς κόπωση, ελεύθερα περιστρεφόμενη γεμιστήρας με 12 μύτες ενσωματωμένες στη λαβή, μήκους $\frac{1}{4}$ ", 25mm

05004280001	
8009	1x $\frac{3}{8}$ "x $\frac{1}{4}$ "x133,0
851/1 BTZ	1x PH 1x25; 1x PH 2x25
855/1 BTZ	1x PZ 1x25; 1x PZ 2x25
867/1 TORX® BTZ	1x TX 10x25; 1x TX 15x25; 1x TX 20x25; 1x TX 25x25
840/1 BTZ Hex-Plus	1x 3,0x25; 1x 4,0x25; 1x 5,0x25; 1x 6,0x25

8009 Zyklop Pocket Σετ 2



Σετ 18 τεμ. 1 Zyklop Pocket 8009 για μύτες $\frac{3}{8}$ " καθώς και συνδέσμους με $\frac{3}{8}$ " καρέ. Κατάλληλο επίσης για μύτες με εξωτερικό εξάγωνο οδηγό $\frac{1}{4}$ " σύμφωνα με το DIN ISO 1173-C 6.3 και E 6.3 και τις σειρές σύνδεσης Wera 1 και 4. Καστάνια $\frac{3}{8}$ " και κατσαβίδι καστανίας για μύτες $\frac{1}{4}$ ", ελεύθερα περιστρεφόμενη κεφαλή καστανίας. Οι προκαθορισμένες θέσεις στις 0°, 15° και 90° προς τα αριστερά και προς τα δεξιά μπορούν να χρησιμοποιηθούν ως συμβατικό κατσαβίδι στη θέση 0° προς τα δεξιά/αριστερόστροφα, με μικρή γωνία επιστροφής 5°. Λαβή Kraftform πολλαπλών συστατικών για εργασία χωρίς κόπωση, ελεύθερα περιστρεφόμενη γεμιστήρας με 12 μύτες ενσωματωμένες στη λαβή, μήκους $\frac{1}{4}$ ", 25 mm. Ένας αντάπτορας (μήκους 75 mm) με χιτώνιο από ανοξείδωτο χάλυβα και ισχυρό μόνιμο μαγνήτη, κατάλληλος για τοποθέτηση μύτων με εξωτερικό εξάγωνο οδηγό $\frac{1}{4}$ " σύμφωνα με το DIN ISO 1173-C 6.3 και τη σειρά σύνδεσης Wera 1, 3 υποδοχές Zyklop, $\frac{3}{8}$ ". Μία στιβαρή υφασμάτινη θήκη εργαλείων 9468, μπορεί να στερεωθεί στη ζώνη και να στερεωθεί στο σύστημα Wera 2go.

05004281001	
8009	1x $\frac{3}{8}$ "x $\frac{1}{4}$ "x133,0
893/1/1	1x $\frac{1}{4}$ "x75
851/1 BTZ	1x PH 1x25; 1x PH 2x25
855/1 BTZ	1x PZ 1x25; 1x PZ 2x25
867/1 TORX® BTZ	1x TX 10x25; 1x TX 15x25; 1x TX 20x25; 1x TX 25x25
840/1 BTZ Hex-Plus	1x 3,0x25; 1x 4,0x25; 1x 5,0x25; 1x 6,0x25
8790 HMB	1x 8,0x29,0; 1x 10,0x29,0; 1x 13,0x29,0
9468	1x 155,0x65,0
Λωρίδα στερέωσης με γάντζο και βρόχο 70	1x 50,0x70,0

8009 Zyklop Pocket Σετ 3



Σετ 27 τεμαχίων. Μία Zyklop Pocket 8009 για καρυδάκια με καρέ $\frac{3}{8}$ " καθώς και συνδέσμους $\frac{3}{8}$ " με τετράγωνη οδηγό. Κατάλληλο επίσης για μύτες εξάγωνες με οδηγό $\frac{1}{4}$ " σύμφωνα με το DIN ISO 1173-C 6.3 και E 6.3 και τις σειρές σύνδεσης Wera 1 και 4. Καστάνια $\frac{3}{8}$ " και κατσαβίδι καστανίας για μύτη $\frac{1}{4}$ ", ελεύθερα περιστρεφόμενη κεφαλή καστανίας. Οι προκαθορισμένες θέσεις στις 0°, 15° και 90° προς τα αριστερά και προς τα δεξιά μπορούν να χρησιμοποιηθούν ως συμβατικό κατσαβίδι στη θέση 0° προς τα δεξιά/αριστερόστροφα, με μικρή γωνία επιστροφής 5°. Μαγνητική άμεση τοποθέτηση λαβή Kraftform πολλαπλών συστατικών για εργασία χωρίς κόπωση, ελεύθερα περιστρεφόμενος γεμιστήρας με 12 μύτες ενσωματωμένες στη λαβή, μήκους $\frac{1}{4}$ " 25 mm. Μία επέκταση Zyklop 8794 SB με μπράτσο γρήγορης περιστροφής, κοντό. Μία γενική βάση (μήκος 75 mm) με χιτώνιο από ανοξείδωτο χάλυβα και ισχυρό μόνιμο μαγνήτη, κατάλληλο για τοποθέτηση μύτων με εξάγωνο οδηγό $\frac{1}{4}$ " σύμφωνα με το DIN ISO 1173-C 6.3 και τη σειρά σύνδεσης Wera 1, 12 καρυδάκια Zyklop, 3/8". Ένα στιβαρό υφασμάτινο κουτί, μπορεί να στερεωθεί στο σύστημα Wera 2go.

05004284001	
8009	1x $\frac{3}{8}$ "x $\frac{1}{4}$ "x133,0
8794 SB	1x $\frac{3}{8}$ "x125,0
893/1/1	1x $\frac{1}{4}$ "x75
8790 HMB	1x 6,0x29,0; 1x 7,0x29,0; 1x 8,0x29,0; 1x 9,0x29,0; 1x 10,0x29,0; 1x 11,0x29,0; 1x 12,0x29,0; 1x 13,0x29,0; 1x 14,0x29,0; 1x 15,0x29,0; 1x 16,0x30,0; 1x 17,0x30,0
851/1 BTZ	1x PH 1x25; 1x PH 2x25
855/1 BTZ	1x PZ 1x25; 1x PZ 2x25
867/1 TORX® BTZ	1x TX 10x25; 1x TX 15x25; 1x TX 20x25; 1x TX 25x25
840/1 BTZ Hex-Plus	1x 3,0x25; 1x 4,0x25; 1x 5,0x25; 1x 6,0x25
Λωρίδα στερέωσης με γάντζο και βρόχο 120	1x 50,0x120,0



Συνδυαστική τοποθέτηση εργαλείου



Η μαγνητική άμεση τοποθέτηση είναι κατάλληλη για καρυδάκια $\frac{3}{8}$ " καθώς και μύτες $\frac{1}{4}$ " χωρίς την ανάγκη προσαρμογής.

8006 C Zyklor Υβριδική κασάνια με διακόπτη μοχλού και οδηγός 1/2"



Εφαρμογή: τετράγωνες υποδοχές 1/2" καθώς και για προσαρμογείς 1/2" με τετράγωνο οδηγό, με συσκευή κλειδώματος μπάλας

Σχεδιασμός: Μηχανισμός λεπτών δοντιών με 72 δόντια για γωνία επιστροφής μόνο 5°. μοχλός διακοπών για την κατάλληλη αλλαγή της κατεύθυνσης ασφαλής λειτουργία κλειδώματος για τα καρυδάκια

Λαβή: λαβή Kraftform Πολλαπλών συστατικών για τη βέλτιστη πίεση και τα εφελκυσμό φορτίων, άκρη λαβής που σχεδιάστηκε για τη σύνδεση της υβριδικής επέκτασης Zyklor 8797 Γ

	mm	mm	mm	
05003780001	1/2"	281,0	34	37

8797 C Zyklor Hybrid προέκταση



Εφαρμογή: Επέκταση για χρήση με Wera Zyklor Hybrid 8006 C για την αύξηση της μεταφερόμενης ροπής

Σχεδιασμός: Σκληρός, ενισχυμένος χάλυβας Cr-Mo

Λαβή: λαβή Kraftform Πολλαπλών συστατικών για βέλτιστη πίεση και φορτία εφελκυσμού. με την καρφίτσα απελευθέρωσης επέκτασης

	mm	mm
05003781001	271,0	134,0

8006 SC 1 Zyklor Hybrid σετ κασάνιας, 1/2" οδηγός, μετρικό



Υψηλότερη μεταφορά ροπής



Μεγαλύτερο συνολικό μήκος για μεγαλύτερη μεταφορά ροπής.

Προέκταση Hybrid

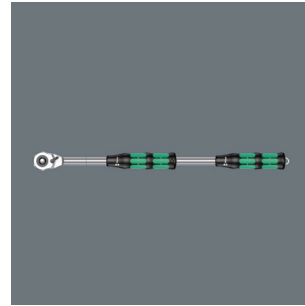

Μπορεί να ζητηθεί ακόμα περισσότερη ροπή με την χρήση προέκτασης

Ιδανικό για εργασία σε περιορισμένους χώρους



Πολύ λεπτή καφαλή κασάνιας

Σετ 13 τεμαχίων, σε ένα επιφανειακό, συμπαγές και εξαιρετικά ανθεκτικό υφασμάτινο κουτί. χαμηλός όγκος και βάρος για εύκολη μεταφορά

1 Zyklor Hybrid κασάνια με οδηγό 1/2", 10 καρυδάκια Zyklor με λειτουργία συγκράτησης, 1 υβριδική προέκταση Zyklor με καρφίτσα απελευθέρωσης, 1 προέκταση Zyklor (μακριά) με μπράτσο ελεύθερης στροφής

05004090001		
	8006 C	1x 1/2"x281,0
	8797 C	1x 271,0
	8794 LC	1x 1/2"x250,0
	8790 HMC HF	1x 10,0x37,0; 1x 11,0x37,0; 1x 12,0x37,0; 1x 13,0x37,0; 1x 14,0x37,0; 1x 15,0x37,0; 1x 16,0x37,0; 1x 17,0x37,0; 1x 18,0x37,0; 1x 19,0x37,0
	Λωρίδα στερέωσης με γάντζο και βρόχο 240	1x 50,0x240,0



Zyklop Metal Push

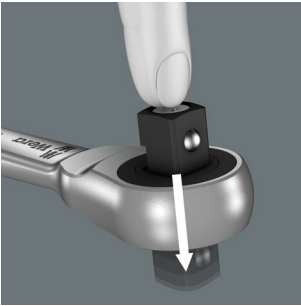

Λόγω της όλο και πιο περιορισμένης περιβαλλοντολογικής εργασίας, ο χώρος γίνεται ολο και σημαντικότερο θέμα για τις κασάνιες. Οι προγραμματιστές προϊόντων μας, ασχολούνται όλο και πιο εντατικά με το θέμα των ολοκληρωμένων χώρων εργασίας και η Wera πλέον έχει την λύση του προβλήματος. Η εξαιρετικά λεπτή και στιβαρή μεταλλική κασάνια Zyklop με το μακρύ μπράτσο ήταν αυτό το αποτέλεσμα. Όταν το καρδάκι δεν πρέπει να χαθεί και η συμπτωματική αλλαγή κατεύθυνσης πρέπει να αποφευχθεί πάση θυσία, η κασάνια Zyklop Metal Push είναι η σωστή επιλογή.



8003 A Zyklop μεταλλική κασάνια με καρέ και 1/4" οδηγός



Εφαρμογή: Τετράγωνες υποδοχές 1/4" καθώς και για προσαρμογείς 1/4" με τετράγωνο οδηγό, με κλειδίωμα μπάλας

Σχέδιο: Σφυρηλατημένη, πλήρως μεταλλική κασάνια (χρômιο-μολυβδαίνιο) που είναι εξαιρετικά στιβαρή με μεγάλη διάρκεια ζωής. Λεπτός σχεδιασμός που επιτρέπει την εργασία σε πολύ περιορισμένους χώρους. Ο σχεδιασμός με διπλά δόντια κασάνιας σημαίνει ότι μπορεί να επιτευχθεί διαίρεση 76 λεπτών δοντιών από τα 38 στιβαρά δόντια με γωνία επιστροφής μόνο 4,7°. απλή αλλαγή κατεύθυνσης με το μη αποσπώμενο τετράγωνο καρέ και πολύ ασφαλή μηχανισμό κλειδώματος υποδοχής

	mm	mm	mm	mm
05004003001	1/4"	141	21	22

8003 B Zyklop μεταλλική κασάνια με καρέ και 3/8" οδηγό

	mm	mm	mm	mm
05004033001	3/8"	222,0	27	29

8003 C Zyklop μεταλλική κασάνια με καρέ και 1/2" οδηγό

	mm	mm	mm	mm
05004063001	1/2"	281	36	37

8100 SA 7 Zyklop Σετ μεταλλικής κασάνιας, με καρέ 1/4" οδηγός, μετρικό



Σετ 28 τεμαχίων. σε ένα επιφανειακό, συμπαγές και εξαιρετικά ανθεκτικό υφασμάτινο κουτί. χαμηλός όγκος και βάρος για εύκολη μεταφορά

1 Zyklop Metal κασάνια με πατητό καρέ push-through και 1/4" οδηγό, 9 καρδάκια Zyklop, 1 προέκταση Zyklop (μακριά) με μπράτσο ελεύθερης περιστροφής, 1 προέκταση σπαστή, 1 προσαρμογέα με τσοκ γρήγορης αποδέσμευσης, 15 μύτες

05004017001	8003 A	1x 1/4"x141									
	8790 HMA	1x 5,0x23,0; 1x 5,5x23,0; 1x 6,0x23,0; 1x 7,0x23,0; 1x 8,0x23,0; 1x 10,0x23,0; 1x 11,0x23,0; 1x 12,0x23,0; 1x 13,0x23,0									
	8794 LA	1x 1/4"x150,0									
	8794 A	1x 1/4"x56,0									
	8784 A1	1x 1/4"x1/4"x37,0									
	851/1 Z PH	1x PH 1x25; 1x PH 2x25; 1x PH 3x25									
	855/1 Z PZ	1x PZ 1x25; 1x PZ 2x25									
	867/1 TORX®	1x TX 10x25; 1x TX 15x25; 1x TX 20x25; 1x TX 25x25; 1x TX 27x25; 1x TX 30x25									
	840/1 Z Hex-Plus	1x 3,0x25; 1x 4,0x25; 1x 5,0x25; 1x 6,0x25									



8100 SB 7 Zyklus Metal Σετ καστανίας με καρέ, 3/8" οδηγός, μετρικό



Σετ 29 τεμαχίων. σε ένα επιφανειακό, συμπαγές και εξαιρετικά ανθεκτικό υφασμάτινο κουτί. χαμηλός όγκος και βάρος για απλοποιημένη κινητικότητα

1 Ζυκλω Metal καστανία με οδηγό 3/8", 9 καρδούκια Ζυκλω, 1 προέκταση Ζυκλω (μακριά) με μπράτσο ελεύθερης στροφής, 1 προέκταση σπαστή, 1 προσαρμογέα με τσοκ γρήγορης αποδέσμευσης, 16 μύτες

05004047001		
○	8003 B	1x 3/8"x222,0
●	8790 HMB	1x 8,0x29,0; 1x 10,0x29,0; 1x 12,0x29,0; 1x 13,0x29,0; 1x 15,0x29,0; 1x 16,0x30,0; 1x 17,0x30,0; 1x 18,0x30,0; 1x 19,0x30,0
●○	8794 LB	1x 3/8"x200,0
●○	8794 B	1x 3/8"x76,0
●●	8784 B1	1x 1/4"x3/8"x44,0
+	851/1 Z PH	1x PH 1x25; 1x PH 2x25; 1x PH 3x25
+	855/1 Z PZ	1x PZ 1x25; 1x PZ 2x25
+	867/1 TORX®	1x TX 15x25; 1x TX 20x25; 1x TX 25x25; 1x TX 27x25; 1x TX 30x25; 1x TX 40x25
○	840/1 Z Hex-Plus	1x 3,0x25; 1x 4,0x25; 1x 5,0x25; 1x 6,0x25; 1x 8,0x25

8100 SC 7 Zyklus Metal Σετ καστανίας με καρέ, 1/2" οδηγός, μετρικό



Σετ 28 τεμαχίων. σε ένα επιφανειακό, συμπαγές και εξαιρετικά ανθεκτικό υφασμάτινο κουτί. χαμηλός όγκος και βάρος για εύκολη μεταφορά

1 Ζυκλω Metal καστανία με καρέ και με οδηγό 1/2", 10 καρδούκια Ζυκλω, 1 προέκταση Ζυκλω (μακριά) με μπράτσο ελεύθερης στροφής, 1 προέκταση σπαστή, 1 προσαρμογέα με τσοκ γρήγορης αποδέσμευσης, 14 μύτες

05004077001		
○	8003 C	1x 1/2"x281,0
●	8790 HMC	1x 10,0x37,0; 1x 11,0x37,0; 1x 12,0x37,0; 1x 13,0x37,0; 1x 14,0x37,0; 1x 15,0x37,0; 1x 16,0x37,0; 1x 17,0x37,0; 1x 18,0x37,0; 1x 19,0x37,0
●○	8794 LC	1x 1/2"x250,0
●○	8794 C	1x 1/2"x52,0
●●	8784 C2	1x 5/16"x1/2"x50,0
+	851/2 Z PH	1x PH 2x32; 1x PH 3x32
+	867/2 Z TORX®	1x TX 20x35; 1x TX 25x35; 1x TX 27x35; 1x TX 30x35; 1x TX 40x35; 1x TX 45x35; 1x TX 50x35; 1x TX 55x35
○	840/2 Z	1x 5x30; 1x 6x30; 1x 8x30; 1x 10x30



Αντιστρέψιμη



Διακόπτης μοχλός για βολική αλλαγή κατεύθυνσης



8004 A Zyklop μεταλική καστάνια με μοχλο διακόπτη και 1/4" οδηγός



Εφαρμογή: Τετράγωνες υποδοχές 1/4" καθώς και για προσαρμογείς 1/4" με τετράγωνο οδηγό, με κλειδωμα μπάλας

Σχέδιο: Σφυρηλατημένη, πλήρως μεταλλική καστάνια (χρώμιο-μολυβδαίνιο) που είναι εξαιρετικά στιβαρή με μεγάλη διάρκεια ζωής. Λεπτός σχεδιασμός που επιτρέπει την εργασία σε πολύ περιορισμένους χώρους. μηχανισμός λεπτών δοντιών με 72 δόντια για γωνία επιστροφής μόνο 5°. μοχλός διακόπτη για εύκολη αλλαγή κατεύθυνσης. λειτουργία κλειδώματος ασφαλούς υποδοχής

	mm	mm	mm	mm
05004004001	1/4"	141	19	22

8004 B Zyklop μεταλική καστάνια με μοχλο διακόπτη και 3/8" οδηγός

	mm	mm	mm	mm
05004034001	3/8"	222,0	26	29

8004 C Zyklop μεταλική καστάνια με μοχλο διακόπτη και 1/2" οδηγός

	mm	mm	mm	mm
05004064001	1/2"	281	34	37

8100 SA 8 Zyklop Metal καστάνια Σετ με μοχλό διακόπτη, 1/4" οδηγός, μετρικό



Σετ 28 τεμαχίων. σε ένα επιφανειακό, συμπαγές και εξαιρετικά ανθεκτικό υφασμάτινο κουτί. χαμηλός όγκος και βάρος για απλοποιημένη κινητικότητα

1 Zyklop Metal καστάνια με πατητό καρέ push-through και 1/4" οδηγό, 9 καρδούκια Zyklop, 1 προέκταση Zyklop (μακριά) με μπράτσο ελεύθερης περιστροφής, 1 προέκταση σπαστή, 1 προσαρμογέα με τσοκ γρήγορης αποδέσμευσης, 15 μύτες

05004018001			
	8004 A	1x 1/4"x141	
	8790 HMA	1x 5,0x23,0; 1x 5,5x23,0; 1x 6,0x23,0; 1x 7,0x23,0; 1x 8,0x23,0; 1x 10,0x23,0; 1x 11,0x23,0; 1x 12,0x23,0; 1x 13,0x23,0	
	8794 LA	1x 1/4"x150,0	
	8794 A	1x 1/4"x56,0	
	8784 A1	1x 1/4"x1/4"x37,0	
	851/1 Z PH	1x PH 1x25; 1x PH 2x25; 1x PH 3x25	
	855/1 Z PZ	1x PZ 1x25; 1x PZ 2x25	
	867/1 TORX®	1x TX 10x25; 1x TX 15x25; 1x TX 20x25; 1x TX 25x25; 1x TX 27x25; 1x TX 30x25	
	840/1 Z Hex-Plus	1x 3,0x25; 1x 4,0x25; 1x 5,0x25; 1x 6,0x25	
	Λωρίδα στερέωσης με γάντζο και βρόχο	1x 50,0x120,0	120



8100 SB 8 Zyklor Metal Σετ καστανίας με δικόπτη μοχλό, 3/8" οδηγός, μετρικό



Σετ 29 τεμαχίων. σε ένα επιφανειακό, συμπαγές και εξαιρετικά ανθεκτικό υφασμάτινο κουτί. χαμηλός όγκος και βάρος για απλοποιημένη κινητικότητα

1 Zyklor Metal καστανία με οδηγό 3/8", 9 καρδάκια Zyklor, 1 προέκταση Zyklor (μακριά) με μπράτσο ελεύθερης στροφής, 1 προέκταση σπαστή, 1 προσαρμογέα με τσοκ γρήγορης αποδέσμευσης, 16 μύτες

05004048001		
○	8004 B	1x 3/8"x222,0
●	8790 HMB	1x 8,0x29,0; 1x 10,0x29,0; 1x 12,0x29,0; 1x 13,0x29,0; 1x 15,0x29,0; 1x 16,0x30,0; 1x 17,0x30,0; 1x 18,0x30,0; 1x 19,0x30,0
●○	8794 LB	1x 3/8"x200,0
●○	8794 B	1x 3/8"x76,0
●●	8784 B1	1x 1/4"x3/8"x44,0
+	851/1 Z PH	1x PH 1x25; 1x PH 2x25; 1x PH 3x25
+	855/1 Z PZ	1x PZ 1x25; 1x PZ 2x25
+	867/1 TORX®	1x TX 15x25; 1x TX 20x25; 1x TX 25x25; 1x TX 27x25; 1x TX 30x25; 1x TX 40x25
○	840/1 Z Hex-Plus	1x 3,0x25; 1x 4,0x25; 1x 5,0x25; 1x 6,0x25; 1x 8,0x25

8100 SC 8 Zyklor Metal Σετ καστανίας με μοχλό διακόπτη, 1/2" οδηγός, μετρικό



Σετ 28 τεμαχίων. σε ένα επιφανειακό, συμπαγές και εξαιρετικά ανθεκτικό υφασμάτινο κουτί. χαμηλός όγκος και βάρος για απλοποιημένη κινητικότητα

1 Zyklor Metal καστανία με μοχλό διακόπτη και με οδηγό 1/2", 10 καρδάκια Zyklor, 1 προέκταση Zyklor (μακριά) με μπράτσο ελεύθερης στροφής, 1 προέκταση σπαστή, 1 προσαρμογέα με τσοκ γρήγορης αποδέσμευσης, 14 μύτες

05004078001		
○	8004 C	1x 1/2"x281,0
●	8790 HMC	1x 10,0x37,0; 1x 11,0x37,0; 1x 12,0x37,0; 1x 13,0x37,0; 1x 14,0x37,0; 1x 15,0x37,0; 1x 16,0x37,0; 1x 17,0x37,0; 1x 18,0x37,0; 1x 19,0x37,0
●○	8794 LC	1x 1/2"x250,0
●○	8794 C	1x 1/2"x52,0
●●	8784 C2	1x 5/16"x1/2"x50,0
+	851/2 Z PH	1x PH 2x32; 1x PH 3x32
+	867/2 Z TORX®	1x TX 20x35; 1x TX 25x35; 1x TX 27x35; 1x TX 30x35; 1x TX 40x35; 1x TX 45x35; 1x TX 50x35; 1x TX 55x35
○	840/2 Z	1x 5x30; 1x 6x30; 1x 8x30; 1x 10x30

Tool-Check PLUS



28 Μύτες, 1 κατσαβίδι συγκράτησης μύτης 813 κατάλληλο για τη στερέωση μύτων με εξάγωνο 1/4" σύμφωνα με το DIN ISO 1173-C 6.3 και τη σειρά σύνδεσης Wera 1, 1 βάση μύτη Rapidaptor, 1 προσαρμογέας 870/1 (1/4" εξάγωνο έως 1/4" τετράγωνο), 7 καρδιάκια (1/4"). 1 Wera καστίανια για μύτες Zyklop Mini 1, σφουρηλατημένος σχεδιασμός από πλήρη χάλυβα κατάλληλο για τη σύνδεση μυτών με εξάγωνο 1/4" σύμφωνα με το DIN ISO 1173-C 6.3 και E 6.3 και τις σειρές σύνδεσης Wera 1 και 4, η χρήση για καρδιάκια 1/4" είναι επίσης δυνατή με την εφαρμογή του προσαρμογέα Wera 870/1

05056490001		
●	8001 A	1x 1/4"x87,0
●	813	1x 1/4"x78
●○	889/4/1 K	1x 1/4"x50
○○	870/1	1x 1/4"x25 ¹⁾
●	8790 HMA	1x 5,5x23,0; 1x 6,0x23,0; 1x 7,0x23,0; 1x 8,0x23,0; 1x 10,0x23,0; 1x 12,0x23,0; 1x 13,0x23,0
+	851/1 TZ PH	2x PH 1x25; 3x PH 2x25; 1x PH 3x25
+	855/1 TH PZ	1x PZ 1x25; 3x PZ 2x25; 1x PZ 3x25
+	867/1 TZ TORX®	1x TX 10x25; 1x TX 15x25; 1x TX 20x25; 1x TX 25x25; 1x TX 30x25; 1x TX 40x25
+	867/1 Z TORX® BO	1x TX 10x25; 1x TX 15x25; 1x TX 20x25; 1x TX 25x25; 1x TX 30x25
○	840/1 Z Hex-Plus	1x 3,0x25; 1x 4,0x25; 1x 5,0x25; 1x 6,0x25; 1x 8,0x25
⊖	800/1 TZ	1x 1,0x5,5x25

¹⁾ Με μπάλα τριβής. Για Κατσαβίδι καρδιάκι

Tool-Check PLUS



Συνδυασμός εργαλείων από καστίανια Zyklop Mini 1/4", καρδιάκια, ένα κατσαβίδι και μύτες σε θήκη Tool-Check PLUS που εξοικονομεί χώρο από στιβαρό πλαστικό.

Γρήγορο βίδωμα



Οι υψηλές ταχύτητες εργασίας μπορούν να επιτευχθούν με την καστίανια μύτης Zyklop Mini. Ο τροχός του αντίχειρα είναι σημαντικός, επιτρέποντας πιο γρήγορο βίδωμα και ο μοχλός του Zyklop Mini χρειάζεται μόνο να χρησιμοποιηθεί για το τελικό σφίξιμο της βίδας.

Είναι ένα τόσο μικρό εργαλείο επαρκώς ανθεκτικό;



Το 8001 A Zyklop Mini 1 μπορεί να αντέξει τουλάχιστον 65 Nm. Αυτή είναι πολύ μεγαλύτερη ισχύς από ό,τι μπορεί κανονικά να μεταφερθεί σε ένα τόσο μικρό εργαλείο.

Bit-Check 10 Zyklop Mini BiTorsion 1



9 μύτες, BiTorsion για μεγάλη διάρκεια ζωής, εξαιρετικά ανθεκτική, για γενική χρήση. Take it easy εργαλείο εύρεσης: Χρωματική κωδικοποίηση (κόκκινο = Phillips; μαύρο = Pozidriv; πράσινο = TORX®, μπλε = εξάγωνο) και μεγάλη σφραγίδα που επιτρέπει τον εύκολο εντοπισμό της επιθυμητής μύτης. 1 Wera Καστίανια Μύτης Zyklop Mini 1, σφουρηλατό σχέδιο από χάλυβα, κατάλληλο για εξάγωνες μύτες 1/4" σύμφωνα με το DIN ISO 1173-C 6.3 και το E 6.3 και τη σειρά Wera 1 και 4. Μπορεί επίσης να χρησιμοποιηθεί με καρδιάκια 1/4" χρησιμοποιώντας τον προσαρμογέα υποδοχής Wera 870/1.

05057418001		
●	8001 A	1x 1/4"x87,0
+	851/1 BTZ	1x PH 1x25; 1x PH 2x25
+	855/1 BTZ	1x PZ 1x25; 1x PZ 2x25
+	867/1 TORX® BTZ	1x TX 15x25; 1x TX 20x25; 1x TX 25x25
○	840/1 BTZ Hex-Plus	1x 4,0x25; 1x 5,0x25

8001 A Ζυκλορ Mini κασάνια για μύτες 1/4" SB με οδηγός 1/4"



Εφαρμογή: Κατάλληλο για εξάγωνες μύτες 1/4" σύμφωνα με το DIN ISO 1173-C 6.3 και το E 6.3 και τις σειρές Wera 1 και 4, Προσαρμογέας Wera 870/1 για καρδιάκια 1/4"

Σχεδιασμός: Σχεδιασμένο από σφυριλατημένο χάλυβα, μηχανισμός οδόντωσης λεπτών δοντιών, μικρή γωνία επιστροφής 6°, εμπρός και πίσω διακόπτης κίνησης

Λαβή: Krafftform λαβή με αποδεδειγμένη γεωμετρία Krafftform παρέχει τέλεια σχεδιασμένες ζώνες επαφής δακτύλων, εργονομική κεφαλή και λαβή κασάνιας

05073230001		
●	8001 A	1x 1/4"x87,0
○●	870/1	1x 1/4"x25 ¹⁾

¹⁾ Με μπάλα τριβής. Για Κατσαβίδι καρδιάκι

8005 Ζυκλορ Mini 2 Καστανια



Εφαρμογή: Κατάλληλος για καρδιάκια Wera 8790 FA

Σχεδιασμός: Σχεδιασμένο από σφυριλατημένο χάλυβα, λεπτός- μηχανισμός οδόντωσης κασάνιας, μικρή γωνία επιστροφής 6°, μπροστινός και αντίστροφος διακόπτης κίνησης

Λαβή: Krafftform λαβή με αποδεδειγμένη γεωμετρία Krafftform παρέχει τέλεια σχεδιασμένες ζώνες επαφής δακτύλων, εργονομική κεφαλή και λαβή κασάνιας

		mm
05003660001		107

8008 A Ζυκλορ Mini 3 Καστανια με οδηγός 1/4"

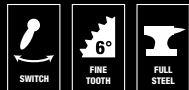

Εφαρμογή: 1/4" τετράγωνες υποδοχές και προσαρμογείς 1/4" με τετράγωνο οδηγό, εξοπλισμένες με κλειδαριά μπάλας

Σχεδιασμός: Με σφυριλατημένο χάλυβα, μηχανισμός με λεπτή οδόντωση, μικρή γωνία επιστροφής 6°, εμπρός και πίσω διακόπτης κίνησης

Λαβή: Krafftform λαβή με αποδεδειγμένη γεωμετρία Krafftform παρέχει τέλεια σχεδιασμένες ζώνες επαφής δακτύλων, εργονομική κεφαλή και λαβή κασάνιας

05003793001	1/4"	87,0
-------------	------	------

781/5 Σετ 1

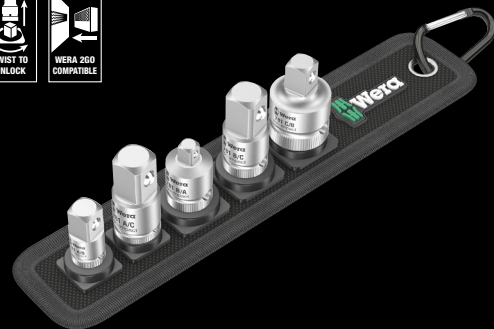

Εξαρτήματα σύνδεσης, σετ 5 τεμαχίων

Για χειροκίνητα και μηχανοκίνητα εργαλεία (χωρίς κρούση), με αυλάκωση με μπίλια, ραβδώσεις στο πίσω άκρο για δυνατότητα διαχείρισης κατά τη χειροκίνητη χρήση. χρώμιο-βανάδιο, βουρτσισμένο επιχρωμιωμένο φινίρισμα

781 A: 1/4" υποδοχή τετράγωνης κεφαλής, για ένθετα κλειδιού τετράγωνης κεφαλής 3/8" και 1/2" με κλειδαριά με μπάλα- 781 B: 3/8" υποδοχή τετράγωνης κεφαλής, για 1/4" και 1/2" ένθετα κλειδιού τετράγωνης κεφαλής με κλειδαριά με μπάλα. 781 C: 1/2" υποδοχή τετράγωνης κεφαλής, για ένθετα κλειδιού τετράγωνης κεφαλής 3/8" με κλειδαριά με μπάλα.

05042680001		
○●	781 A	1x 781 A/B, 3/8"x25,2x1/4"; 1x 781 A/C, 1/2"x36,0x1/4"
○●	781 B	1x 781 B/A, 1/4"x27,0x3/8"; 1x 781 B/C, 1/2"x36,0x3/8"
○●	781 C	1x 781 C/B, 3/8"x35,5x1/2"
	Belt 781 0/5	1x 45,0x210,0

Belt A 1 Ζυκλος Σετ καρυδάκια με λειτουργία συγκράτησης, 1/4" οδηγός



Σετ 10 τεμαχίων. Ισχυρή υφασμάτινη ζώνη υποδοχής, συμπεριλαμβανομένου του γάντζου συγκράτησης για να επιτρέψει την ασφαλή στερέωση σε βέλκρο ζώνης ή τσέπης. Μη υφασμένες ταινίες αντίστροφης πλευράς βέλκρο για απλή προσάρτηση π.χ. σε τοίχο, ράφι, καροτσάκι εργαλείων και στο σύστημα μεταφοράς εργαλείων Wera 2go. Γρήγορος και εύκολος μηχανισμός συστροφής για ξεκλείδωμα για ασφαλή αποθήκευση και απλή αφαίρεση στα καρυδάκια.

9 καρυδάκια Ζυκλος με οδηγό 1/4" με λειτουργία συγκράτησης βιδών. Ανιχνευτής εργαλείων "Take it easy": Χρωματική κωδικοποίηση για εύκολη επιλογή του επιθυμητού καρυδακιού. 1 εργαλείο για την απλή αφαίρεση των παξιμαδιών από τα καρυδάκια με λειτουργία συγκράτησης.

05003880001	
●	8790 HMA HF 1x 4,0x23,0; 1x 4,5x23,0; 1x 5,0x23,0; 1x 5,5x23,0; 1x 6,0x23,0; 1x 7,0x23,0; 1x 8,0x23,0; 1x 10,0x23,0; 1x 13,0x23,0
	Αντάπτορας για καρυδάκια 1x 14,0x43,0
	Belt A 0/9 1x 39,0x238,0
	K30 1x 30,0x200,0

Belt B 3 TORX® HF Ζυκλος σετ μύτες καρυδάκια με λειτουργία συγκράτησης, 3/8" οδηγός



Σετ 9 τεμαχίων. Ισχυρή υφασμάτινη ζώνη υποδοχής, συμπεριλαμβανομένου του γάντζου συγκράτησης για να επιτρέψει την ασφαλή στερέωση βέλκρο ζώνης ή τσέπης. Μη υφασμένες ταινίες αντίστροφης πλευράς βέλκρο για απλή προσάρτηση π.χ. σε τοίχο, ράφι, καροτσάκι εργαλείων και στο σύστημα μεταφοράς εργαλείων Wera 2go. Γρήγορος και εύκολος μηχανισμός συστροφής για ξεκλείδωμα για ασφαλή αποθήκευση και απλή αφαίρεση των υποδοχών εργαλείων.

9 μύτες καρυδάκια Ζυκλος για βίδες TORX®, με οδηγό 3/8", με λειτουργία συγκράτησης. Ανιχνευτής εργαλείων "take it easy": Χρωματική κωδικοποίηση για εύκολη επιλογή της επιθυμητής μύτες καρυδακιού.

05003972001	
⊕	8767 B HF 1x TX 10x35,0; 1x TX 15x35,0; 1x TX 20x35,0; 1x TX 25x35,0; 1x TX 27x35,0; 1x TX 30x35,0; 1x TX 40x35,0; 1x TX 45x38,5; 1x TX 50x38,5
	Belt B 0/9 1x 45,0x310,0
	K30 1x 30,0x200,0

Belt A Deep 1 σετ καρυδάκια, 1/4" οδηγός

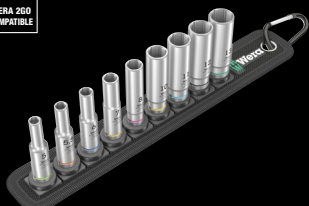

Σετ 9 τεμαχίων. Ισχυρή υφασμάτινη ζώνη για καρυδάκια, συμπεριλαμβανομένου του γάντζου συγκράτησης για να επιτρέψει την ασφαλή στερέωση σε βέλκρο ζώνης ή τσέπης. Μη υφασμένες ταινίες αντίστροφης πλευράς βέλκρο για απλή προσάρτηση π.χ. σε τοίχο, ράφι, καροτσάκι εργαλείων και στο σύστημα μεταφοράς εργαλείων Wera 2go. Ομαλή στροφή Γρήγορη και εύκολη συστροφή για να ξεκλειδώσετε το μηχανισμό για την ασφαλή αποθήκευση και την απλή αφαίρεση στα καρυδάκια.

9 καρυδάκια με οδηγό 1/4". Μακρύς σχεδιασμός για χαμηλού προφίλ βίδωμα και για προεξέχουσες ράβδους με σπειρώμα, με εξάγωνο προφίλ. Ανιχνευτής εργαλείων "Take it easy": Χρωματική κωδικοποίηση για εύκολη επιλογή της επιθυμητής υποδοχής.

05004525001	
●	8790 HMA Deep 1x 5,0x50,0; 1x 5,5x50,0; 1x 6,0x50,0; 1x 7,0x50,0; 1x 8,0x50,0; 1x 10,0x50,0; 1x 11,0x50,0; 1x 12,0x50,0; 1x 13,0x50,0
	Belt A 0/9 1x 39,0x238,0
	K30 1x 30,0x200,0

Belt C Deep 1 Σετ καρυδάκια, 1/2" οδηγός



Σετ 6 τεμαχίων. Ισχυρή υφασμάτινη ζώνη υποδοχής, συμπεριλαμβανομένου του γάντζου συγκράτησης για να επιτρέψει την ασφαλή στερέωση σε βέλκρο ζώνης ή τσέπης. Μη υφασμένες ταινίες αντίστροφης πλευράς βέλκρο για απλή προσάρτηση π.χ. σε τοίχο, ράφι, καροτσάκι εργαλείων και στο σύστημα μεταφοράς εργαλείων Wera 2go. Ομαλή στροφή Γρήγορη και εύκολη συστροφή για να ξεκλειδώσετε το μηχανισμό για την ασφαλή αποθήκευση και την απλή αφαίρεση στα καρυδάκια.

6 καρυδάκια με οδηγό 1/2". Μακρύς σχεδιασμός για βίδωμα χαμηλού προφίλ και προεξέχουσες ράβδους με σπειρώμα, με εξάγωνο προφίλ. Ανιχνευτής εργαλείων "Take it easy": Χρωματική κωδικοποίηση για εύκολη επιλογή του επιθυμητού εργαλείου.

05004565001	
●	8790 HMC Deep 1x 10,0x83,0; 1x 13,0x83,0; 1x 15,0x83,0; 1x 16,0x83,0; 1x 17,0x83,0; 1x 19,0x83,0
	Belt C 0/6 1x 45,0x275,0
	K30 1x 30,0x200,0

8790 HMC HF 1 Ζυκλωρ σετ καρυδάκια με 1/2" οδηγός, με λειτουργία συγκράτησης



Σετ 10 τεμαχίων. σε ένα επιφανειακό, συμπαγές και εξαιρετικά ανθεκτικό υφασμάτινο κουτί. χαμηλός όγκος και βάρος για απλοποιημένη μεταφορά

10 καρυδάκια Ζυκλωρ με οδηγό 1/2" με λειτουργία συγκράτησης. Take it easy εργαλείο εύρεσης: Χρωματική κωδικοποίηση και μεγάλη σφραγίδα για να εντοπίζεται εύκολα το επιθυμητό καρυδάκι.

05004203001	
●	8790 HMC HF 1x 10,0x37,0; 1x 11,0x37,0; 1x 12,0x37,0; 1x 13,0x37,0; 1x 14,0x37,0; 1x 15,0x37,0; 1x 16,0x37,0; 1x 17,0x37,0; 1x 18,0x37,0; 1x 19,0x37,0
	Λωρίδα στερέωσης με γάντζο και βρόχο 120

8740 C HF 2 Ζυκλωρ σετ μύτες καρυδάκια με 1/2" οδηγός, με λειτουργία συγκράτησης

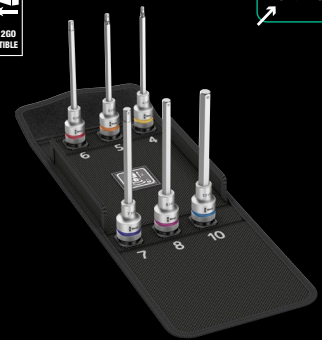

Σετ 9 τεμαχίων. σε ένα επιφανειακό, συμπαγές και εξαιρετικά ανθεκτικό υφασμάτινο κουτί. χαμηλός όγκος και βάρος για απλοποιημένη μεταφορά

9 μύτες καρυδάκια Ζυκλωρ, μήκους 140 mm, για εξαγωγής υποδοχής βίδες, με οδηγό 1/2", με λειτουργία συγκράτησης

05004210001	
○	8740 C HF 1x 4,0x140,0; 1x 5,0x140,0; 1x 6,0x140,0; 1x 7,0x140,0; 1x 8,0x140,0; 1x 10,0x140,0
	Λωρίδα στερέωσης με γάντζο και βρόχο 120

Belt C Impaktor 1 σετ καρυδάκια, 1/2" οδηγός



Σετ 9 τεμαχίων. ισχυρή υφασμάτινη ζώνη υποδοχής, συμπεριλαμβανομένου του γάντζου συγκράτησης για να επιτρέψει την ασφαλή στερέωση σε βρόχο ζώνης ή τσέπης. Μη υφασμένες ταινίες αντίστροφης πλευράς βέλκρο για απλή προσάρτηση π.χ. σε τείχο, ράφι, καρτσάκι εργαλείων και στο σύστημα μεταφοράς εργαλείων Wera 2go. Γρήγορος και εύκολος μηχανισμός περιστροφής για ξεκλείδωμα για ασφαλή αποθήκευση και απλή αφαίρεση των εργαλείων.

05004580001	
●	8790 C Impaktor 1x 13,0x38,0; 1x 14,0x38,0; 1x 15,0x38,0; 1x 16,0x38,0; 1x 17,0x38,0; 1x 18,0x38,0; 1x 19,0x38,0; 1x 20,0x38,0; 1x 21,0x38,0
	Belt C Impaktor 0/9 1x 71,0x210,0
	K30 1x 30,0x200,0

8790 C Impaktor Deep Σετ 1

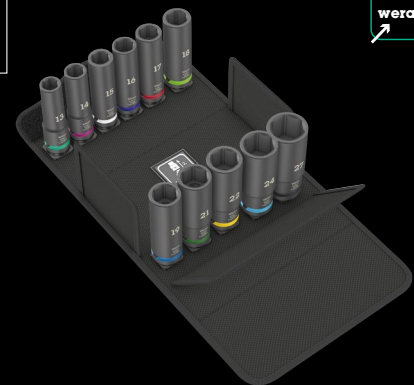
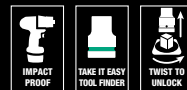

Σετ 11 τεμαχίων, σε φιλικό προς την επιφάνεια, συμπαγές και εξαιρετικά στιβαρό υφασμάτινο κουτί. Μικρό μέγεθος και χαμηλό βάρος για ευκολότερη μεταφορά.

11 καρυδάκια Impaktor με καρέ 1/2". Για χρήση με ηλεκτρικά ή πνευματικά κλειδιά με οδηγό 12,5 mm = 1/2". Τρύπα για πείρο ασφάλισης. Μακρύς σχεδιασμός για συνδέσμους χαμηλού επιπέδου και προεξέχουσες ράβδους με σπείρωμα. Με εξάγωνο προφίλ. Χρώμιο μολυβδαίνιο, ματ-μαύρο. Take it easy εργαλείο εύρεσης: Με χρωματική κωδικοποίηση κατά μέγεθος καθώς και σφράγιση μεγέθους - για γρήγορη και εύκολη αναγνώριση του απαιτούμενου εργαλείου.

05004841001	
●	8790 C Impaktor Deep 1x 13,0x83,0; 1x 14,0x83,0; 1x 15,0x83,0; 1x 16,0x83,0; 1x 17,0x83,0; 1x 18,0x83,0; 1x 19,0x83,0; 1x 21,0x83,0; 1x 22,0x83,0; 1x 24,0x83,0; 1x 27,0x83,0

Kraftform Kompakt W 1 Συντήρηση



Σετ 35 τεμαχίων. με προστατευτικό επιφάνειας, συμπαγές υφασμάτινο κουτί, πολύ ανθεκτικό. χαμηλός όγκος και βάρος για απλοποιημένη μεταφορά

Συμπαγές σετ εργαλείων με τα πιο σημαντικά εργαλεία βιδώματος για εργασίες συντήρησης τόσο σε εσωτερικούς όσο και σε εξωτερικούς χώρους. Λαβή χειρός VDE με 12 λεπίδες VDE. 1 κλειδί γερμανικό Joker με λειτουργία συγκράτησης, στάση ορίου στοπ, μικρή γωνία επιστροφής και οδόντωση εξαιρετικά υψηλής πρόσφυσης. συμπ. η απίστευτα γρήγορη καστανία 1/4 "Zyklor Speed με αξεσουάρ, 8 καρυδάκια χειρός και για ηλεκτρικά εργαλεία στις διαστάσεις 5.5-13, 1 συγκρατητής μύτης, 7 μύτες 25 mm, 1 βιδωτή λαβή για σταθερή συγκράτηση βιδών, 1 μονοπολικός ελεγκτής φάσης 247, κουτί υφασμάτινο πολύ στιβαρό και ανθεκτικό. μπορεί να τοποθετηθεί σε όρθια θέση στο ράφι του εργαστηρίου για τακτοποιημένη αποθήκευση, πρόσθετη προστασία επιφάνειας χάρη στο υφαντικό εξωτερικό υλικό. χαμηλό βάρος και όγκος για απλοποιημένη μεταφορά.

Συντήρηση Kraftform Kompakt W 1



Το τέλειο σετ για διάφορες εργασίες συντήρησης τόσο σε εσωτερικούς όσο και σε εξωτερικούς χώρους – εφαρμογές: ηλεκτρονικά, ρομποτική, τεχνολογία κτιρίων, φωτοβολταϊκά κ.λπ. κ.λπ. κ.λπ.

Σύστημα λαβής/εναλλάξιμης λεπίδας

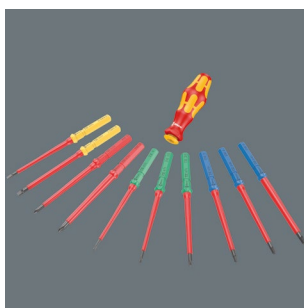

Το σύστημα λαβής/εναλλάξιμων λεπίδων επιτρέπει την ταχεία ανταλλαγή των λεπίδων που απαιτούνται για ένα ευρύ φάσμα εφαρμογών.

Zyklor «6 σε 1»



1. Καστανία με λεπτά δόντια
2. Καστανία με ευέλικτη κεφαλή
3. Γωνιακή καστανία
4. Καστανία γρήγορης απελευθέρωσης
5. Καστανία με δύναμη
6. Κατσαβίδι

05135926001		
☉	817 VDE	1x 9x98
☉	Kraftform Kompakt VDE 60 i Take it easy	1x 0,4x2,5x157
☉	Kraftform Kompakt VDE 60 iS Take it easy	1x 0,6x3,5x157; 1x 0,8x4,0x157; 1x 1,0x5,5x157
⊕	Kraftform Kompakt VDE 62 iS Take it easy	1x PH 1x157; 1x PH 2x157
⊕	Kraftform Kompakt VDE 65 iS Take it easy	1x PZ 1x157; 1x PZ 2x157
☉	Kraftform Kompakt VDE 67 i Take it easy	1x TX 10x157
☉	Kraftform Kompakt VDE 67 iS Take it easy	1x TX 15x157; 1x TX 20x157; 1x TX 25x157
	1440	1x 4,5-6,0x41,0
☉	247	1x 0,5x3,0x70
	6002 Joker Double	1x 10x13x167
☉	8000A	1x 1/4"x152,0
☉	8784 A1	1x 1/4"x1/4"x37,0
☉	8794 SA	1x 1/4"x75,0
☉	8790 HMA	1x 5,5x23,0; 1x 6,0x23,0; 1x 7,0x23,0; 1x 8,0x23,0; 1x 10,0x23,0; 1x 11,0x23,0; 1x 12,0x23,0; 1x 13,0x23,0
☉	893/4/1 K	1x 1/4"x50
⊕	855/1 Z PZ	1x PZ 1x25; 1x PZ 2x25
☉	840/1 Z Hex-Plus	1x 3,0x25; 1x 4,0x25; 1x 5,0x25; 1x 6,0x25
☉	867/1 TORX®	1x TX 25x25
	Λωρίδα στερέωσης με γάντζο και βρόχο 240	1x 50,0x240,0

Kraftform Kompakt F 1 εργαλείο βιδώματος για την εγκατάσταση παραθύρων



Σετ 36 τεμαχίων, σε ένα συμπαγές και εξαιρετικά στιβαρό υφασμάτινο κουτί. Χαμηλός όγκος και βάρος για απλοποιημένη μεταφορά.

Συμπαγές εργαλείο που έχει οριστεί για επαγγελματική εγκατάσταση παραθύρων. 1x 393 S πολύ λεπτό κατσαβίδι -συγκρατητής μύτες με εύκαμπτο άξονα, με έναν συμπαγή ανοξείδωτο συγκρατητή και έναν ισχυρό μόνιμο μαγνήτη, ασφαλές χαρακτηριστικό γνώρισμα εκμετάλλευσης μυτών λόγω του μηχανισμού κλειδώματος, για την εφαρμογή στους δυσπρόσιτες χώρους εγκαταστάσεων, 1x 813 συγκρατητής μυτών, 14 μύτες, 1x 1/4" Zyklus Mini 8001 A καστάνια μύτες, προσαρμογέας 1x 870/1 (1/4"-εξάγωνο έως 1/4"-τετράγωνο κεφάλι) 1 Zyklus 8794 SA προέκταση, 1/4", κοντή, για κλειδί υποδοχής καρυδάκι, 4 ένθετα κλειδιά καρυδάκια Zyklus, 2 εξάγωνα κλειδιά L για βίδες εξάγωνης υποδοχής, 3 εξάγωνα κλειδιά L με λειτουργία συγκράτησης για βίδες εξάγωνης υποδοχής, 6 κλειδιά L με λειτουργία συγκράτησης για βίδες TORX®, 1x 6004 S αυτορυθμιζόμενο κλειδί για εξάγωνες βίδες και μπουλόνια με μέγεθος κλειδιού 10-13 (μετρικό) ή 7/16"-1/2" (ίντσες).

05134013001		
●	393 S	1x 1/4"x173,5
●	813	1x 1/4"x78
●	8001 A	1x 1/4"x87,0
○	870/1	1x 1/4"x25 ¹⁾
□	8794 SA	1x 1/4"x75,0
●	8790 HMA	1x 7,0x23,0; 1x 8,0x23,0; 1x 10,0x23,0; 1x 13,0x23,0
+	851/4 TZ	1x PH 1x50; 1x PH 2x50; 1x PH 3x50
+	867/4 Z	1x TX 8x50; 1x TX 10x50; 1x TX 15x50; TORX® 1x TX 20x50; 1x TX 25x50; 1x TX 30x50
○	840/4 Z	1x 2,0x50; 1x 2,5x50; 1x 3,0x50; 1x 4,0x50; 1x 5,0x50; 1x 6,0x89 ²⁾
○	950 SPKL Multicolour	1x 2,0x101; 1x 2,5x112
○	950 SPKL HF Multicolour	1x 3,0x123; 1x 4,0x137; 1x 5,0x154
+	967 SXL TORX® HF Multicolour	1x TX 8x90; 1x TX 10x112; 1x TX 15x123; 1x TX 20x137; 1x TX 25x154; 1x TX 30x195
○	6004 Joker S	1x 10-13x7/16"-1/2"x154

¹⁾ Με μπάλα τριβής. Για Κατσαβίδι καρυδάκι
²⁾ Εξάγωνη λάμα



Σέτ εργαλείων για το επαγγελματίες κατασκευαστές παραθύρων

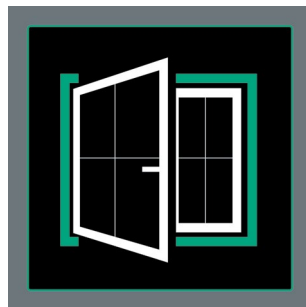

Η σειρά σετ εργαλείων Compact Wera τίθεται με τα 35 σημαντικότερα εργαλεία για την κατασκευή παραθύρων. Κλειδί υποδοχής και ποικιλία μυτών σε premium ποιότητα Wera, προσαρμοσμένη σε καθολικές εφαρμογές κατασκευής παραθύρων. Με 2 συγκρατητές μυτών και 1 καστάνια μύτες (η οποία μπορεί επίσης να χρησιμοποιηθεί για ένθετα κλειδί υποδοχής, εάν χρησιμοποιείται με προσαρμογέα).



Εύκαμπτος άξονας

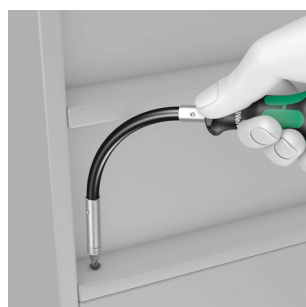

Για πολύ δύσκολα βιδώματα με το κατσαβίδι 393 S. Ο εύκαμπτος άξονας επιτρέπει την πρόσβαση σε βίδες στερέωσης σε δυσμενείς θέσεις. Το ιδανικό εργαλείο για την αντιμετώπιση καταστάσεων που είναι δύσκολο να στεφθούν με επιτυχία.



Kraftform Kompakt SH 2 PlumbKit



Συμπαγές σετ εργαλείων με τα 15 πιο σημαντικά εργαλεία βιδώματος για υδραυλικές και εφαρμογές για θέρμανση.



Κοίλος άξονας για παξιμάδι

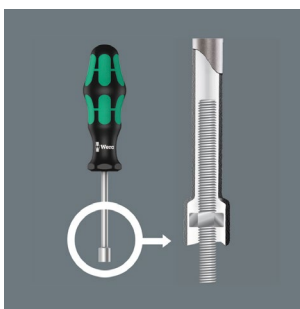

Ένα κατασβίδι με κοίλο άξονα χρειάζεται όποτε υπάρχει μια εργασία που αφορά ντίτζες π.χ. η ντίτζα μέσω του παξιμαδιού μπορεί να γλιστρήσει στον κοίλο άξονα του κατασβιδιού

Kraftform Kompakt SH 2 Kit υδραυλικών



Σετ 15 τεμαχίων, σε ένα κουτί υφασμάτινο με προστατευτικό επιφάνειας, συμπαγές και εξαιρετικά ανθεκτικό, χαμηλός όγκος και βάρος για απλοποιημένη μεταφορά.

1 Kraftform 932 A κατασβιδοκόπιδο (με εσοχή σχισμή) με εξαγωγική λάμα περαστή και ενσωματωμένο κάλυμμα πρόσκρουσης, για βιδώμα και ελαφρή σμίλευμα. 2 κατασβίδια με κλειδιά καρυδάκια 395 H0 με κοίλο άξονα για σύσφιξη ή χαλάρωση των παξιμαδιών στις προεξέχουσες σπειροειδείς ράβδους καθώς και σταθερές βίδες. 1 Kraftform Kompakt VDE λαβή, 4 Kraftform Kompakt VDE εναλλάξιμες λάμες με μειωμένη διάμετρο λάμας και ενσωματωμένη προστατευτική μόνωση, έτσι ώστε οι βίδες χαμηλής κλίσης να είναι προσβάσιμες, μεμονωμένες δοκιμές σύμφωνα με το IEC 60900. 1 μονοπολικός ελεγκτής φάσης 247, 2 Joker Switch γερμανοπολύγωνα καστανίας με λειτουργία συγκράτησης για παξιμάδια και μπουλόνια, προστατεύοντας από ολίσθηση, διπλή εξάγωνη γεωμετρία και εξαιρετικά σκληρές άκρες στη μεταλλική πλάκα για προστασία από ολίσθηση σε υψηλές ροπές, με μικρή γωνία επιστροφής 30°, διακόπτης μοχλού για άνετη αλλαγή κατεύθυνσης, άκρο δακτυλίου υπό γωνία 15° από τη λαβή. 4 κλειδιά L με προφίλ Hex-Plus (αποτρέπει τη στρωγυλοποίηση των εξάγωνων βιδών υποδοχής), με λειτουργία συγκράτησης για εξάγωνες βίδες καρυδάκια, εξαγωνικό σφαιρικό άκρο στο μακρύ βραχίονα, επιφάνεια BlackLaser, πλαστικό μπράτσο, όλα τα κλειδιά - L αναγνωρίζονται εύκολα από την χρωματική τους κωδικοποίηση και τη σήμανση μεγέθους.



05136026001		
●	395 H0	1x 10,0x90; 1x 13,0x90
●	932 A	1x 1,2x7,0x125
	6001 Joker Switch	1x 10x159; 1x 13x179
○	950 SPKL HF Multi-colour	1x 3,0x123; 1x 4,0x137; 1x 5,0x154; 1x 6,0x172
●	817 VDE	1x 9x102
+	Kraftform Kompakt VDE 62 iS Take it easy	1x PH 1x157; 1x PH 2x157
●	Kraftform Kompakt VDE 60 iS Take it easy	1x 0.6x3.5x157; 1x 1.0x5.5x157
●	247	1x 0,5x3,0x70
●	K240	1x 50,0x240,0

⁷ Το προϊόν δεν είναι διαθέσιμο στις ΗΠΑ και τον Καναδά.

Kraftform Kompakt H 1 Ξυλουργία



Σετ 41 τεμαχίων, στο προστατευόμενης επιφάνειας, συμπαγές υφασμάτινο κιβώτιο, ιδιαίτερα ισχυρό με χαμηλό όγκος και βάρος για απλοποιημένη μεταφορά.

Συμπαγές εργαλείο που περιλαμβάνει τα 41 πιο σημαντικά εργαλεία βιδώματος για εργασίες σε ξύλο: συμπεριλαμβανομένης της στιβαρής καστανίας μύτης Zyklor Mini με προσαρμογέα προέκτασης για καρυδάκια. 8 χειρός και για ηλεκτρικά εργαλεία καρυδάκια στις διαστάσεις 5.5-13. 1 συγκρατητής χειρός με λειτουργία καστανίας 816 RA, λεπτή οδόντωση για τη μικρή γωνία επιστροφής, δαχτυλίδι διακοπών (δεξιά, σταθερά, αριστερά), μέγιστη ροπή 50 Nm και μύτη με την τεχνολογία Rapidartor. 1 γενικός συγκρατητής μυτών 6 μύτες μήκους 25mm. 16 μύτες μήκους 89 mm. 5 μύτες τρυπάνια συστρώφης για το ξύλο με διάμετρο 3-8mm 1 λαβή βιδών για την σταθερή κράτηση των βιδών 1 μονοπολικός ελεγκτής φάσης 247, υφασμάτινο κουτί που είναι πολύ στιβαρό και ανθεκτικό. μπορεί να τοποθετηθεί όρθιο στο ράφι του συνεργείου για τακτοποιημένη αποθήκευση. πρόσθετη προστασία της επιφάνειας χάρη στο εξωτερικό υλικό από υφαντικές ύλες. χαμηλό βάρος και όγκο για απλοποιημένη μεταφορά.

05135939001		
●	816 RA	1x 1/4"x142,0
●	8001 A	1x 1/4"x87,0
○	870/1	1x 1/4"x25 ¹⁾
●	8794 SA	1x 1/4"x75,0
●	8790 HMA	1x 5,5x23,0; 1x 6,0x23,0; 1x 7,0x23,0; 1x 8,0x23,0; 1x 10,0x23,0; 1x 12,0x23,0; 1x 13,0x23,0
●	893/4/1 K	1x 1/4"x50
+	851/4 Z	1x PH 1x89; 1x PH 2x89; 1x PH 3x89 ²⁾
+	855/4 Z	1x PZ 1x89; 1x PZ 2x89; 1x PZ 3x89 ²⁾
+	855/1 Z PZ	1x PZ 1x25; 1x PZ 2x25; 1x PZ 3x25
+	867/4 Z TORX® BO	1x TX 10x89; 1x TX 15x89; 1x TX 20x89; 1x TX 25x89; 1x TX 30x89
+	867/1 TORX®	1x TX 20x25; 1x TX 25x25
○	840/4 Z	1x 3,0x89; 1x 4,0x89; 1x 5,0x89; 1x 6,0x89 ²⁾
+	800/4 Z	1x 1,0x5,5x89
+	800/1 Z	1x 1,0x5,5x25
+	849 HSS	1x 3,0x70,0; 1x 4,0x74,0; 1x 5,0x85,0; 1x 6,0x95,0; 1x 8,0x110,0
+	247	1x 0,5x3,0x70
+	1441	1x 4,5-6,0x41,0

¹⁾ Με μπάλα τριβής. Για Καταρβίδι καρυδάκι

²⁾ Εξάγωνο λάμα

³⁾ Το προϊόν δεν είναι διαθέσιμο στις ΗΠΑ και τον Καναδά.

Kraftform Kompakt M 1 Μέταλλο



Σετ 39 τεμαχίων, σε προστατευτικό επιφάνειας συμπαγές υφασμάτινο κιβώτιο, ιδιαίτερα ισχυρό χαμηλός όγκος και βάρος για απλοποιημένη μεταφορά.

Συμπαγές σετ εργαλείων με τα 39 πιο σημαντικά εργαλεία βιδώματος για εργασίες που περιλαμβάνουν μέταλλο, συμπεριλαμβανομένης της απίστευτα γρήγορης καστανίας Zyklor Speed 1/4" με αξεσουάρ. 7 καρυδάκια στις διαστάσεις 5.5-13. 1 συγκρατητής μύτης χειρός 13 μύτες μήκους 89 mm. 6 μύτες συνδυασμού, 6 περιστρεφόμενα μύτες τρυπάνια για μέταλλο με διάμετρο 3-10 mm. 1 βιδωτή λαβή για σταθερή συγκράτηση των βιδών. 1 μονοπολικός ελεγκτής φάσης 247; υφασμάτινο κουτί που είναι πολύ στιβαρό και ανθεκτικό. μπορεί να τοποθετηθεί όρθιο στο ράφι συνεργείου για τακτοποιημένη αποθήκευση. επιπλέον επιφανειακή προστασία χάρη στο υφαντικό εξωτερικό υλικό. χαμηλό βάρος και όγκος για απλοποιημένη μεταφορά.

05135928001		
○	8000A	1x 1/4"x152,0
○	8794 LA	1x 1/4"x150,0
○	8794 A	1x 1/4"x56,0
○	8784 A1	1x 1/4"x1/4"x37,0
○	816 R	1x 1/4"x119
○	8790 HMA	1x 5,5x23,0; 1x 6,0x23,0; 1x 7,0x23,0; 1x 8,0x23,0; 1x 10,0x23,0; 1x 12,0x23,0; 1x 13,0x23,0
+	851/4 Z	1x PH 1x89; 1x PH 2x89; 1x PH 3x89 ¹⁾
○	840/4 Z	1x 3,0x89; 1x 4,0x89; 1x 5,0x89; 1x 6,0x89 ¹⁾
+	867/4 Z TORX®	1x TX 10x89; 1x TX 15x89; 1x TX 20x89; 1x TX 25x89; 1x TX 30x89
+	800/4 Z	1x 1,0x5,5x89
+	847 HSS	1x 2,5x36,0xM 3; 1x 3,3x39,0xM 4; 1x 4,2x41,0xM5; 1x 5,0x44,0xM6; 1x 6,8x51,0xM8; 1x 8,5x59,0xM 10
+	848 HSS	1x 3,0x38,0; 1x 4,0x44,0; 1x 5,0x50,0; 1x 6,0x50,0; 1x 8,0x51,0; 1x 10,0x54,0
+	1441	1x 4,5-6,0x41,0
+	247	1x 0,5x3,0x70
+	Λωρίδα στερέωσης με γάντζο και βρόχο 240	1x 50,0x240,0

¹⁾ Εξάγωνο λάμα

²⁾ Το προϊόν δεν είναι διαθέσιμο στις ΗΠΑ και τον Καναδά.



Σετ ποδηλάτου 7



Σετ 27 τεμαχίων, σε φιλικό προς την επιφάνεια, συμπαγές και εξαιρετικά στιβαρό υφασμάτινο κουτί. Μικρό μέγεθος και χαμηλό βάρος για εύκολη μεταφορά.

1 καστίνα ταχύτητας Ζυκλор $\frac{3}{8}$ " , 10 καρυδάκια Ζυκλор, 2 μύτες καρυδάκια Ζυκλор με 30 mm και εξαιρετικά λεπτό προφίλ για καλύτερη προσβασιμότητα σε στενούς χώρους εργασίας, με εργαλείο εύρεσης Take it easy. Κωδικοποίηση χρωμάτων κατά μέγεθος. 1 προέκταση Ζυκλор (κοντή) με γρήγορη περιστρεφόμενη θήκη, 1 προέκταση Wobble, 1 προσαρμογέα μύτης, 1 εξάρτημα σύνδεσης $\frac{3}{8}$ " καρέ σε $\frac{1}{2}$ " καρέ, 10 μύτες, ανθεκτικές, για γενική χρήση. Απίστευτα συμπαγής διάταξη σετ για πολλά εργαλεία σε στενό χώρο χάρη στο εξαιρετικά στιβαρό και ανθεκτικό υφασμάτινο κουτί. Μπορεί να τοποθετηθεί σε όρθια θέση για καθαρά τοποθετημένη αποθήκευση στο ράφι του συνεργείου. Πρόσθετη προστασία επιφάνειας χάρη στο υφασμάτινο εξωτερικό υλικό. Χαμηλό βάρος και μικρό μέγεθος για ευκολότερη μεταφορά.

05004175001		
○	8000 B	1x $\frac{3}{8}$ "x199,0
●	8790 HMB	1x 6,0x29,0; 1x 7,0x29,0; 1x 8,0x29,0; 1x 9,0x29,0; 1x 10,0x29,0; 1x 11,0x29,0; 1x 12,0x29,0; 1x 13,0x29,0; 1x 14,0x29,0
●	8790 HMB Deep	1x 15,0x64,0
○	8740 B	1x 8,0x100,0; 1x 10,0x100,0
●	8794 B	1x $\frac{3}{8}$ "x76,0
●	8784 B1	1x $\frac{1}{4}$ "x $\frac{3}{8}$ "x44,0
●	8794 SB	1x $\frac{3}{8}$ "x125,0
○	781 B	1x 781 B/C, $\frac{1}{2}$ "x36,0x $\frac{3}{8}$ "
○	840/4 Z	1x 3,0x50; 1x 4,0x50; 1x 5,0x50; 1x 6,0x50 ¹⁾
⊕	867/4 Z TORX®	1x TX 10x50; 1x TX 15x50; 1x TX 20x50; 1x TX 25x50; 1x TX 27x50; 1x TX 30x50

¹⁾ Εξάγωνη λάμα

Σετ ποδηλάτου 3A



Σετ 38 τεμαχίων

Ένα πριτσίνι αλυσίδας, ένας συνδετήρας αλυσίδας, 22 μύτες, ένα καταβίδι συγκρατητής μωτών No 813 εξωτερικό. Ο εξάγωνο οδηγό $\frac{1}{4}$ " σύμφωνα με τα DIN ISO 1173-C 6.3 και E 6.3 και τη σειρά σύνδεσης Wera 1 , μία θήκη γενικής χρήσης, από ανοξείδωτο χάλυβα, ένα καταβίδι Rapidaptor, έναν προσαρμογέα 870/1 (τετράγωνη κεφαλή $\frac{1}{4}$ " εξάγωνο έως $\frac{1}{4}$ "), 7 καρυδάκια ($\frac{1}{4}$ "). Μία Wera Ζυκλор Μίνι καστίνα 1, σφωρήλατο σχέδιο από συμπαγή χάλυβα. Κατάλληλο για τοποθέτηση μωτών με εξωτερικό εξάγωνο $\frac{1}{4}$ " σύμφωνα με το DIN ISO 1173-C 6.3 και τις σειρές σύνδεσης Wera 1 και 4. Τα καρυδάκια $\frac{1}{4}$ " μπορούν επίσης να χρησιμοποιηθούν με την προσαρμογή του προσαρμογέα Wera 870/1. Ένας γρύλος ελαστικών 9502 , ένας γρύλος ελαστικών 9503 με εκτοξευτήρα βαλβίδας. Μία στιβαρή υφασμάτινη θήκη 9481 για καθαρή αποθήκευση του Tool-Check. Μία μαλακή θήκη 9480 για να πάρετε μεμονωμένα εργαλεία μαζί σας στο ποδήλατο.

05004183001		
●	8001 A	1x $\frac{1}{4}$ "x87,0
●	813	1x $\frac{1}{4}$ "x78
●	3899/4/1	1x $\frac{1}{4}$ "x100
●	889/4/1 K	1x $\frac{1}{4}$ "x50
●	870/1	1x $\frac{1}{4}$ "x25 ¹⁾
●	8790 HMA	1x 5,5x23,0; 1x 6,0x23,0; 1x 8,0x23,0; 1x 9,0x23,0; 1x 10,0x23,0; 1x 13,0x23,0; 1x 15,0x23,0
⊕	851/1 TZ PH	1x PH 1x25; 1x PH 2x25
⊕	867/1 TZ TORX®	1x TX 10x25; 1x TX 15x25; 1x TX 20x25; 1x TX 25x25; 1x TX 27x25; 1x TX 30x25
⊖	800/1 TZ	1x 0,5x4,0x25; 1x 0,6x4,5x25
○	840/1 Z Hex-Plus	1x 2,0x25; 1x 2,5x25; 1x 3,0x25; 1x 4,0x25; 1x 5,0x25; 1x 6,0x25; 1x 8,0x25
○	842/1 Z	1x 2,5x25; 1x 3,0x25; 1x 4,0x25; 1x 5,0x25; 1x 6,0x25
	9502	1x 105,0
	9503	1x 105,0
	9513 Εργαλείο αλυσίδα	
	9512 Αλυσίδα-Γάντζος	
	9481	1x 203,0x85,0
	9480	1x 90,0x135,0
	Λωρίδα στερέωσης με γάντζο και βρόχο 120	1x 50,0x120,0

Safe-Torque A 2 Σετ με εξάγωνο οδηγό 1/4", 2-12 Nm



Σετ 23 τεμαχίων, σε φιλικό προς την επιφάνεια, συμπαγές και εξαιρετικά στιβαρό υφασμάτινο κουτί. Μικρό μέγεθος και χαμηλό βάρος για καλύτερη κινητικότητα.

1 Safe-Torque A 2 δυναμόκλειδο με εξάγωνο οδηγό 1/4", εύρος μέτρησης 2-12 Nm. Για ελεγχόμενη λειτουργία ροπής δεξιόστροφα και αριστερόστροφα. Δύσφιξη και χαλάρωση με ή χωρίς ροπή, λειτουργία απεμπλοκής ροπής (λειτουργία κλειδώματος ροπής). 72 δόντια. Χαμηλή γωνία επιστροφής 5°. Εύκολη ρύθμιση και αποθήκευση της επιθυμητής τιμής ροπής, με ηχητικό και απτικό κλείδωμα όταν επιτυγχάνονται οι τιμές της κλίμακας, μηχανισμός απελευθέρωσης ολίσθησης όταν επιτευχθεί η καθορισμένη ροπή. Εργονομική λαβή 2 συστατικών. 9 καρυδάκια Ζυκλωρ, 12 σκληρές μύτες (1/4", μήκος 50 mm), ένα εξάρτημα σύνδεσης για καρυδάκια (1/4" εξωτερικό εξάγωνο έως 1/4" εξωτερικό καρέ)

05075832001		
●	Safe-Torque A 2	1x 1/4", 2-12 Nm
●	8790 HMA	1x 5,5x23,0; 1x 6,0x23,0; 1x 7,0x23,0; 1x 8,0x23,0; 1x 9,0x23,0; 1x 10,0x23,0; 1x 11,0x23,0; 1x 12,0x23,0; 1x 13,0x23,0
○ ○	870/1	1x 1/4"x25 ¹⁾
+	851/4 Z	1x PH 2x50
⊗	867/4 Z TORX®	1x TX 10x50; 1x TX 15x50; 1x TX 20x50; 1x TX 25x50; 1x TX 27x50; 1x TX 30x50
○	840/4 Z	1x 2,5x50; 1x 3,0x50; 1x 4,0x50; 1x 5,0x50; 1x 6,0x50 ²⁾
	Λωρίδα στερέωσης με γάντζο και βρόχο 240	1x 50,0x240,0

¹⁾ Με μπάλα τριβής. Για Κατσαβίδι καρυδάκι

²⁾ Εξάγωνο λάμα

Click-Torque A 6 σετ 1, 2,5-25 Nm

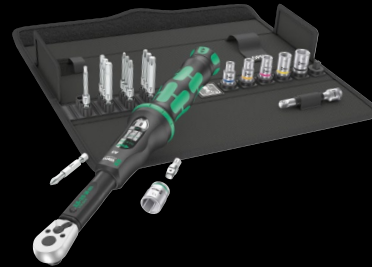

Σετ 20 τεμαχίων, σε προστατευτικό, συμπαγές και εξαιρετικά στιβαρό υφασμάτινο κουτί που προστατεύει την επιφάνεια, χαμηλό όγκο και βάρος για απλοποιημένη μεταφορά.

1 Click-Torque A 6 Ένα δυναμόκλειδο με εξάγωνο οδηγό 1/4", που καλύπτει εύρος 2,5 Nm-25 Nm, ακρίβεια ± 4% της καθορισμένης τιμής, σύμφωνα με το DIN EN ISO 6789-1: 2017-07, για δεξιόστροφο έλεγχο ροπής, αναστρέψιμη καστάνια, 45 δόντια, εύκολη ρύθμιση και αποθήκευση της επιθυμητής τιμής ροπής, με ηχητικό και απτικό κλείδωμα όταν φτάνουν οι τιμές της κλίμακας (λεπτή κλίμακα μόνο σε Νιούτον μέτρα), ηχητικός και απτικός μηχανισμός απελευθέρωσης κατά την καθορισμένη τιμή ροπής είναι εφικτή, εργονομική λαβή 2 συστατικών, 6 καρυδάκια Ζυκλωρ, 1 αντάπτορας 1/4" εξάγωνο έως 1/4" τετράγωνο, 1 προέκταση Ζυκλωρ με μπράτσο ελεύθερης περιστροφής, κοντό, 11 μύτες

05130110001		
	Click-Torque A 6	1x 1/4", 2,5-25 Nm
+	851/4 TZ	1x PH 2x50
⊗	867/4 Z TORX®	1x TX 15x50; 1x TX 20x50; 1x TX 25x50; 1x TX 27x50; 1x TX 30x50; 1x TX 40x50
○	840/4 Z	1x 3,0x50; 1x 4,0x50; 1x 5,0x50; 1x 6,0x50 ¹⁾
○ ○	870/1	1x 1/4"x25 ²⁾
○ ○	8794 SA	1x 1/4"x75,0
●	8790 HMA	1x 6,0x23,0; 1x 7,0x23,0; 1x 8,0x23,0; 1x 10,0x23,0; 1x 12,0x23,0; 1x 13,0x23,0
	Λωρίδα στερέωσης με γάντζο και βρόχο 240	1x 50,0x240,0

¹⁾ Εξάγωνο λάμα

²⁾ Με μπάλα τριβής. Για Κατσαβίδι καρυδάκι

Σετ ποδηλάτου 15



Σετ 5 τεμαχίων

Με τους πλαστικούς γρόλους ελαστικών ενισχυμένων με ίνες γυαλιού, τα ελαστικά μπορούν να αφαιρεθούν με ασφάλεια από τη ζάντα χωρίς να καταστρέψουν τη ζάντα.

Δύο γρόλοι ελαστικών 9504 με βάση μύτης 1/4"

Ένας γρόλος ελαστικών 9505 με εκτοξευτήρα βαλβίδας για γαλλικές βαλβίδες (Sclaverand) και βαλβίδα εξαέρωσης για βαλβίδες αυτοκινήτου

Μια μύτη 9506 (4-in1) για βίδες εξαγωνικής υποδοχής μεγέθους 3,0 – 4,0 – 5,0 – 6,0

Μια Μύτη 9507 (4-in1) για βίδες εξαγωνικής υποδοχής μεγέθους 2,5 – 5,0 – 6,0 και βίδες TORX® μεγέθους TX 25

05004182001		
	9504	2x 105,0
	9505	1x 105,0
○ ○	9506	1x 3,0; 4,0; 5,0; 6,0x37
⊗	9507	1x 2,5; 5,0; 6,0xTX 25x37



967/9 ΤΧ XL Multicolour HF 1 Σετ κλειδιών-L με λειτουργία συγκράτησης, μακρύ



9-τεμαχίων σετ σε ένα κλιπ δύο συστατικών

Εφαρμογή: Βίδες υποδοχής TORX®

Σχεδιασμός: Διφωσφορικό, ανθεκτικό πλαστικό μπράτσο. Οι αντίθετες επιγραφές στα μπράτσα με χρωματικό κώδικα σημαίνουν ότι είναι εύκολο να αναγνωριστούν τα σωστά μεγέθη και αυτό καθιστά απλούστερη την εύρεση του σωστού εργαλείου.

Άκρον: TORX® σε κοντό βραχίονα, λειτουργία συγκράτησης για βίδες TORX® κατασκευασμένες σύμφωνα με τις προδιαγραφές Acument Intellectual Properties σε μακρύ βραχίονα

967/9 ΤΧ HF 1 Σετ κλειδιών -L με λειτουργία συγκράτησης, BlackLaser



9-τεμαχίων σετ σε ένα κλιπ δύο συστατικών

Εφαρμογή: Βίδες υποδοχής TORX®

Σχεδιασμός: Στρογγυλό

Άκρον: TORX® σε κοντό βραχίονα, λειτουργία συγκράτησης για βίδες TORX® κατασκευασμένες σύμφωνα με τις προδιαγραφές Acument Intellectual Properties σε μακρύ βραχίονα, επιφάνεια BlackLaser

05024470001	
	967 SXL TORX® HF Multicolour 1x TX 8x90; 1x TX 9x101; 1x TX 10x112; 1x TX 15x123; 1x TX 20x137; 1x TX 25x154; 1x TX 27x172; 1x TX 30x195; 1x TX 40x224

05024244001	
	967 L TORX® HF 1x TX 8x76; 1x TX 9x79; 1x TX 10x85; 1x TX 15x90; 1x TX 20x96; 1x TX 25x104; 1x TX 27x112; 1x TX 30x122; 1x TX 40x132

3950/9 Hex-Plus Multicolour HF Ανοξείδωτο σετ 1 κλειδιών L, μετρικό, από ανοξείδωτο ατσάλι, με λειτουργία συγκράτησης



Σετ 9 τεμαχίων, σε κλιπ 2 συστατικών

Εφαρμογή: Εξάγωνες βίδες υποδοχής

Σχέδιο: Ανοξείδωτο ατσάλι, με βολικό χιτώνιο με χρωματική κωδικοποίηση. Όλα τα κλειδιά L είναι εύκολα προσβάσιμα λόγω της χρωματικής κωδικοποίησης και των σημάνσεων μεγέθους τους.

Συμβουλή: Hex-Plus, εξάγων κεφαλή μπάλας στο μακρύ μπράτσο, από το μέγεθος 3,0 με λειτουργία συγκράτησης για εξάγωνης υποδοχής βίδες στο μακρύ μπράτσο

05022699001	
○	3950 SPKL 1x 1,5x90; 1x 2,0x101; 1x 2,5x112 Multicolour
○	3950 SPKL 1x 3,0x123; 1x 4,0x137; 1x 5,0x154; Multicolour HF 1x 6,0x172; 1x 8,0x195; 1x 10,0x224

950/9 Hex-Plus Multicolour 1 Σετ κλειδιά L-, μετρικό, BlackLaser

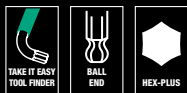

Σετ 9 τεμαχίων σε κλιπ δύο συστατικών

Εφαρμογή: Βίδες εξάγωνης υποδοχής

Σχέδιο: Επιφάνεια BlackLaser, ανθεκτικό πλαστικό χιτώνιο. Οι αντίθετες επιγραφές στα μπράτσα με χρωματική κωδικοποίηση σημαίνουν ότι είναι εύκολο να αναγνωριστούν τα σωστά μεγέθη και αυτό καθιστά πιο εύκολη την εύρεση του σωστού εργαλείου.

Συμβουλή: Hex-Plus, εξάγων με άκρο μπάλας στο μακρύ μπράτσο

05022089001	
○	950 SPKL 1x 1,5x90; 1x 2,0x101; 1x 2,5x112; Multicolour 1x 3,0x123; 1x 4,0x137; 1x 5,0x154; 1x 6,0x172; 1x 8,0x195; 1x 10,0x224

950/9 Hex-Plus Multicolour 2 Σετ κλειδιών-L, μετρικό, BlackLaser



9-τεμαχίων σετ σε ένα κλιπ δύο συστατικών

Εφαρμογή: Βίδες εξάγωνης υποδοχής

Σχέδιο: επιφάνεια BlackLaser, ανθεκτικό πλαστικό μπράτσο. Οι αντίθετες επιγραφές στα μπράτσα με χρωματικό κώδικα σημαίνουν ότι είναι εύκολο να αναγνωριστούν τα σωστά μεγέθη και αυτό καθιστά απλούστερη την εύρεση του σωστού εργαλείου.

Άκρο: Hex-Plus, εξάγωνο μπάλας-άκρου σε μακρύ μπράτσο

05133164001	
○	950 SPKS 1x 1,5x50; 1x 2,0x56; 1x 2,5x63; 1x 3,0x71; Multicolour 1x 4,0x80; 1x 5,0x90; 1x 6,0x100; 1x 8,0x112; 1x 10,0x125

950/9 Hex-Plus 1 SB Σετ κλειδιά -L, μετρικό επιχρωμιωμένο



9-τεμαχίων σετ σε ένα κλιπ δύο συστατικών

Εφαρμογή: Βίδες εξάγωνης υποδοχής

Σχέδιο: Χρωμιωμένο

Άκρο: Hex-Plus, εξάγωνο μπάλας-άκρου σε μακρύ μπράτσο

05073391001	
1x 950/9 Hex-Plus 1	
○	950 PKL 1x 1.5x90 ¹⁾ ; 1x 2.0x100; 1x 2.5x112; 1x 3.0x126; 1x 4.0x140; 1x 5.0x160; 1x 6.0x180; 1x 8.0x200; 1x 10.0x219

Hex-Plus



Οι εξαγωνικές βίδες μπορούν να υποφέρουν επειδή η ισχύς από το συμβατικό εργαλείο, μεταφέρεται στη βίδα μέσω πολύ μικρών επιφανειών. Η συνέπεια: η βίδα μπορεί να καταστραφεί (στρογγυλοποίηση προς τα έξω). Τα εργαλεία Hex-Plus έχουν μεγαλύτερη επιφάνεια επαφής που εμποδίζει αυτό να συμβεί!

Ταυτόχρονα, μπορεί να εφαρμοστεί όσο το δυνατόν μεγαλύτερη ροπή κατά 20 %. Καλό να γνωρίζουμε: Τα εργαλεία Hex-Plus ταιριάζουν σε κάθε τυπική βίδα με εξάγωνη υποδοχή!



Wera
BE A TOOL REBEL

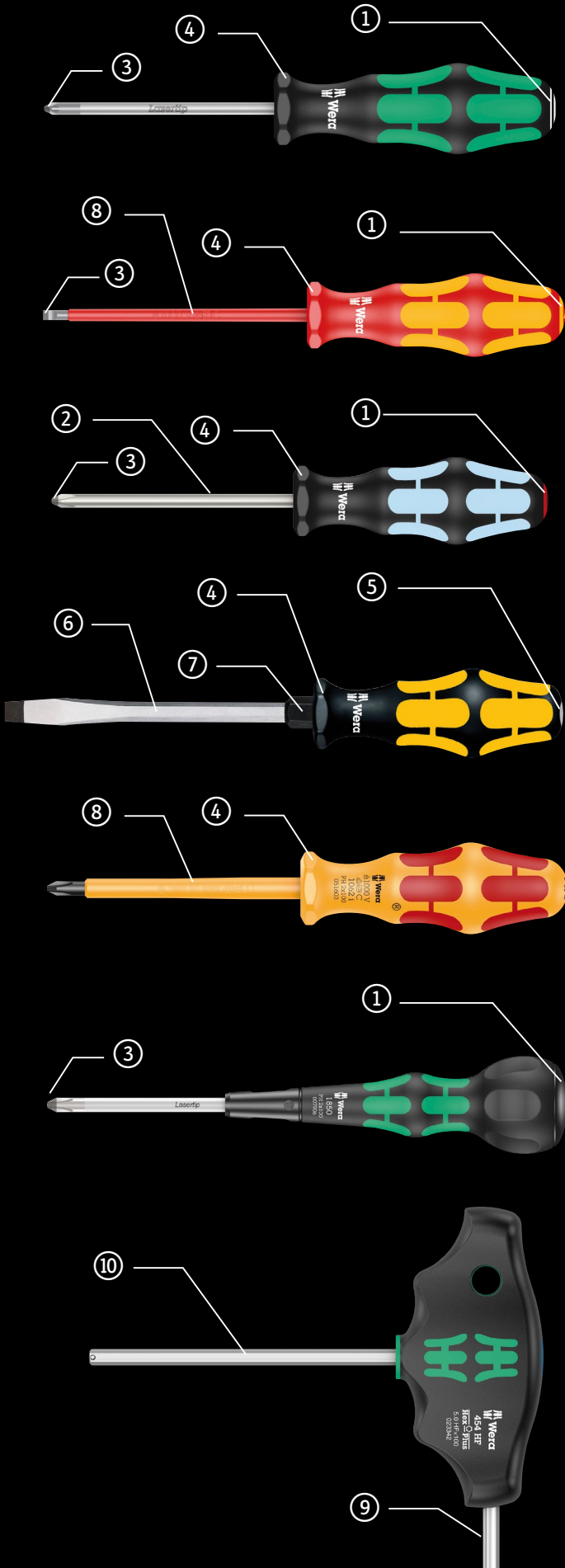

Βοήθημα για εύρεση εργαλείου "Take it easy"

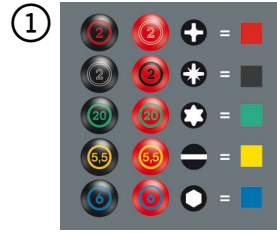

Βίδες ανοξείδωτες μαζί με ανοξείδωτο!



Lasertip

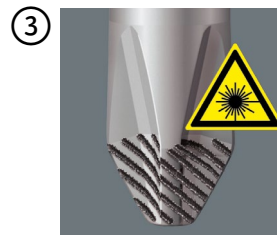

Χαρακτηριστικό χωρίς ρολό

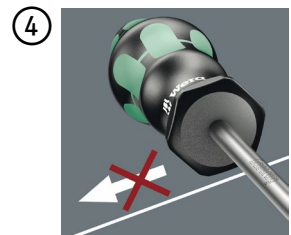

Ολοκληρωμένο καπάκι κρούσης



Ενισχυμένη λάμα



Ενσωματωμένη εξαγωγή ενίσχυση



Μεμονομένα δοκιμασμένο



Δεύτερο χέρι



Υψηλή μεταφορά ροπής

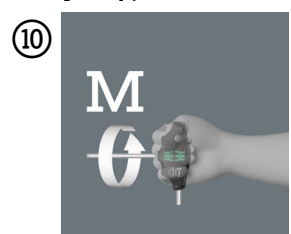

334/6 Σετ κατσαβιδιών Kraftform Plus Lasertip και ράφι



www.wera.de

Στρογγυλές λάμες με άκρη Lasertip και ράφι. Ευρετήριο εργαλείων Take it easy: χρωματική κωδικοποίηση σύμφωνα με το προφίλ και σφραγίδα για το μέγεθος.

Εφαρμογή: Βίδες με σχισμή και βίδες Phillips

Περιεχόμενο: 6-τεμ. σύνολο και ράφι σε χαρτοκιβώτιο επίδειξης

05105650001		
+	350 PH	1x PH 1x80; 1x PH 2x100
-	334	1x 1,2x6,5x150
-	335	1x 0,5x3,0x80 ¹⁾ ; 1x 0,8x4,0x100; 1x 1,0x5,5x125

¹⁾ χωρίς Lasertip

Kraftform Big Pack 300



www.wera.de

Kraftform Plus-Σειρά 300: Το κατσαβίδι με λεπίδα Lasertip, και κρεμάστρα. Take it easy tool finder: κωδικοποίηση χρώματος σύμφωνα με το προφίλ και τη σφραγίδα μεγέθους.

Εφαρμογή: Βίδες με αυλακώσεις, Phillips, PlusMinus (Pozidriv/slotted), Pozidriv και TORX®

##b ##Περιεχόμενο: Σετ 14 τεμαχίων σε χάρτινο εκθετήριο

05105630001		
+	350 PH	1x PH 1x80; 1x PH 2x100; 1x PH 3x150
+	355 PZ	1x PZ 1x80; 1x PZ 2x100; 1x PZ 3x150
+	367 TORX®	1x TX 10x80; 1x TX 15x80; 1x TX 20x100; 1x TX 25x100; 1x TX 30x115
-	334	1x 1,2x6,5x150
-	335	1x 0,6x3,5x100 ¹⁾ ; 1x 0,8x4,0x100
	Ράφι για κατσαβίδια Kraftform	2x 190,0x50,0

¹⁾ χωρίς Lasertip

Λειτουργία ακροδεκτών ελατηρίου τάσης



Τα μπλοκ ακροδεκτών συγκρατούν τα άκρα του σύρματος μηχανικά. Η δύναμη που απαιτείται για αυτό εφαρμόζεται από ένα ελατήριο στην περίπτωση των ακροδεκτών ελατηρίου τάσης. Το ελατήριο πρέπει να ανοίγει με ένα εργαλείο για να μπορεί να εισαχθεί τα άκρα του σύρματος. Τα ειδικά εργαλεία ενεργοποίησης της Wera επιτρέπουν τη λειτουργία των ακροδεκτών ελατηρίου τάσης – ακόμη και σε στενούς χώρους, όπως ντουλάπια διακοπών. Η κυρτή λεπίδα επιτρέπει επίσης την πρόσβαση στους ακροδέκτες του ελατηρίου όπου δεν μπορούν να χρησιμοποιηθούν εργαλεία με ευθεία λεπίδα.

338/2 Σετ εργαλείων ενεργοποίησης για μπλοκ ακροδεκτών (ελατηριωτοί κλωβοί)



www.wera.de



Εφαρμογή: Ξεκλείδωμα ελατηρίων επαφής σε ακροδέκτες ηλεκτροτεχνικής γραμμής, για ακροδέκτες ελατηρίου με διατομή αγωγού έως 1,5 mm² και 2,5 έως 4,0 mm²

Λάμα: Στρογγυλή, πλαστική επίστρωση, κυρτή κατά 30°

Χειρολαβή: Kraftform με προστασία κατά της κύλισης, πολλαπλών συστατικών

Σχέδιο: Σετ 2 τεμαχίων σε κουτί

05008100001		
-	338	1x 0,4x2,5x81; 1x 0,6x3,5x81



Lasertip



Με επίκεντρο το λέιζερ ακριβώς δημιουργείται μια δομή επιφάνειας με αιχμηρές άκρες. Αυτή η επεξεργασία με λέιζερ έχει ως αποτελέσματα μια σκληρότητα ακμής έως και 1000 HV 0,3. Το Wera Lasertip "γαντζώνεται" στην κεφαλή της βίδας και αποτρέπει τυχόν ολισθήματα από τις εσοχές.

Διατίθεται για κατσαβίδια για βίδες με ίσια εσοχή, βίδες Phillips και Pozidriv.

Σετ κατσαβιδιών 160 i/7 Rack Kraftform Plus Σειρά 100, μονοπολικός ελεγκτής φάσης και ράφι



Kraftform: Το κατσαβίδι ασφαλείας με τη λάμα Lasertip, τον μονοπολικό ελεγκτή φάσης και το ράφι. Ευρητήριο εργαλείων Take it easy: χρωματική κωδικοποίηση σύμφωνα με το προφίλ και σφραγίδα για το μέγεθος.

Εφαρμογή: Βίδες με ίσια εσοχή και βίδες Phillips

Περιεχόμενο: σετ και ράφι 7 τεμαχίων σε κουτί επίδειξης

05006147001		
+	162 i VDE PH	1x PH 1x80; 1x PH 2x100
-	160 i VDE	1x 0,4x2,5x80 ¹⁾ ; 1x 0,6x3,5x100 ²⁾ ; 1x 0,8x4,0x100; 1x 1,0x5,5x125
-	247	1x 0,5x3,0x70

¹⁾ χωρίς Lasertip

²⁾ Το προϊόν δεν είναι διαθέσιμο στις ΗΠΑ και τον Καναδά.

Kraftform Big Pack 100 VDE

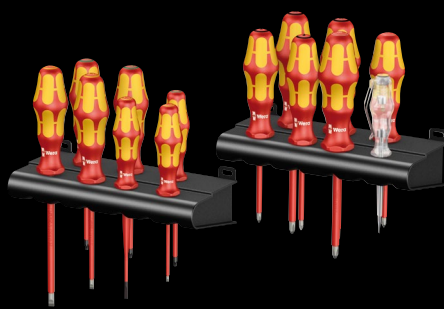

Kraftform: Το κατσαβίδι ασφαλείας με Λεπίδα Lasertip, μονοπολικό δοκιμαστικό φάσης και κρεμάστρα. Take it easy tool finder: κωδικοποίηση χρώματος σύμφωνα με το προφίλ και τη σφραγίδα μεγέθους.

Εφαρμογή:

Βίδες με αυλακώσεις, Phillips, PlusMinus (Pozidriv/slotted), Pozidriv και TORX®

Περιεχόμενο:

Σετ 14 τεμαχίων σε χάρτινο εκθετήριο

05105631001		
+	162 i VDE PH	1x PH 1x80; 1x PH 2x100
+	165 i PZ VDE	1x PZ 1x80; 1x PZ 2x100
+	165 i PZ/S VDE	1x # 1x80; 1x # 2x100
+	167 i TORX® VDE	1x TX 10x80; 1x TX 15x80; 1x TX 20x80
-	160 iS VDE	1x 0,6x3,5x100
-	160 i VDE	1x 0,4x2,5x80 ¹⁾ ; 1x 0,8x4,0x100; 1x 1,0x5,5x125
-	247	1x 0,5x3,0x70
	Ράφι για κατσαβίδια Kraftform	2x 190,0x50,0

¹⁾ χωρίς Lasertip

²⁾ Το προϊόν δεν είναι διαθέσιμο στις ΗΠΑ και τον Καναδά.

1060 i/1062 i/6 Σετ κατσαβιδιών ασφαλείας Kraftform VDE



Εφαρμογή: Βίδες με αυλακώσεις και βίδες Phillips

Περιεχόμενο: Σετ 6 τεμαχίων

05051575001		
+	1062 i PH VDE	1x PH 1x80; 1x PH 2x100
-	1060 i VDE	1x 0,4x2,5x80; 1x 0,6x3,5x100; 1x 0,8x4,0x100; 1x 1,0x5,5x125



Δοκιμασμένο μεμονωμένα

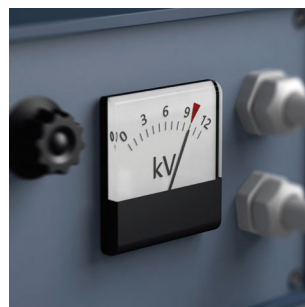

Η ατομική δοκιμή στα 10.000 volt, σύμφωνα με το IEC 60900, διασφαλίζει την ασφαλή εργασία με φορτία έως 1.000 volt.

932/6 Σετ κατσαβιδιού Kraftform Wera: Κατσαβιδοκόπιο και ράφι

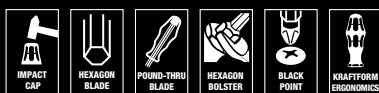

Εφαρμογή: Βίδες με σχισμές και βίδες Phillips
Περιεχόμενο: σετ και ράφι 6 τεμαχίων στο κουτί επίδειξης

05018282001		
+	917 SPH	1x PH 1x80; 1x PH 2x100
-	932 A	1x 0,6x3,5x80 ¹⁾ ; 1x 0,8x4,5x90; 1x 1,0x5,5x100; 1x 1,2x7,0x125

¹⁾ Όχι σε περαστή λεπίδα, χωρίς καπάκι κρούσης και χωρίς εξαγωνίο στήριγμα

Σετ κατσαβιδιών Big Pack 900 Kraftform Wera: Κοπίδι και κρεμάστρα

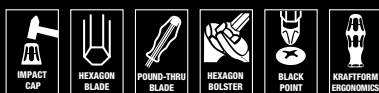

Εφαρμογή: Για βίδες με αυλακώσεις, Phillips, Pozidriv και TORX®
Περιεχόμενο: Σετ 13 τεμαχίων

05133285001		
+	917 SPH	1x PH 1x80; 1x PH 2x100; 1x PH 3x150
+	918 SPZ	1x PZ 1x80; 1x PZ 2x100; 1x PZ 3x150
-	932 A	1x 0,6x3,5x80 ¹⁾ ; 1x 0,8x4,5x90; 1x 1,0x5,5x100; 1x 1,2x7,0x125; 1x 1,6x9,0x150
+	977 TORX®	1x TX 20x90; 1x TX 25x100
	Ράφι για κατσαβίδια Kraftform	2x 190,0x50,0

¹⁾ Όχι σε περαστή λεπίδα, χωρίς καπάκι κρούσης και χωρίς εξαγωνίο στήριγμα



Ολοκληρωμένο καπάκι κρούσης

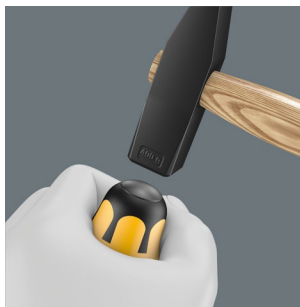

Ένα ενσωματωμένο καπάκι πρόσκρουσης επιμηκώνει τη διάρκεια ζωής και μειώνει τον κίνδυνο θρυμματισμού. Παρ' όλα αυτά, φοράτε πάντα προστατευτικά γυαλιά.



Ενισχυμένη λάμα



Μια εξαγωνική λάμα κατασκευασμένη από υψηλής ποιότητας υλικό αιχμής εκτείνεται ακριβώς μέσα από τη λαβή - εξασφαλίζοντας έτσι την πλήρη μεταφορά δύναμης, ακόμη και όταν χτυπιέται με σφυρί. Το όλκιμο μετριασμένο υλικό εμποδίζει τη λάμα να θρυμματιστεί ή να σπάσει.



Ενσωματωμένη εξαγωνή ενίσχυση



Μεγαλύτερη ροπή μπορεί να μεταφερθεί με την προσαρμογή μιας ανοικτής σιαγόνας ή ενός πολύγωνου κλειδιού σε ενσωματωμένο εξαγωνίο στήριγμα.



Άκρη Wera Black Point



Το άκρο Wera Black Point και μια εκλεπτυσμένη διαδικασία σκλήρυνσης εξασφαλίζουν μεγάλη διάρκεια ζωής του άκρου, βελτιωμένη προστασία από τη διάβρωση και ακριβή εφαρμογή.

454/7 HF σετ 1 κατσαβιδιών με λαβή T Hex-Plus με λειτουργία συγκράτησης

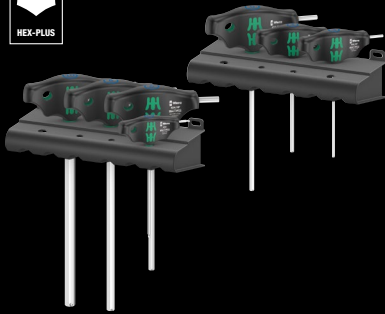

Εφαρμογή: Βίδες υποδοχής εξάγωνου, με λειτουργία συγκράτησης στο μακρύ βραχίονα από το μέγεθος 3

Σχεδίαση: Με ανιχνευτή εργαλείων Take it easy; χρωματική κωδικοποίηση σύμφωνα με το προφίλ (μπλε = εξάγωνη υποδοχή) και σφραγίδα μεγέθους. Σύνολο 7 τεμ. και 2 ράφια στο χαρτοκιβώτιο επίπεδης

05023450001		
○ 454	1x 2,5x100	
○ 454 HF	1x 3x100; 1x 4x100; 1x 5x150; 1x 6x150; 1x 8x200; 1x 10x200	
Ράφι για κατσαβίδια Kraftform	2x 190,0x50,0	

Εργονομική λαβή - T -δύο συστατικών



Η εργονομικά διαμορφωμένη λαβή T 2 συστατικών με εσοχές για τα δάκτυλα και ευχάριστη επιφάνεια διευκολύνει τη μετάδοση πολύ υψηλής ισχύος και την εργασία χωρίς κόπωση.



TORX® HF προφίλ

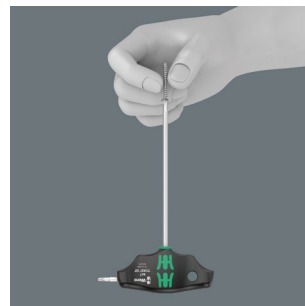

Σε καταστάσεις σφιχτής συναρμολόγησης ή αποσυναρμολόγησης, για παράδειγμα σε τμήματα του κινητήρα, δεν είναι δυνατόν να κρατήσετε με ασφάλεια τη βίδα με το χέρι στο κατσαβίδι και η βίδα στη συνέχεια συχνά χάνεται. Οι μακριές αναζητήσεις ή η απώλεια της βίδας (με τον

σχετικό κίνδυνο που θα μπορούσε να επιφέρει) είναι η συνέπεια. Τα εργαλεία HF που αναπτύχθηκαν από την Wera είναι ιδανικά επειδή διαθέτουν βελτιστοποιημένη γεωμετρία του αρχικού προφίλ TORX®. Οι δυνάμεις γεφύρωσης που προκύπτουν από την επιφανειακή πίεση μεταξύ του άκρου κίνησης και του προφίλ βιδών σημαίνουν ότι η βίδα κρατιέται με ασφάλεια στο εργαλείο!

Βοήθημα για εύρεση εργαλείου "Take it easy"

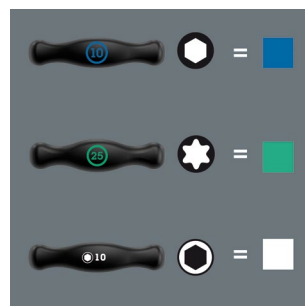

Κατσαβίδια με ευρετήριο εργαλείων "Take it easy": Χρωματική κωδικοποίηση σύμφωνα με το προφίλ και τη σφραγίδα μεγέθους.





Σετ κατσαβιδιών Kraftform Micro 12 Universal 1 για ηλεκτρονικές εφαρμογές



Take it easy εργαλείο εύρεσης εργαλείων: έγχρωμη κωδικοποίηση σύμφωνα με το προφίλ και τη σφραγίδα μεγέθους.

Εφαρμογή: Βίδες, με ίσια εσοχή, Phillips, TORX® και εξάγωνες βίδες καρυδάκια

Περιεχόμενο: Σετ 12 τεμαχίων, σε θήκη ζώνης

05073675001		
+	2050 Micro	1x PH 00x60 ¹⁾ ; 1x PH 0x60 ²⁾
T	2067 TORX® HF	1x TX 5x40; 1x TX 6x40
-	2035 Micro	1x 0,23x1,5x40; 1x 0,30x1,8x60; 1x 0,40x2,0x60; 1x 0,40x2,5x80; 1x 0,50x3,0x80
0	2054 Micro	1x 0,9x40; 1x 1,5x60; 1x 2x60
	Λωρίδα στερέωσης με γάντζο και βρόχο 70	1x 50,0x70,0

¹⁾ Βελτιωποιημένο για Ασιατικές βίδες PH

²⁾ Μέγεθος 0 τροποποιημένο σύμφωνα με το JCSIS 0 (Ιαπωνικό βιομηχανικό πρότυπο κάμερας)



Βοήθημα για εύρεση εργαλείου "Take it easy"

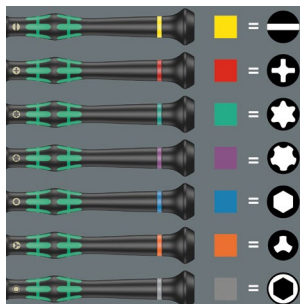

Κατσαβίδα με ευρετήριο εργαλείων "Take it easy": Χρωματική κωδικοποίηση σύμφωνα με το προφίλ και τη σφραγίδα μεγέθους.



Το εκλεπτυσμένο κατσαβίδι για τεχνικούς ηλεκτρονικών



Το Kraftform Micro, με τις τρεις ζώνες του και τη συγκεκριμένη διαμόρφωσή τους, ικανοποιεί απόλυτα αυτές τις απαιτήσεις. Το καπάκι ελεύθερης στροφής που παρέχει υποστήριξη για το χέρι λειτουργεί με αυτά τα πλεονεκτήματα, επιτρέποντας γρήγορη και εύκολη εργασία ακριβείας.

Σετ κατσαβιδιών Kraftform Micro Big Pack 1 για ηλεκτρονικές εφαρμογές

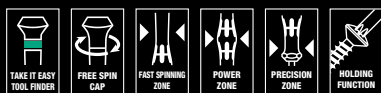

Take it easy εργαλείο εύρεσης εργαλείων: χρωματική κωδικοποίηση σύμφωνα με το προφίλ και τη σφραγίδα μεγέθους.

Εφαρμογή: Βίδες με σχισμές, Phillips-κεφαλή, Phillips-εσοχή, TORX® Internal Transducers (TX 5, TX 6, TX 7, TX 8, TX 10 με λειτουργία συγκράτησης), Εσωτερικές TORX PLUS® IPR, εσωτερικές και εξωτερικές βίδες hex και Microstix®, 1 ξύστρα για την αφαίρεση κολλημένων εξαρτημάτων σε πλακέτες κυκλώματος μετά τη συγκόλληση

Σχεδιασμός: 25 τεμάχια. σε τσάντα, κατάλληλο για Wera 2go

0513400001	
+	2050 Micro 1x PH 000x40 ^{1) 2)} ; 1x PH 00x40 ^{1) 2)} ; 1x PH 0x40 ³⁾
+	2067 TORX® 1x TX 5x40; 1x TX 6x40
+	2067 TORX® HF 1x TX 5x40; 1x TX 6x40; 1x TX 7x60; 1x TX 8x60; 1x TX 10x60
+	2067 TORX PLUS® IPR Micro 1x 1 IPRx40 ⁴⁾
○	2054 Micro 1x 0,9x40; 1x 1,3x40; 1x 1,5x60; 1x 2x60
●	2035 Micro 1x 0,23x1,5x40; 1x 0,30x1,8x60; 1x 0,35x2,5x40; 1x 0,40x2,0x60; 1x 0,40x2,5x80; 1x 0,50x3,0x80
○	2069 Micro 1x 4,0x60; 1x 5,5x60
○	2072 Micro 1x mx40
●	1429 1x 1,0x3,5x50
	Λωρίδα στερέωσης με γάντζο και βρόχο 240

¹⁾ Βελτιωποιημένο για Ασιατικές βίδες PH

²⁾ Στην πλευρά εξόδου, η λάμα περιστρέφεται σε ονομαστικό μήκος 10 mm

³⁾ Μέγεθος 0 τροποποιημένο σύμφωνα με το JClS 0 (ιαπωνικό βιομηχανικό πρότυπο κάμερας)

⁴⁾ Χωρίς διάτρητη τρύπα

2035/6 A Σετ κατσαβιδιών και ράφι για ηλεκτρονικές εφαρμογές

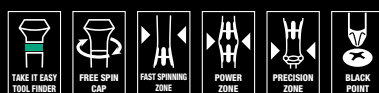

Ευρητήριο εργαλείων Take it easy: χρωματική κωδικοποίηση σύμφωνα με το προφίλ και σφραγίδα για το μέγεθος.

Εφαρμογή: Βίδες με σχισμή και βίδες Phillips

Περιεχόμενο: 6-τεμ. σύνολο και ράφι σε κιβώτιο επίδειξης

05118150001	
+	2050 Micro 1x PH 00x60 ¹⁾ ; 1x PH 0x60 ²⁾
●	2035 Micro 1x 0,30x1,8x60; 1x 0,40x2,0x60; 1x 0,40x2,5x80; 1x 0,50x3,0x80

¹⁾ Βελτιωποιημένο για Ασιατικές βίδες PH

²⁾ Μέγεθος 0 τροποποιημένο σύμφωνα με το JClS 0 (ιαπωνικό βιομηχανικό πρότυπο κάμερας)

Kraftform Kompakt Micro 11 Universal 1



Σετ 11 τεμαχίων

Θήκη με μύτες 44 mm

1 Kraftform Micro κατσαβίδι συγκρατητής μύτες 1013

05135938001	
●	1013 1x 97 Kraftform Micro
+	851/9 C 1x PH 00x44x1,8 ¹⁾ ; 1x PH 0x44x2,2 ²⁾ ; 1x PH 1x44x3,0 ¹⁾
○	840/9 C 1x 1,5x44; 1x 2,0x44
●	800/9 C 1x 0,23x1,5x44; 1x 0,40x2,0x44; 1x 0,50x3,0x44
+	867/9 C TORX® 1x TX 5x44; 1x TX 6x44

¹⁾ Βελτιωποιημένο για Ασιατικές βίδες PH

²⁾ Μέγεθος 0 τροποποιημένο σύμφωνα με το JClS 0 (ιαπωνικό βιομηχανικό πρότυπο κάμερας)



Ο μηχανισμός ολίσθησης αποτρέπει την εφαρμογή υπερβολικών ροπών

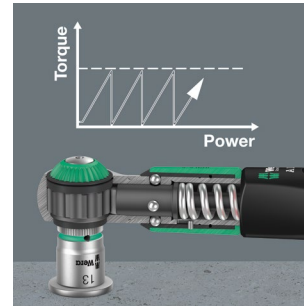

Το δυναμόκλειδο Safe-Torque είναι εξοπλισμένο με μηχανισμό ολίσθησης. Μόλις επιτευχθεί η καθορισμένη τιμή ροπής, το εργαλείο δεν μπορεί να σφίξει υπερβολικά, έτσι ώστε να μην μπορεί να εφαρμοστεί υπερβολική ροπή.

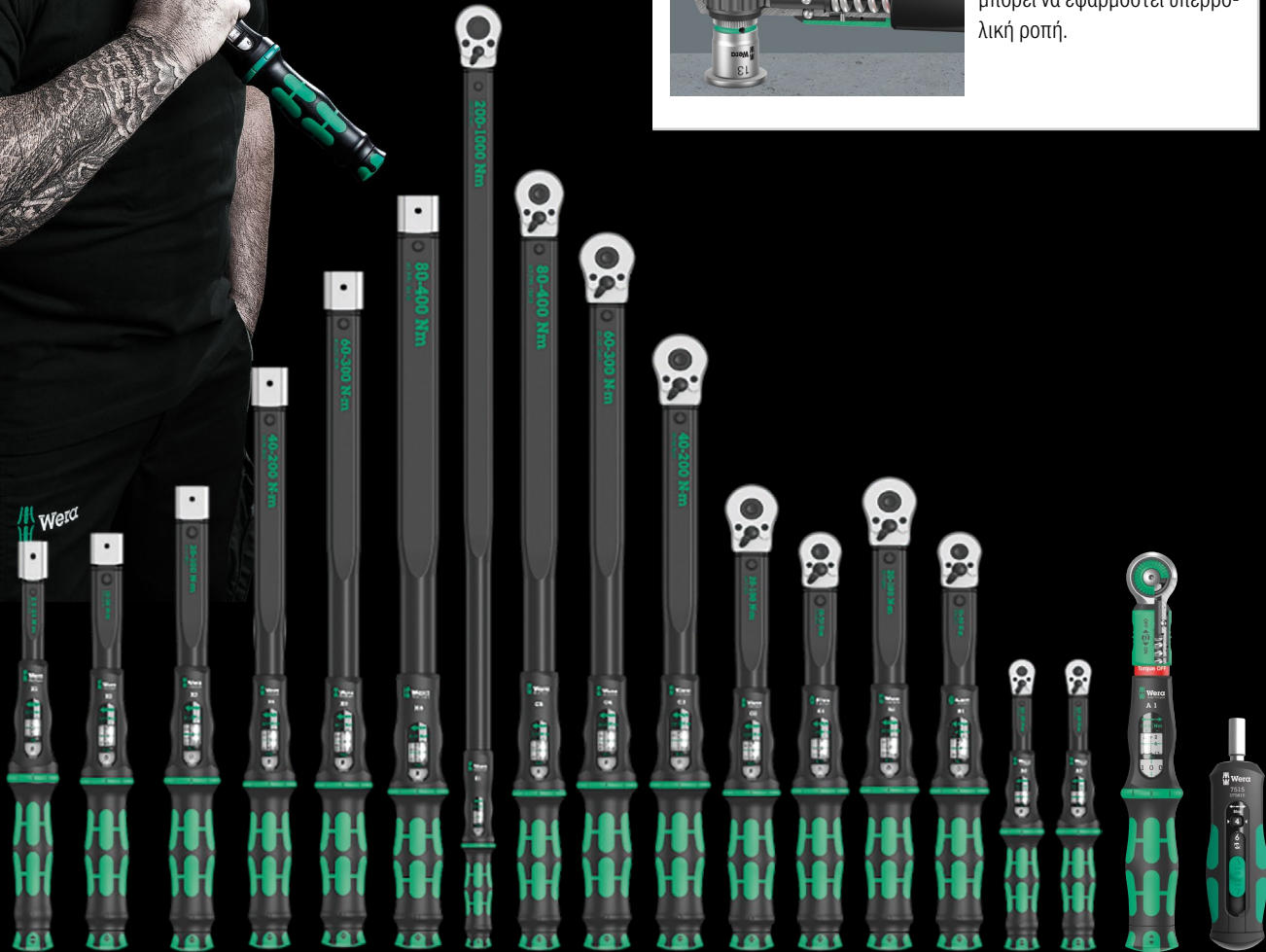

Safe-Torque A 1 δυναμόκλειδο 1 με καρέ οδηγό κεφαλής 1/4", 2-12 Nm



Εφαρμογή: Για ελεγχόμενη λειτουργία ροπής δεξιόστροφα και αριστερόστροφα, σύσφιξη και χαλάρωση με ή χωρίς ροπή

Εύρος ροπής: 2-12 Nm

Κατάλληλο για: καρυδάκια 1/4"

Ακρίβεια: Ακρίβεια ± 10 % της καθορισμένης τιμής

Σχεδίαση: Με κίνηση τετραγώνης κεφαλής 1/4", δυναμόκλειδο, λειτουργία αποδέσμευσης ροπής (λειτουργία κλειδώματος ροπής). 72 δόντια. Χαμηλή γωνία επιστροφής 5°. Εύκολη ρύθμιση και εξοικονόμηση της επιθυμητής τιμής ροπής, με ακουστικό και απτικό κλείδωμα όταν επιτυγχάνονται οι τιμές της κλίμακας, μηχανισμός απελευθέρωσης ολίσθησης όταν επιτευχθεί η καθορισμένη ροπή

Λαβή: Εργονομική λαβή 2 συστατικών

		Nm	Nm	lbf. ft.	mm	mm	mm	mm	mm	mm	mm	mm	mm	
05075800001	1/4"	2-12	0,10	2-9	244	94	38,5	31,6	23,7	9 3/64"	3 45/64"	1 33/64"	1 11/64"	15/16"

Safe-Torque A 2 δυναμόκλειδο με εξάγωνο οδηγό 1/4", 2-12 Nm

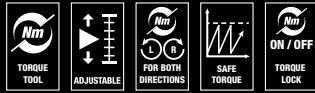

Εφαρμογή: Για ελεγχόμενη λειτουργία ροπής δεξιόστροφα και αριστερόστροφα, σύσφιξη και χαλάρωση με ή χωρίς ροπή

Εύρος ροπής: 2-12 Nm

Κατάλληλο για: Μύτες 1/4" με εξωτερικό οδηγό 1/4" σύμφωνα με το DIN ISO 1173-C 6.3 και E 6.3 και τη σειρά συνδέσεων Wera 1 και 4

Ακρίβεια: Ακρίβεια ± 10 % της καθορισμένης τιμής

Σχεδίαση: Με εξάγωνο οδηγό 1/4", δυναμόκλειδο, λειτουργία απεμπλοκής ροπής (λειτουργία κλειδώματος ροπής). 72 δόντια. Χαμηλή γωνία επιστροφής 5°. Εύκολη ρύθμιση και εξοικονόμηση της επιθυμητής τιμής ροπής, με ηχητικό και απτικό κλείδωμα όταν φτάνουν οι τιμές της κλίμακας, μηχανισμός απελευθέρωσης ολίσθησης όταν επιτευχθεί η καθορισμένη ροπή

Λαβή: Εργονομική λαβή 2 συστατικών

		Nm	Nm	lbf. ft.	mm	mm	mm	mm	mm	mm	mm	mm	mm	mm
05075801001	1/4"	2-12	0,10	2-9	244	94	38,5	31,6	23,7	9 3/64"	3 4/64"	1 33/64"	1 15/64"	15/16"

Safe-Torque A 1 Σετ με καρέ οδηγό κεφαλής 1/4", 2-12 Nm



Σετ 10 τεμαχίων, σε φιλικό προς την επιφάνεια, συμπαγές και εξαιρετικά στιβαρό υφασμάτινο κουτί. Μικρό μέγεθος και χαμηλό βάρος για ευκολότερη μεταφορά.

1 Safe-Torque A1 δυναμόκλειδο με καρέ 1/4", εύρος μέτρησης 2-12 Nm. Για ελεγχόμενη λειτουργία ροπής δεξιόστροφα και αριστερόστροφα. Δύσφιξη και χαλάρωση με ή χωρίς ροπή, λειτουργία απεμπλοκής ροπής (λειτουργία κλειδώματος ροπής). 72 δόντια. Χαμηλή γωνία επιστροφής 5°. Εύκολη ρύθμιση και εξοικονόμηση της επιθυμητής τιμής ροπής, με ηχητικό και απτικό κλείδωμα όταν επιτυγχάνονται οι τιμές της κλίμακας, μηχανισμός απελευθέρωσης ολίσθησης όταν επιτευχθεί η καθορισμένη ροπή. Εργονομική λαβή 2 συστατικών. 8 καρυδάκια Ζγκλορ, μία προέκταση Ζγκλορ με γρήγορα περιστρεφόμενι μπράτσο, κοντό

05075830001			
●	Safe-Torque A 1	1x 1/4", 2-12 Nm	
●	8790 HMA	1x 5,5x23,0; 1x 6,0x23,0; 1x 7,0x23,0; 1x 8,0x23,0; 1x 10,0x23,0; 1x 11,0x23,0; 1x 12,0x23,0; 1x 13,0x23,0	
●	8794 SA	1x 1/4"x75,0	
	Λωρίδα στερέωσης με γάντζο και βρόχο 240	1x 50,0x240,0	

Safe-Torque A 2 Σετ με εξάγωνο οδηγό 1/4", 2-12 Nm



Σετ 23 τεμαχίων, σε φιλικό προς την επιφάνεια, συμπαγές και εξαιρετικά στιβαρό υφασμάτινο κουτί. Μικρό μέγεθος και χαμηλό βάρος για καλύτερη κινητικότητα.

1 Safe-Torque A 2 δυναμόκλειδο με εξάγωνο οδηγό 1/4", εύρος μέτρησης 2-12 Nm. Για ελεγχόμενη λειτουργία ροπής δεξιόστροφα και αριστερόστροφα. Δύσφιξη και χαλάρωση με ή χωρίς ροπή, λειτουργία απεμπλοκής ροπής (λειτουργία κλειδώματος ροπής). 72 δόντια. Χαμηλή γωνία επιστροφής 5°. Εύκολη ρύθμιση και αποθήκευση της επιθυμητής τιμής ροπής, με ηχητικό και απτικό κλείδωμα όταν επιτυγχάνονται οι τιμές της κλίμακας, μηχανισμός απελευθέρωσης ολίσθησης όταν επιτευχθεί η καθορισμένη ροπή. Εργονομική λαβή 2 συστατικών. 9 καρυδάκια Ζγκλορ, 12 σκληρές μύτες (1/4", μήκους 50 mm), ένα εξάρτημα σύνδεσης για καρυδάκια (1/4" εξωτερικό εξάγωνο έως 1/4" εξωτερικό καρέ)

05075832001			
●	Safe-Torque A 2	1x 1/4", 2-12 Nm	
●	8790 HMA	1x 5,5x23,0; 1x 6,0x23,0; 1x 7,0x23,0; 1x 8,0x23,0; 1x 9,0x23,0; 1x 10,0x23,0; 1x 11,0x23,0; 1x 12,0x23,0; 1x 13,0x23,0	
○	870/1	1x 1/4"x25 ¹⁾	
+	851/4 Z	1x PH 2x50	
+	867/4 Z TORX®	1x TX 10x50; 1x TX 15x50; 1x TX 20x50; 1x TX 25x50; 1x TX 27x50; 1x TX 30x50	
○	840/4 Z	1x 2,5x50; 1x 3,0x50; 1x 4,0x50; 1x 5,0x50; 1x 6,0x50 ²⁾	
	Λωρίδα στερέωσης με γάντζο και βρόχο 240	1x 50,0x240,0	

¹⁾ Με μπάλα τριβής. Για Κατσαβίδι καρυδάκι

²⁾ Εξάγωνο λάμα

Click-Torque A 5 δυναμόκλειδο με αναστρέψιμη κασάνια, 2,5-25 Nm

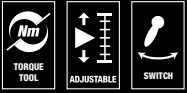

Εφαρμογή: Για δεξιόστροφο έλεγχο ροπής

Ακρίβεια: ± 4% της καθορισμένης τιμής, σύμφωνα με το DIN EN ISO 6789-1: 2017-07

Σχεδίαση: Με τετράγωνο οδηγό 1/4", αναστρέψιμη κασάνια, 45 δόντια, εύκολη ρύθμιση και αποθήκευση της επιθυμητής τιμής ροπής, με ηχητικό και απτό κλείδωμα όταν φτάσετε τις τιμές της κλίμακας (λεπτή κλίμακα μόνο σε Νιούτον μέτρα), ηχητικός και απτός μηχανισμός απελευθέρωσης όταν επιτευχθεί η καθορισμένη τιμή ροπής

Λαβή: Εργονομική λαβή 2 συστατικών

	Nm	Nm	lbf. ft.	mm	mm	mm	mm	mm	mm	mm	mm	mm	mm	mm	mm
05075604001	1/4"	2,5-25	0,10	1-18	290	121	42	25	11,5	11 27/64"	4 49/64"	1 29/32"	1"	7/16"	

Click-Torque A 6 δυναμόκλειδο με αναστρέψιμη κασάνια, 2,5-25 Nm

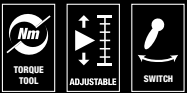

Εφαρμογή: Για δεξιόστροφο έλεγχο ροπής

Ακρίβεια: ± 4% της καθορισμένης τιμής, σύμφωνα με το DIN EN ISO 6789-1: 2017-07

Σχεδίαση: Με εξαγωνο οδηγό 1/4", αναστρέψιμη κασάνια, 45 δόντια, εύκολη ρύθμιση και αποθήκευση της επιθυμητής τιμής ροπής, με ηχητικό και απτό κλείδωμα όταν φτάσετε τις τιμές της κλίμακας (λεπτή κλίμακα μόνο σε Νιούτον μέτρα), ηχητικός και απτός μηχανισμός απελευθέρωσης όταν επιτευχθεί η καθορισμένη τιμή ροπής

Λαβή: Εργονομική λαβή 2 συστατικών

	Nm	Nm	lbf. ft.	mm	mm	mm	mm	mm	mm	mm	mm	mm	mm	mm	mm
05075605001	1/4"	2,5-25	0,10	1-18	290	121	42	25	11,5	11 27/64"	4 49/64"	1 29/32"	1"	7/16"	

Ροπή-κλικ Α6



Με εξαγωνο οδηγό 1/4".

Μηχανισμός απελευθέρωσης

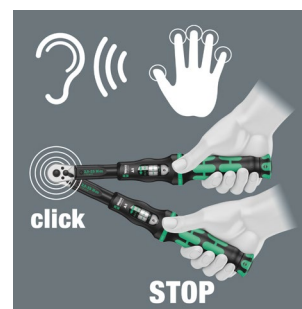

Όταν επιτευχθεί η καθορισμένη τιμή ροπής, ενεργοποιείται ένας ακουστικός και απτικός μηχανισμός.

Click-Torque B 1 δυναμόκλειδο με αναστρέψιμη καστάνια, 10-50 Nm

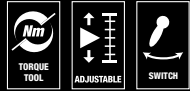

Εφαρμογή: Για δεξιόστροφο έλεγχο ροπής

Ακρίβεια: ± 3% της καθορισμένης τιμής, σύμφωνα με το DIN EN ISO 6789-1: 2017-07

Σχεδίαση: Με τετράγωνο οδηγό 3/8", αναστρέψιμη καστάνια, 45 δόντια, εύκολη ρύθμιση και αποθήκευση της επιθυμητής τιμής ροπής, με ηχητικό και απτό κλειδίωμα όταν φτάσετε τις τιμές της κλίμακας (λεπτή κλίμακα μόνο σε Νιούτον μέτρα), ηχητικός και απτός μηχανισμός απελευθέρωσης όταν επιτευχθεί η καθορισμένη τιμή ροπής

Λαβή: Εργονομική λαβή 2 συστατικών

		Nm	Nm	lbf. ft.	mm	mm	mm	mm	mm	mm	mm	mm	mm	mm
05075610001	3/8"	10-50	0,25	8-36	360	140	47	35	16,5	14 11/64"	5 33/64"	1 27/32"	1 3/8"	5/8"

Click-Torque B 2 δυναμόκλειδο με αναστρέψιμη καστάνια, 20-100 Nm

		Nm	Nm	lbf. ft.	mm	mm	mm	mm	mm	mm	mm	mm	mm	mm
05075611001	3/8"	20-100	0,5	15-73	405	140	47	43	18,5	15 15/16"	5 33/64"	1 27/32"	1 11/16"	5/64"

Click-Torque C 1 δυναμόκλειδο με αναστρέψιμη καστάνια, 10-50 Nm

		Nm	Nm	lbf. ft.	mm	mm	mm	mm	mm	mm	mm	mm	mm	mm
05075620001	1/2"	10-50	0,25	8-36	360	140	47	35	16,5	14 11/64"	5 33/64"	1 27/32"	1 3/8"	5/8"

Click-Torque C 2 δυναμόκλειδο με αναστρέψιμη καστάνια, 20-100 Nm

		Nm	Nm	lbf. ft.	mm	mm	mm	mm	mm	mm	mm	mm	mm	mm
05075621001	1/2"	20-100	0,5	15-73	405	140	47	43	18,5	15 15/16"	5 33/64"	1 27/32"	1 11/16"	5/64"

Click-Torque C 3 δυναμόκλειδο με αναστρέψιμη καστάνια, 40-200 Nm

		Nm	Nm	lbf. ft.	mm	mm	mm	mm	mm	mm	mm	mm	mm	mm
05075622001	1/2"	40-200	1,0	30-146	510	140	47	43	18,5	20 5/64"	5 33/64"	1 27/32"	1 11/16"	5/64"

Click-Torque C 4 δυναμόκλειδο με αναστρέψιμη καστάνια, 60-300 Nm

		Nm	Nm	lbf. ft.	mm	mm	mm	mm	mm	mm	mm	mm	mm	mm
05075623001	1/2"	60-300	1,0	45-220	595	140	47	43	18,5	23 27/64"	5 33/64"	1 27/32"	1 11/16"	5/64"

Απλή ρύθμιση



Με ακουστικό και οπτικό κλικ όταν ρυθμίζεται η κλίμακα τιμών.

Απλό και ασφαλές

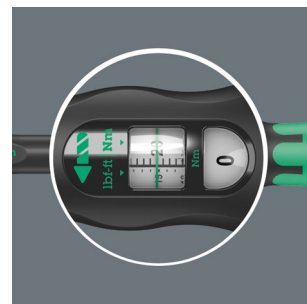

Εύκολη ρύθμιση και εξοικονόμηση της επιθυμητής τιμής ροπής, ευανάγνωστο στην κύρια και λεπτή κλίμακα.

Click-Torque C 2 Push R/L ρυθμιζόμενο ροπόκλειδο για δεξιόστροφο και αριστερόστροφο έλεγχο ροπής, 20-100 Nm

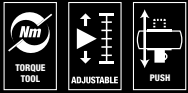

Εφαρμογή: Για δεξιόστροφο και αριστερόστροφο έλεγχο ροπής

Ακρίβεια: Ακρίβεια στο $\pm 3\%$ της καθορισμένης τιμής, σύμφωνα με το DIN EN ISO 6789-1: 2017-07

Σχεδιασμό: Με οδηγό 1/2" τετράγωνης κεφαλής με κλειδί υποδοχής, ένθετο τετράγωνης κεφαλής για αλλαγή της κατεύθυνσης σύσφιξης, μηχανική καστίνα με λεπτά δόντια, 45 δόντια, εύκολη ρύθμιση και εξοικονόμηση της επιθυμητής ροπής, με ηχητικό και απτό κλειδί όταν επιτυγχάνονται οι τιμές της κλίμακας (λεπτή κλίμακα μόνο σε Νιούτον μέτρα), ηχητικός και απτός μηχανισμός απελευθέρωσης όταν επιτευχθεί η τιμή ροπής

Χειρολαβή: Εργονομική λαβή 2 συστατικών

		Nm	Nm	lbf. ft.	mm	mm	mm	mm	mm	mm	mm	mm		
05075625001	1/2"	20-100	0,5	15-73	405	140	47	43	18,5	15 15/16"	5 33/64"	1 27/32"	1 11/16"	45/64"

Click-Torque C 3 Push R/L ρυθμιζόμενο ροπόκλειδο για δεξιόστροφο και αριστερόστροφο έλεγχο ροπής, 40-200 Nm

		Nm	Nm	lbf. ft.	mm	mm	mm	mm	mm	mm	mm	mm		
05075626001	1/2"	40-200	1,0	30-146	510	140	47	43	18,5	20 5/64"	5 33/64"	1 27/32"	1 11/16"	45/64"

Click-Torque E 1 Push R/L ρυθμιζόμενο ροπόκλειδο για δεξιόστροφο και αριστερόστροφο έλεγχο ροπής, 200-1000 Nm

		Nm	Nm	lbf. ft.	mm	mm	mm	mm	mm	mm	mm	mm		
05075631001	3/4"	200-1000	1,0	148-737	1250	140	47	63	30	49 7/32"	5 33/64"	1 27/32"	2 31/64"	1 3/16"

Σειρά 7400 Kraftform Κατσαβίδια ρυθμιζόμενης ροπής (0,1-3,0 Nm) με τσοκ γρήγορης αποδέσμευσης Rapidaptor



Εφαρμογή: Κατάλληλο για εξάγωνες μύτες 1/4" DIN ISO 1173-C 6.3 και E 6.3 και Wera Σειρές 1 και 4

Σχεδιασμό: Rapidaptor rapid-in ,ταχεία έξοδος, γρήγορη περιστροφή, τσοκ και τεχνολογία με ένα χέρι

Ακρίβεια: $\pm 6\%$ (DIN EN ISO 6789). Αριθμητική κλίμακα τιμής ροπής. Αξιόπιστος μηχανισμός ολίσθησης και ακουστικό σήμα όταν επιτευχθεί η καθορισμένη ροπή.

Χειρολαβή: Kraftform με δυνατότητα χωρίς κύλιση, πολλαπλών συστατικών

	Art.No.	Nm	Nm	mm	mm	mm	mm
05074770001 ^{*)}	7430	1/4"	0,10-0,34	0,015	89	142	5 7/16"
05074772001 ^{*)}	7431	1/4"	0,30-1,00	0,05	89	142	5 7/16"
05074774001 ^{*)}	7432	1/4"	0,90-1,50	0,05	89	142	5 7/16"
05074700001	7440	1/4"	0,3-1,2	0,05	105	155	6"
05074701001	7441	1/4"	1,2-3,0	0,10	105	155	6"

Σειρά 7400 Kraftform με λαβή σκανδάλη, ρυθμιζόμενα κατσαβίδια ροπής (3,0-8,8 Nm) με τσοκ γρήγορης αποδέσμευσης Rapidaptor



Εφαρμογή: Κατάλληλο για εξάγωνες μύτες 1/4" DIN ISO 1173-C 6.3 και E 6.3 και Wera Σειρές 1 και 4

Σχεδιασμό: Rapidaptor rapid-in ,ταχεία έξοδος, γρήγορη περιστροφή, τσοκ και τεχνολογία με ένα χέρι

Ακρίβεια: $\pm 6\%$ (DIN EN ISO 6789). Αριθμητική κλίμακα τιμής ροπής. Αξιόπιστος μηχανισμός ολίσθησης και ακουστικό σήμα κατά την επίτευξη της καθορισμένης ροπής.

Λαβή: Λαβή πιστόλι Kraftform, πολλαπλών συστατικών

	Art.No.	Nm	Nm	mm	mm	mm	mm
05074702001	7442	1/4"	3,0-6,0	0,25	150	100	4"
05074705001	7443	1/4"	4,0-8,8	0,40	150	100	4"

^{*)} Με προσαρτώμενο μεγεθυντικό φακό, βελτιώνοντας δραματικά την ορατότητα.

Κατσαβίδια Kraftform Torque σειράς 7400, με εργοστασιακή προκαθορισμένη τιμή (0,3-3,0 Nm) και τσοκ ταχείας αποδέσμευσης Rapidaptor, μέγεθος λαβής 105 mm



Εφαρμογή: Κατάλληλο για εξάγωνες μύτες 1/4" DIN ISO 1173-C 6.3 και E 6.3 και Wera Series 1 και 4

Σχεδίαση: Rapidaptor rapid-in, rapid-out, rapid-spin, chuck-all και τεχνολογία ενός χεριός

Προρυθμισμένη ροπή: 0,3 Nm, 1,2 Nm

Ακρίβεια: ± 6% (DIN EN ISO 6789 Αξιόπιστος μηχανισμός ολίσθησης και ακουστικό σήμα κατά την επίτευξη της καθορισμένης ροπής.

Λαβή: Kraftform με δυνατότητα χωρίς κύλιση, πολλαπλών συστατικών

	Art.No.					
	Art.No.	Nm	Nm	mm	mm	mm
05074715001 ¹⁾	7460	1/4"	0,3	0,3-1,2	105	155 6"
05074716001 ¹⁾	7461	1/4"	1,2	1,2-3,0	105	155 6"

¹⁾ Η προκαθορισμένη ροπή μπορεί να αλλάξει. Ωστόσο, αυτό απαιτεί τη χρήση ειδικών εργαλείων και Εξοπλισμού Δοκιμής Ροπής. Επικοινωνήστε με την υπηρεσία Wera Torque Service.

Σειράς 7400 Kraftform προκαθορισμένα κατσαβίδια ροπής (0,1-1,5 Nm) με τσοκ γρήγορης αποδέσμευσης Rapidaptor, μέγεθος λαβής 89 mm



Εφαρμογή: Κατάλληλο για εξάγωνες μύτες 1/4" DIN ISO 1173-C 6.3 και E 6.3 και Wera Σειρές 1 και 4

Σχεδίαση: Rapidaptor rapid-in, Τεχνολογία rapid-out, ταχεία έξοδος, γρήγορη περιστροφή, τσοκ και τεχνολογία με ένα χέρι

Προρυθμισμένη ροπή: 0,1 Nm, 0,3 Nm, 0,9 Nm

Ακρίβεια: ± 6% (DIN EN ISO 6789). Αξιόπιστος μηχανισμός ολίσθησης και ακουστικό σήμα κατά την επίτευξη της καθορισμένης ροπής.

Χειρολαβή: Kraftform με δυνατότητα χωρίς κύλιση, πολλαπλών συστατικών## br /##

	Art.No.					
	Art.No.	Nm	Nm	mm	mm	mm
05074790001 ¹⁾	7450	1/4"	0,1	0,1-0,34	89	133 5 1/4"
05074792001 ¹⁾	7451	1/4"	0,3	0,3-1,0	89	133 5 1/4"
05074794001 ¹⁾	7452	1/4"	0,9	0,9-1,5	89	133 5 1/4"

¹⁾ Η προκαθορισμένη ροπή μπορεί να αλλάξει. Ωστόσο, αυτό απαιτεί τη χρήση ειδικών εργαλείων και Εξοπλισμού Δοκιμής Ροπής. Επικοινωνήστε με την υπηρεσία Wera Torque Service.

Σειρά 7400 Kraftform Κατσαβίδια στρέψης με προσαρμοσμένη εργοστασιακά προκαθορισμένη τιμή μέτρησης, μέγεθος λαβής 105 mm



	Art.No.				
	Art.No.	Nm	mm	mm	mm
05074715010	7460	1/4"	0,3-1,2	105	155 6"
05074716010	7461	1/4"	1,2-3,0	105	155 6"

¹⁾ Οι επιθυμητές ρυθμίσεις μπορούν να γίνουν στις ακόλουθες μονάδες: Nm, kgf. m, lbf. ft., ozf. in., dN. m, kgf. cm, lbf. in, in. oz, cN. m, gf. m, ft. lb, gf. cm, in. lb.

Σειρά 7400 Kraftform Κατσαβίδια στρέψης με προσαρμοσμένη εργοστασιακά προκαθορισμένη τιμή μέτρησης, μέγεθος λαβής 89 mm



	Art.No.				
	Art.No.	Nm	mm	mm	mm
05074790010	7450	1/4"	0,1-0,34	89	133 5 1/4"
05074792010	7451	1/4"	0,3-1,0	89	133 5 1/4"
05074794010	7452	1/4"	0,9-1,5	89	133 5 1/4"

¹⁾ Οι επιθυμητές ρυθμίσεις μπορούν να γίνουν στις ακόλουθες μονάδες: Nm, kgf. m, lbf. ft., ozf. in., dN. m, kgf. cm, lbf. in, in. oz, cN. m, gf. m, ft. lb, gf. cm, in. lb.

Σειρά 7400 Kraftform με λαβή σκανδάλη, προκαθορισμένα ρυθμιζόμενα κατσαβίδια ροπής (3,0-8,8 Nm) με τσοκ γρήγορης αποδέσμευσης Rapidaptor

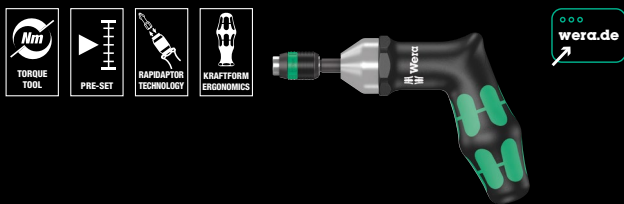

Εφαρμογή: Κατάλληλο για εξάγωνες μύτες 1/4" DIN ISO 1173-C 6.3 και E 6.3 και Wera Σειρές 1 και 4

Σχεδίαση: Rapidaptor rapid-in , ταχεία έξοδος, γρήγορη περιστροφή, τεχνολογία τσοκ και με ένα χέρι

Προκαθορισμένη ροπή: 3,0 Nm, 4,0 Nm

Ακρίβεια: $\pm 6\%$ (DIN EN ISO 6789). Αξιόπιστος μηχανισμός ολίσθησης και ακουστικό σήμα κατά την επίτευξη της καθορισμένης ροπής.

Λαβή: Πιστόλι Kraftform, πολλαπλών συστατικών

	Art.No.	Nm	Nm	mm	mm	mm	mm
05074717001 ^{b)}	7462	1/4"	3,0	3,0-6,0	150	100	6"
05074728001 ^{b)}	7463	1/4"	4,0	4,0-8,8	150	100	6"

^{b)} Η προκαθορισμένη ροπή μπορεί να αλλάξει. Ωστόσο, αυτό απαιτεί τη χρήση ειδικών εργαλείων και Εξοπλισμού Δοκιμής Ροπής. Επικοινωνήστε με την υπηρεσία Wera Torque Service.

Σειρά 7400 Kraftform Κατσαβίδια στρέψης με προσαρμοσμένη εργοστασιακά προκαθορισμένη τιμή μέτρησης, λαβή σκαλδάλη

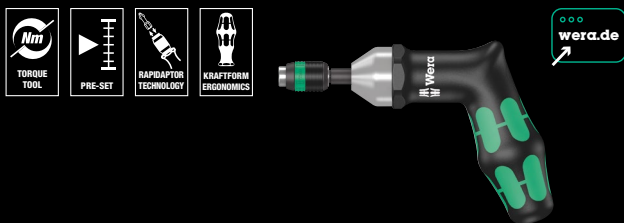

Εφαρμογή: Κατάλληλο για εξάγωνες μύτες 1/4" DIN ISO 1173-C 6.3 και E 6.3 και Wera Σειρές 1 και 4

Σχεδίαση: Rapidaptor rapid-in , ταχεία έξοδος, γρήγορη περιστροφή, τσοκ και τεχνολογία με ένα χέρι

Προκαθορισμένη ροπή: Προσαρμοσμένη στις απαιτήσεις των πελατών εντός του καθορισμένου εύρους μέτρησης

Ακρίβεια : $\pm 6\%$ (DIN EN ISO 6789). Αξιόπιστος μηχανισμός ολίσθησης και ακουστικό σήμα κατά την επίτευξη της καθορισμένης ροπής.

Λαβή: Πιστόλι Kraftform, πολλαπλών συστατικών

	Art.No.	Nm	mm	mm	mm	mm
05074717010	7462	1/4"	3,0-6,0	150	100	6"
05074728010	7463	1/4"	4,0-8,8	150	100	6"

^{b)} Οι επιθυμητές ρυθμίσεις μπορούν να γίνουν στις ακόλουθες μονάδες: Nm, kgf. m, lbf. ft., ozf. in., dN. m, kgf. cm, lbf. in, in. oz, eN. m, gf. m, ft. lb, gf. cm, in. lb.

7515 Kraftform Safe-Torque Speed Ροποκατσαβίδο, 2-6 Nm



Εφαρμογή: Κατάλληλο για μύτες με εξωτερικό εξάγωνο 1/4"

Σχεδίαση: Πέντε επιλέξιμες μέγιστες ροπές σύσφιξης και μία σταθερή θέση. τοποθέτηση μύτες με ακρίβεια $\pm 10\%$. Ψηφιακή ένδειξη τιμής ροπής. Αξιόπιστο σήμα όταν επιτευχθεί η καθορισμένη ροπή.

Χειρολαβή: Kraftform, πολλαπλών συστατικών

	Nm	Nm	Nm	Nm	Nm	mm
05075815001	1/4"	2,0	3,0	4,0	5,0	6,0
						147,5

7510 Kraftform Safe-Torque Speed Ροποκατσαβίδο, 1-3 Nm



Εφαρμογή: Κατάλληλο για μύτες με εξωτερικό εξάγωνο 1/4"

Σχεδίαση: Πέντε επιλέξιμες μέγιστες ροπές σύσφιξης και μία σταθερή θέση. τοποθέτηση μύτες με ακρίβεια $\pm 10\%$. Ψηφιακή ένδειξη τιμής ροπής. Αξιόπιστο σήμα όταν επιτευχθεί η καθορισμένη ροπή.

Χειρολαβή: Kraftform, πολλαπλών συστατικών

	Nm	Nm	Nm	Nm	Nm	mm
05075810001	1/4"	1,0	1,5	2,0	2,5	3,0
						147,5

7515/7 Kraftform Safe-Torque Speed Ποδηλάτου 1

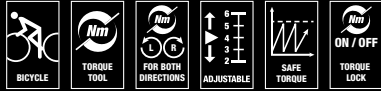

Σετ 7 τεμαχίων

Πτυσσόμενη θήκη με ένα κατασβίδι ροπής 7515 με εύκολη γρήγορη ρύθμιση ροπής και 6 σκληρές μύτες (μήκος 50 mm), με Wera "Take it easy" Εργαλείο εύρεσης: σφράγιση μεγέθους και χρωματική κωδικοποίηση από την έξοδο για να σας βοηθήσει να βρείτε εύκολα το απαιτούμενη μύτη"

05075850001	
7515	1x 1/4"x2,0 Nm; 3,0 Nm; 4,0 Nm; 5,0 Nm; 6,0 Nm x147,5
⊕	867/4 TORX® 1x TX 10x50; 1x TX 25x50 BTZ
○	840/4 BTZ 1x 2,5x50; 1x 3,0x50; 1x 4,0x50; 1x 5,0x50

7515/16 Kraftform Safe-Torque Speed Universal 1



Σετ 16 τεμαχίων

Πτυσσόμενη θήκη με ένα κατασβίδι ροπής 7515 με εύκολη γρήγορη ρύθμιση ροπής και 15 σκληρές μύτες (μήκος 89 mm)

05075851001	
7515	1x 1/4"x2,0 Nm; 3,0 Nm; 4,0 Nm; 5,0 Nm; 6,0 Nm x147,5
⊕	851/4 Z 1x PH 2x89
⊕	867/4 Z 1x TX 10x89; 1x TX 15x89; 1x TX 20x89; TORX® B0 1x TX 25x89; 1x TX 30x89
⊕	867/4 IP TORX PLUS® 1x 10 IPx89; 1x 15 IPx89; 1x 20 IPx89; 1x 25 IPx89; 1x 30 IPx89
○	840/4 Z 1x 3,0x89; 1x 4,0x89; 1x 5,0x89; 1x 6,0x89 ¹⁾

¹⁾ Εξάγωνη λάμα

Πέντε επιλέξιμες ροπές σύσφιξης



Πέντε επιλέξιμες ροπές σύσφιξης (7510: 1,0; 1,5; 2,0; 2,5; 3,0 Nm; 7515: 2,0; 3,0; 4,0; 5,0; 6,0 Nm) και μία σταθερή θέση (Κλειδωμα ροπής) για απεριόριστες στιγμές σύσφιξης και χαλάρωσης.

Απλή ρύθμιση



Εύκολη ρύθμιση των επιλέξιμων ροπών σύσφιξης.

Σήμα υπερβολικού φορτίου



Ευδιάκριτα ηχητικό και αισθητό σήμα υπέρβασης φορτίου όταν επιτευχθεί η προκαθορισμένη ροπή.

Νέα λύση για τη σωστή ρύθμιση της ροπής



→ www.wera.de/torque-advisor

9530 Σετ δυναμόκλειδο για αντλίες θερμότητας/ κλιματισμό



Σετ 4 τεμαχίων, σε φιλικό προς την επιφάνεια, συμπαγές και εξαιρετικά στιβαρό υφασμάτινο κουτί. Μικρό μέγεθος και χαμηλό βάρος για ευκολότερη μεταφορά.

Ροπόκλειδο One Click-Torque X 7 με βάση 14x18 mm για ένθετα εργαλεία, εύρος μέτρησης 10-100 Nm, ακρίβεια ±4 % της καθορισμένης τιμής, σύμφωνα με το DIN EN ISO 6789-1:2017-07, για δεξιόστροφο και αντι-δεξιόστροφο έλεγχο ροπής. εύκολη ρύθμιση και εξοικονόμηση της απαιτούμενης ροπής, με ηχητικό και απτικό κλείδωμα όταν φτάνουν οι τιμές της κλίμακας (λεπτή κλίμακα μόνο σε Νιούτον μέτρα), ηχητικός και απτικός μηχανισμός απελευθέρωσης όταν επιτευχθεί η καθορισμένη τιμή ροπής, εργονομική λαβή 2 συστατικών, 3 αυτορυθμιζόμενα, ανταλλάξιμα κλειδιά Joker 7880 με λειτουργία καστάνιας.

05136076001	Click-Torque X 7	1x 14x18, 10-100 Nm
	7880 Joker XXL	1x 14x18x24-32 (5/16"-1 1/4")x113,5
	7880 Joker XL	1x 14x18x19-24 (3/4"-15/16")x95,0
	7880 Joker L	1x 14x18x16-19 (5/8"-3/4")x85,5

Για δεξιά και αριστερή κατεύθυνση

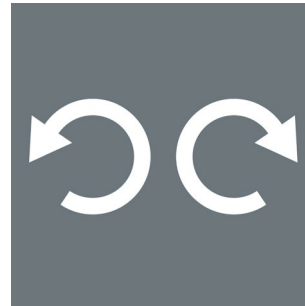

Τα κλειδιά Click-Torque για εργαλεία εισαγωγής είναι κατάλληλα για χρήση δεξιόστροφα και αριστερόστροφα.

Για γραμμές κλιματισμού



Με το σετ 9530, οι βιδωτές συνδέσεις που χρησιμοποιούνται για συστήματα ψύξης και κλιματισμού, καθώς και οι γραμμές αντλίας θερμότητας μπορούν να σφίξουν σωστά.

Click-Torque X 7 ροπόκλειδο



Εύρος μέτρησης 10-100 Nm; με βάση για ανταλλάξιμα ένθετα εργαλεία 14x18 mm.

Click-Torque X 7 ροπόκλειδο για εργαλεία εισαγωγής, 10-100 Nm



Εφαρμογή: Για δεξιόστροφο και αριστερόστροφο έλεγχο ροπής

Ακρίβεια: Ακρίβεια ±4 % της καθορισμένης τιμής, σύμφωνα με το DIN EN ISO 6789-1:2017-07

Σχέδιο: Με βάση για ανταλλάξιμα ένθετα εργαλεία 14x18 mm. εύκολη ρύθμιση και εξοικονόμηση της απαιτούμενης ροπής, με ακουστικό και απτικό κλείδωμα όταν επιτυγχάνονται οι τιμές της κλίμακας (λεπτή κλίμακα μόνο σε Νιούτον μέτρα), ακουστικό και απτικό μηχανισμό απελευθέρωσης όταν επιτευχθεί η καθορισμένη τιμή ροπής

Λαβή: Εργονομική λαβή 2 συστατικών

05075657001	□						S _k		l _k		□		□		□		□	
	Nm	Nm	lbf. ft.	mm	mm	mm	mm	mm	mm	mm	mm	mm	mm	mm	mm	mm	mm	mm
	14x18	10-100	0,5	8-73	395	25,5	343,0	140	47	29	20	14 41/64"	5 33/64"	1 27/32"	1 9/64"	25/32"		

¹ S_k = Πραγματική διάσταση του δοκιμαστικού συντημένου. l_k = Απόσταση από το σημείο εφαρμογής δύναμης μέχρι τον άξονα της συσκευής δοκιμής

7880 Joker XXL Κλειδί για μεγέθη κλειδιού 24-32 mm, 14x18 mm

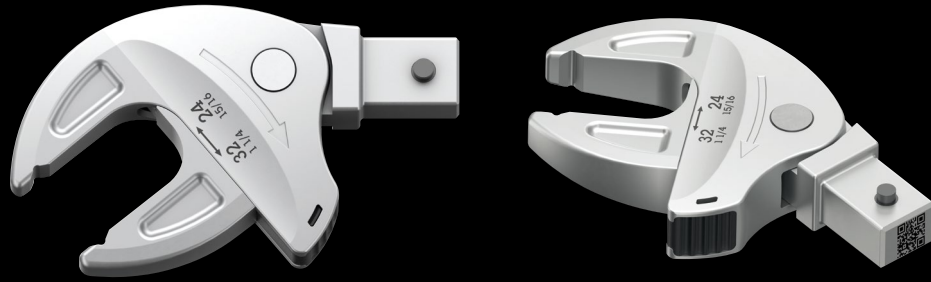

- Εφαρμογή:** Εξάγωνες βίδες και μπουλόνια
- Οδηγός:** 14x18 χλστ. για δυναμόκλειδα της σειράς Click-Torque X και XP με τοποθέτηση 14x18 mm
- Σχεδίαση:** Αυτορυθμιζόμενο κλειδί με λειτουργία καστανίας, ανοιχτό άκρο ρυθμιζόμενο σε μέγεθος, παράλληλες λείες σιαγόνες, με γωνία επιστροφής 30° μέσω των πρισμάτων πλάτους γωνίας στη σιαγόνα

	mm	mm	mm	mm			mm	mm
05020173001	14x18	24-32	24,0	62,2	5/16"-1 1/4"	15/16"	62,2	113,5
			27,0	68,0		3/32"	63,9	
			30,0	70,2		1"	65,4	
			32,0	70,4		1 1/16"	66,4	
						1 1/8"	69,5	
						1 3/16"	70,1	
				1 1/4"	70,2			

7880 Joker XL Αυτορυθμιζόμενο κλειδί για μεγέθη κλειδιού 19-24 mm, 14x18 mm

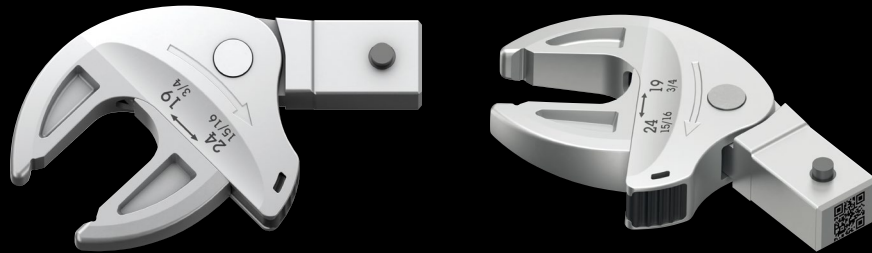

- Εφαρμογή:** Εξάγωνες βίδες και μπουλόνια
- Οδηγός:** 14x18 χλστ. για δυναμόκλειδα της σειράς Click-Torque X και XP με τοποθέτηση 14x18 mm
- Σχεδίαση:** Αυτορυθμιζόμενο κλειδί με λειτουργία καστανίας, ανοιχτό άκρο ρυθμιζόμενο σε μέγεθος, παράλληλες λείες σιαγόνες, με γωνία επιστροφής 30° μέσω των πρισμάτων πλάτους γωνίας στη σιαγόνα

	mm	mm	mm	mm			mm	mm
05020172001	14x18	19-24	19,0	51,6	3/4"-15/16"	3/4"	51,6	95,0
			20,0	53,6		25/32"	53,3	
			21,0	55,4		13/16"	54,7	
			22,0	56,7		7/8"	56,7	
			24,0	56,7		15/16"	56,7	

7880 Joker L Αυτορυθμιζόμενο κλειδί για μεγέθη κλειδιού 16-19 mm, 14x18 mm

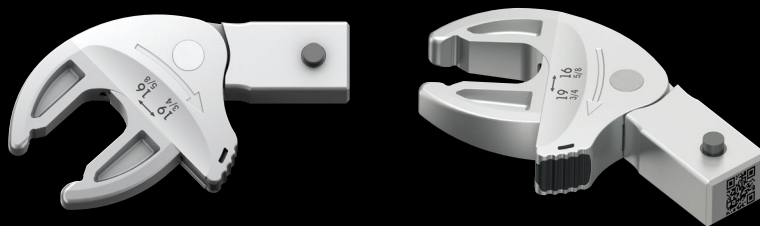

- Εφαρμογή:** Εξάγωνες βίδες και μπουλόνια
- Οδηγός:** 14x18 χλστ. για δυναμόκλειδα της σειράς Click-Torque X και XP με τοποθέτηση 14x18 mm
- Σχεδίαση:** Αυτορυθμιζόμενο κλειδί με λειτουργία καστανίας, ανοιχτό άκρο ρυθμιζόμενο σε μέγεθος, παράλληλες λείες σιαγόνες, με γωνία επιστροφής 30° μέσω των πρισμάτων πλάτους γωνίας στη σιαγόνα

	mm	mm	mm	mm			mm	mm
05020171001	14x18	16-19	16,0	44,6	5/8"-3/4"	5/8"	44,4	85,5
			17,0	46,7		11/16"	47,3	
			18,0	48,2		3/4"	49,1	
			19,0	49,1				



9524 Σετ εργαλείων στήριξης φωτοβολταϊκών 1



Σετ εργαλείων 7 τεμαχίων για εγκατάσταση φωτοβολταϊκών συστημάτων. Ένα ρυθμιζόμενο καταβίδι ροπής 7442 (λαβή πιστολιού) για το εύρος μέτρησης 3,0-6,0 Nm. Μία θήκη 889/4/1 F Rapidartor με λειτουργία γρήγορη περιστροφής για ιδιαίτερα γρήγορη κίνηση επιστροφής χωρίς να χρειάζεται να αφαιρέσετε το εργαλείο κατά τη λειτουργία δεξιόστροφης ροπής. Ένα πολύγωνο κλειδί 6003 Joker. 2 εργαλεία εγκατάστασης ηλιακών βυσμάτων MC4 (Multi-Contact). Ένα καρυδάκι 1/2" (με πλευρική αποκοπή καλωδίου) μεγέθους 17 για την τοποθέτηση βυσμάτων πάνελ. Ένας άξονας εργαλείου (προσαρμογέας 1/4" έως 1/2") για καρυδάκια τετράγωνης κεφαλής.

05136043001		
●	7400 με λαβή σκανδάλη	1x 7442, 3,0-6,0 Nm
●	8790 HMC Deep	1x 17,0x76,0
○ ○	870/4 A	1x 1/4"x1/2"x72
● ○	889/4/1 F	1x 1/4"x64
	6003 Joker	1x 17x190
	9108	2x 115
	Λωρίδα στερέωσης με γάντζο και βρόχο 120	1x 50,0x120,0

Για εγκατάσταση ηλιακών πάνελ



Το σετ περιλαμβάνει τα εργαλεία βιδώματος που απαιτούνται για την εγκατάσταση ηλιακών συστημάτων, όπως δυναμόκλειδα, δακτυλιοειδή κλειδιά και εργαλεία εγκατάστασης ηλιακών βυσμάτων.

889/4/1 F Rapidartor ελεύθερης λειτουργίας συγκρατητής μυτών



Ειδικά για εφαρμογές με καταβίδια ροπής Wera με λαβή πιστολιού για γρήγορη και εργονομική εργασία.

Εργαλείο τοποθέτησης ηλιακών βυσμάτων MC4

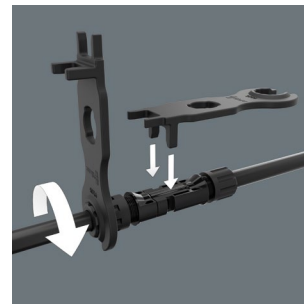

























Για το σφίξιμο και τη χαλάρωση της σύνδεσης του καλωδίου και για την απελευθέρωση της ασφάλισης της βυσματικής σύνδεσης.

Καρυδάκι κλειδί με πλευρική αποκοπή καλωδίου



Ιδιαίτερα κατάλληλο για την τοποθέτηση αισθητήρων θερμοκρασίας, θερμοδιακοπών και άλλων εξαρτημάτων που είναι καλωδιωμένα από το πάνω και τα πλαϊνά.

Ποιος τύπος μύτης χρειάζεται για πια δουλειά ;

		 TAKE IT EASY TOOL FINDER	 TORSION	 BITORSION	 DIAMOND	 IMPACT PROOF	 REDUCED DIAMETER	 INOX STAINLESS	 HOLDING FUNCTION	
 ★★★★	Z									γενική
 ★★★★★	TZ		●							σκληρές / μεταλλικές εφαρμογές
 ★★★★★	BTZ	●		●						εξαιρετικά σκληρό / μεταλλικές εφαρμογές
 ★★★★★	TH		●							σκληρό / εφαρμογές ξύλου
 ★★★★★	BTH	●		●						εξαιρετικά σκληρό / εφαρμογές ξύλου
 ★★★★★	BDC	●		●	●					εξαιρετικά σκληρό και επικαλυμμένο με διαμάντια / επαγγελματικό κράτημα στη βίδα
 ★★★★★	IMP DC	●		●	●	●				Κατάλληλο για χρήση με κρουστικό μηχάνημα
 ★★★★★	TS	●	●					●		αποτρέπει τη σκουριά του φλας / ανοξείδωτος χάλυβας / υπεράκτια / θαλάσσια σπορ / φαγητό
 ★★★★★	TORX [®] HF	●							●	Λειτουργία συγκράτησης λόγω ειδικού προφίλ / Μπορεί επίσης να χρησιμοποιηθεί για ASSY και SPAX T-STAR
 ★★★★	RZ						●			μειωμένο στέλεχος / σκληρό / γενικό
 ★★★★	RH						●			μειωμένο στέλεχος / σκληρό / γενικό
 ★★★★	RDC				●		●			μειωμένο στέλεχος / με επίστρωση διαμαντιών / γυψοσανίδας
 ★★★★	J(CIS)									Ιαπωνικό βιομηχανικό πρότυπο, για ασιατικές βίδες RH
 ★★★★★	TZ ACR		●							Μειωμένη ολίσθηση από τη βίδα χάρη στο Anti Cam Out Ribs, γενικό
 ★★★★★	A									σκληρό / αεροπορία
 ★★★★★	AH									εξαιρετικά σκληρό / αεροπορία
 ★★★★★	ADC				●					εξαιρετικά σκληρό / επικάλυψη με διαμάντια / αεροπορία

897/4 IMP R Impaktor

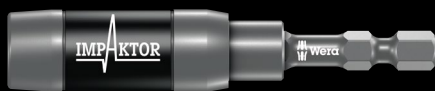

Στήριγμα Wera Impaktor για την απορρόφηση των κορυφών παλμών. Ιδιαίτερο αποτέλεσμα στρέψης χάρη στο ελατήριο διπλής στρέψης. Το στήριγμα Impaktor κρατά επιπλέον μακριές και βαριές βίδες εξαιρετικά ασφαλώς με τον δακτυλιόδη μαγνήτη του. Αυτό επιτρέπει τη γρήγορη και αξιόπιστη τοποθέτηση της βίδας. Σε περίπτωση που, ανάλογα με την κατάσταση, ο μαγνήτης δεν είναι επιθυμητός π.χ.

897/4 R Rapidaptor BiTorsion



Σχεδιασμένο με ειδική ζώνη στρέψης "BiTorsion". Η ενέργεια από τα φορτία αιχμής εκτρέπεται στη ζώνη "BiTorsion". Σημαντική μείωση του κινδύνου θραύσης, πολύ μεγαλύτερη διάρκεια ζωής.

887/4 RR Rapidaptor



Το πλωτό μαγνητικό χιτώνιο με ελεύθερη περιστροφή συγκρατεί με ασφάλεια ακόμη και μεγάλες και βαριές βίδες για να είναι δυνατή η άμεση εφαρμογή. Δεν χρειάζεται να κρατάτε τη βίδα κατά την εφαρμογή του εργαλείου - κάτι που μπορεί να είναι επικίνδυνο και επώδυνο. Ιδανικό και για γενικές εργασίες.

889/4/1 K Rapidaptor



Γρήγορη αλλαγή μύτες χωρίς να χρειάζονται πρόσθετα εργαλεία. Λειτουργία με το ένα χέρι με ελεύθερα περιστρεφόμενο μπράτσο για απλοποιημένη καθοδήγηση του εργαλείου. Διατίθεται επίσης σε σχέδιο BiTorsion.

894/4/1 K

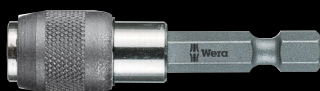

Για σταθερή, χωρίς ταλαντεύσεις σύνδεση μεταξύ βάσης και μύτες με δράση γρήγορης απελευθέρωσης. Απλώς σπρώξτε το μπράτσο προς τα εμπρός για να αλλάξετε μύτες. Η μη μαγνητική έκδοση αποτρέπει τυχόν ανεπιθύμητη έλξη μεταλλικών ρινοσιμάτων.

893/4/1 K

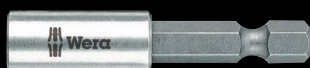

Με μπράτσο από ανοξείδωτο ατσάλι και ισχυρό μόνιμο μαγνήτη.



Bit-Check 30 Ξύλου TX HF 1



Μία γενική βάση Rapidaptor με μαγνήτη δακτυλίου και τσοκ ταχείας αποδέσμευσης, 29 μύτες, 867/1 TORX® HF με λειτουργία συγκράτησης για βίδες υποδοχής TORX® σύμφωνα με την προδιαγραφή Acument Intellectual Properties, επίσης κατάλληλη για βίδες Würth ASSY καθώς και για Altenloh SPAX T -Βίδες STAR plus, με εργαλείο εύρεσης Take it easy: χρωματική κωδικοποίηση ανά μέγεθος. Μύτες TZ με σχήμα στρέψης κατά της πρόωρης φθοράς, σκληρές, για γενική χρήση. Μύτες TH με σχήμα στρέψης κατά της πρόωρης φθοράς, εξαιρετικά σκληρές

05057436001	
●●	887/4 RR 1x 1/4"x57
+	851/1 TZ PH 2x PH 2x25; 1x PH 3x25
+	855/1 TH PZ 3x PZ 1x25; 6x PZ 2x25; 2x PZ 3x25
⊕	867/1 TORX® HF 2x TX 10x25; 2x TX 15x25; 4x TX 20x25; 4x TX 25x25; 2x TX 30x25; 1x TX 40x25 ¹⁾

¹⁾ Pound-thru εξάγωνο. Όχι Take it easy

Bit-Check 30 Universal 1



1 συγκρατητής μύτες Rapidaptor με τσοκ γρήγορης αποδέσμευσης, 29 μύτες, στύλ Torsion (T) για τη μείωση της πρόωρης φθοράς, ανθεκτική (Z), για γενική χρήση, εξαιρετικά σκληρή (H).

05056440001	
●●	889/4/1 K 1x 1/4"x50
+	851/1 TZ PH 2x PH 1x25; 3x PH 2x25; 1x PH 3x25
+	855/1 TH PZ 2x PZ 1x25; 3x PZ 2x25; 1x PZ 3x25
⊕	867/1 TZ TORX® 1x TX 10x25; 1x TX 15x25; 1x TX 20x25; 1x TX 25x25; 1x TX 30x25; 1x TX 40x25
⊕	867/1 Z TORX® BO 1x TX 10x25; 1x TX 15x25; 1x TX 20x25; 1x TX 25x25; 1x TX 30x25
●	800/1 TZ 1x 1,0x5,5x25
○	840/1 Z Hex-Plus 1x 3,0x25; 1x 4,0x25; 1x 5,0x25; 1x 6,0x25; 1x 8,0x25



Λειτουργία συγκράτησης για χωνευτές βίδες TORX®



Τα εργαλεία HF που αναπτύχθηκαν από τη Wera είναι ιδανικά επειδή διαθέτουν βελτιστοποιημένη γεωμετρία του αρχικού προφίλ TORX®. Οι δυνάμεις σφήνωσης που προκύπτουν από την επιφανειακή πίεση μεταξύ του άκρου κίνησης και του προφίλ της βίδας σημαίνουν ότι οι βίδες TORX®

που είναι κατασκευασμένες σύμφωνα με τις προδιαγραφές Acument Intellectual Properties συγκρατούνται με ασφάλεια στο εργαλείο!

Επίσης για βίδες ASSY και SPAX T-STAR plus

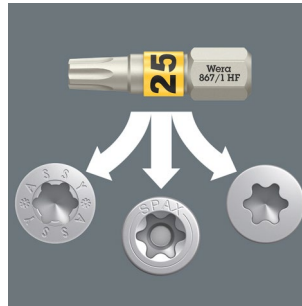

Οι μύτες Wera 867/1 TX HF είναι επίσης κατάλληλες για βίδες Würth ASSY καθώς και για βίδες Altenloh SPAX T-STAR plus.



Rapidaptor με μαγνήτη δακτυλίου



Το πλωτό μαγνητικό χιτώριο που γυρίζει ελεύθερα συγκρατεί με ασφάλεια ακόμη και μεγάλες και βαριές βίδες για να είναι δυνατή η άμεση εφαρμογή. Δεν χρειάζεται να κρατάτε τη βίδα κατά την εφαρμογή του εργαλείου – κάτι που μπορεί να είναι επικίνδυνο και επώδυνο. Ιδανικό και για γενικές εργασίες.

Bit-Check 12 BiTorsion 1



1 συγκρατητής μύτες Rapidaptor με τσάκ γρήγορης απελευθέρωσης, 11 μύτες BiTorsion για μακρύτερη διάρκεια ζωής, ανθεκτικές, για γενική χρήση. Οι "Take it easy" Bit-Checks έχουν μύτες με ένα μπράτσο το οποίο - από το χρώμα και τον χαρακτηρισμό μεγέθους του - καθιστά εύκολη την πρόσβαση στο σωστή μύτη γρήγορα.

05057420001

⊙ ⊙	889/4/1 K	1x 1/4"x50
+	851/1 BTZ	1x PH 1x25; 2x PH 2x25
+	855/1 BTZ	1x PZ 1x25; 2x PZ 2x25
⊕	867/1 TORX® BTZ	1x TX 10x25; 1x TX 15x25; 1x TX 20x25; 1x TX 25x25; 1x TX 30x25

Bit-Check 7 Diamond 1

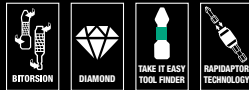

Βάση 1 bit Rapidaptor με τσάκ γρήγορης απελευθέρωσης, 6 μύτες BiTorsion για μεγάλη διάρκεια ζωής, με επίστρωση διαμαντιού (BDC) για ασφαλή εφαρμογή στη βίδα. Τα Bit-Checks Take it easy έχουν μύτες που - από τον χαρακτηρισμό χρώματος και μεγέθους - διευκολύνουν την γρήγορη πρόσβαση στη σωστή μύτη.

05057416001

⊙ ⊙	889/4/1 K	1x 1/4"x50
+	851/1 BDC PH	1x PH 1x25; 1x PH 2x25
+	855/1 BDC PZ	1x PZ 1x25; 1x PZ 2x25
⊖	800/1 BDC	1x 1,0x5,5x25; 1x 1,2x6,5x25

Bit-Check 10 Impaktor 1

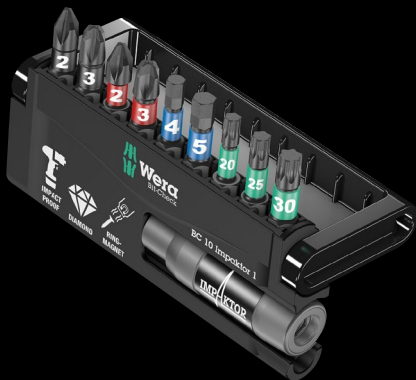
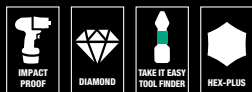

1 θήκη Impaktor με δακτύλιο συγκράτησης και μαγνήτη δακτυλίου στο τσάκ για ασφαλή εφαρμογή των μυτών στη βάση, 9 μύτες Impaktor. Τα Bit-Checks Take it easy έχουν μύτες που - από τον χαρακτηρισμό χρώματος και μεγέθους - διευκολύνουν την γρήγορη πρόσβαση στη σωστή μύτη.

05057680001

⊙ ⊙	897/4 Impaktor R	1x 1/4"x75
+	851/1 IMP DC	1x PH 2x25; 1x PH 3x25
+	855/1 IMP DC	1x PZ 2x25; 1x PZ 3x25
⊕	867/1 TORX® Impaktor DC	1x TX 20x25; 1x TX 25x25; 1x TX 30x25
⊙	840/1 IMP DC	1x 4,0x25; 1x 5,0x25



Μύτες με επίστρωση διαμαντιού

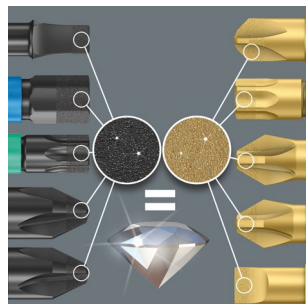

Η διαμαντένια επίστρωση των μυτών DC μειώνει τον κίνδυνο ολίσθησης καθώς τα μικροσκοπικά σωματίδια διαμαντιού κυριολεκτικά «δαγκώνουν» στην κεφαλή της βίδας.



Μύτες Impaktor



Όταν χρησιμοποιείται ένα ισχυρό ηλεκτρικό εργαλείο απαιτούνται μύτες κρούσης. Οι μύτες κρούσης αναπτύχθηκαν ειδικά για να αντέχουν σε υψηλές δυνάμεις ηλεκτρικού εργαλείου.

Εργαλειοφόρος και ένθετα αφρού







Αποκλειστικό ντουλάπι εργαλειοφόρος στο σχέδιο Tool Rebel. Πέντε επίπεδα και δύο ψηλά συρτάρια εξασφαλίζουν αποτελεσματική, φορητή οργάνωση εργαλείων και υλικών. Εξαιρετικά στιβαρή σχεδίαση χάρη στη σχεδίαση με διπλά τοιχώματα και την πλήρως συγκολλημένη κατασκευή ολόκληρου του αμαξώματος. Για καθημερινή σκληρή δουλειά στο εργαστήριο. Εξοπλισμένο με τέσσερα ένθετα αφρού Wera: 9710 σετ κατασαβιδιών με ένθετο αφρού 1, ένθετο αφρού 9720 8000 A σετ καστανίας Zyklus 1, 9731 ένθετο αφρού 6003 Σετ πολύγωνα Joker 1, σετ κλειδιού L με ένθετο αφρού 9740.

Εξαιρετικά ευέλικτο

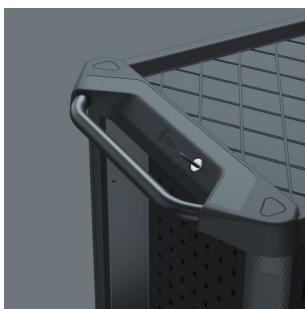

Το εργονομικά σχεδιασμένο τιμόνι διασφαλίζει ότι ο εργαλειοφόρος είναι εξαιρετικά ευέλικτος. Ανθεκτική λαβή χάρη στο μαύρο μεταλλικό σχέδιο με βαφή πούδρας.

Εκλεπτυσμένος σχεδιασμός συρταριών



Τα συρτάρια είναι εξοπλισμένα με τηλεσκοπικές τσουλήθρες με ρουλεμάν και μπορούν να τραβηχτούν εντελώς. Αυτόματο κλείσιμο και αμοιβαίο κλείδωμα για την αποφυγή ακούσιου ανοίγματος, επομένως ελάχιστος κίνδυνος κλίσης για τους εργαλειοφόρους. Ο προσεκτικά μελετημένος σχεδιασμός του

συρταριού επιτρέπει τη βέλτιστη χρήση του εσωτερικού χώρου. Η ανθεκτική στη βρωμιά επίστρωση συρταριών κάνει τον καθαρισμό εύκολο.

05150130001 1x 9700	
1x 9710	
⊖ 932 A	1x 1.0x5.5x100; 1x 1.2x7.0x125
⊕ 350 PH	1x PH 1x80; 1x PH 2x100; 1x PH 3x150
⊕ 350 PH Stubby	1x PH 2x25
⊕ 355 PZ	1x PZ 1x80; 1x PZ 2x100
⊖ 335	1x 0.8x4.0x100; 1x 1.0x5.5x125
⊖ 334	1x 1.2x6.5x150
⊖ 335 Stubby	1x 1.0x5.5x24.5
⊕ 2050 Micro	1x PH 0x40
⊖ 2035 Micro	1x 0.40x2.5x80
⊖ 160 i VDE	1x 0.4x2.5x80; 1x 0.6x3.5x100
1441	1x 4.5-6.0x41.0
1442	1x 6.0-8.5x41.0
9810	1x 344,0x30,0x392,0
1x 9720	
⊖ 8000A	1x 1/4"x152.0
⊖ 8794 LA	1x 1/4"x150.0
⊖ 8794 SA	1x 1/4"x75.0
⊖ 8795 A	1x 1/4"x35.5
⊖ 8794 A	1x 1/4"x56.0
⊖ 8790 HMA	1x 4.0x23.0; 1x 4.5x23.0; 1x 5.0x23.0; 1x 5.5x23.0; 1x 6.0x23.0; 1x 7.0x23.0; 1x 8.0x23.0; 1x 9.0x23.0; 1x 10.0x23.0; 1x 11.0x23.0; 1x 12.0x23.0; 1x 13.0x23.0; 1x 14.0x23.0; 1x 15.0x23.0
⊖ 8767 A HF	1x TX 8x28,0; 1x TX 9x28,0; 1x TX 10x28,0; 1x TX 15x28,0; 1x TX 20x28,0; 1x TX 25x28,0; 1x TX 27x28,0; 1x TX 30x28,0; 1x TX 40x28,0
⊖ 8740 A HF	1x 3.0x28,0; 1x 4.0x28,0; 1x 4.0x100.0; 1x 5.0x28,0; 1x 5.0x100.0; 1x 6.0x28,0; 1x 6.0x100.0; 1x 8.0x28,0; 1x 8.0x100.0
9820	1x 172,0x30,0x392,0
1x 9731	
6003 Joker	1x 6x105; 1x 7x110; 1x 8x115; 1x 9x120; 1x 10x125; 1x 11x135; 1x 12x148; 1x 13x160; 1x 14x167; 1x 15x174; 1x 16x182; 1x 17x190; 1x 18x210; 1x 19x230,0; 1x 20x230,0; 1x 21x260; 1x 22x260; 1x 24x280
Ανοιχτήρι μπουκαλιών	1x 148
9831	1x 344,0x30,0x392,0
1x 9740	
1x 950/9 Hex-Plus Multicolour 1	
⊖ 950 SPKL Multicolour	1x 1.5x90; 1x 2.0x101; 1x 2.5x112; 1x 3.0x123; 1x 4.0x137; 1x 5.0x154; 1x 6.0x172; 1x 8.0x195; 1x 10.0x224
1x 967/9 TX XL Multicolour 1	
⊖ 967 SXL TORX® Multicolour	1x TX 8x90; 1x TX 9x101; 1x TX 10x112
⊖ 967 SPKXL TORX® Multicolour	1x TX 15x123; 1x TX 20x137; 1x TX 25x154; 1x TX 27x172; 1x TX 30x195; 1x TX 40x224
1x 9500	
	1x 64,6
1x STABILA® BM 100 Ταινία τσέπης, μετρική κλίμακα, 3 m, είδος 19570	
	1x 3000,0
1x 9840	
	1x 172,0x30,0x392,0

9710 Σετ κατσαβιδιών με ένθετο αφρού 1



Σετ εργαλείων 18 τεμαχίων (16 κατσαβίδια, 2 λαβές) σε διχρωμο ένθετο αφρού για το ντουλάπι εργαλειοφόρο Tool Rebel. Πλάτος x ύψος x βάθος: χωρίς εργαλεία 344 x 30 x 392 mm, με εργαλεία 344 x 47 x 392 mm.

05150101001		
⊖	932 A	1x 1,0x5,5x100; 1x 1,2x7,0x125
⊕	350 PH	1x PH 1x80; 1x PH 2x100; 1x PH 3x150
⊕	350 PH Stubby	1x PH 2x25
⊕	355 PZ	1x PZ 1x80; 1x PZ 2x100
⊖	335	1x 0,8x4,0x100; 1x 1,0x5,5x125
⊖	334	1x 1,2x6,5x150
⊖	335 Stubby	1x 1,0x5,5x24,5
⊕	2050 Micro	1x PH 0x40 ¹⁾
⊖	2035 Micro	1x 0,40x2,5x80
⊖	160 i VDE	1x 0,4x2,5x80 ²⁾ ; 1x 0,6x3,5x100 ²⁾
	1441	1x 4,5-6,0x41,0
	1442	1x 6,0-8,5x41,0
	9810	1x 344,0x30,0x392,0 ³⁾

¹⁾ Μέγεθος 0 τροποποιημένο σύμφωνα με το JCIS 0 (Ιαπωνικό βιομηχανικό πρότυπο κάμερας)

²⁾ χωρίς Lasertip

³⁾ Προσοχή: Το ένθετο αφρού δεν ταιριάζει στο προηγούμενο μοντέλο 05501051001 του εργαλειοφόρου

9711 Σετ κατσαβιδιών VDE ένθετο αφρού 1

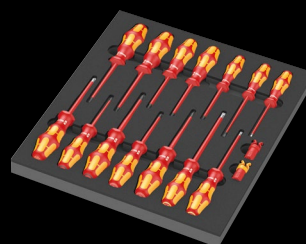

Σετ κατσαβιδιών 16 τεμαχίων με μόνωση VDE (14 κατσαβίδια, 2 λαβές) σε διχρωμο ένθετο αφρού για το ντουλάπι εργαλειοφόρο Tool Rebel. Πλάτος x ύψος x βάθος: χωρίς εργαλεία 344 x 30 x 392 mm, με εργαλεία 344 x 46 x 392 mm.

05150102001		
⊕	162 iS PH VDE	1x PH 1x80; 1x PH 2x100
⊕	165 iS PZ VDE	1x PZ 1x80; 1x PZ 2x100
⊕	165 i PZ/S VDE	1x # 2x100
⊖	160 i VDE	1x 0,4x2,5x80 ¹⁾ ; 1x 0,8x4,0x100; 1x 1,0x5,5x125
⊖	160 iS VDE	1x 0,6x3,5x100
⊕	167 i TORX® VDE	1x TX 10x80; 1x TX 15x80; 1x TX 20x80; 1x TX 25x100; 1x TX 30x100
	1440	1x 4,5-6,0x41,0
	1442	1x 6,0-8,5x41,0
	9811	1x 344,0x30,0x392,0 ²⁾

¹⁾ χωρίς Lasertip

²⁾ Προσοχή: Το ένθετο αφρού δεν ταιριάζει στο προηγούμενο μοντέλο 05501051001 του εργαλειοφόρου

9712 Ένθετο αφρού TORX® HF σετ κατσαβιδιών 1

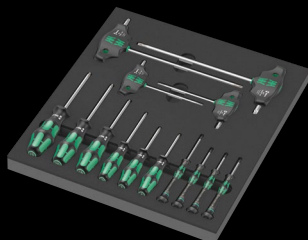

Σετ κατσαβιδιών 14 τεμαχίων με λειτουργία συγκράτησης για βίδες TORX® σε διχρωμο ένθετο αφρού για το ερμάριο Tool Rebel. Πλάτος x ύψος x βάθος (χωρίς εργαλεία): 344 x 30 x 392 mm, με εργαλεία 344 x 45 x 392 mm.

05150103001		
⊕	367 TORX® HF	1x TX 8x60; 1x TX 9x60; 1x TX 10x80; 1x TX 15x80; 1x TX 20x100; 1x TX 25x100
⊕	2067 TORX® HF	1x TX 4x40; 1x TX 5x40; 1x TX 6x40; 1x TX 7x60
⊕	467 TORX® HF	1x TX 20x100; 1x TX 25x100; 1x TX 30x200; 1x TX 40x200
	9812	1x 344,0x30,0x392,0 ¹⁾

¹⁾ Προσοχή: Το ένθετο αφρού δεν ταιριάζει στο προηγούμενο μοντέλο 05501051001 του εργαλειοφόρου

9713 Ένθετο αφρού Εξάγωνο σετ κατσαβιδιών 1

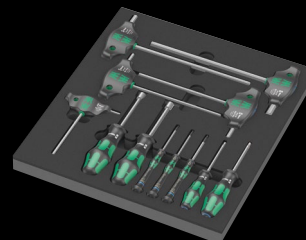
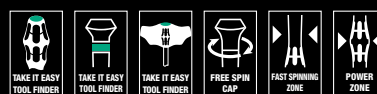

Σετ κατσαβιδιών 12 τεμαχίων για εξαγωνικές βίδες και εξωτερικές εξάγωνες βίδες σε διχρωμο ένθετο αφρού για τον εργαλειοφόρο Tool Rebel. Πλάτος x ύψος x βάθος (χωρίς εργαλεία): 344 x 30 x 392 mm, με εργαλεία 344 x 45 x 392 mm.

05150104001		
⊖	354	1x 3,0x75; 1x 4,0x75
⊖	2054 Micro	1x 1,5x60; 1x 2x60; 1x 2,5x60
⊖	454 HF	1x 4x100; 1x 5x100; 1x 6x150; 1x 8x200; 1x 10x200
⊕	395 HO	1x 10,0x90; 1x 13,0x90
	9813	1x 344,0x30,0x392,0 ¹⁾

¹⁾ Προσοχή: Το ένθετο αφρού δεν ταιριάζει στο προηγούμενο μοντέλο 05501051001 του εργαλειοφόρου

9720 Ένθετο αφρού 8000 A Zyklor 1/4" σετ καστάνιας 1

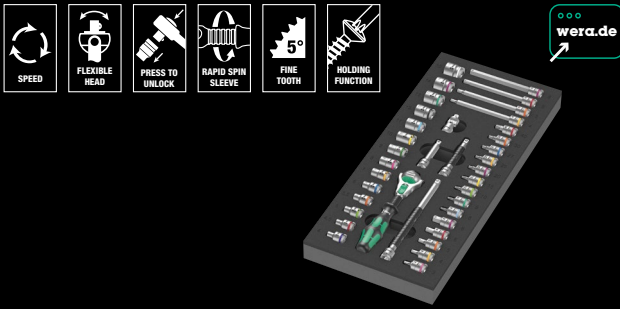

Σετ καστάνιας Zyklor 37 τεμαχίων, 1/4", σε δίχρωμο ένθετο αφρού για τον εργαλείο Tool Rebel. Πλάτος x ύψος x βάθος: χωρίς εργαλεία 172 x 30 x 392 mm, με εργαλεία 172 x 40 x 392 mm.

05150110001		
○	8000 A	1x 1/4"x152,0
●○	8794 LA	1x 1/4"x150,0
●○	8794 SA	1x 1/4"x75,0
●○	8795 A	1x 1/4"x35,5
●○	8794 A	1x 1/4"x56,0
●	8790 HMA	1x 4,0x23,0; 1x 4,5x23,0; 1x 5,0x23,0; 1x 5,5x23,0; 1x 6,0x23,0; 1x 7,0x23,0; 1x 8,0x23,0; 1x 9,0x23,0; 1x 10,0x23,0; 1x 11,0x23,0; 1x 12,0x23,0; 1x 13,0x23,0; 1x 14,0x23,0; 1x 15,0x23,0
⊕	8767 A HF	1x TX 8x28,0; 1x TX 9x28,0; 1x TX 10x28,0; 1x TX 15x28,0; 1x TX 20x28,0; 1x TX 25x28,0; 1x TX 27x28,0; 1x TX 30x28,0; 1x TX 40x28,0
○	8740 A HF	1x 3,0x28,0; 1x 4,0x28,0; 1x 4,0x100,0; 1x 5,0x28,0; 1x 5,0x100,0; 1x 6,0x28,0; 1x 6,0x100,0; 1x 8,0x28,0; 1x 8,0x100,0
	9820	1x 172,0x30,0x392,0 ¹⁾

¹⁾ Προσοχή: Το ένθετο αφρού δεν ταιριάζει στο προηγούμενο μοντέλο 05501051001 του εργαλειοφόρου

9723 Ένθετο αφρού Zyklor B με μύτες καρυδάκια 3/8" Σετ 1



Σετ μύτες καρυδίκια 22 τεμαχίων Zyklor, 3/8", σε δίχρωμο ένθετο αφρού για τον εργαλείο Tool Rebel. Πλάτος x ύψος x βάθος: χωρίς εργαλεία 172 x 30 x 392 mm, με εργαλεία 172 x 39 x 392 mm.

05150113001		
●○	8784 B1	1x 1/4"x3/8"x44,0
⊕	8767 B HF	1x TX 15x35,0; 1x TX 20x35,0; 1x TX 25x35,0; 1x TX 25x107,0; 1x TX 27x35,0; 1x TX 27x107,0; 1x TX 30x35,0; 1x TX 30x107,0; 1x TX 40x35,0; 1x TX 40x107,0
○	8740 B HF	1x 4,0x35,0; 1x 4,0x107,0; 1x 5,0x35,0; 1x 5,0x107,0; 1x 6,0x35,0; 1x 6,0x107,0; 1x 7,0x38,5; 1x 8,0x38,5; 1x 8,0x100,0; 1x 10,0x38,5; 1x 10,0x100,0
	9823	1x 172,0x30,0x392,0 ¹⁾

¹⁾ Προσοχή: Το ένθετο αφρού δεν ταιριάζει στο προηγούμενο μοντέλο 05501051001 του εργαλειοφόρου

9721 Ένθετο αφρού 8000 B Zyklor 3/8" σετ καστάνιας 1

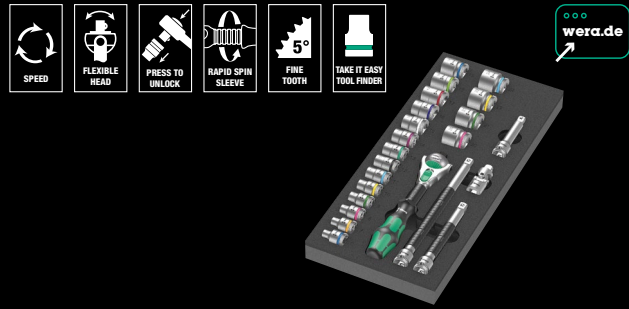

Σετ καστάνιας Zyklor 23 τεμαχίων, 3/8", σε δίχρωμο ένθετο αφρού για τον εργαλείο Tool Rebel. Πλάτος x ύψος x βάθος: χωρίς εργαλεία 172 x 30 x 392 mm, με εργαλεία 172 x 45 x 392 mm.

05150111001		
○	8000 B	1x 3/8"x199,0
●○	8794 SB	1x 3/8"x125,0
●○	8794 LB	1x 3/8"x200,0
●○	8795 B	1x 3/8"x50,0
●○	8794 B	1x 3/8"x76,0
●	8790 HMB	1x 6,0x29,0; 1x 7,0x29,0; 1x 8,0x29,0; 1x 9,0x29,0; 1x 10,0x29,0; 1x 11,0x29,0; 1x 12,0x29,0; 1x 13,0x29,0; 1x 14,0x29,0; 1x 15,0x29,0; 1x 16,0x30,0; 1x 17,0x30,0; 1x 18,0x30,0; 1x 19,0x30,0; 1x 20,0x30,0; 1x 21,0x30,0; 1x 22,0x30,0; 1x 24,0x32,0
	9821	1x 172,0x30,0x392,0 ¹⁾

¹⁾ Προσοχή: Το ένθετο αφρού δεν ταιριάζει στο προηγούμενο μοντέλο 05501051001 του εργαλειοφόρου

9722 Ένθετο αφρού 8000 C Zyklor 1/2" σετ καστάνιας 1



Σετ 31 τεμαχίων Σετ καστάνιας Zyklor, 1/2", σε δίχρωμο ένθετο αφρού για τον εργαλείο Tool Rebel. Πλάτος x ύψος x βάθος: χωρίς εργαλεία 344 x 30 x 392 mm, με εργαλεία 344 x 51 x 392 mm.

05150112001		
○	8000 C	1x 1/2"x277,0
●○	8794 LC	1x 1/2"x250,0
●○	8794 SC	1x 1/2"x125,0
●○	8795 C	1x 1/2"x69,0
●○	8794 C	1x 1/2"x52,0
●	8790 HMC	1x 10,0x37,0; 1x 11,0x37,0; 1x 12,0x37,0; 1x 13,0x37,0; 1x 14,0x37,0; 1x 15,0x37,0; 1x 16,0x37,0; 1x 17,0x37,0; 1x 18,0x37,0; 1x 19,0x37,0; 1x 20,0x37,0; 1x 21,0x37,0; 1x 22,0x37,0; 1x 24,0x37,0; 1x 27,0x40,0; 1x 30,0x42,0; 1x 32,0x42,0
○	8740 C HF	1x 4,0x60,0; 1x 4,0x140,0; 1x 5,0x60,0; 1x 5,0x140,0; 1x 6,0x60,0; 1x 6,0x140,0; 1x 7,0x60,0; 1x 8,0x60,0; 1x 10,0x60,0
	9822	1x 344,0x30,0x392,0 ¹⁾

¹⁾ Προσοχή: Το ένθετο αφρού δεν ταιριάζει στο προηγούμενο μοντέλο 05501051001 του εργαλειοφόρου

9730 Ένθετο αφρού 6000 Joker Σετ 1



Σετ κλειδιών πολύγωνα με καστάνια 11 τεμαχίων 6000 Joker, σε δίχρωμο ένθετο αφρού για τον εργαλειοφόρο Tool Rebel. Πλάτος x ύψος x βάθος: χωρίς εργαλεία 172 x 30 x 392 mm, με εργαλεία 172 x 47 x 392 mm.

05150120001		
	6000 Joker	1x 8x144; 1x 10x159; 1x 11x165; 1x 12x170,7; 1x 13x177; 1x 14x188; 1x 15x200; 1x 16x212; 1x 17x224; 1x 18x235; 1x 19x246
	9830	1x 172,0x30,0x392,0 ¹⁾

¹⁾ Προσοχή: Το ένθετο αφρού δεν ταιριάζει στο προηγούμενο μοντέλο 05501051001 του εργαλειοφόρου

9732 Ένθετο αφρού 6004 Joker Σετ 1



Σετ αυτορυθμιζόμενου κλειδιού Joker 5 τεμαχίων 6004, σε δίχρωμο ένθετο αφρού για τον εργαλειοφόρο Tool Rebel. Πλάτος x ύψος x βάθος: χωρίς εργαλεία 172 x 30 x 392 mm, με εργαλεία 172 x 35 x 392 mm.

05150122001		
	6004 Joker XS	1x 7-10 (1/4"-3/8")x117
	6004 Joker S	1x 10-13 (7/16"-1/2")x154
	6004 Joker M	1x 13-16 (1/2"-5/8")x188
	6004 Joker L	1x 16-19 (5/8"-3/4")x224
	6004 Joker XL	1x 19-24 (3/4"-19/16")x256
	9832	1x 172,0x30,0x392,0 ¹⁾

¹⁾ Προσοχή: Το ένθετο αφρού δεν ταιριάζει στο προηγούμενο μοντέλο 05501051001 του εργαλειοφόρου

9731 Ένθετο αφρού 6003 Joker Σετ 1



9740 Ένθετονθετο αφρού με κλειδιά L Σετ 1

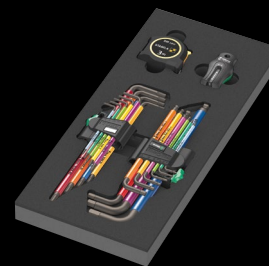

Σετ κλειδιών L 18 τεμαχίων (βίδες εξάγωνης υποδοχής και βίδες TORX®) συν έναν μαγνήτη Wera και μία μεζούρα τσέπης Stabila (3 m), σε δίχρωμο ένθετο αφρού για τον εργαλειοφόρο Tool Rebel. Πλάτος x ύψος x βάθος: χωρίς εργαλεία 172 x 30 x 392 mm, με εργαλεία 172 x 44 x 392 mm.

05150140001		
	1x 950/9 Hex-Plus Multicolour 1	
	950 SPKL Multicolour	1x 1.5x90; 1x 2.0x101; 1x 2.5x112; 1x 3.0x123; 1x 4.0x137; 1x 5.0x154; 1x 6.0x172; 1x 8.0x195; 1x 10.0x224
	1x 967/9 TX XL Multicolour 1	
	967 SXL TORX® Multicolour	1x TX 8x90; 1x TX 9x101; 1x TX 10x112
	967 SPKXL TORX® Multicolour	1x TX 15x123; 1x TX 20x137; 1x TX 25x154; 1x TX 27x172; 1x TX 30x195; 1x TX 40x224
	1x 9500	
		1x 64,6
	1x STABILA® BM 100 Ταινία τσέπης, μετρική κλίμακα, 3 m, είδος 19570	
		1x 3000,0
	1x 9840	
		1x 172,0x30,0x392,0 ¹⁾

¹⁾ Προσοχή: Το ένθετο αφρού δεν ταιριάζει στο προηγούμενο μοντέλο 05501051001 του εργαλειοφόρου

Σετ κλειδιών πολύγωνα 18 τεμαχίων 6003 Joker, 1 ανοιχτήρι μπουκαλιών Krafftform, σε δίχρωμο ένθετο αφρού για τον εργαλειοφόρο Tool Rebel. Πλάτος x ύψος x βάθος: χωρίς εργαλεία 344 x 30 x 392 mm, με εργαλεία 344 x 58 x 392 mm.

05150121001		
	6003 Joker	1x 6x105; 1x 7x110; 1x 8x115; 1x 9x120; 1x 10x125; 1x 11x135; 1x 12x148; 1x 13x160; 1x 14x167; 1x 15x174; 1x 16x182; 1x 17x190; 1x 18x210; 1x 19x230,0; 1x 20x230,0; 1x 21x260; 1x 22x260; 1x 24x280
	Ανοιχτήρι μπουκαλιών	1x 148
	9831	1x 344,0x30,0x392,0 ¹⁾

¹⁾ Προσοχή: Το ένθετο αφρού δεν ταιριάζει στο προηγούμενο μοντέλο 05501051001 του εργαλειοφόρου

9780 Ένθετο αφρού με πένσες KNIPEX Σετ 1



Σετ πένσες 3 τεμαχίων (1x πένσα συνδυασμού KNIPEX, επιχρωμιωμένη, 1 x γκαζοντανάλια KNIPEX Cobra® υψηλής τεχνολογίας, επιχρωμιωμένη, 1x KNIPEX πλαγιοκόφτης υψηλής μόχλευσης, επιχρωμιωμένος), σε δίχρωμο ένθετο αφρού για τον εργαλειοφόρο Tool Rebel. Πλάτος x ύψος x βάθος: χωρίς εργαλεία 172 x 30 x 392 mm, με εργαλεία 172 x 38 x 392 mm.

05150180001		
	Πένσα KNIPEX 03 05 180	1x 180
	KNIPEX Cobra® Γκαζοντανάλια υψηλής τεχνολογίας 87 05 250	1x 250
	KNIPEX Πλαγιοκό- φτης Ατσαλοσύρμα- τος 74 05 160	1x 160
	9880	1x 172,0x30,0x392,0 ¹⁾

¹⁾ Προσοχή: Το ένθετο αφρού δεν ταιριάζει στο προηγούμενο μοντέλο 05501051001 του εργαλειοφόρου

9781 Ένθετο αφρού με πένσες KNIPEX Σετ 2

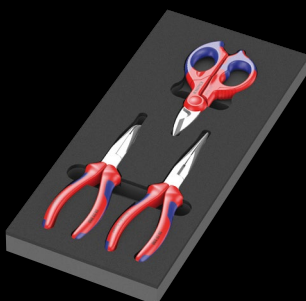

Σετ πένσες 3 τεμαχίων (1 Κυρτοτσίμπιδο KNIPEX, 1 πένσα μηχανικής KNIPEX, 1 ψαλίδι ηλεκτρολόγων KNIPEX), σε δίχρωμο ένθετο αφρού για τον εργαλειοφόρο Tool Rebel. Πλάτος x ύψος x βάθος: χωρίς εργαλεία 172 x 30 x 392 mm, με εργαλεία 172 x 38 x 392 mm.

05150181001		
	KNIPEX Κυρτο- τσίμπιδο 26 15 200	1x 200
	Πένσα KNIPEX Μηχανικών 38 25 200	1x 200
	Ψαλίδι ηλεκτρο- λόγων KNIPEX 95 05 155	1x 155
	9881	1x 172,0x30,0x392,0 ¹⁾

¹⁾ Προσοχή: Το ένθετο αφρού δεν ταιριάζει στο προηγούμενο μοντέλο 05501051001 του εργαλειοφόρου

9782 Ένθετο αφρού με πένσες KNIPEX Σετ 1



Σετ εργαλείων 6 τεμαχίων (1 σφυρί πριτσίνωσης PICARD® (500 gr), πόντες RENNSTEIG με τετράχρωμη κωδικοποίηση χρώματος, 1 επίπεδο κοπίδι RENNSTEIG), σε δίχρωμο ένθετο αφρού για τον εργαλειοφόρο Tool Rebel. Πλάτος x ύψος x βάθος: χωρίς εργαλεία 172 x 30 x 392 mm, με εργαλεία 172 x 35 x 392 mm.

05150182001		
	PICARD® σφυρί 500 g, 0000101-500	1x 500,0
	RENNSTEIG Παράλληλες πόντες Απο- κλειστικά	1x 452 003 6 RC, 3,0x150; 1x 4520046RC, 4,0x150; 1x 4520066RC, 6,0x150; 1x 452 008 6 RC, 8,0x150
	RENNSTEIG Επίπεδη κοπίδια 310 250 1	1x 25,0x13,0x23,0
	9882	1x 172,0x30,0x392,0 ¹⁾

¹⁾ Προσοχή: Το ένθετο αφρού δεν ταιριάζει στο προηγούμενο μοντέλο 05501051001 του εργαλειοφόρου

9750 Ένθετο αφρού Kraftform Kompakt and Tool-Check PLUS Σετ 1



Σετ εργαλείων 57 τεμαχίων (1 Tool-Check PLUS (39 τεμάχια), 1 Kraftform Kompakt 60 (16 τεμάχια) και ένα κατασβίδι με εύκαμπτο άξονα), σε δίχρωμο ένθετο αφρού για το ερμάριο Tool Rebel. Πλάτος x ύψος x βάθος: χωρίς εργαλεία 172 x 30 x 392 mm, με εργαλεία 172 x 59 x 392 mm.

9783 Ένθετονθετο αφρού με λίμα PFERD Σετ 1

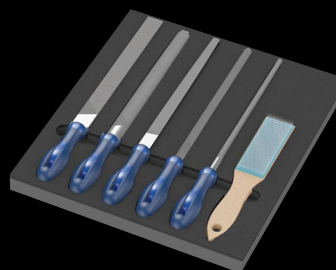

Σετ λίμας 6 τεμαχίων (1 λίμα PFERD τετράγωνη PF1142 250 H2, 1 λίμα PFERD μισό-στρόγγυλη μυτερή PF 1152SP 250 H2, 1 λίμα PFERD στρογγυλή PF1162 250 H2, 1 λίμα PFERD χειρός PF1112 250 H2, 1 λίμα τρίγωνη PF1132 250 H2, 1 PFERD βούρτσα HBF ST 0.15), σε δίχρωμο ένθετο αφρού για τον εργαλειοφόρο Tool Rebel. Πλάτος x ύψος x βάθος: χωρίς εργαλεία 344 x 30 x 392 mm, με εργαλεία 344 x 42 x 392 mm.

05150150001	
1x Tool-Check PLUS	
● 8001 A	1x 1/4"x87.0
● 813	1x 1/4"x78
● 889/4/1 K	1x 1/4"x50
○ 870/1	1x 1/4"x25
● 8790 HMA	1x 5.5x23.0; 1x 6.0x23.0; 1x 7.0x23.0; 1x 8.0x23.0; 1x 10.0x23.0; 1x 12.0x23.0; 1x 13.0x23.0
⊕ 851/1 TZ PH	2x PH 1x25; 3x PH 2x25; 1x PH 3x25
⊕ 855/1 TH PZ	1x PZ 1x25; 3x PZ 2x25; 1x PZ 3x25
⊕ 867/1 TZ TORX®	1x TX 10x25; 1x TX 15x25; 1x TX 20x25; 1x TX 25x25; 1x TX 30x25; 1x TX 40x25
⊕ 867/1 Z TORX® B0	1x TX 10x25; 1x TX 15x25; 1x TX 20x25; 1x TX 25x25; 1x TX 30x25
○ 840/1 Z Hex-Plus	1x 3.0x25; 1x 4.0x25; 1x 5.0x25; 1x 6.0x25; 1x 8.0x25
⊖ 800/1 TZ	1x 1.0x5.5x25
1x Kraftform Kompakt 60	
● 816 R	1x 1/4"x119
⊕ 851/4 Z	1x PH 1x89; 1x PH 2x89; 1x PH 3x89
⊕ 855/4 Z	1x PZ 1x89; 1x PZ 2x89; 1x PZ 3x89
⊕ 867/4 Z TORX® B0	1x TX 10x89; 1x TX 15x89; 1x TX 20x89; 1x TX 25x89; 1x TX 30x89
⊖ 800/4 Z	1x 1.0x5.5x89
○ 840/4 Z	1x 3.0x89; 1x 4.0x89; 1x 5.0x89; 1x 6.0x89
Λωρίδα στερέωσης με γάντζο και βρόχο 70	1x 50.0x70.0
1x 393 S	
●	1x 1/4"x173,5
1x 9850	
	1x 172,0x30,0x392,0 ¹⁾

¹⁾ Προσοχή: Το ένθετο αφρού δεν ταιριάζει στο προηγούμενο μοντέλο 05501051001 του εργαλειοφόρου

05150183001	
Τετράγωνη λίμα μηχανικού PFERD PF1142 250 H2	1x 250
λίμα μηχανικού PFERD μισό-στρόγγυλη μυτερή 1152SP 250 H2	1x 250
Στρογγυλή λίμα μηχανικού PFERD 1162 250 H2	1x 250
Λαβή λίμας PFERD μηχανικού 1112 250 H2	1x 250
Τρίγωνη λίμα μη-χανουργού PFERD 1132 250 H2	1x 250
Βούρτσα γρατσουνιάς PFERD Χαλύβδινο σύρμα HBF Ø 0,15	1x 232
9883	1x 344,0x30,0x392,0 ¹⁾

¹⁾ Προσοχή: Το ένθετο αφρού δεν ταιριάζει στο προηγούμενο μοντέλο 05501051001 του εργαλειοφόρου



Η ικανότητά μας

Η Wera είναι ένας από τους κορυφαίους κατασκευαστές εργαλείων screwdriving στον κόσμο, με την εταιρική έδρα της στο Wuppertal / Γερμανία. Η Wera αναπτύσσει και παράγει εργαλεία για επαγγελματικές, βιομηχανικές εφαρμογές και είναι πάροχος λύσεων για προβλήματα που σχετίζονται με συνδέσεις βιδών.

Εργαλεία που δημιουργήθηκαν από ιδέες

Η Wera συναρπάζει τους χρήστες ξανά και ξανά με εξαιρετικές ιδέες προϊόντων. Σε πρακτικές εφαρμογές αυτές οι ιδέες – με τα συχνά μοναδικά χαρακτηριστικά τους – οδηγούν σε μια πραγματικά επαγγελματική απόδοση screwdriving.

Ολοκληρωμένη γκάμα

Η γκάμα περιλαμβάνει περισσότερα από 3.000 προϊόντα και περιλαμβάνει γνήσιους λύτες προβλημάτων, ακόμη και για πολύ συγκεκριμένες θέσεις εργασίας.

Κατασκευαστής ποιότητας

Η ποιότητα πρέπει να είναι σωστή. Αυτό διασφαλίζεται μέσω διαδικασίας κατασκευής που παρακολουθείται συνεχώς, και ως εκ τούτου: ο αριθμός των καταγγελιών είναι σχεδόν μηδενικός. Φυσικά, η Wera είναι πιστοποιημένη με ISO.

Δικαιώματα επωνυμίας και εμπορικών σημάτων

Η Wera είναι κατασκευαστής επώνυμων προϊόντων και αξιόπιστος συνεργάτης για τη βιομηχανία, το εμπόριο και τους χρήστες. Πολυάριθμα δικαιώματα εμπορικών σημάτων, τα οποία διεκδικούνται αποφασιστικά σε όλο τον κόσμο, προστατεύουν τους πελάτες μας από υποβαθμισμένες απομιμήσεις. Τα προϊόντα Wera αποτελούν εγγύηση για ασφαλή, αξιόπιστη εργασία και ασυναγώνιστη απόδοση.

Σχεδιασμός προϊόντων

Τα εργαλεία Wera είναι κομψά και εργονομικά και η Wera έχει λάβει διάφορα βραβεία για το σχεδιασμό των προϊόντων της. Η εργασία με εργαλεία Wera είναι να κατανοήσετε τι σημαίνει πραγματικά ο σχεδιασμός.

Αξιόπιστο Logistic

Η ικανότητά μας να παραδίδουμε οποιοδήποτε προϊόν από τη σειρά καταλόγων είναι σχεδόν 100%. Φυσικά προμηθεύουμε σε όλο τον κόσμο.



Wera Werkzeuge GmbH
Korzelter Straße 21–25
D-42349 Wuppertal

Phone: +49 (0)202/40 45-0
Fax: +49 (0)202/40 45 276
E-Mail: info@wera.de

www.wera.de

