

Great tools for Tool Rebels



Kompānijas vēsture:

Mēs esam simtprocentīgi pārliecināti par to, ka vienmēr var apšaubīt spēkā esošos standartus.

Mēs radām novatoriskus produktus. Patērētāji no daudzām valstīm ir pārliecināti, ka mēs esam labākie savā jomā. Mēs lepojamies ar mūsu konstruktoru darbu, kas tiek uzskatīti par iespējams labākajiem speciālistiem savā lauciņā. Mēs izstrādājam novatoriskus instrumentus, kas pārspēj standarta risinājumus.

Mūsu centieniem pārvērst parasto neparastajā nav robežu, un mēs no sirds vēlamies, lai jūs būtu mūsu komandas sastāvā.

Pat ja jums būs vajadzīgs tikai viens skrūvgriezis, – arī šajā gadījumā mēs tieši jums piemeklēsim individuālu risinājumu. Ja jūs tiecaties saņemt to labāko, tad esat īstajā vietā un laikā.

Mēs izaicinām esošos standartus, tādējādi padarot mūsu klientu darbu vieglāku, drošāku un priecīgāku.

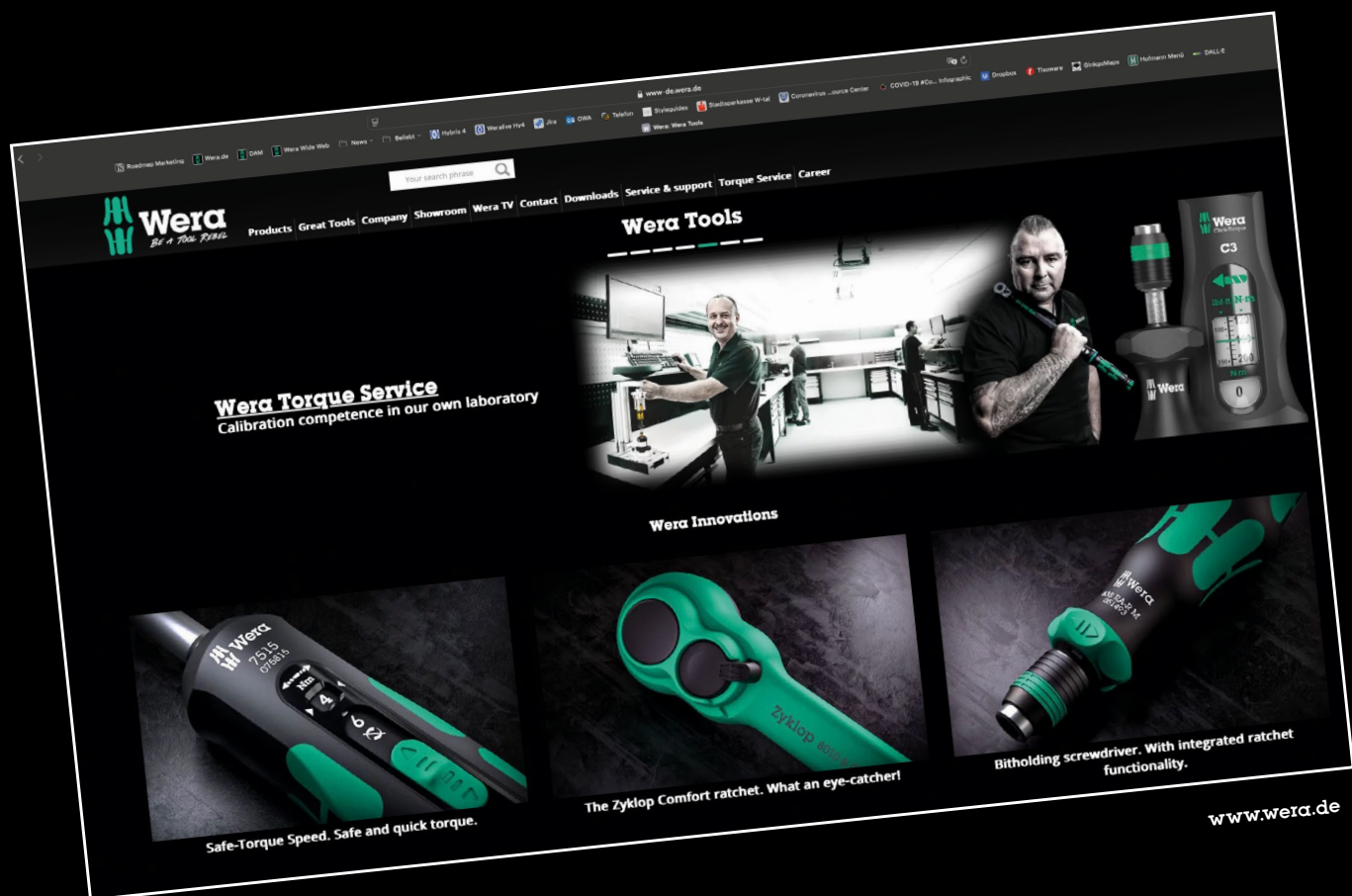



Summer Breeze 2024



Hot Air Balloon

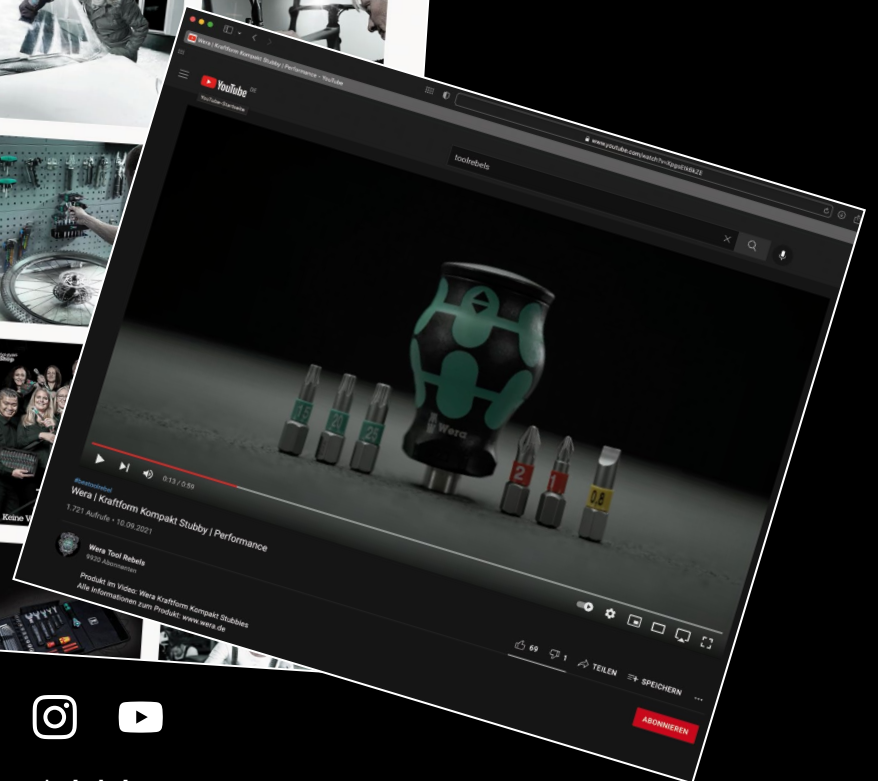
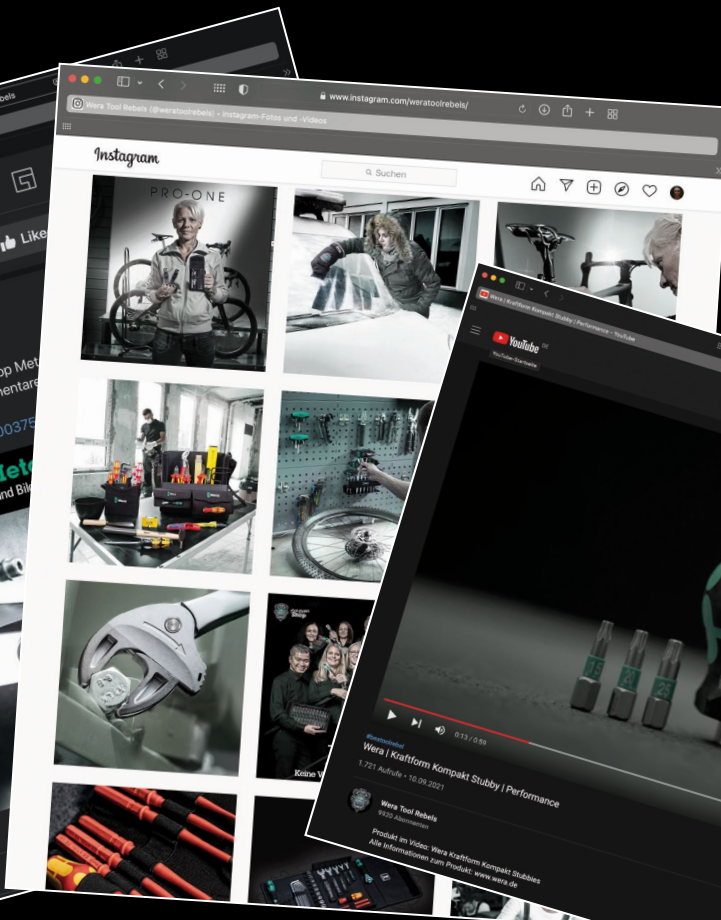

@weratoolrebels



6004 Joker 4 Set 1 Pašregulējošu tapatslēgu komplekts



Pašregulējošas tapatslēgas
4 priekšmeti
kvalitatīvā, salokāmā somā

05020110001	
	6004 Joker XS 1x 7-10 (1/4"-3/8")x117
	6004 Joker M 1x 10-13 (7/16"-1/2")x154
	6004 Joker M 1x 13-16 (1/2"-5/8")x188
	6004 Joker L 1x 16-19 (5/8"-3/4")x224

6004 Joker VDE 4 Komplekts 1 Pašregulējošu uzgriežņu atslēgu komplekts ar VDE izolāciju



Pašregulējošu uzgriežņu atslēgu komplekts ar VDE izolāciju
komplektā 4 priekšmeti
Stingrā tekstila kārbā

05020170001	
	6004 Joker VDE XS 1x 7-10 (1/4"-3/8")x119
	6004 Joker VDE S 1x 10-13 (7/16"-1/2")x155
	6004 Joker VDE M 1x 13-16 (1/2"-5/8")x190
	6004 Joker VDE L 1x 16-19 (5/8"-3/4")x226
	Hook and Loop Fastener Strip 120 1x 50,0x120,0



Joker 6004: Automātiska un nepārtraukta pašregulēšana

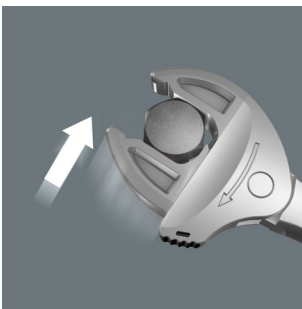

Pateicoties automātiski un nepārtraukti satverošajām paralēlajām spīlēm, Joker uzgriežņu atslēga 60°04 ir piemērota visiem izmēriem attiecīgajā lietojuma diapazonā. Novietojot instrumentu uz skrūves vai uzgriežņa, tas automātiski atrod vajadzīgo izmēru, iestatīšana nav nepieciešama.



Joker 6004: Sprūdrata mehānisms ātram darbam

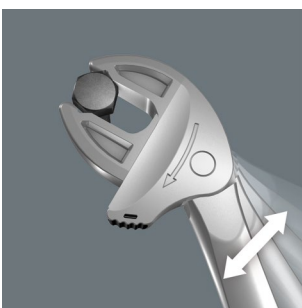

Sprūdrats atvērtajā galā nodrošina ātru un stabilu skrūvēšanu, nepārvietojot instrumentu.

Spīļu droša atvēršana

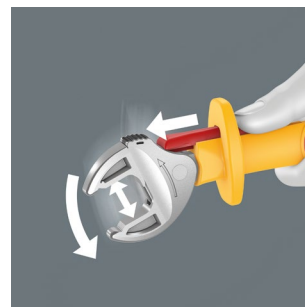

Slīdēšanas funkcija nodrošina neizolētu spīļu drošu bezkontakta atvēršanu.

2 komponentu plastikāta izolācija



Sviras 2 komponentu plastikāta izolācija nodrošina ērtu un neslīdošu satvērienu rokā.

6004 Joker XS Pašregulējoša tapatslēga



Lietošana: skrūves ar sešstūra galvu un uzgriežņi 7-10 izmēra (metriskai) vai 1/4"-3/8" (collu) atslēgai

Izpilde: pašregulējoša tapatslēga, ar sprūdatslēgu; maināms radziņu lielums, paralēls gludo spīļu atlocījums; ar 30 ° atgriešanās leņķi, pateicoties izplešanās prizmai atslēgas spīlēs; ar cilpiņu piekarināšanai

	mm	mm	mm	mm
05020099001	7-10	1/4"-3/8"	117	7,7

6004 Joker Pašregulējoša tapatslēga



Lietošana: skrūves ar sešstūra galvu un uzgriežņi 10-13 izmēra (metriskai) vai 7/16"-1/2" (collu) atslēgai

Izpilde: pašregulējoša tapatslēga ar sprūdatslēgu; maināms radziņu lielums, paralēls gludo spīļu atlocījums; ar 30 ° atgriešanās leņķi, pateicoties izplešanās prizmai atslēgas spīlēs; ar cilpiņu piekarināšanai

	mm	mm	mm	mm
05020100001	10-13	7/16"-1/2"	154	10

6004 Joker M Pašregulējoša tapatslēga



Lietošana: skrūves ar sešstūra galvu un uzgriežņi 13-16 izmēra (metriskai) vai 1/2"-5/8" (collu) atslēgai

Izpilde: pašregulējoša tapatslēga, ar sprūdatslēgu; maināms radziņu lielums, paralēls gludo spīļu atlocījums; ar 30 ° atgriešanās leņķi, pateicoties izplešanās prizmai atslēgas spīlēs; ar cilpiņu piekarināšanai

	mm	mm	mm	mm
05020103001	13-16	1/2"-5/8"	188	12,4

6004 Joker L Pašregulējoša tapatslēga



Lietošana: skrūves ar sešstūra galvu un uzgriežņi 16-19 izmēra (metriskai) vai 5/8"-3/4" (collu) atslēgai

Izpilde: pašregulējoša tapatslēga, ar sprūdatslēgu; maināms radziņu lielums, paralēls gludo spīļu atlocījums; ar 30 ° atgriešanās leņķi, pateicoties izplešanās prizmai atslēgas spīlēs; ar cilpiņu piekarināšanai

	mm	mm	mm	mm
05020101001	16-19	5/8"-3/4"	224	14

6004 Joker XL Pašregulējoša tapatslēga



Lietošana: skrūves ar sešstūra galvu un uzgriežņi 19-24 izmēra (metriskai) vai 3/4"-15/16" (collu) atslēgai

Izpilde: pašregulējoša tapatslēga, ar sprūdatslēgu; maināms radziņu lielums, paralēls gludo spīļu atlocījums; ar 30 ° atgriešanās leņķi, pateicoties izplešanās prizmai atslēgas spīlēs; ar cilpiņu piekarināšanai

	mm	mm	mm	mm
05020104001	19-24	3/4"-15/16"	256	16

6004 Joker XXL Pašregulējoša tapatslēga



Lietošana: skrūves ar sešstūra galvu un uzgriežņi 24-32 izmēra (metriskai) vai 15/16"-1 1/4" (collu) atslēgai

Izpilde: pašregulējoša tapatslēga, ar sprūdatslēgu; maināms radziņu lielums, paralēls gludo spīļu atlocījums; ar 30 ° atgriešanās leņķi, pateicoties izplešanās prizmai atslēgas spīlēs; ar cilpiņu piekarināšanai

	mm	mm	mm	mm
05020102001	24-32	15/16"-1 1/4"	322	20

6004 Joker VDE XS Pašregulējoša uzgriežņu atslēga ar VDE izolāciju



Lietojums: Sešstūra skrūvju galvas un uzgriežņi ar uzgriežņu atslēgu izmēriem 7-10 (metriskie) vai $\frac{1}{2}''$ - $\frac{3}{8}''$ (britu)

Konstrukcija: Izolētas, individuāli pārbaudītas saskaņā ar IEC 60900; 2 komponentu plastikāta putuplasta izolācija; pašregulējoša uzgriežņu atslēga ar sprūdmehānisma funkciju; atvērtā gala izmērs regulējams no sāniem, paralēlas gludās spīles; ar 30° atpakaļ grozāmu leņķi ar stūra platuma prizmām spīlēs; aizsardzība pret izslīdēšanu roktura priekšpusē; slīdēšanas funkcija bezkontakta un drošai neizolētu spīļu atvēršanai; atvere pakarināšanai

	mm		mm	mm
05020150001	7-10	$\frac{1}{4}''$ - $\frac{3}{8}''$	119	7,7

6004 Joker VDE S Pašregulējoša uzgriežņu atslēga ar VDE izolāciju



Lietojums: Sešstūra skrūvju galvas un uzgriežņi ar uzgriežņu atslēgu izmēriem 10-13 (metriskie) vai $\frac{7}{16}''$ - $\frac{1}{2}''$ (britu)

Konstrukcija: Izolētas, individuāli pārbaudītas saskaņā ar IEC 60900; 2 komponentu plastikāta putuplasta izolācija; pašregulējoša uzgriežņu atslēga ar sprūdmehānisma funkciju; atvērtā gala izmērs regulējams no sāniem, paralēlas gludās spīles; ar 30° reversijas leņķi ar stūra platuma prizmām spīlēs; aizsardzība pret izslīdēšanu roktura priekšpusē; slīdēšanas funkcija bezkontakta un drošai neizolētu spīļu atvēršanai; atvere pakarināšanai

	mm		mm	mm
05020151001	10-13	$\frac{7}{16}''$ - $\frac{1}{2}''$	155	10

6004 Joker VDE M Pašregulējoša uzgriežņu atslēga ar VDE izolāciju



Lietojums: Sešstūra skrūvju galvas un uzgriežņi ar uzgriežņu atslēgu izmēriem 13-16 (metriskie) vai $\frac{1}{2}''$ - $\frac{5}{8}''$ (britu)

Konstrukcija: Izolētas, individuāli pārbaudītas saskaņā ar IEC 60900; 2 komponentu plastikāta putuplasta izolācija; pašregulējoša uzgriežņu atslēga ar sprūdmehānisma funkciju; atvērtā gala izmērs regulējams no sāniem, paralēlas gludās spīles; ar 30° reversijas leņķi ar stūra platuma prizmām spīlēs; aizsardzība pret izslīdēšanu roktura priekšpusē; slīdēšanas funkcija bezkontakta un drošai neizolētu spīļu atvēršanai; atvere pakarināšanai

	mm		mm	mm
05020152001	13-16	$\frac{1}{2}''$ - $\frac{5}{8}''$	190	12,4

6004 Joker VDE L Pašregulējoša uzgriežņu atslēga ar VDE izolāciju



Lietojums: Sešstūra skrūvju galvas un uzgriežņi ar uzgriežņu atslēgu izmēriem 16-19 (metriskie) vai $\frac{5}{8}''$ - $\frac{3}{4}''$ (britu)

Konstrukcija: Izolētas, individuāli pārbaudītas saskaņā ar IEC 60900; 2 komponentu plastikāta putuplasta izolācija; pašregulējoša uzgriežņu atslēga ar sprūdmehānisma funkciju; atvērtā gala izmērs regulējams no sāniem, paralēlas gludās spīles; ar 30° reversijas leņķi ar stūra platuma prizmām spīlēs; aizsardzība pret izslīdēšanu roktura priekšpusē; slīdēšanas funkcija bezkontakta un drošai neizolētu spīļu atvēršanai; atvere pakarināšanai

	mm		mm	mm
05020153001	16-19	$\frac{5}{8}''$ - $\frac{3}{4}''$	226	14



6003 Kombinēta uzgriežņu atslēga Joker

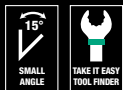

Lietošana: skrūves ar sešskaldņu galvu un uzgriežņi

Izpile: kombinēta uzgriežņu atslēga; radziņu daļa ar 7,5° slīpumu; uzmaucamā daļa ar 15° izliekumu; ar instrumentu identifikatoru
Take it easy: izmērs kodēts ar krāsu

6005 Joker Dubultā uzgriežņu atslēga ar atvērtiem galiem

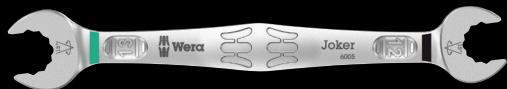
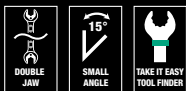

Lietojums: Sešstūra skrūves un uzgriežņi

Konstrukcija: Dubultā uzgriežņu atslēga ar atvērtiem galiem; atvērtajā galā noliekums uz sāniem par 7,5°; ar instrumentu vieglas atrašanas funkciju: krāsas kods pa izmēriem

		mm	mm	mm	mm	mm	mm
05020310001		6	16	7	17,7	4	4,2
05020311001		8	19	9	21	4,5	4,8
05020312001		10	23	11	25	5	5
05020313001		12	26	13	27	5,5	6

6005 Joker 4 Komplekts 1 Dubulto uzgriežņu atslēgu ar atvērtiem galiem komplekts

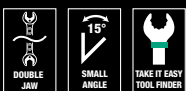

Dubulto uzgriežņu atslēgu ar atvērtiem galiem komplekts, atvērtajā galā noliekums uz sāniem par 7,5°

Komplektā 4 priekšmeti

Ērtā aizspiedni

05020314001			
6005 Joker Double	1x 6x7x111,8; 1x 8x9x122,2; 1x 10x11x137,3; 1x 12x13x166		

	mm	mm	mm	mm	mm	mm	
05020190001		5,5	105	16	4	10	6
05020198001		6	105	16	4	10	6
05020199001		7	110	17,7	4,2	11,5	6
05020200001		8	115	19	4,5	12,5	7
05020219001		9	120	21	4,8	13,5	7
05020201001		10	125	22	5	15	7
05020202001		11	135	24,5	5	17	8
05020203001		12	148	26	5,5	18	8,5
05020204001		13	160	27	6	19	8,5
05020205001		14	167	29	6	20	8,5
05020206001		15	174	32	6	22	8,5
05020207001		16	182	35	6,5	23	10
05020208001		17	190	38	6,5	24,5	10
05020209001		18	210	39	7,5	26	11,5
05020210001		19	230,0	42	7,5	27,5	11,5
05020500001		20	230,0	45	7,5	29	13
05020501001		21	260	47	7,5	30	13
05020502001		22	260	49	7,5	31,5	13
05020503001		24	280	53	8	36	14
05020504001		27	300	60	8,5	40	14,5
05020505001		30	330	66	9	43	16
05020506001		32	360	70	9,5	45,5	16,5
05020507001		36	460	80	10	50,5	18

Pieejami
impērijas izmēri



6003 Joker 11 Set 1 Kombinēto uzgriežņu atslēgu komplekts

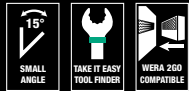

Kombinēto uzgriežņu atslēgu komplekts, radziņu daļa ar 7,5° slīpumu
11 priekšmeti
Kvalitatīvā somā

05020231001	
6003 Joker	1x 8x115; 1x 10x125; 1x 11x135; 1x 12x148; 1x 13x160; 1x 14x167; 1x 15x174; 1x 16x182; 1x 17x190; 1x 18x210; 1x 19x230,0
Hook and Loop Fastener Strip 240	1x 50,0x240,0

6003 Joker 5 Set 1 Kombinēto uzgriežņu atslēgu komplekts

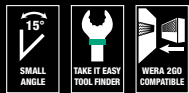

Kombinēto uzgriežņu atslēgu komplekts, radziņu daļa ar 7,5° slīpumu
5 priekšmeti
Kvalitatīvā somā

05020230001	
6003 Joker	1x 8x115; 1x 10x125; 1x 13x160; 1x 17x190; 1x 19x230,0
Hook and Loop Fastener Strip 120	1x 50,0x120,0

6003 Joker 4 Komplekts 1 Kombinēto uzgriežņu atslēgu komplekts

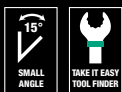

Kombinēto uzgriežņu atslēgu komplekts, atvērtajā galā noliekums uz sāniem par 7,5°
komplektā 4 priekšmeti
Ērtā aizspiednī

05020228001	
6003 Joker	1x 8x115; 1x 10x125; 1x 12x148; 1x 13x160



Ļoti šaurām vietām



Joker 6003 kombinētā uzgriežņu atslēga ar īpašu atvērtā gala formu – atvērtā gala noliekums par 7,5° un dubultā sešstūra profils – divkārtšo novietojuma iespējas, atkārtoti griežot uzgriežņu atslēgu par 180° ap horizontālo asi. Uzgriežņiem un skrūvju galvām var "piekļūt" ik pa 15°.

Joker 6003 automātiski atradīs attiecīgo pielikšanas punktu pēc katra apgrieziena.

Dubulta sešstūra forma

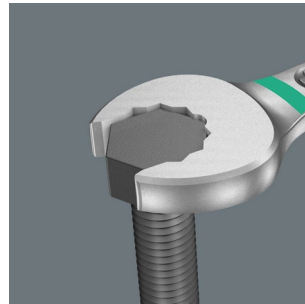

Atvērtā gala un gredzena puses sešstūra forma nodrošina pozitīvu savienojumu ar skrūves baltskrūves galvu un samazina slīdēšanas risku.

Joker 6003: Nolieкта gredzena puse

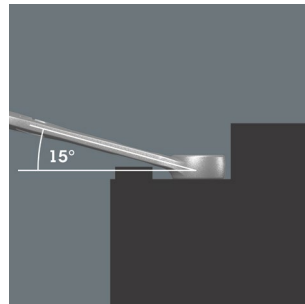

Savainojumu novēršanai gredzena puse noliekta par 15° attiecībā pret instrumenta asi.

Iespējama piestiprināšana pie Wera 2go sistēmas komponentiem



Joker atslēgu somu mugurpusē atrodas velcro daļa, tādējādi nodrošinot tās drošu piestiprināšanu pie sienas, instrumentu ratiņiem, kā arī citiem Wera 2go sistēmas komponentiem.



Praktiska turēšanas funkcija



Ar Joker fiksējošo funkciju ir iespējams tieši un droši pielikt skrūves un uzgriežņus vēlamajā vietā, lai vēlākā gaitā tos ieskrūvētu. Rezultātā efektīvi tiek novērsta skrūvju un uzgriežņu potenciālā nokrišana. Tagad atkrīt nepieciešamība tērēt savu dārgo laiku nokritušo detaļu meklējumiem.

Dubultas sešstūra formas ģeometrija



Viedā Joker dubultā sešstūra ģeometrija nodrošina ģeometriski precīzu skrūves vai uzgriežņa aptveršanu. Tostarp rūdītā metāla daļā, kas atrodas Joker atslēgas darba uzgalī, ar savu izturīgo sazobi satver skrūvi. Tas viss novērš nepatīkamās noslidēšanas iespējamību pat ļoti spēcīgas savilces gadījumos.

Precīzā mehānika

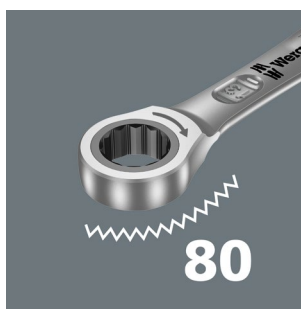

Tarkšķa mehānisma konstrukcija atslēgas uzliekamajā daļā, ar īpaši smalku, 80 zobu, sazobes mehānismu, tostarp nodrošinot kustību brīvību pat ļoti lielas šaurības apstākļos.



6000/6002 Joker 6 Set 1 Divpusējo tapatslēgu / kombinēto atslēgu komplekts ar sprūdatslēgu



Kombinētās atslēgas ar sprūdatslēgu / divpusējās tapatslēgas

6 priekšmeti

nodilumizturīgā somā

05020022001	
6000 Joker	1x 10x159; 1x 13x177; 1x 17x224; 1x 19x246
6002 Joker Double	1x 10x13x167; 1x 17x19x235

6001 Joker Switch 11 Set 1 Tapatslēgu komplekts ar sprūdatslēgu



Uzgriežņu atslēgu komplekts ar sprūdatslēgu, reversa pārslēgšana

11 priekšmeti

Izturīgā somā

05020091001	
6001 Joker Switch	1x 8x144; 1x 10x159; 1x 11x165; 1x 12x171; 1x 13x179; 1x 14x187; 1x 15x199; 1x 16x213; 1x 17x225; 1x 18x234; 1x 19x246
Hook and Loop Fastener Strip 240	1x 50,0x240,0

6000 Joker 4 Set 1 Uzgriežņa atslēgu komplekts ar sprūdatslēgu



Uzgriežņa atslēgu komplekts ar sprūdatslēgu

4 priekšmeti

Izturīgā somā

05073290001	
6000 Joker	1x 10x159; 1x 13x177; 1x 17x224; 1x 19x246

6002 Divpusēja tapatslēga Joker



Lietošana: skrūvēm ar sešskaldņu galvu un uzgriežņiem

Izpilde: divpusēja tapatslēga

		mm	mm	mm	mm	mm	mm
05003760001		10	23	13	27	5,5	7
05003765001		17	37	19	42	8,5	9,5
05020260001		20	48	22	51	10	10
05020261001		22	48	24	51	10	10
05020262001		24	51	27	60	11	11
05020263001		27	63	32	66	12	12
05020264001		30	63	32	66	12	12



826 T Kraftform Turbo turētājrokturis ar ātrspīlējošu ietveri Rapidaptor



Lietošana: piemērots uzgaļu galviņām ar sešstūra galu 1/4" saskaņā ar standartu DIN ISO 1173-C 6,3 un E 6,3 un galeņa tipu Wera 1 un 4

Izpilde: papildu iekļaujama turbofunkcija darbības ātruma palielināšanai 4 reizes; izturīgs tērauda mehānisms, kam nav nepieciešama apkope; ietvere iekšējam sešstūrim 1/4" uz Rapidaptor tehnoloģijas pamata ātrai nomaīnai, ātrai griešanai, universālai uzgaļu iespīlēšanai un darbam ar vienu roku, ar magnētu

Rokturis: Kraftform ar aizsardzību pret pārritināšanos, daudzkomponentu

		mm
05057480001	1/4"	146

Kraftform Kompakt Turbo 1

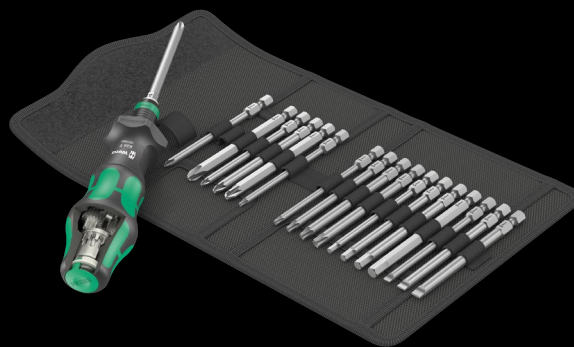

Salokāma soma ar 89 mm garām uzgaļu galviņām

19 priekšmeti

1 turētājrokturis Kraftform Turbo ar ātrspīlējošu ietveri Rapidaptor

05057482001		
	826 T Kraftform Turbo	1x 1/4"x146
	851/4 Z	1x PH 1x89; 1x PH 2x89; 1x PH 3x89 ¹⁾
	855/4 Z	1x PZ 1x89; 1x PZ 2x89; 1x PZ 3x89 ¹⁾
	867/4 Z TORX®	1x TX 10x89; 1x TX 15x89; 1x TX 20x89; 1x TX 25x89; 1x TX 30x89
	840/4 Z	1x 3,0x89; 1x 4,0x89; 1x 5,0x89; 1x 6,0x89 ¹⁾
	800/4 Z	1x 0,8x4,0x89; 1x 1,0x5,5x89; 1x 1,2x6,5x89
	Hook and Loop Fastener Strip 120	1x 50,0x120,0

¹⁾ Sešstūra asmens



Ātrāka skrūvēšana

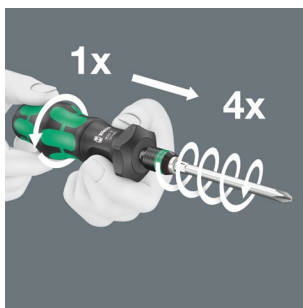

Kraftform Turbo konstrukcija ļauj četrkārtot manuālās skrūvēšanas ātrumu it īpaši gludos savienojumos – bez elektrības!

Ar un bez Turbo



Turbo funkciju pēc vajadzības iespējams aktivizēt, nospiežot pogu. Izslēgt turbo funkciju ieteicams, veicot pievilksanu un atskrūvēšanu ar lielu griezes momentu, piem. skrūvju savienojumiem kokā, kā arī smalkiem savienojumiem.

827 T i Kraftform Turbo turētājrokturis



Lietošana: tikai darbam ar maināmiem skrūvgriežiem Wera VDE

Izpile: papildu iekļaujama turbofunkcija darbības ātruma palielināšanai 4 reizes; izturīgs tērauda mehānisms, kam nav nepieciešama apkope

Rokturis: Kraftform ar aizsardzību pret pārritināšanos, daudzkomponentu

	mm	mm
05057481001	9	125

Kraftform Kompakt Turbo i 1



16 priekšmeti

1 turētājrokturis 817 VDE Kraftform un 1 turētājrokturis 827 T i Kraftform Turbo; abi tikai un vienīgi darbam ar maināmiem Wera VDE skrūvgriežiem

14 maināmi skrūvgrieži VDE (154 mm gari) ar sašaurinātu kātu (artikuls KK 60 i 0,4x2,5 un KK 67 i TX 10 standarta diametra kāts) ar aizsargizolāciju, tie ļauj strādāt ar dziļumā izvietotām skrūvēm un atsperu skavām.

05057484001		
	827 T i Kraftform Turbo	1x 9x125
	817 VDE	1x 9x102
	KK 62 iS	1x PH 1x154; 1x PH 2x154
	KK 65 iS PZ	1x PZ 1x154; 1x PZ 2x154
	KK 65 iS PZ/S	1x # 1x154; 1x # 2x154
	KK 67 i TORX®	1x TX 10x154
	KK 67 iS	1x TX 15x154; 1x TX 20x154; TORX® 1x TX 25x154
	KK 60 i	1x 0,4x2,5x154
	KK 60 iS	1x 0,6x3,5x154; 1x 0,8x4,0x154; 1x 1,0x5,5x154
	K120	1x 50,0x120,0



Ātrāka skrūvēšana

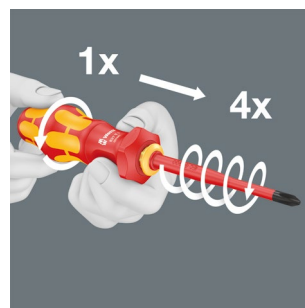

Kraftform Turbo konstrukcija ļauj četrkāšot manuālās skrūvēšanas ātrumu it īpaši gludos savienojumos – bez elektrības!

Ar un bez Turbo

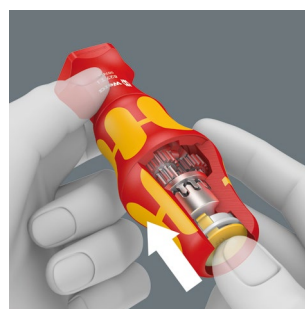

Turbo funkciju iespējams ieslēgt vai atslēgt, nospiežot pogu. Šo funkciju ieteicams atslēgt, pievelkot un atlaižot skrūves ar lielu griezes momentu, kā arī veicot precīzus noregulējumus.

Rokturis/maināma asmeņu sistēma

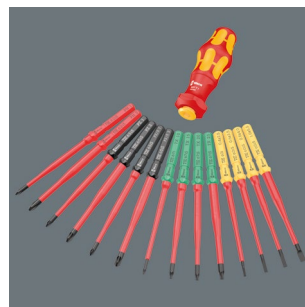

Ar 9 mm patronu; Kraftform Turbo ir piemērots visiem Wera Kraftform Kompakt VDE maināmajiem asmeņiem. "Fiksators/maināmu asmeņu sistēma" ir sinonīms daudzveidīgam darbam ar daudziem skrūvju profiliem.



Individuāli testēts

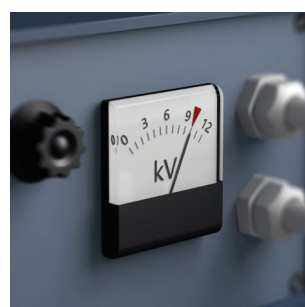

Katra atsevišķi testēta pie 10 000 voltiem saskaņā ar IEC 60° 900, kas nodrošina drošu darbu ar slodzi līdz 1000 voltiem.

837 i RA uzgaļus fiksējošs skrūvgriezis ar sprūdratu



Integrētais sprūdrats ar smalku zobu vainagu (40 zobi un pagrieziena leņķis 9°) un paātrina skrūvēšanu bez nepieciešamības mainīt instrumenta stāvokli.

817 VDE uzgaļus fiksējošs skrūvgriezis

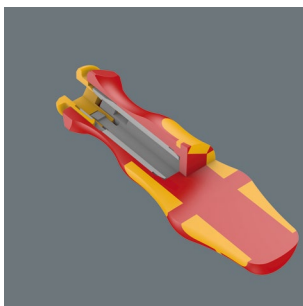

Uzgaļus fiksējošais skrūvgriezis piemērots tikai Wera VDE asmeņiem. Kraftform Plus rokturis ergonomiskai skrūvēšanai bez tūznām un ādas sabiezējumiem. Roktura cietās zonas lielam darba ātrumam, savukārt mīkstās zonas nodrošina augstu griezes momenta pārnasi.

Kraftform Kompakt 17 VDE VDE 1



17 priekšmetu komplekts

Viens 838 RA S uzgaļus fiksējošs skrūvgriezis ar sprūdratu (40 zobi, 9° pagrieziena leņķis), viens 817 VDE uzgaļus fiksējošs skrūvgriezis, abi paredzēti tikai Wera asmeņiem. 15 VDE asmeņi (katrs 157 mm garš) ar "Take it easy" instrumentu identifikatoru: Krāsas kodi pa profiliem un lāzera gravējuma izmēra norāde



"Take it easy" instrumentu identifikators

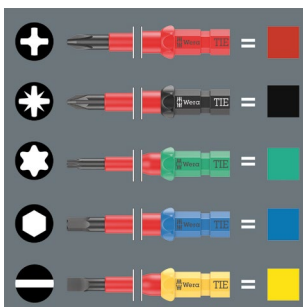

Kraftform Kompakt VDE asmeņi aprīkoti ar "Take it easy" instrumentu identifikatoru. Krāsas kodi pa profiliem un lāzera gravējuma izmēra norāde ļauj vienkārši un ātri atrast vajadzīgo instrumentu.



Ar sešstūra funkciju aizsardzībai pret aizripošanu

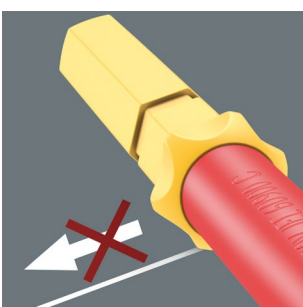

Kraftform Kompakt asmeņi ir aizsargāti pret aizripošanu. Sešstūra formas aizsardzība pret ripošanu novērš uzgaļu nejaušu aizripošanu, kas ļoti traucē darbā.

05006618001		
●	837 i RA	1x 9x115
●	817 VDE	1x 9x98
⊕	Kraftform Kompakt VDE 60 i Take it easy	1x PH 1x157; 1x PH 2x157
⊕	Kraftform Kompakt VDE 65 i Take it easy	1x PZ 1x157; 1x PZ 2x157
⊕	Kraftform Kompakt VDE 65 i PZ/S Take it easy	1x # 1x157; 1x # 2x157
⊕	Kraftform Kompakt VDE 67 i Take it easy	1x TX 10x157; 1x TX 15x157; 1x TX 20x157; 1x TX 25x157
⊖	Kraftform Kompakt VDE 60 i Take it easy	1x 0,4x2,5x157; 1x 0,8x4,0x157; 1x 1,0x5,5x157; 1x 1,2x6,5x157
⊖	Kraftform Kompakt VDE 60 IS Take it easy	1x 0,6x3,5x157

Kraftform Kompakt 838 RA S komplekts 1

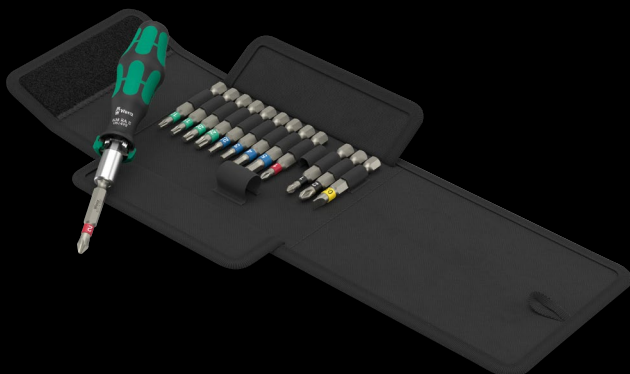

14 priekšmetu komplekts

Viens 838 RA S uzgaļus fiksējošs skrūvgrīzis ar sprūdratu, 13 uzgaļi, ķīmisks niķeļa pārklājums, ar "Take it easy" instrumentu identifikatoru: Ar izmēra atzīmi un krāsas kodu vajadzīgā uzgaļa vienkāršai atrašanai, 1/4", 50 mm garums

05051060001	
●	838 RA S 1x 1/4"x102
⊕	851/4 BTZ PH 1x PH 1x50; 1x PH 2x50
⊕	855/4 BTZ PZ 1x PZ 1x50; 1x PZ 2x50
⊕	867/4 TORX® BTZ 1x TX 10x50; 1x TX 15x50; 1x TX 20x50; 1x TX 25x50
○	840/4 BTZ 1x 2,5x50; 1x 3,0x50; 1x 4,0x50; 1x 5,0x50
⊖	800/4 BTZ 1x 0,8x5,5x50
	Hook and Loop Fastener Strip 70

Kraftform Kompakt 838 RA-R M komplekts 1



15 priekšmetu komplekts

Viens 838 RA- Nr. 842 uzgaļus fiksējošs skrūvgrīzis ar sprūdratu, 14 uzgaļi, ķīmisks niķeļa pārklājums, 1/4", 89 mm garums

05051061001	
●	838 RA-R M 1x 1/4"x123,5
⊕	851/4 Z 1x PH 1x89; 1x PH 2x89; 1x PH 3x89 ¹⁾
⊕	855/4 Z 1x PZ 1x89; 1x PZ 2x89; 1x PZ 3x89 ¹⁾
⊕	867/4 Z TORX® 1x TX 10x89; 1x TX 15x89; 1x TX 20x89; 1x TX 25x89
○	840/4 Z 1x 3,0x89; 1x 4,0x89; 1x 5,0x89
⊖	800/4 Z 1x 1,0x5,5x89
	Hook and Loop Fastener Strip 70

¹⁾ Sešstūra asmens

Sprūdrata funkcija



Integrētais sprūdrats ar smalku zobu vainagu (36 zobi) un pagriezienu leņķis 10° atvieglo un paātrina skrūvēšanu bez nepieciešamības mainīt instrumenta stāvokli.

Sprūdrata mehānisms rokturī



Integrētais sprūdrats ar smalko zobu vainagu nodrošina ātru un drošu darbu.. Sprūdrata mehānisms pilnībā ieguldīts rokturī. Pateicoties roktura nelielajam izmēram, sprūdratu var izmantot pat skrūvējot ierobežotās vietās.

Ātra skrūvēšana



Sprūdrata mehānisms nodrošina arī iespēju skrūvēšanas laikā ātri "rotēt".

Mainīgs sprūdrata virziens



Reversā virziena slēdža ergonomiska konstrukcija.



Kraftform Kompakt 20 Tool Finder 1 ar somu



Lietošana: piemērots uzgaļu galviņām ar sešskaldņa galeni 1/4" saskaņā ar standartu DIN ISO 1173 C 6,3 un E 6,3

Piedziņa: pārejas savienojums ar teleskopisku ieliktni un ātrspīlējošu ietveri Rapidaptor; ar "Take it easy" instrumentu identifikatoru: Profila krāsu marķējums un izmēra gravējums

Rokturis: Kraftform ar aizsardzību pret pārvelšanos, daudzkomponentu, iebūvēta aptvere

Teleskopiskais asmens, integrēta uzgaļu magazīna, Rapidator tehnoloģija



Kraftform Kompakt 20 sērija tiešām ir kaut kas izcils. A 2 pozīcijas teleskopisko asmeni var ievilkt rokturī darbam ierobežotā vietā vai izvilkt, lai aizsniegtos tālāk. To var arī izņemt un izmantot kā 100 mm uzgaļu fiksatoru elektriskajā instrumentā. Seši uzgaļi ir ērti iekāroti uzgaļu magazīnā ar nospiežamu pogu.

Rapidator tehnoloģija nodrošina ātru uzgaļu nomaiņu ar vienu roku; pateicoties brīvi rotējošajai uzmaiņai, uzgaļa automātiska bloķēšana un droša novietošana elektriskajā instrumentā.



Teleskopiskais asmens

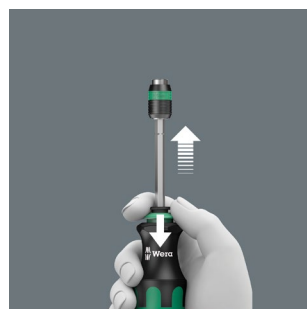

Nospiežot spīlējošo uzmaiņu, teleskopisko asmeni var izvilkt no roktura, un kompaktais instruments kļūst par pilna izmēra skrūvgriezi.

05051016001	
⊙	889/4 R 1x 1/4"x100
+	851/1 BTZ 1x PH 1x25; 1x PH 2x25
+	855/1 BTZ 1x PZ 1x25; 1x PZ 2x25
⊗	867/1 TORX® BTZ 1x TX 25x25
⊖	800/1 BTZ 1x 0,8x5,5x25
	Hook and Loop Fastener Strip 70 1x 50,0x70,0

Kraftform Kompakt 60

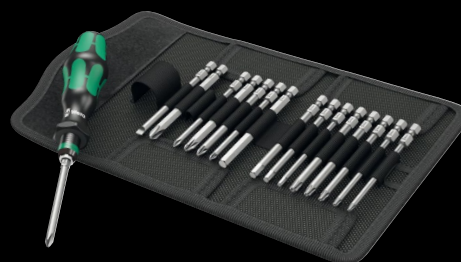

Futrālis ar 89 mm uzgaļiem

17 priekšmetu komplekts

1 Kraftform uzgaļu turošs skrūvgriezis 816 R ar Rapidaptor ātrās atvēršanas patronu

05059295001	
⊙	816 R 1x 1/4"x119
+	851/4 Z 1x PH 1x89; 1x PH 2x89; 1x PH 3x89 ¹⁾
+	855/4 Z 1x PZ 1x89; 1x PZ 2x89; 1x PZ 3x89 ¹⁾
⊗	867/4 Z TORX® BO 1x TX 10x89; 1x TX 15x89; 1x TX 20x89; 1x TX 25x89; 1x TX 30x89
⊖	800/4 Z 1x 1,0x5,5x89
⊙	840/4 Z 1x 3,0x89; 1x 4,0x89; 1x 5,0x89; 1x 6,0x89 ¹⁾
	Hook and Loop Fastener Strip 70 1x 50,0x70,0

¹⁾ Sešstūra asmens

Krafform Kompakt 400 RA komplekts 1



17 priekšmetu komplekts

Tekstila kārbā ar vienu uzgaļus turošu skrūvgriezi ar 416 RA T rokturi, ar sprūdrata funkciju un Rapidaptor ātrās atlaišanas patronu, 16 izturīgi uzgaļi, 1/4", 89 mm garums

05023471001		
⊙	416 RA	1x 1/4"x45
+	851/4 Z	1x PH 2x89; 1x PH 3x89 ¹⁾
+	855/4 Z	1x PZ 2x89; 1x PZ 3x89 ¹⁾
⊙	867/4 Z	1x TX 10x89; 1x TX 15x89; 1x TX 20x89; 1x TX 25x89; 1x TX 30x89; 1x TX 40x89
⊙	840/4 Z	1x 3,0x89; 1x 4,0x89; 1x 5,0x89; 1x 6,0x89 ¹⁾ ; 1x 8,0x89 ¹⁾
⊖	800/4 Z	1x 1,0x5,5x89
	Hook and Loop Fastener Strip 120	1x 50,0x120,0

¹⁾ Sešstūra asmens

Krafform Kompakt 27 XL Universal 1



Lietojums: Piemērots uzgaļiem ar 1/4" ārējo sešstūri saskaņā ar DIN ISO 1173-C 6.3 un E 6.3 un Wera 1. un 4. sērijas savienotājiem

Konstrukcija: 300 mm garš, ciets asmens; ar kompakto nerūsošā tērauda fiksatoru un spēcīgu pastāvīgu magnētu. Droša uzgaļu fiksēšanas funkcija, pateicoties bloķēšanas mehānismam.

Rokturis: Kraffform ar aizsardzību pret pagriešanos, daudzkomponentu, iestrādāta uzgaļu magazīna

05051028001		
+	851/1 BTZ	1x PH 1x25; 1x PH 2x25
+	855/1 BTZ	1x PZ 2x25
⊙	867/1 TORX®	1x TX 15x25; 1x TX 20x25; 1x TX 25x25 BTZ
⊙	394 S	1x 1/4"x300

Sprūdrata mehānisms rokturī

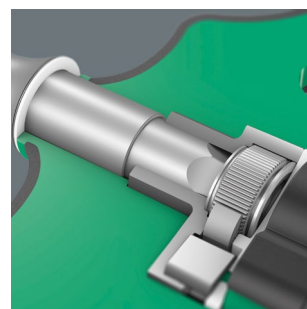

Uzgaļus fiksējošā skrūvgrieža 416 RA T veida roktura sprūdrata mehānisms ir pilnībā iegremdēts rokturī. Instrumenta kompakta forma nodrošina ērtu darbu.

Reversējami pulksteņa rādītāja virzienā/pretēji pulksteņa rādītāja virzienam

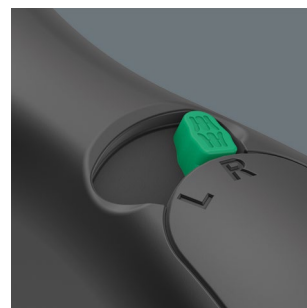

Vienkārša virziena maiņa, izmantojot reversijas sviru.

Ātri rotējoša uzmava

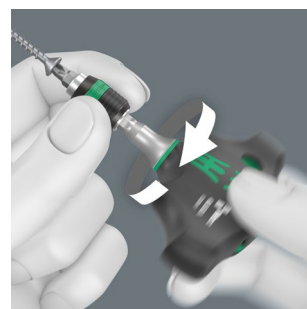

Ātri rotējošā uzmava ļauj droši vadīt instrumentu skrūvēšanas laikā un palielina darba ātrumu.

Rokturis/maināma asmeņu sistēma



Roktura/maināmu asmeņu sistēma dod iespēju ātri nomainīt asmeņus dažādiem lietojumiem.

Kraftform Kompakt VDE 18 īpaši plāns 1 instrumentu identifikators



18 priekšmetu komplekts

Viens Kraftform 817 VDE uzgaļus turošs skrūvgriezis tikai Wera VDE asmeņiem
14 VDE asmeņi (katrs 157 mm garš) ar samazinātu asmens diametru (detalās Kraftform Kompakt 60 i Take it easy 0.4x2.5 un Kraftform Kompakt 67 i TX 10 standartā asmens diametrs), 4 sadales skapja atslēgas, viens vienas fāzes testeris

Izturīgā, pie jostas piekaramā futrālī

05006613001	
●	817 VDE 1x 9x98
+	Kraftform Kompakt VDE 60 i Take it easy 1x PH 1x157; 1x PH 2x157
+	Kraftform Kompakt VDE 65 i Take it easy 1x PZ 1x157; 1x PZ 2x157
+	Kraftform Kompakt VDE 62 i PH/S Take it easy 1x # 1x157; 1x # 2x157
+	Kraftform Kompakt VDE 65 i PZ/S Take it easy 1x # 1x157; 1x # 2x157
●	Kraftform Kompakt VDE 60 i Take it easy 1x 0,4x2,5x157; 1x 0,6x3,5x157; 1x 0,8x4,0x157; 1x 1,0x5,5x157
●	Kraftform Kompakt VDE 96 VK 6,3 1x 6,3x89
●	Kraftform Kompakt VDE 97 VK 8,1 1x 8,1x89
▲	Kraftform Kompakt VDE 98 DK 1x 89
●	Kraftform Kompakt VDE 99 FL 1x 89
●	247 Hook and Loop Fastener Strip 70 1x 0,5x3,0x70; 1x 50,0x70,0

ASV un Kanādā attiecīgais produkts nav nopērkams

Kraftform Kompakt VDE 7 īpaši plāns 1 instrumentu identifikators



7 priekšmetu komplekts

Viens 817 VDE sērijas Kraftform uzgaļus turošs skrūvgriezis tikai Wera VDE asmeņiem

6 VDE asmeņi (katrs 157 mm garš) ar "Take it easy" instrumentu identifikatoru ar krāsu kodiem pa profiliem un izmēra norādes lāzera gravējumu; ar samazinātu asmens diametru un iestrādātu aizsargizolāciju, zemu novietotajiem skrūves un atsperes elementiem var viegli piekļūt un ar tiem darboties

Izturīgā, pie jostas piestiprināmā makā

05006603001	
●	817 VDE 1x 9x98
+	Kraftform Kompakt VDE 62 iS Take it easy 1x PH 1x157; 1x PH 2x157
+	Kraftform Kompakt VDE 65 iS PZ/S Take it easy 1x # 2x157
+	Kraftform Kompakt VDE 67 iS Take it easy 1x TX 15x157; 1x TX 20x157
●	Kraftform Kompakt VDE 60 iS Take it easy 1x 0,6x3,5x157
	Hook and Loop Fastener Strip 70 1x 50,0x70,0

Vienkārša nomaiņa

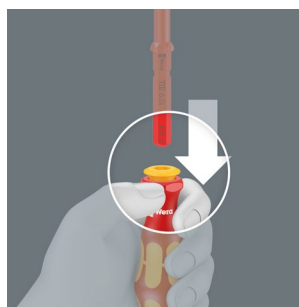

Kraftform Kompakt VDE asmeņus var nomainīt, vienkārši spiežot uz leju roktura dzelzteni gredzenu.

Kraftform Kompakt VDE 16 griezes moments 1.2-3.0 Nm īpaši plāns I instrumentu identifikators

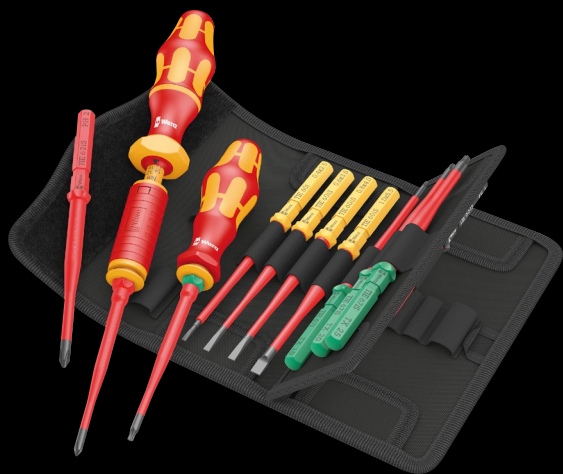

16 priekšmetu komplekts

Viens 7400 VDE sērijas Kraftform uzgaļus turošs skrūvgriezis ar regulējamu griezes momentu (1.2 - 3.0 Nm) tikai Wera VDE asmeņiem, viens 817 VDE sērijas Kraftform uzgaļus turošs skrūvgriezis tikai Wera VDE asmeņiem

14 VDE asmeņi (katrs 157 mm garš) ar "Take it easy" instrumentu identifikatoru ar krāsu kodiem pa profiliem un izmēra norādes lāzera gravējumu; ar samazinātu asmens diametru (detalās Kraftform Kompakt 60 i Take it easy 0.4x2.5 un Kraftform Kompakt 67 i Take it easy TX 10 standarta asmens diametrs) un iestrādātu aizsargizolāciju, zemu novietotajiem skrūves un atsperes elementiem var viegli piekļūt un ar tiem darboties

Izturīgā, pie jostas piestiprināmā makā

05006609001		
●	7400 VDE	1x 7441 VDE, 1,2-3,0 Nm
●	817 VDE	1x 9x98
+	Kraftform Kompakt VDE 62 iS Take it easy	1x PH 1x157; 1x PH 2x157
+	Kraftform Kompakt VDE 65 iS Take it easy	1x PZ 1x157; 1x PZ 2x157
+	Kraftform Kompakt VDE 65 iS PZ/S Take it easy	1x # 1x157; 1x # 2x157
⊗	Kraftform Kompakt VDE 67 i Take it easy	1x TX 10x157
⊗	Kraftform Kompakt VDE 67 iS Take it easy	1x TX 15x157; 1x TX 20x157; 1x TX 25x157
⊖	Kraftform Kompakt VDE 60 i Take it easy	1x 0,4x2,5x157
⊖	Kraftform Kompakt VDE 60 iS Take it easy	1x 0,6x3,5x157; 1x 0,8x4,0x157; 1x 1,0x5,5x157
	Hook and Loop Fastener Strip 70	1x 50,0x70,0



7400 Kraftform VDE regulējams dinamometriskais skrūvgriezis

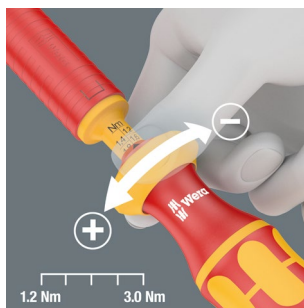

Vienkārša manuāli veicama vēlamās savilces vērtības iestatīšana.



Sadzirdams un sajūtams klikšķis

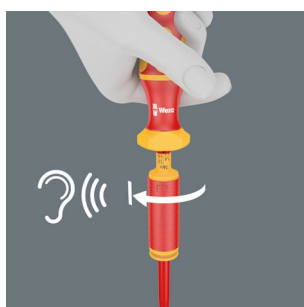

Sasniedzot iestatītā savilces spēka momenta vērtību ir sadzirdams un sajūtams klikšķis.

Kraftform Kompakt VDE 17 Universal 1 instrumentu identifikators



17 priekšmetu komplekts

2 Kraftform 817 VDE uzgaļus fiksējoši skrūvgrieži tikai Wera VDE asmeņiem

15 VDE asmeņi (katrs 157 mm garš) ar "Take it easy" instrumentu identifikatoru: Krāsas kodi pa profiliem un lāzera gravējuma izmēra norāde##e_##Izturīgā jostas futrālī.

Kraftform VDE Big Pack 1



26 priekšmetu komplekts

2 Kraftform 817 VDE uzgaļus turošs skrūvgrieži tikai Wera VDE asmeņiem

24 VDE asmeņi (katrs 157 mm garš) ar "Take it easy" instrumentu identifikatoru ar krāsas kodiem pa profiliem un lāzera gravējuma izmēra norādi##e_##Izturīgā sarullējamā futrālī.

05006611001		
●	817 VDE	2x 9x98
+	Kraftform Kompakt VDE 60 i Take it easy	1x PH 1x157; 1x PH 2x157
+	Kraftform Kompakt VDE 65 i Take it easy	1x PZ 1x157; 1x PZ 2x157
+	Kraftform Kompakt VDE 65 i PZ/S Take it easy	1x # 1x157; 1x # 2x157
+	Kraftform Kompakt VDE 67 i Take it easy	1x TX 10x157; 1x TX 15x157; 1x TX 20x157; 1x TX 25x157
●	Kraftform Kompakt VDE 60 i Take it easy	1x 0,4x2,5x157; 1x 0,8x4,0x157; 1x 1,0x5,5x157; 1x 1,2x6,5x157
●	Kraftform Kompakt VDE 60 iS Take it easy	1x 0,6x3,5x157
	Hook and Loop Fastener Strip 70	1x 50,0x70,0

05006617001		
●	817 VDE	2x 9x98
+	Kraftform Kompakt VDE 62 iS Take it easy	1x PH 1x157; 1x PH 2x157
+	Kraftform Kompakt VDE 65 iS Take it easy	1x PZ 1x157; 1x PZ 2x157
+	Kraftform Kompakt VDE 62 iS PH/S Take it easy	1x # 1x157; 1x # 2x157
+	Kraftform Kompakt VDE 65 iS PZ/S Take it easy	1x # 1x157; 1x # 2x157
+	Kraftform Kompakt VDE 67 i Take it easy	1x TX 8x157; 1x TX 9x157; 1x TX 10x157; 1x TX 30x157
+	Kraftform Kompakt VDE 67 iS Take it easy	1x TX 15x157; 1x TX 20x157; 1x TX 25x157
○	Kraftform Kompakt VDE 64 i Take it easy	1x 2,5x157; 1x 3,0x157; 1x 4,0x157; 1x 5,0x157
●	Kraftform Kompakt VDE 60 i Take it easy	1x 0,4x2,5x157; 1x 1,2x6,5x157
●	Kraftform Kompakt VDE 60 iS Take it easy	1x 0,6x3,5x157; 1x 0,8x4,0x157; 1x 1,0x5,5x157





Katra instrumenta individuāla pārbaude



Ir tikusi veikta katra Kraftform Kompakt VDE komplekta pārbaude mitruma un 10000 V apstākļos, saskaņā ar IEC 60900 standartu. Tādējādi 10 kārtīgi tika pārsniegts maksimāli pieļaujamais 1000 V spriegums, tostarp garantējot drošu darbu.

Sistēma „viens rokturis – daudz uzgaļu“

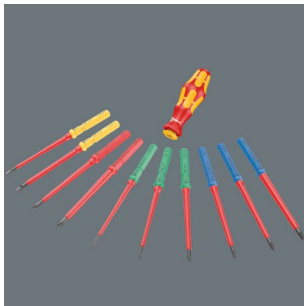

Sistēma „viens rokturis – daudz uzgaļu“ nodrošina ātru, nepieciešamā uzgaļa, ievietošanu un nomaiņu, tādējādi paplašinot izmantošanas iespējas.

Kraftform Kompakt VDE 17 īpaši plāns 1 instrumentu identifikators



17 priekšmetu komplekts

2x 817 VDE uzgaļus turoši skrūvgrieži; tikai Wera VDE asmeņiem

14 VDE asmeņi (katrs 157 mm garš) ar samazinātu asmens diametru (detaļas Kraftform Kompakt 60 i Take it easy 0.4x2.5 un Kraftform Kompakt 67 i TX 10 standarta asmens diametrs) un iestrādātu aizsargizolāciju, zemu novietotajiem skrūves un atsperes elementiem var viegli piekļūt un ar tiem darboties. Ar "Take it easy" instrumentu identifikatoru ar krāsu kodiem pa profiliem un izmēra norādes lāzera gravējumu.

1x Knipex VDE 13 96 200 knaibles elektroietaisēm; griešanai, izolācijas noņemšanai, satveršanai, liekšanai, nogludināšanai un gofrēšanai. Ar drošības aizturi vieglai satveršanai. Hroma pārklājums labākai aizsardzībai pret rūšēšanu, ar izolētām daudzkomponentu roktura uzdevām.



05006612001		
●	817 VDE	2x 9x98
+	Kraftform Kompakt VDE 62 iS Take it easy	1x PH 1x157; 1x PH 2x157
+	Kraftform Kompakt VDE 65 iS Take it easy	1x PZ 1x157; 1x PZ 2x157
+	Kraftform Kompakt VDE 65 iS PZ/S Take it easy	1x # 1x157; 1x # 2x157
⊕	Kraftform Kompakt VDE 67 i Take it easy	1x TX 10x157
⊕	Kraftform Kompakt VDE 67 iS Take it easy	1x TX 15x157; 1x TX 20x157; 1x TX 25x157
●	Kraftform Kompakt VDE 60 i Take it easy	1x 0,4x2,5x157
●	Kraftform Kompakt VDE 60 iS Take it easy	1x 0,6x3,5x157; 1x 0,8x4,0x157; 1x 1,0x5,5x157
	KNIPLEX VDE 13 96 200 knaibles elektroietaisēm	
	Hook and Loop Fastener Strip 70	1x 50,0x70,0



Bāzes modulis Wera 2go 1



1 bāzes modulis ar līplēņu sistēmu Wera 2go sistēmas komponentu un Wera mīksto futlāru un somu, kas aprīkotas ar līplentēm, piestiprināšanai, 1 plecu siksnā pārnēsāšanai, noņemama, ar regulējamu garumu, ar platu pārvietojamo uzliktu komfortablai nēsāšanai.

		
05004350001		
Wera 2go 5	1x 135,0x300,0x270,0	
Wera 2go 6	1x 38,0x1470,0	

Instrumentu konteiners Wera 2go 2



1 izturīgs, formu saglabājošs instrumentu konteiners, ar līplēņu zonu, Wera 2go sistēmas komponentu un Wera mīksto futlāru un somu, kas aprīkotas ar līplentēm, piestiprināšanai, 1 rokturis pārnēsāšanai un 1 plecu siksnā pārnēsāšanai, noņemama, ar regulējamu garumu, ar platu pārvietojamo uzliktu, 1 papildsoma ar rokturi pārnēsāšanai un pārveidojamo sadalītāju ar līplentēm, lai iegūtu līdz 5 iekšējām kabatām. Īpaši izturīgs pret griezumiem un caurdurumiem.

05004351001		
Wera 2go Container	1x 355,0x330,0x115,0	
Wera 2go 6	1x 38,0x1470,0	
Wera 2go 4	1x 165,0x165,0x105,0	

Instrumentu konteiners Wera 2go 2 XL



1 izturīgs, formu saglabājošs instrumentu konteiners, paredzēts līdz 4 Wera 2go 4 papildsomu stiprināšanai ar līplēšu zonu, Wera 2go sistēmas komponentu un Wera mīksto futlāru un somu, kas aprīkotas ar līplentēm, piespīrināšanai, 1 rokturis pārnēsāšanai un 1 plecu siksnā pārnēsāšanai, noņemama, ar regulējamu garumu, ar platu pārvietojamo uzliku. 1 papildsoma ar rokturi pārnēsāšanai.

05004357001	
Wera 2go XL Container	1x 455,0x330,0x170,0
Wera 2go 6	1x 38,0x1470,0
Wera 2go 4	1x 165,0x165,0x105,0

Instrumentu kaste Wera 2go 3



1 izturīga, formu saglabājoša instrumentu kaste, nenokomplektēta, ar rokturi pārnēsāšanai, instrumentu un sīku detaļu uzglabāšanai un pārnēsāšanai. Ar līplēšu zonu piespīrināšanai pie Wera 2go sistēmas komponentiem. Īpaši izturīga pret griezumiem un caurdūrumiem.

	mm	mm	mm
05004352001	130,0	325,0	80,0

Augsta instrumentu kaste Wera 2go 7

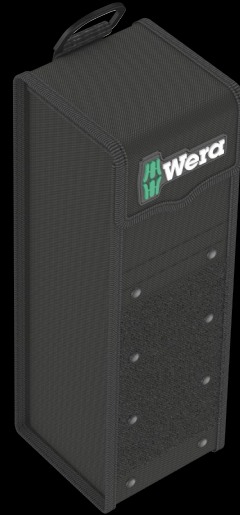

1 formu saglabājoša, izturīga instrumentu kaste, vertikāls formāts, nenokomplektēta, ar rokturi, garu instrumentu un rezerves daļu uzglabāšanai un pārnēsāšanai. Ļoti izturīga pret griezumiem un caurdūrumiem. Līplēšes izmantošanai ar Wera 2go sistēmas komponentiem.

	mm	mm	mm
05004356001	295,0	100,0	100,0

Daudz variantu, pateicoties līpekļu zonai



Pateicoties velcro (līpekļu) zonai ir iespējams piespīrināt sistēmas Wera 2go sastāvdaļas, kā arī visus Wera instrumentus futrāļos un somās, kam ir līpekļi. Tādējādi tiek nodrošināta darba uzdevumiem atbilstošu instrumentu komplektēšana.



Kāda veida mīkstos futlārus ir iespējams piespīrināt Wera 2go sistēmai bez papildu manipulāciju veikšanas?



Šāds simbols uz iepakojuma nozīmē, ka instrumentu somas vai mīkstie futlāri ir aprīkoti ar līpekļu (velcro) zonu, tādējādi padarot attiecīgus ražojumus piemērotus piespīrināšanai pie Wera 2go sistēmas komponentiem.



Zyklop Speed

Mēs nevēlējāmieš ticēt tam, ka nav iespējams palielināt tarkšķa mehānisma darbības ātrumu. Jāteic, ka mazliet mulsināja apstākļi, ka darbu veikšanai ir nepieciešamas dažādas tarkšķatslēgas. Mums tas nebija pa prātam, un rezultātā radās Zyklop Speed tarkšķatslēga. Zyklop Speed tarkšķa mehānisma konstrukcijai piemītošais inerces svāra izmantošanas princips nodrošina augstu darbības ātrumu.

Zyklop Pocket

Kompakts Zyklop sprūdrats ar uzgaļu magazīnu nēsāšanai kabatā. Magnētiska taisnā patrona 1/4" uzgaļiem un 3/8" mucīņām. Ātra instrumentu maiņa, pateicoties nebloķējošajai patronai. Tā kā galva ir bloķējama uz 0°, 15° un 90°, instrumentu var izmantot kā sprūdratu un kā sprūdrata skrūvgriezi.

Zyklop VDE

Zyklop VDE sprūdatslēga ar reversa pārslēdzēju Wera firmas dizainā. Smalkas formas darbam ierobežotā telpā. Pateicoties smalkajai 80 zobu sazobes mehānikai, tiek nodrošināts neliels, tikai 4,5° atgriešanas leņķis. Reversa pārslēdzējs ērtai griešanas virziena mainīšanai. Droša uzgaļu fiksācija, nospiežot pogu. Instrumentu individuāla pārbaude saskaņā ar IEC 60900 zem 10000 V.

Zyklop Comfort

Zyklop Comfort sprūdrats ar reversijas sviru ne ar ko nesajaucamajā Wera stilā. Ērta 2 komponentu plastikāta uzmaņa. Aizsargā trauslas virsmas. Šaura konstrukcija darbam pat ļoti ierobežotās vietās. Smalkais zobu vainags ar 80 zobiem nodrošina mazu pagrieziena leņķi tikai 4.5°.



Zyklop Hybrid Zyklop Metal

Mēs gribējām apvienot visas vēlamās tarkškatlēgu priekšrocības vienā instrumentā. Mūsu ideja ir vieglas tarkškatlēgas izstrāde ar ergonomisku Kraftform rokturi, tievu augšdaļu, garu kātu un pagarināšanas opciju. Ņemot vērā to, ka dažādu veidu kombināciju var nosaukt par hibrīda opciju, tad produkta nosaukums arī nelika ilgi gaidīt – Hybrid.

Ļoti ērta tarkškatlēga. Ar garu sviru. Pacuģstināta izturība. Kalta viengabala (hroma/molibdēna) tarkškatlēga. Pateicoties lodveida fiksatoram uzgaļi un piederumi stabili "iesēžas" tarkškatlēgā, tādējādi nodrošinot tostarp arī augstu drošību darba procesa gaitā.

Zyklop Mini

Sprūdatlēga Wera Zyklop Mini gala galviņām 1/4". Visvienkāršākā rīkošanās ar instrumentu pat ar vienu roku ierobežotā telpā. Plānais sazobes mehānisms ar 60 zobiem nodrošina nelielu, tikai 6° atgriešanas leņķi precīzam darbam. Rievotais disks palīdz ātri griezt skrūves, kad darbam ar sprūdatlēgu trūkst vietas. Vienkārša reversa pārslēgšana. Ergonomiska sprūdatlēgas galviņas un roktura forma.

Koloss

Tarkškatlēga, kuru atļauts lietot kā āmuru. Tarkškatlēga „KOLOSS” – superizturīga sprūdatlēga ar reversu un ar minimālo slodzes spēju 600 Nm.

8007 B VDE Zyklop sprūdzslēga, izolēta, ar reversa pārslēdzēju, piedziņa 3/8"



Lietošana: saskaņā ar VDE normām izolētām muciņām ar piedziņu 3/8", kā arī saskaņā ar VDE normām izolētiem pārejas savienojumiem ar piedziņu 3/8" un lodīšu fiksatoru

Versija: gabalu pārbaude saskaņā ar IEC 60900 zem 1000 V sprieguma drošam darbam līdz 1000 V; plānas formas darbam ierobežotās telpās; smalka 80 zobu aizķeršanas mehānika, nodrošinot tikai 4,5° atgriešanas leņķi; Reversa pārslēdzējs ērtai griešanas virziena maiņai; droša uzgaļu fiksācija, nospiežot pogu

		mm
05004966001	3/8"	222,0

Belt B VDE 1 Atskrūvēšanas galvu komplekts Zyklop TORX® / iekšējais sešskaldnis, izolētas, ar fiksējošu funkciju, 3/8"



10 priekšmeti; izturīga materiāla josta, tostarp karabīne stiprināšanai pie siksnas vai somas. Aizmugures puse ar līplentēm un josla ar līplentēm vienkāršai stiprināšanai, piemēram, pie sienas, plaukta, instrumentu ratiņiem un instrumentu pārnēsāšanas sistēmas Wera 2go. Grozāms mehānisms ar vieglu gājienu drošai glabāšanai un vienkāršai instrumentu izņemšanai.

10 atskrūvēšanas galvas Zyklop, ar piedziņu 3/8", izolētas, pārbaude pa gabaliem saskaņā ar standartu IEC 60900. Paaugstināta drošība, pateicoties divkomponentu izolācijas – sarkana izolācijas pārklājuma un dzeltena izolācijas serdenī – izmantošanai, kas kļūst redzams ārējā, sarkanā VDE izolācijas slāņa sabojāšanas gadījumā. Ar fiksējošu funkciju TORX® skrūvēm saskaņā ar specifikāciju Acument Intellectual Properties vai ar fiksējošu funkciju skrūvēm ar iekšējo sešskaldni.

05004930001		
	8767 B VDE HF	1x TX 20x55,0; 1x TX 25x55,0; 1x TX 27x55,0; 1x TX 30x55,0; 1x TX 40x55,0; 1x TX 45x59,0
	8740 B VDE HF	1x 4,0x55,0; 1x 5,0x55,0; 1x 6,0x55,0; 1x 8,0x59,0
	Belt B VDE 0/10	1x 71,0x209,0
	K30	1x 30,0x200,0

8100 SB VDE 1 Sprūdzslēga Zyklop komplektā, izolēta, reversa pārslēdzējs, piedziņa 3/8", metriskā



17 priekšmeti; mīkstā un kompaktā futrālī, kas nebojā virsmu, ar palielinātu izturību. Neliels uzglabāšanas tilpums un svars pārnēsāšanas uzlabošanai. Līplentes zona un sloksnes vienkāršai piestiprināšanai pie sienas, stenda, instrumentu ratiņiem un instrumentu pārnēsāšanas sistēmas Wera 2go. Skava ar viegli pagriežamu mehānismu drošai uzglabāšanai un vieglai galviņu izņemšanai Zyklop VDE.

1 sprūdzslēga Zyklop 8007 B VDE, ar reversa pārslēdzēju, piedziņa 3/8", 14 galviņas Zyklop VDE, 1 garais un 1 īsais Zyklop VDE pagarinātājs, gabalu pārbaude saskaņā ar IEC 60900 zem 10000 V sprieguma drošam darbam zem sprieguma līdz 1000 V. Zyklop VDE galviņas un pagarinātāji nodrošina palielinātu drošību, pateicoties divkomponentu izolācijai – sarkanam izolējošam pārklājumam un dzeltenam izolācijas serdenim, kas kļūst redzams gadījumā, ja ir sabojāta ārējā, sarkanā VDE izolācijas kārtā.

05004970001		
	8007 B VDE	1x 3/8"x222,0
	8790 B VDE	1x 6,0x46,0; 1x 7,0x46,0; 1x 8,0x46,0; 1x 9,0x46,0; 1x 10,0x46,0; 1x 11,0x46,0; 1x 12,0x46,0; 1x 13,0x46,0; 1x 14,0x46,0; 1x 15,0x46,0; 1x 16,0x46,0; 1x 17,0x46,0; 1x 18,0x46,0; 1x 19,0x46,0
	8794 SB VDE	1x 3/8"x91,0
	8794 LB VDE	1x 3/8"x166,0
	Hook and Loop Fastener Strip 240	1x 50,0x240,0

Uzlabota drošība

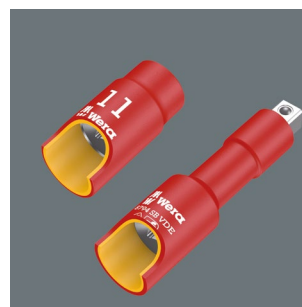

Elektriķiem domātās Zyklop galviņas un pagarinātāji nodrošina paaugstinātu drošību, pateicoties divu komponentu izolācijai - dzeltenam izolācijas serdenim un sarkanam izolējošam pārklājumam.

8100 SB 12 Zyklus Comfort sprūdratu komplekts, reversijas svira, 3/8", metrisks



Komplektā 16 priekšmeti; virsmām draudzīgā, kompaktā un ārkārtīgi izturīgā tekstila kārbā. Neliels izmērs, mazs svars uzlabotai mobilitātei



1 Zyklus Comfort sprūdrats ar reversijas sviru ar 3/8" piedziņu, 14 Zyklus Impaktor mucīņas, 1 Zyklus pagarinājums

05005530001	
8010 B	1x 3/8"x230,0
8790 B Impaktor	1x 8,0x30,0; 1x 10,0x30,0; 1x 11,0x30,0; 1x 12,0x30,0; 1x 13,0x30,0; 1x 14,0x30,0; 1x 15,0x30,0; 1x 16,0x30,0; 1x 17,0x30,0; 1x 18,0x30,0; 1x 19,0x30,0; 1x 21,0x32,0; 1x 22,0x32,0; 1x 24,0x32,0
8798 B	1x 3/8"x152,4

9607 Magnētiskā sliede B Impaktor 1

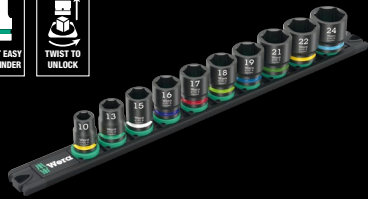

10 priekšmetu komplekts; uz magnētiskās slides pagaidu piestiprināšanai pie sienas, plaukta vai darbnīcas ratiņiem. Rotācijas mehānisms instrumentu drošai glabāšanai un vienkāršai piekļuvei.

10 3/8" Impaktor mucīņas. Ar sešstūra profilu un mucīņu ar atveri. Izmantošanai ar elektriskajām vai pneimatiskajām 3/8" uzgriežņu atslēgām. "Take it easy" instrumentu identifikators: Ar krāsas kodiem pa izmēriem – ātrai un vienkāršai nepieciešamā instrumenta identificēšanai.

05005451001	
8790 B Impaktor	1x 10,0x30,0; 1x 13,0x30,0; 1x 15,0x30,0; 1x 16,0x30,0; 1x 17,0x30,0; 1x 18,0x30,0; 1x 19,0x30,0; 1x 21,0x32,0; 1x 22,0x32,0; 1x 24,0x32,0
9603	1x 30,0x340,0



Elektriskajām vai pneimatiskajām uzgriežņu atslēgām



Ar tehnoloģijas Impaktor palīdzību Impaktor uzgaļu galviņām tiek nodrošināts tāds kalpošanas laiks, kas pārsniedz vidējos lietošanas rādītājus, pat ņemot vērā to izmantošanas sakarā esošos skarbos apstākļus.

8000 A Sprūdatlēga Zyklus Speed ar 1/4"



Lietošana: mucīņām un pārejas savienojumiem ar kvadrātveida piedziņu 1/4", ar lodīšu fiksatoru

Versija: inerciālas masas konstrukcija un pirkstos neslidošs brīvgaits sajūgs nodrošina lielu darba ātrumu; brīvi rotējoša sprūdatlēgas galva; noteikta pozīcija 0° leņķī, 90° pa kreisi un pa labi; kā arī atgriešana par 15° no 90° pozīcijas, 0° pozīcijā var izmantot kā parastu skrūvgriezi; atbloķēšana, izmantojot spiedpogu; rotācijas pārslēgšana pa labi/pa kreisi, ar smalkiem zobiem, neliels atgriešanas leņķis 5°

Rokturis: Krafftform daudzkomponentu rokturis nenogurdinošam darbam

05073260001	
1/4"	152.0

8000 B Sprūdatlēga Zyklus Speed ar 3/8"

05073261001	
3/8"	199.0

8000 C Sprūdatlēga Zyklus Speed ar 1/2"

05073262001	
1/2"	277.0

8100 SA 6 Zyklop Speed - komplekts ar sprūdatslēgu, piedziņa 1/4", metriskā



28 priekšmeti; kompaktā, īpaši izturīga un nodilumizturīga tekstila futlārī. Mazs apjoms un svars mobilitātes palielināšanai.

1 sprūdatslēga Zyklop Speed ar piedziņu 1/4", 9 galvām Zyklop, 1 pagarinātājs Zyklop (garš) ar brīvgājiena uznavu, 1 svārstīgs pagarinātājs, 1 turētājs ar atrspīlējošu ietveri, 15 uzgaļu galviņas

05004016001		
□	8000 A	1x 1/4"x152,0
●	8790 HMA	1x 5,0x23,0; 1x 5,5x23,0; 1x 6,0x23,0; 1x 7,0x23,0; 1x 8,0x23,0; 1x 10,0x23,0; 1x 11,0x23,0; 1x 12,0x23,0; 1x 13,0x23,0
◐◑	8794 LA	1x 1/4"x150,0
◐◑	8794 A	1x 1/4"x56,0
◐◑	8784 A1	1x 1/4"x1/4"x37,0
+	851/4 TZ	1x PH 1x50; 1x PH 2x50; 1x PH 3x50
+	855/4 TZ PZ	1x PZ 1x50; 1x PZ 2x50
+	867/4 Z TORX®	1x TX 10x50; 1x TX 15x50; 1x TX 20x50; 1x TX 25x50; 1x TX 27x50; 1x TX 30x50
○	840/4 Z	1x 3,0x50; 1x 4,0x50; 1x 5,0x50; 1x 6,0x50 ¹⁾
	Hook and Loop Fastener Strip 120	1x 50,0x120,0

¹⁾ Sešstūra asmens

8100 SB 6 Zyklop Speed - komplekts ar sprūdatslēgu, piedziņa 3/8", metriskā



29 priekšmeti; kompaktā, īpaši izturīga un nodilumizturīga tekstila futlārī. Mazs apjoms un svars mobilitātes palielināšanai.

1 sprūdatslēga Zyklop Speed ar piedziņu 3/8", 9 galvas Zyklop, 1 pagarinātājs Zyklop (garš) ar brīvgājiena uznavu, 1 svārstīgs pagarinātājs, 1 turētājs ar atrspīlējošu ietveri, 16 uzgaļu galviņas

05004046001		
□	8000 B	1x 3/8"x199,0
●	8790 HMB	1x 8,0x29,0; 1x 10,0x29,0; 1x 12,0x29,0; 1x 13,0x29,0; 1x 15,0x29,0; 1x 16,0x30,0; 1x 17,0x30,0; 1x 18,0x30,0; 1x 19,0x30,0
◐◑	8794 LB	1x 3/8"x200,0
◐◑	8794 B	1x 3/8"x76,0
◐◑	8784 B1	1x 1/4"x3/8"x44,0
+	851/4 TZ	1x PH 1x50; 1x PH 2x50; 1x PH 3x50
+	855/4 TZ PZ	1x PZ 1x50; 1x PZ 2x50; 1x PZ 3x50
+	867/4 Z TORX®	1x TX 20x50; 1x TX 25x50; 1x TX 27x50; 1x TX 30x50; 1x TX 40x50
○	840/4 Z	1x 4,0x50; 1x 5,0x50; 1x 6,0x50 ¹⁾ ; 1x 8,0x50 ¹⁾
◐	800/4 Z	1x 1,0x5,5x50

¹⁾ Sešstūra asmens

8100 SC 6 Zyklop Speed - komplekts ar sprūdatslēgu, piedziņa 1/2", metriskā



28 priekšmeti; kompaktā, īpaši izturīga un nodilumizturīga tekstila futlārī. Mazs apjoms un svars mobilitātes palielināšanai.

1 sprūdatslēga Zyklop Speed ar piedziņu 1/2", 10 galvas Zyklop, 1 pagarinātājs Zyklop (garš) ar brīvgājiena uznavu, 1 svārstīgs pagarinātājs, 1 turētājs ar atrspīlējošu ietveri, 14 uzgaļu galviņas

05004076001		
□	8000 C	1x 1/2"x277,0
●	8790 HMC	1x 10,0x37,0; 1x 11,0x37,0; 1x 12,0x37,0; 1x 13,0x37,0; 1x 14,0x37,0; 1x 15,0x37,0; 1x 16,0x37,0; 1x 17,0x37,0; 1x 18,0x37,0; 1x 19,0x37,0
◐◑	8794 LC	1x 1/2"x250,0
◐◑	8794 C	1x 1/2"x52,0
◐◑	8784 C2	1x 5/16"x1/2"x50,0
+	851/2 Z PH	1x PH 2x32; 1x PH 3x32
+	855/2 Z PZ	1x PZ 2x32; 1x PZ 3x32
+	867/2 Z TORX®	1x TX 20x35; 1x TX 25x35; 1x TX 30x35; 1x TX 40x35; 1x TX 45x35; 1x TX 50x35
○	840/2 Z	1x 5x30; 1x 6x30; 1x 8x30; 1x 10x30

8100 SA All-in komplekts ar sprūdatslēgu Zyklop Speed, ar fiksējošu funkciju, piedziņa 1/4", metriskā



42 priekšmeti; mīksta un izturīgā, kompaktā futlārī, kas pasargā virsmu no skrambām. Mazs apjoms un svars ērtai lietošanai. Futlāra aizmugure ar līplentēm un joslas ar līplentēm kalpo vienkāršai komplekta stiprināšanai pie sienas, plaukta, instrumentu ratiņiem un instrumentu pārnēsāšanas sistēmas Wera 2go komponentiem. Grozāms mehānisms ar vieglu gājieni drošai piestiprināšanai un instrumentu ērtai izņemšanai.

1 sprūdatslēga Zyklop Speed ar piedziņu 1/4", 13 galvas Zyklop ar fiksējošu funkciju, 9 atskrūvēšanas galvas Zyklop ar fiksējošu funkciju TORX®skrūvēm saskaņā ar Acument Intellectual Properties specifikāciju, 8 atskrūvēšanas galvas Zyklop ar fiksējošu funkciju skrūvēm ar iekšējo sešskaldni, izmēri 2,0 un 2,5; bez fiksējošas funkcijas, pa trim atskrūvēšanas galvām ar piedziņu 1/4" Phillips un Pozidriv skrūvēm, 2 atskrūvēšanas galvas ar piedziņu 1/4" taisna rievā, instrumentu identifikatori "Take it easy": ar krāsu kodēts izmērs ātrai un vienkāršai vajadzīgā uzgaļa atasei, 1 uzgriežņuņēmējs, 1 pagarinātājs Zyklop (garš) ar brīvgājiena uznavu un Flexible-Lock fiksatoru, 1 slīpais pagarinātājs Wobble

05003755001		
○	8000 A	1x 1/4"x152,0
●	8796 LA	1x 1/4"x150,0
●	8794 A	1x 1/4"x56,0
●	8790 HMA HF	1x 4,0x23,0; 1x 4,5x23,0; 1x 5,0x23,0; 1x 5,5x23,0; 1x 6,0x23,0; 1x 7,0x23,0; 1x 8,0x23,0; 1x 9,0x23,0; 1x 10,0x23,0; 1x 11,0x23,0; 1x 12,0x23,0; 1x 13,0x23,0; 1x 14,0x23,0
⊕	8767 A HF	1x TX 8x28,0; 1x TX 9x28,0; 1x TX 10x28,0; 1x TX 15x28,0; 1x TX 20x28,0; 1x TX 25x28,0; 1x TX 27x28,0; 1x TX 30x28,0; 1x TX 40x28,0
○	8740 A	1x 2,0x28,0; 1x 2,5x28,0
○	8740 A HF	1x 3,0x28,0; 1x 4,0x28,0; 1x 5,0x28,0; 1x 6,0x28,0; 1x 7,0x28,0; 1x 8,0x28,0
⊕	8751 A	1x PH 1x28,0; 1x PH 2x28,0; 1x PH 3x28,0
⊕	8755 A	1x PZ 1x28,0; 1x PZ 2x28,0; 1x PZ 3x28,0
⊖	8700 A FL	1x 0,8x5,5x28,0; 1x 1,2x6,5x28,0
	Nut Extractor	1x 14,0x43,0
	Hook and Loop Fastener Strip 120	1x 50,0x120,0

8100 SB All-in Zyklop Speed sprūdratu komplekts, 3/8"



Komplektā 35 priekšmeti; virsmām draudzīgā, kompaktā un ārkārtīgi izturīgā tekstila kārbā. Neliels izmērs un mazs svars uzlabotai mobilitātei.

1 Zyklop Comfort sprūdrats ar 3/8" piedziņu, 14 Zyklop mucīņas ar fiksēšanas funkciju ārējām sešstūra skrūvēm, 9 Zyklop uzgaļu mucīņas ar fiksēšanas funkciju TORX® gremdgalvas skrūvēm, 8 Zyklop uzgaļu mucīņas ar fiksēšanas funkciju sešstūra gremdgalvas skrūvēm, 1 Zyklop pagarinājums "elastīgā fiksācija" ar strauji rotējošu uznavu, garš, 1 Zyklop "Wobble" pagarinājums, 1 instruments skrūvju izņemšanai

05003536001		
○	8000 B	1x 3/8"x199,0
●	8794 B	1x 3/8"x76,0
●	8796 LB	1x 3/8"x200,0
●	8790 HMB HF	1x 6,0x29,0; 1x 7,0x29,0; 1x 8,0x29,0; 1x 9,0x29,0; 1x 10,0x29,0; 1x 11,0x29,0; 1x 12,0x29,0; 1x 13,0x29,0; 1x 14,0x29,0; 1x 15,0x29,0; 1x 16,0x29,0; 1x 17,0x29,0; 1x 18,0x29,0; 1x 19,0x29,0
⊕	8767 B HF	1x TX 10x35,0; 1x TX 15x35,0; 1x TX 20x35,0; 1x TX 25x35,0; 1x TX 27x35,0; 1x TX 30x35,0; 1x TX 40x35,0; 1x TX 45x38,5; 1x TX 50x38,5
○	8740 B HF	1x 3,0x35,0; 1x 4,0x35,0; 1x 5,0x35,0; 1x 6,0x35,0; 1x 7,0x38,5; 1x 8,0x38,5; 1x 9,0x38,5; 1x 10,0x38,5
	Nut Extractor	1x 14,0x43,0
	Hook and Loop Fastener Strip 240	1x 50,0x240,0

Zyklop "6 vienā"



1. Sprūdrats ar smalku zobu vainagu 2. Šarnīra sprūdrats 3. Leņķa sprūdrats 4. Atārs atlaišanas sprūdrats 5. Spēka sprūdrats 6. Skrūvgriezis

8009 Zyklop Pocket komplekts 1



Komplektā 13 priekšmeti; 1 Zyklop Pocket 8009, paredzēts $\frac{3}{8}$ " iekšējiem kvadrātiem arī $\frac{3}{8}$ " savienotājiem ar iekšējo kvadrātu; piemēroti arī uzgaļiem ar $\frac{1}{4}$ " ar ārējo sešstūri ar DIN ISO 1173-C 6.3 un E 6.3 Wera 1. un 4. sērijas savienotājiem $\frac{3}{8}$ " sprūdrata un $\frac{1}{4}$ " uzgaļa sprūdrata skrūvgriezis; brīvi grozāma sprūdrata galva; iepriekš iestatītas pozīcijas 0°, 15° un 90° uz labo un kreiso pusi; var izmantot kā parasto skrūvgriezi 0° pozīcijā; pārslēgšana pulksteņa rādītāja/pretēji pulksteņa rādītājam virzienā, smalks zobu vainags, mazs pagrieziena lenķis 5°; tiešā magnētiskā montāža. Daudzkomponentu Krafform rokturis darbam bez noguruma; rokturī iekļauta aptveroša, brīvi grozāma magazīna ar 12 uzgaļiem, $\frac{1}{4}$ ", 25 mm garš.

05004280001	
8009	1x $\frac{3}{8}$ "x $\frac{1}{4}$ "x133,0
851/1 BTZ	1x PH 1x25; 1x PH 2x25
855/1 BTZ	1x PZ 1x25; 1x PZ 2x25
867/1 TORX® BTZ	1x TX 10x25; 1x TX 15x25; 1x TX 20x25; 1x TX 25x25
840/1 BTZ Hex-Plus	1x 3,0x25; 1x 4,0x25; 1x 5,0x25; 1x 6,0x25

8009 Zyklop Pocket komplekts 2

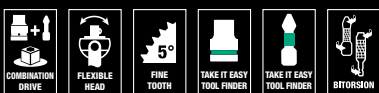

Komplektā 18 instrumenti; 1 Zyklop Pocket 8009, paredzēts $\frac{3}{8}$ " iekšējam kvadrātam kā arī $\frac{3}{8}$ " savienotājiem ar iekšējo kvadrātu; piemēroti arī uzgaļiem ar $\frac{1}{4}$ " ārējo sešstūri saskaņā ar DIN ISO 1173-C 6.3 un E 6.3 Wera 1. un 4. sērijas savienotājiem; $\frac{3}{8}$ " sprūdrata un $\frac{1}{4}$ " uzgaļa sprūdrata skrūvgriezis; brīvi grozāma sprūdrata galva; iepriekš iestatītas pozīcijas 0°, 15° un 90° uz labo un kreiso pusi; var izmantot kā parasto skrūvgriezi 0° pozīcijā; pārslēgšana pulksteņa rādītāja/pretēji pulksteņa rādītājam virzienā, smalks zobu vainags, mazs pagrieziena lenķis 5°; tiešā magnētiskā montāža. Daudzkomponentu Krafform rokturis darbam bez noguruma; rokturī iekļauta aptveroša, brīvi grozāma magazīna ar 12 uzgaļiem, $\frac{1}{4}$ ", 25 mm garš; viens universālais fiksators (75 mm garš) ar nerūsošā tērauda uzdevu un spēcīgu pastāvīgo magnētu, piemērots uzgaļu ar $\frac{1}{4}$ " ārējo sešstūri saskaņā ar DIN ISO 1173-C 6.3 un Wera 1.; 3. Zyklop sērijas mucīņu $\frac{3}{8}$ " montāžai; viena izturīga tekstila kārba, ko var piestiprināt jostai un ievietot Wera 2go sistēmā.

05004281001	
8009	1x $\frac{3}{8}$ "x $\frac{1}{4}$ "x133,0
893/1/1	1x $\frac{1}{4}$ "x75
851/1 BTZ	1x PH 1x25; 1x PH 2x25
855/1 BTZ	1x PZ 1x25; 1x PZ 2x25
867/1 TORX® BTZ	1x TX 10x25; 1x TX 15x25; 1x TX 20x25; 1x TX 25x25
840/1 BTZ Hex-Plus	1x 3,0x25; 1x 4,0x25; 1x 5,0x25; 1x 6,0x25
8790 HMB	1x 8,0x29,0; 1x 10,0x29,0; 1x 13,0x29,0
9468	1x 155,0x65,0
Hook and Loop Fastener Strip 70	1x 50,0x70,0

8009 Zyklop Pocket komplekts 3



Komplektā 27 priekšmeti; viens Zyklop Pocket 8009, paredzēts $\frac{3}{8}$ " iekšējam kvadrātam, kā arī $\frac{3}{8}$ " savienotājiem ar iekšējo kvadrātu; piemērots arī uzgaļiem ar $\frac{1}{4}$ " ārējo sešstūri ar DIN ISO 1173-C 6.3 un E 6.3 Wera 1. un 4. sērijas savienotājiem. $\frac{3}{8}$ " sprūdrata un $\frac{1}{4}$ " uzgaļa sprūdrata skrūvgriezis; brīvi grozāma sprūdrata galva; iepriekš iestatītas pozīcijas 0°, 15° un 90° uz labo un kreiso pusi; var izmantot kā parasto skrūvgriezi 0° pozīcijā; pārslēgšana pulksteņa rādītāja/pretēji pulksteņa rādītājam virzienā, smalks zobu vainags, mazs pagrieziena lenķis 5°; tiešā magnētiskā montāža. Daudzkomponentu Krafform rokturis darbam bez noguruma; rokturī iekļauta aptveroša, brīvi grozāma magazīna ar 12 uzgaļiem, $\frac{1}{4}$ ", 25 mm garš. Viens Zyklop pagarinājums 8794 SB ar ātri rotējošu uzdevu; viens universālais fiksators (75 mm garš) ar nerūsošā tērauda uzdevu un spēcīgu pastāvīgo magnētu, piemērots uzgaļu ar $\frac{1}{4}$ " ārējo sešstūri saskaņā ar DIN ISO 1173-C 6.3 un Wera 1.; 3. Zyklop sērijas mucīņu $\frac{3}{8}$ " montāžai; viena izturīga tekstila kārba, ko var ievietot Wera 2go sistēmā.

05004284001	
8009	1x $\frac{3}{8}$ "x $\frac{1}{4}$ "x133,0
8794 SB	1x $\frac{3}{8}$ "x125,0
893/1/1	1x $\frac{1}{4}$ "x75
8790 HMB	1x 6,0x29,0; 1x 7,0x29,0; 1x 8,0x29,0; 1x 9,0x29,0; 1x 10,0x29,0; 1x 11,0x29,0; 1x 12,0x29,0; 1x 13,0x29,0; 1x 14,0x29,0; 1x 15,0x29,0; 1x 16,0x30,0; 1x 17,0x30,0
851/1 BTZ	1x PH 1x25; 1x PH 2x25
855/1 BTZ	1x PZ 1x25; 1x PZ 2x25
867/1 TORX® BTZ	1x TX 10x25; 1x TX 15x25; 1x TX 20x25; 1x TX 25x25
840/1 BTZ Hex-Plus	1x 3,0x25; 1x 4,0x25; 1x 5,0x25; 1x 6,0x25
Hook and Loop Fastener Strip 120	1x 50,0x120,0



Kombinētā instrumenta patrona



Magnētiskā taisnā patrona ir piemērota $\frac{3}{8}$ " mucīņām un arī $\frac{1}{4}$ " uzgaļiem bez nepieciešamības lietot adapteru.

8006 C Zyklop Hybrid - sprūdatslēga, reversa pārslēgšana, piedziņa 1/2"



Lietošana: mucinām un pārejas savienojumiem ar kvadrātveida piedziņu 1/2", lodīšfiksators

Izpilde: plāns sazobes mehānisms no 72 zobiem ar tikai 5° atgriešanās leņķi; reversa pārslēdzējs ērtam darbam, droša uzgaļu fiksācija

Rokturis: Kraftform daudzkomponentu rokturis optimālai saspiešanas un stiepes slodzei; roktura galā spaiļe pagarinātājam Zyklop Hybrid 8797 C

	mm	mm	mm	
05003780001	1/2"	281,0	34	37

8797 C Zyklop Hybrid pagarinātājs



Lietošana: kā pagarinātāju, ko izmanto ar sprūdatslēgu Wera Zyklop Hybrid 8006 C, lai palielinātu pārvadāmo spēku

Izpilde: uzlabots viskoelastīgs hroma-molibdēna tērauds

Rokturis: Kraftform daudzkomponentu rokturis optimālai saspiešanas un stiepes slodzei

	mm	mm
05003781001	271,0	134,0

8006 SC 1 Zyklop Hybrid-komplekts ar sprūdatslēgu, piedziņa 1/2", metriskā



Palielināta spēka pārnese



Pagarinātā forma sekmē lielāku spēka momenta pārsi.

Hybrid pagarinātājs

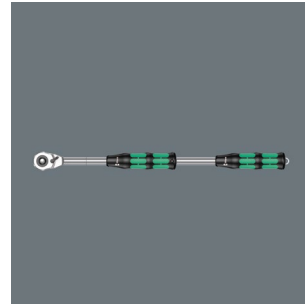

Izmantojot pagarinātāju iespējams lielākā mērā palielināt spēka pārsi.

Ideāls risinājums strādāšanai šaurā telpā



Plāna galviņa.

13 priekšmeti; kompaktā, īpaši izturīga un nodilumizturīga tekstila futlārī. Mazs apjoms un svars mobilitātes palielināšanai.

1 sprūdatslēga Zyklop Hybrid ar piedziņu 1/2", 10 galvas Zyklop ar fiksācijas funkciju, 1 pagarinātājs Zyklop Hybrid, 1 pagarinātājs Zyklop (garš) ar brīvgājiena uzdevu

05004090001		
	8006 C	1x 1/2"x281,0
	8797 C	1x 271,0
	8794 LC	1x 1/2"x250,0
	8790 HMC HF	1x 10,0x37,0; 1x 11,0x37,0; 1x 12,0x37,0; 1x 13,0x37,0; 1x 14,0x37,0; 1x 15,0x37,0; 1x 16,0x37,0; 1x 17,0x37,0; 1x 18,0x37,0; 1x 19,0x37,0
	Hook and Loop Fastener Strip 240	1x 50,0x240,0



Zyklop Metal Push

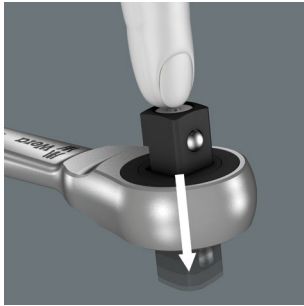

Nemot vērā to ka darbības veikšanai paredzētās vietas kļūst arvien kompaktākas, tādēļ arī tajās mazinās vieta strādāšanai ar tarkšķatslēgu. Wera ir atrisinājusi šo problēmu. Mūsu darbinieki veica rūpīgu darbības izpēti šauros apstākļos. Rezultātā tika izstrādāta ārkārtīgi plāna un izturīga tarkšķatslēga Zyklop Metal ar garu kātu. Ja vēlaties nepazaudēt uzgali, un nekādā gadījumā nedrīkst pieļaut nejašu pārslēgšanos reversā gaitā, tad Zyklop Metal Push ir labākais risinājums.



8003 A Zyklop Metal - sprūdatslēga, bīdāms kvadrāts, piedziņa 1/4"



Lietošana: mucīņam un pārejas savienojumiem ar kvadrātveida piedziņu 1/4", lodīšu fiksators

Versija: kalta metāla sprūdatslēga (hromolibdēna), īpaši izturīga, ar lielu kalpošanas laiku; izstiepta forma darbam arī ļoti ierobežotā telpā; pateicoties 38 izturīgu zobu dubultā sprūdrata mehānismam, ir līdzīga plānai 76 mazu zobu konstrukcijai ar tikai 4,7° atgriešanas leņķi; viegla reversa pārslēgšana, izmantojot bīdāmu kvadrātu, kas neizkrīt un nodrošina drošu galviņu uzsēdināšanu

	mm	mm	mm	mm
05004003001	1/4"	141	21	22

8003 B Zyklop Metal - sprūdatslēga, bīdāms kvadrāts, piedziņa 3/8"

	mm	mm	mm	mm
05004033001	3/8"	222,0	27	29

8003 C Zyklop Metal - sprūdatslēga, bīdāms kvadrāts, piedziņa 1/2"

	mm	mm	mm	mm
05004063001	1/2"	281	36	37

8100 SA 7 Zyklop Metal - komplekts ar sprūdatslēgu, bīdāms kvadrāts, piedziņa 1/4", metriskā



28 priekšmeti; kompaktā, īpaši izturīga un nodilumizturīga tekstila futlāri. Mazs apjoms un svars mobilitātes palielināšanai.

1 sprūdatslēga Zyklop Metal, bīdāms kvadrāts, piedziņa 1/4", 9 galvas Zyklop, 1 pagarinātājs Zyklop (garš) ar brīvgājiena uznavu, 1 svārstīgs pagarinātājs, 1 turētājs ar ātrspīlējošu ietveri, 15 uzgaļu galviņas

05004017001					
	8003 A	1x 1/4"x141			
	8790 HMA	1x 5,0x23,0; 1x 5,5x23,0; 1x 6,0x23,0; 1x 7,0x23,0; 1x 8,0x23,0; 1x 10,0x23,0; 1x 11,0x23,0; 1x 12,0x23,0; 1x 13,0x23,0			
	8794 LA	1x 1/4"x150,0			
	8794 A	1x 1/4"x56,0			
	8784 A1	1x 1/4"x1/4"x37,0			
	851/1 Z PH	1x PH 1x25; 1x PH 2x25; 1x PH 3x25			
	855/1 Z PZ	1x PZ 1x25; 1x PZ 2x25			
	867/1 TORX®	1x TX 10x25; 1x TX 15x25; 1x TX 20x25; 1x TX 25x25; 1x TX 27x25; 1x TX 30x25			
	840/1 Z Hex-Plus	1x 3,0x25; 1x 4,0x25; 1x 5,0x25; 1x 6,0x25			



8100 SB 7 Zyklop Metal - komplekts ar sprūdatslēgu, bīdāms kvadrāts, piedziņa 3/8", metriskā



29 priekšmeti; kompaktā, īpaši izturīga un nodilumizturīga tekstila futlārī. Mazs apjoms un svars mobilitātes palielināšanai.

1 sprūdatslēga Zyklop Metal ar sprūdatslēgu, bīdāms kvadrāts, ar piedziņu 3/8", 9 galvas Zyklop, 1 pagarinātājs Zyklop (garš) ar brīvgājiena uznavu, 1 svārstīgs pagarinātājs, 1 turētājs ar ātrspīlējošu ietveri, 16 uzgaļu galviņas

8100 SC 7 Zyklop Metal - komplekts ar sprūdatslēgu, bīdāms kvadrāts, piedziņa 1/2", metriskā



28 priekšmeti; kompaktā, īpaši izturīga un nodilumizturīga tekstila futlārī. Mazs apjoms un svars mobilitātes palielināšanai.

1 sprūdatslēga Zyklop Metal, bīdāms kvadrāts, piedziņa 1/2", 10 galvas Zyklop, 1 pagarinātājs Zyklop (garš) ar brīvgājiena uznavu, 1 svārstīgs pagarinātājs, 1 turētājs ar ātrspīlējošu ietveri, 14 uzgaļu galviņas

05004047001		
○	8003 B	1x 3/8"x222,0
●	8790 HMB	1x 8,0x29,0; 1x 10,0x29,0; 1x 12,0x29,0; 1x 13,0x29,0; 1x 15,0x29,0; 1x 16,0x30,0; 1x 17,0x30,0; 1x 18,0x30,0; 1x 19,0x30,0
●○	8794 LB	1x 3/8"x200,0
●○	8794 B	1x 3/8"x76,0
●●	8784 B1	1x 1/4"x3/8"x44,0
+	851/1 Z PH	1x PH 1x25; 1x PH 2x25; 1x PH 3x25
+	855/1 Z PZ	1x PZ 1x25; 1x PZ 2x25
+	867/1 TORX®	1x TX 15x25; 1x TX 20x25; 1x TX 25x25; 1x TX 27x25; 1x TX 30x25; 1x TX 40x25
○	840/1 Z Hex-Plus	1x 3,0x25; 1x 4,0x25; 1x 5,0x25; 1x 6,0x25; 1x 8,0x25

05004077001		
○	8003 C	1x 1/2"x281,0
●	8790 HMC	1x 10,0x37,0; 1x 11,0x37,0; 1x 12,0x37,0; 1x 13,0x37,0; 1x 14,0x37,0; 1x 15,0x37,0; 1x 16,0x37,0; 1x 17,0x37,0; 1x 18,0x37,0; 1x 19,0x37,0
●○	8794 LC	1x 1/2"x250,0
●○	8794 C	1x 1/2"x52,0
●●	8784 C2	1x 5/16"x1/2"x50,0
+	851/2 Z PH	1x PH 2x32; 1x PH 3x32
+	867/2 Z TORX®	1x TX 20x35; 1x TX 25x35; 1x TX 27x35; 1x TX 30x35; 1x TX 40x35; 1x TX 45x35; 1x TX 50x35; 1x TX 55x35
○	840/2 Z	1x 5x30; 1x 6x30; 1x 8x30; 1x 10x30



Ar reversu



Ērta rotācijas virziena maiņa pateicoties reversa pārslēdzējam.



8004 A Zyklop Metal - sprūdatslēga, reversa pārslēgšana, piedziņa 1/4"

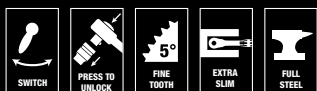

Lietošana: mucīnām un pārejas savienojumiem ar kvadrātveida piedziņu 1/4" ar lodīšu fiksatoru

Versija: kalta metāla sprūdatslēga (hromolibdēna), īpaši izturīga, ar lielu kalpošanas laiku; izstiepta forma darbam arī ļoti ierobežotā telpā; smalka 72 zobu mehānika ar tikai 5° atgriešanas leņķi; reversa pārslēdzējs ērtam darbam, droša uzgaļu fiksācija

	mm	mm	mm	
05004004001	1/4"	141	19	22

8004 B Zyklop Metal - sprūdatslēga, reversa pārslēgšana, piedziņa 3/8"

	mm	mm	mm	
05004034001	3/8"	222,0	26	29

8004 C Zyklop Metal - sprūdatslēga, reversa pārslēgšana, piedziņa 1/2"

	mm	mm	mm	
05004064001	1/2"	281	34	37

8100 SA 8 Zyklop Metal - komplekts ar sprūdatslēgu, reversa pārslēgšana, piedziņa 1/4", metriskā



28 priekšmeti; kompaktā, īpaši izturīga un nodilumizturīga tekstila futlārī. Mazs apjoms un svars mobilitātes palielināšanai.

1 sprūdatslēga Zyklop Metal ar reversa pārslēgšanu, piedziņa 1/4", 9 galvas Zyklop, 1 pagarinātājs Zyklop (garš) ar brīvgājiena uznavu, 1 svārstīgs pagarinātājs, 1 turetājs ar atspīlējošu ietveri, 15 uzgaļu galviņas

05004018001			
	8004 A	1x 1/4"x141	
	8790 HMA	1x 5,0x23,0; 1x 5,5x23,0; 1x 6,0x23,0; 1x 7,0x23,0; 1x 8,0x23,0; 1x 10,0x23,0; 1x 11,0x23,0; 1x 12,0x23,0; 1x 13,0x23,0	
	8794 LA	1x 1/4"x150,0	
	8794 A	1x 1/4"x56,0	
	8784 A1	1x 1/4"x1/4"x37,0	
	851/1 Z PH	1x PH 1x25; 1x PH 2x25; 1x PH 3x25	
	855/1 Z PZ	1x PZ 1x25; 1x PZ 2x25	
	867/1 TORX®	1x TX 10x25; 1x TX 15x25; 1x TX 20x25; 1x TX 25x25; 1x TX 27x25; 1x TX 30x25	
	840/1 Z Hex-Plus	1x 3,0x25; 1x 4,0x25; 1x 5,0x25; 1x 6,0x25	
	Hook and Loop Fastener Strip 120	1x 50,0x120,0	



8100 SB 8 Zyklop Metal - komplekts ar sprūdatslēgu, reversa pārslēgšana, piedziņa 3/8", metriskā



29 priekšmeti; kompaktā, īpaši izturīga un nodilumizturīga tekstila futlārī. Mazs apjoms un svars mobilitātes palielināšanai.

1 sprūdatslēga Zyklop Metal ar piedziņu 3/8", 9 galvas Zyklop, 1 pagarinātājs Zyklop (garš) ar brīvģājiena uznavu, 1 svārstīgs pagarinātājs, 1 turētājs ar ātrspīlējošu ietveri, 16 uzgaļu galviņas

05004048001		
○	8004 B	1x 3/8"x222,0
●	8790 HMB	1x 8,0x29,0; 1x 10,0x29,0; 1x 12,0x29,0; 1x 13,0x29,0; 1x 15,0x29,0; 1x 16,0x30,0; 1x 17,0x30,0; 1x 18,0x30,0; 1x 19,0x30,0
●○	8794 LB	1x 3/8"x200,0
●○	8794 B	1x 3/8"x76,0
●●	8784 B1	1x 1/4"x3/8"x44,0
+	851/1 Z PH	1x PH 1x25; 1x PH 2x25; 1x PH 3x25
+	855/1 Z PZ	1x PZ 1x25; 1x PZ 2x25
+	867/1 TORX®	1x TX 15x25; 1x TX 20x25; 1x TX 25x25; 1x TX 27x25; 1x TX 30x25; 1x TX 40x25
○	840/1 Z Hex-Plus	1x 3,0x25; 1x 4,0x25; 1x 5,0x25; 1x 6,0x25; 1x 8,0x25

8100 SC 8 Zyklop Metal - komplekts ar sprūdatslēgu, reversa pārslēgšana, piedziņa 1/2", metriskā



28 priekšmeti; kompaktā, īpaši izturīga un nodilumizturīga tekstila futlārī. Mazs apjoms un svars mobilitātes palielināšanai.

1 sprūdatslēga Zyklop Metal ar reversa pārslēgšanu, piedziņa 1/2", 10 galvas Zyklop, 1 pagarinātājs Zyklop (garš) ar brīvģājiena uznavu, 1 svārstīgs pagarinātājs, 1 turētājs ar ātrspīlējošu ietveri, 14 uzgaļu galviņas

05004078001		
○	8004 C	1x 1/2"x281,0
●	8790 HMC	1x 10,0x37,0; 1x 11,0x37,0; 1x 12,0x37,0; 1x 13,0x37,0; 1x 14,0x37,0; 1x 15,0x37,0; 1x 16,0x37,0; 1x 17,0x37,0; 1x 18,0x37,0; 1x 19,0x37,0
●○	8794 LC	1x 1/2"x250,0
●○	8794 C	1x 1/2"x52,0
●●	8784 C2	1x 5/16"x1/2"x50,0
+	851/2 Z PH	1x PH 2x32; 1x PH 3x32
+	867/2 Z TORX®	1x TX 20x35; 1x TX 25x35; 1x TX 27x35; 1x TX 30x35; 1x TX 40x35; 1x TX 45x35; 1x TX 50x35; 1x TX 55x35
○	840/2 Z	1x 5x30; 1x 6x30; 1x 8x30; 1x 10x30

Tool-Check PLUS



28 uzgaļi, 1 uzgaļus turošs skrūvgriezis 813, piemērots uzgaļu ar 1/4" sešstūri saskaņā ar DIN ISO 1173-C 6.3 un Wera 1. sērijas savienotāju piestiprināšanai, 1 Rapidaptor uzgaļu fiksators, 1 adaptors 870/1 (no 1/4" sešstūra uz 1/4" kvadrātu), 7 mucīņas (1/4"); 1 Wera Bit sprūdrats Zyklop Mini 1, kalta cietā tērauda konstrukcija, kas piemērota uzgaļu ar 1/4" sešstūri saskaņā ar DIN ISO 1173-C 6.3 un E 6.3 un Wera 1. un 4. sērijas savienotāju piestiprināšanai; iespējams izmantot arī 1/4" mucīņas, pielietojot Wera adapteru 870/1

05056490001		
●	8001	1x 1/4"x87,0
●	813	1x 1/4"x78
●○	889/4/1 K	1x 1/4"x50
○○	870/1	1x 1/4"x25 ¹⁾
●	8790 HMA	1x 5,5x23,0; 1x 6,0x23,0; 1x 7,0x23,0; 1x 8,0x23,0; 1x 10,0x23,0; 1x 12,0x23,0; 1x 13,0x23,0
+	851/1 TZ PH	2x PH 1x25; 3x PH 2x25; 1x PH 3x25
+	855/1 TH PZ	1x PZ 1x25; 3x PZ 2x25; 1x PZ 3x25
⊕	867/1 TZ TORX®	1x TX 10x25; 1x TX 15x25; 1x TX 20x25; 1x TX 25x25; 1x TX 30x25; 1x TX 40x25
⊕	867/1 Z TORX® BO	1x TX 10x25; 1x TX 15x25; 1x TX 20x25; 1x TX 25x25; 1x TX 30x25
○	840/1 Z Hex-Plus	1x 3,0x25; 1x 4,0x25; 1x 5,0x25; 1x 6,0x25; 1x 8,0x25
⊖	800/1 TZ	1x 1,0x5,5x25

¹⁾ Ar lodveida fiksatoru; manuālajiem uzgriežņu atslēgas ieliktņiem

Tool-Check PLUS



Instrumentu kombinācija, ko veido 1/4" Zyklop Mini sprūdrats, mucīņas, viens uzgaļus fiksējošs skrūvgriezis un uzgaļi kompaktajā Tool-Check PLUS čmodānā, kas izgatavots no izturīgas plastmasas.

Ātra skrūvēšana



Ar Zyklop Mini uzgaļu sprūdratu iespējams panākt lielu darba ātrumu. Regulēšanas disks ir svarīgs, tas dod iespēju skrūvēt ātrāk, un Zyklop Mini svira jāizmanto tikai skrūves galīgajai pievilkšanai.

Vai tik mazs instruments ir pietiekami izturīgs?



8001 A Zyklop Mini 1 var izturēt ne mazāk kā 65 Nm. Tas ir daudz lielāks spēks nekā parasti iespējams pārnest uz tik mazu instrumentu.

Bit-Check 10 Zyklop Mini BiTorsion 1



9 uzgaļu galviņas, BiTorsion ilgstošai kalpošanai, universāli lietojamas. Ar uzgaļu krāsu kodu (sarkanā krāsā = Phillips; melnā krāsā = Pozidriv; zaļā krāsā = TORX®; zilā krāsā = iekšējais sešskaldnis) un izmēra norādi ātrai vajadzīgās uzgaļu galviņas atrašanai. 1 sprūdatslēga Zyklop Mini 1 Wera, kalta tērauda konstrukcija; piemērots uzgaļiem ar sešskaldņu galeni 1/4" saskaņā ar standartu DIN ISO 1173-C 6.3 un E 6.3, kā arī galēna tipu Wera 1 un 4; izmantojot adapteri Wera 870/1, iespējams lietot arī 1/4" galvas

05057418001		
●	8001 A	1x 1/4"x87,0
+	851/1 BTZ	1x PH 1x25; 1x PH 2x25
+	855/1 BTZ	1x PZ 1x25; 1x PZ 2x25
⊕	867/1 TORX® BTZ	1x TX 15x25; 1x TX 20x25; 1x TX 25x25
○	840/1 BTZ Hex-Plus	1x 4,0x25; 1x 5,0x25

Zyklop Mini 1 Sprūdatslēga 8001 A 1/4" SB ar piedziņu 1/4"



Lietošana: uzgaļiem ar sešstūra galu 1/4" saskaņā ar standartu DIN ISO 1173-C 6,3 un E 6,3, un arī gala tipu Wera 1 un 4; izmantojot adapteri Wera 870/1, iespējams izmantot arī 1/4" galvas

Izpilde: štancēta tērauda konstrukcija; sprūdatslēgas mehānika ar sīkiem zobiem, neliels 6° atgriešanās leņķis; pārslēgšanās no kreisā gājiena uz labo un otrādi, izmantojot karodziņu pārslēdzēju

Rokturis: Kraftform rokturim ar Kraftform ģeometriju ir ideāli izgatavota piekļaušanās virsma; ergonomisks rokturis un sprūdatslēgas galva

05073230001		
●	8001	1x 1/4"x87,0
○●	870/1	1x 1/4"x25 ¹⁾

¹⁾ Ar lodveida fiksatoru; manuālajiem uzgriežņu atslēgas ieliktņiem

8005 Sprūdatslēga Zyklop Mini 2

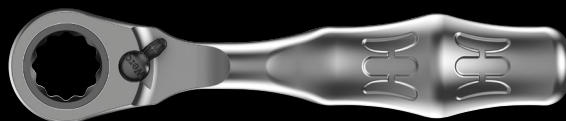

Lietošana: mucīnām 8790 FA Wera

Izpilde: štancēta tērauda konstrukcija; sprūdatslēgas mehānika ar sīkiem zobiem, neliels 6° atgriešanās leņķis; pārslēgšana no kreisā gājiena uz labo un pretēji, izmantojot karodziņu pārslēdzēju

Rokturis: Kraftform rokturim ar Kraftform ģeometriju ir ideāli izgatavota piekļaušanās virsma; ergonomisks rokturis un sprūdatslēgas galva

	mm
05003660001	107

8008 A Sprūdatslēga Zyklop Mini 3 ar 1/4"



Lietošana: mucīnām un pārejas savienojumiem ar kvadrātveida piedziņu 1/4", ar lodīšfiksatoru

Izpilde: štancēta tērauda konstrukcija; sprūdatslēgas mehānika ar sīkiem zobiem, neliels 6° atgriešanās leņķis; pārslēgšana no kreisā gājiena uz labo un pretēji, izmantojot karodziņu pārslēdzēju

Rokturis: Kraftform rokturim ar Kraftform ģeometriju ir ideāli izgatavota piekļaušanās virsma; ergonomisks rokturis un sprūdatslēgas galva

05003793001		
□	mm	
1/4"	87,0	

781/5 Komplekts 1

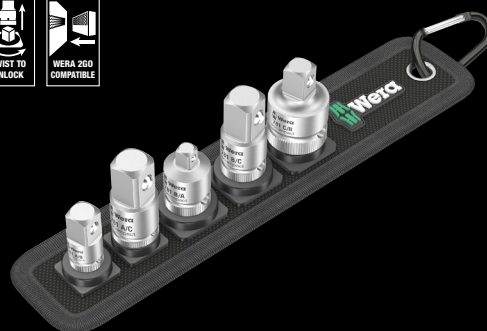

Pārejas savienojumu komplekts, 5 priekšmeti

manuālam un mašīnrežimam (ne trieciendarbības), ar rienu lodīšu fiksatoram, rievotums gar aizmugurējo malu pārslēgšanai satvērienu, izmantojot galvīņas manuālajā režīmā; hroma vanādija tērauds, satīna hroma pārklājums.

781 A: iekšējais kvadrāts 1/4", mucīnām 3/8" un 1/2" ar lodīšu fiksatoru; 781 B: iekšējais kvadrāts 3/8", mucīnām 1/4" un 1/2" ar lodīšu fiksatoru; 781 C: iekšējais kvadrāts 1/2", mucīnām 3/8" ar lodīšu fiksatoru.

05042680001		
○●	781 A	1x 781 A/B, 3/8"x25,2x1/4"; 1x 781 A/C, 1/2"x36,0x1/4"
○●	781 B	1x 781 B/A, 1/4"x27,0x3/8"; 1x 781 B/C, 1/2"x36,0x3/8"
○●	781 C	1x 781 C/B, 3/8"x35,5x1/2"
	Belt 781 0/5	1x 45,0x210,0

Belt A 1 Muciņu komplekts Zyklop ar fiksējošu funkciju, 1/4"



10 priekšmeti; izturīga materiāla josta, tostarp karabīne stiprināšanai pie siksnas vai somas. Aizmugures puse ar līplentēm un josla ar līplentēm vienkāršai stiprināšanai, piemēram, pie sienas, plaukta, instrumentu ratiņiem un instrumentu pārnēsāšanas sistēmas Wera 2go. Grozāms mehānisms ar vieglu gājienu drošai glabāšanai un vienkāršai instrumentu izņemšanai.

9 mucināšanas Zyklop ar piedziņu 1/4" ar fiksējošu funkciju. Ar instrumentu identifikatoriem "Take it easy": izmēra krāsu kods un izmēra norāde vienkāršai un ātrai vajadzīgās galvas atrašanai. 1 instruments vienkāršai uzgriežņu izņemšanai no mucinājam ar fiksējošu funkciju.

05003880001	
●	8790 HMA HF 1x 4,0x23,0; 1x 4,5x23,0; 1x 5,0x23,0; 1x 5,5x23,0; 1x 6,0x23,0; 1x 7,0x23,0; 1x 8,0x23,0; 1x 10,0x23,0; 1x 13,0x23,0
	Nut Extractor 1x 14,0x43,0
	Belt A 0/9 1x 39,0x238,0
	K30 1x 30,0x200,0

Belt B 3 TORX® HF Atskrūvēšanas galvu komplekts Zyklop TORX®, ar fiksējošu funkciju, 3/8"



9 priekšmeti; izturīga materiāla josta, tostarp karabīne stiprināšanai pie siksnas vai somas. Aizmugures puse ar līplentēm un josla ar līplentēm vienkāršai stiprināšanai, piemēram, pie sienas, plaukta, instrumentu ratiņiem un instrumentu pārnēsāšanas sistēmas Wera 2go. Grozāms mehānisms ar vieglu gājienu drošai glabāšanai un vienkāršai instrumentu izņemšanai.

9 atskrūvēšanas galvas Zyklop ar piedziņu 3/8", ar fiksējošu funkciju TORX® skrūvēm saskaņā ar specifikāciju Acument Intellectual Properties. Ar instrumentu identifikatoriem "Take it easy": ar izmēra krāsu kodu un izmēra norādi vienkāršai un ātrai vajadzīgā uzgaļa atrašanai.

05003972001	
♻️	8767 B HF 1x TX 10x35,0; 1x TX 15x35,0; 1x TX 20x35,0; 1x TX 25x35,0; 1x TX 27x35,0; 1x TX 30x35,0; 1x TX 40x35,0; 1x TX 45x38,5; 1x TX 50x38,5
	Belt B 0/9 1x 45,0x310,0
	K30 1x 30,0x200,0

Belt A Deep 1 Muciņu komplekts, 1/4"

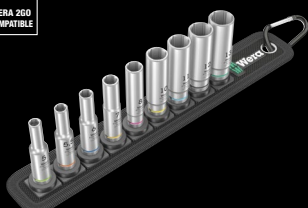
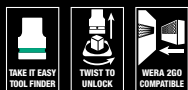

9 priekšmeti; izturīga materiāla josta, tostarp karabīne stiprināšanai pie siksnas vai somas. Aizmugures puse ar līplentēm un josla ar līplentēm vienkāršai stiprināšanai, piemēram, pie sienas, plaukta, instrumentu ratiņiem un instrumentu pārnēsāšanas sistēmas Wera 2go. Grozāms mehānisms ar vieglu gājienu drošai glabāšanai un vienkāršai instrumentu izņemšanai.

9 mucināšanas ar piedziņu 1/4". Gara forma darbam ar detaļām dziļos caurumos un ar izvīrtītām vītņu tapskrūvēm; sešskaldņa profils. Ar instrumentu identifikatoriem "Take it easy": ar izmēra krāsu kodu un izmēra norādi vienkāršai un ātrai vajadzīgā uzgaļa atrašanai.

05004525001	
●	8790 HMA Deep 1x 5,0x50,0; 1x 5,5x50,0; 1x 6,0x50,0; 1x 7,0x50,0; 1x 8,0x50,0; 1x 10,0x50,0; 1x 11,0x50,0; 1x 12,0x50,0; 1x 13,0x50,0
	Belt A 0/9 1x 39,0x238,0
	K30 1x 30,0x200,0

Belt C Deep 1 Muciņu komplekts, 1/2"



6 priekšmeti; izturīga materiāla josta, tostarp karabīne stiprināšanai pie siksnas vai somas. Aizmugures puse ar līplentēm un josla ar līplentēm vienkāršai stiprināšanai, piemēram, pie sienas, plaukta, instrumentu ratiņiem un instrumentu pārnēsāšanas sistēmas Wera 2go. Grozāms mehānisms ar vieglu gājienu drošai glabāšanai un vienkāršai instrumentu izņemšanai.

6 mucināšanas ar piedziņu 1/2". Gara forma darbam ar detaļām dziļos caurumos un ar izvīrtītām vītņu tapskrūvēm; sešskaldņa profils. Ar instrumentu identifikatoriem "Take it easy": ar izmēra krāsu kodu un izmēra norādi vienkāršai un ātrai vajadzīgā uzgaļa atrašanai.

05004565001	
●	8790 HMC Deep 1x 10,0x83,0; 1x 13,0x83,0; 1x 15,0x83,0; 1x 16,0x83,0; 1x 17,0x83,0; 1x 19,0x83,0
	Belt C 0/6 1x 45,0x275,0
	K30 1x 30,0x200,0

8790 HMC HF 1 Muciņu komplekts Zyklop 1/2", ar fiksējošu funkciju



10 priekšmeti; kompaktā, īpaši izturīga un nodilumizturīga tekstila futlārī. Mazs apjoms un svars mobilitātes palielināšanai

10 mucīņas Zyklop c 1/2" ar fiksējošu funkciju. Kodēts ar krāsu un norādīts izmērs, lai ātri atrastu vajadzīgo mucīņu.

05004203001	
●	8790 HMC HF 1x 10,0x37,0; 1x 11,0x37,0; 1x 12,0x37,0; 1x 13,0x37,0; 1x 14,0x37,0; 1x 15,0x37,0; 1x 16,0x37,0; 1x 17,0x37,0; 1x 18,0x37,0; 1x 19,0x37,0
	Hook and Loop Fastener Strip 120 1x 50,0x120,0

8740 C HF 2 Atskrūvēšanas galvu komplekts Zyklop, iekšējam sešskaldnim, ar fiksējošu funkciju

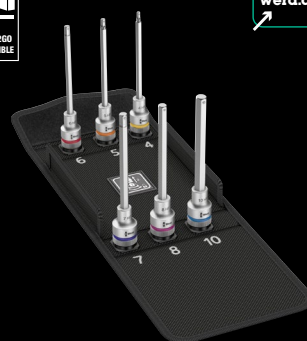

6 priekšmeti; kompaktā, īpaši izturīga un nodilumizturīga tekstila futlārī. Mazs apjoms un svars mobilitātes palielināšanai

6 uzgali Zyklop, garums - 140 mm, ar fiksējošu funkciju skrūvēm ar iekšēju sešskaldni, 1/2"

05004210001	
○	8740 C HF 1x 4,0x140,0; 1x 5,0x140,0; 1x 6,0x140,0; 1x 7,0x140,0; 1x 8,0x140,0; 1x 10,0x140,0
	Hook and Loop Fastener Strip 120 1x 50,0x120,0

Belt C Impaktor 1 Muciņu komplekts, 1/2"

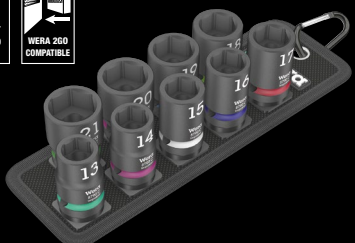
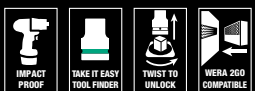

9 priekšmeti; izturīga materiāla josta, tostarp karabīne stiprināšanai pie siksnas vai somas. Aizmuģures puse ar liplentēm un josta ar liplentēm vienkāršai stiprināšanai, piemēram, pie sienas, plaukta, instrumentu ratiņiem un instrumentu pārnēsāšanas sistēmas Wera 2go. Grozāms mehānisms ar vieglu gājienu drošai glabāšanai un vienkāršai instrumentu izņemšanai.

9 mucīņas Impaktor ar piedziņu 1/2". Sešskaldņu profils un rievā ar atveri. Izmantošanai ar elektriskiem vai pneimatiskiem triecienskrūvgriežiem, kas paredzēti 12,5 mm / 1/2" piedziņai. Ar instrumentu identifikatoriem "Take it easy": ar izmēra krāsu kodu un izmēra norādi vienkāršai un ātrai vajadzīgā uzgaļa atrašanai.

05004580001	
●	8790 C Impaktor 1x 13,0x38,0; 1x 14,0x38,0; 1x 15,0x38,0; 1x 16,0x38,0; 1x 17,0x38,0; 1x 18,0x38,0; 1x 19,0x38,0; 1x 20,0x38,0; 1x 21,0x38,0
	Belt C Impaktor 0/9 1x 71,0x210,0
	K30 1x 30,0x200,0

8790 C Impaktor Deep komplekts 1

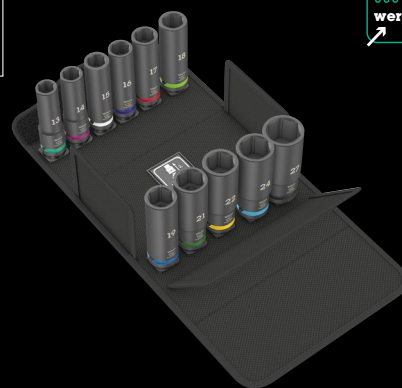
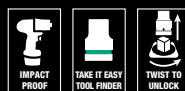

Komplektā 11 priekšmeti; virsmām draudzīgā, kompaktā un ārkārtīgi izturīgā tekstila kārbā. Neliels izmērs un mazs svars mobilitātes uzlabošanai.

11 Impaktor 1/2" mucīņas; izmantošanai ar elektriskām vai pneimatiskām uzgriežņu atslēgām ar 12,5 mm = 1/2"; ar atveri fiksācijas tapai; palielināts garums zemu esošiem savienojumiem un stieniem ar izvīzītu vītņi; ar sešstūra profilu; hroma molibdēns, matēts melns. "Take it easy" instrumentu identifikators: Ar krāsas kodiem pa izmēriem un iespiestu izmēru – nepieciešamās uzgaļa mucīņas ātrai un vienkāršai noteikšanai.

05004841001	
●	8790 C Impaktor Deep 1x 13,0x83,0; 1x 14,0x83,0; 1x 15,0x83,0; 1x 16,0x83,0; 1x 17,0x83,0; 1x 18,0x83,0; 1x 19,0x83,0; 1x 21,0x83,0; 1x 22,0x83,0; 1x 24,0x83,0; 1x 27,0x83,0

Kraftform Kompakt W 1 servisa



35 priekšmeti; nebojā darba virsmu, kompakts nodilumizturīga un ilgizturīga tekstila futlāris. Mazs svars un apjoms mobilitātes palielināšanai.

Kompakts 35 svarīgāko skrūvēšanas instrumentu komplekts servisa darbiem iekštelpās un ārpus telpām. VDE turētājrokturis + 12 maināmi VDE gali; 1 divpusēja tapatslēga Joker ar fiksācijas funkciju, balstu, mazu atgriešanas leņķi un ļoti izturīgiem noturošiem zobiem; neticami ātra sprūdatslēga Zyklop Speed 1/4" ar piederumiem; 8 mucīņas – izmērs 5,5-13, manuālam un mašīnas režīmam, 1 universāls uzgaļu turētājs; 7 uzgaļi – 25 mm gari; 1 skrūvju fiksators; 1 vienpola fāzes testeris 247; nodilumizturīga un ilgizturīga tekstila futlāris; var novietot darbnīcā uz plaukta vertikāli, labākai uzglabāšanai, papildu darba virsmu aizsardzība, pateicoties futlāra tekstila faktūrai; augsta mobilitāte, pateicoties mazam svaram un kompaktiem izmēriem.

Kraftform Kompakt W 1 Maintenance



Ideāli piemērots komplekts dažādiem apkopes darbiem gan telpās, gan ārpus telpām: elektronikas, mehatronikas, būvtehnoloģijas, fotoelektriskiem u.c. darbiem.

Rokturis/maināmu asmeņu sistēma

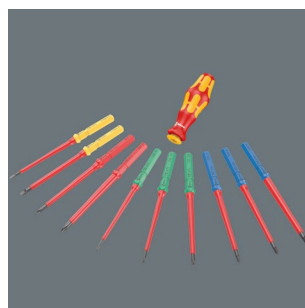

Roktura/maināmu asmeņu sistēma dod iespēju ātri nomainīt asmeņus dažādiem lietojumiem.

Zyklop "6 vienā"



1. Sprūdrats ar smalku zobu vainagu 2. Šarnīra sprūdrats 3. Leņķa sprūdrats 4. Ātrās atlaišanas sprūdrats 5. Spēka sprūdrats 6. Skrūvgriezis

05135926001		
●	817 VDE	1x 9x98
●	Kraftform Kompakt VDE 60 i Take it easy	1x 0,4x2,5x157
●	Kraftform Kompakt VDE 60 iS Take it easy	1x 0,6x3,5x157; 1x 0,8x4,0x157; 1x 1,0x5,5x157
+	Kraftform Kompakt VDE 62 iS Take it easy	1x PH 1x157; 1x PH 2x157
+	Kraftform Kompakt VDE 65 iS Take it easy	1x PZ 1x157; 1x PZ 2x157
⊗	Kraftform Kompakt VDE 67 i Take it easy	1x TX 10x157
⊗	Kraftform Kompakt VDE 67 iS Take it easy	1x TX 15x157; 1x TX 20x157; 1x TX 25x157
	1440	1x 4,5-6,0x41,0
●	247	1x 0,5x3,0x70
	6002 Joker Double	1x 10x13x167
○	8000 A	1x 1/4"x152,0
●	8784 A1	1x 1/4"x1/4"x37,0
●	8794 SA	1x 1/4"x75,0
●	8790 HMA	1x 5,5x23,0; 1x 6,0x23,0; 1x 7,0x23,0; 1x 8,0x23,0; 1x 10,0x23,0; 1x 11,0x23,0; 1x 12,0x23,0; 1x 13,0x23,0
●	893/4/1 K	1x 1/4"x50
+	855/1 Z PZ	1x PZ 1x25; 1x PZ 2x25
○	840/1 Z Hex-Plus	1x 3,0x25; 1x 4,0x25; 1x 5,0x25; 1x 6,0x25
⊗	867/1 TORX®	1x TX 25x25
	Hook and Loop Fastener Strip 240	1x 50,0x240,0

Krafftorm Kompakt F 1 Instrumentu komplekts logu izgatavošanai



36 priekšmeti; kompaktā, mīkstā un ļoti izturīgā futlārī, kas nebojā darba virsmas. Mazs apjoms un svars ērtai un mobilai lietošanai.

Kompakts instrumentu komplekts profesionālai logu izgatavošanai. 1 uzgaļu galviņu turētājrokturis 393 S, īpaši plāns ar elastīgu serdeni darbam grūti sasniedzamās vietās, ar kompakto nerūsējošā tērauda turētāju un spēcīgu pastāvīgo magnētu, droša uzgaļu galviņu fiksācija, izmantojot fiksatora mehānismu, 1 uzgaļu galviņu turētājs 813, 14 uzgaļu galviņas, 1 sprūdsatslēgas rokturis uzgaļu galviņām 1/4" Zyklus Mini 8001 A, 1 adapteris 870/1 (ar sešskaldni 1/4" kvadrātam 1/4"), 1 pagarinātājs Zyklus 8794 SA, 1/4", īss, mucīņām, 4 mucīņas Zyklus, 2 L veida atslēgas Hex-Plus iekšējam sešskaldnim, 3 L veida atslēgas Hex-Plus iekšējam sešskaldnim ar fiksējošu funkciju, 6 L veida atslēgas ar fiksējošu funkciju TORX® skrūvēm, 1 pašregulējoša tapatslēga 6004 S skrūvēm ar sešskaldņa galvu un uzgriežņiem 10-13 izmēra atslēgai (metriskai) vai 7/16"-1/2" (collu) atslēgai.

05134013001		
●	393 S	1x 1/4"x173,5
●	813	1x 1/4"x78
●	8001 A	1x 1/4"x87,0
○	870/1	1x 1/4"x25 ¹⁾
□	8794 SA	1x 1/4"x75,0
●	8790 HMA	1x 7,0x23,0; 1x 8,0x23,0; 1x 10,0x23,0; 1x 13,0x23,0
+	851/4 TZ	1x PH 1x50; 1x PH 2x50; 1x PH 3x50
⊕	867/4 Z	1x TX 8x50; 1x TX 10x50; 1x TX 15x50; TORX® 1x TX 20x50; 1x TX 25x50; 1x TX 30x50
○	840/4 Z	1x 2,0x50; 1x 2,5x50; 1x 3,0x50; 1x 4,0x50; 1x 5,0x50; 1x 6,0x89 ²⁾
○	950 SPKL Multicolour	1x 2,0x101; 1x 2,5x112
○	950 SPKL HF Multicolour	1x 3,0x123; 1x 4,0x137; 1x 5,0x154
⊕	967 SXL TORX® HF Multicolour	1x TX 8x90; 1x TX 10x112; 1x TX 15x123; 1x TX 20x137; 1x TX 25x154; 1x TX 30x195
	6004 Joker M	1x 10-13x7/16"-1/2"x154

¹⁾ Ar lodveida fiksatoru; manuālajiem uzgriežņu atslēgas ieliktņiem

²⁾ Sešstūra asmens



Instrumentu komplekts profesionālai logu ražošanai

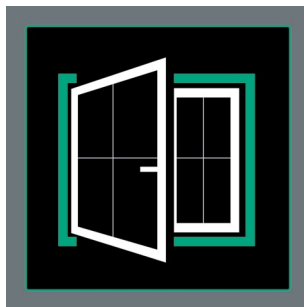

rokturis uzgaļiem, ko ir iespējams, ar adaptera palīdzību, piemērot skrūvēšanas galviņām.



Elastīgs kāts

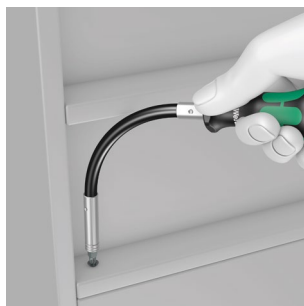

Kompakts Wera skrūvēšanas instrumentu komplekts, kurā ir ietverti 35 nepieciešamākie instrumenti logu izgatavošanai.

Universālam darbam ar logiem piemēklēto atslēgu galviņu un uzgaļu komplekts ir atbilstošs Wera augstākās kvalitātes ražojumiem. 2 rokturi - uzgaļu turētāji un 1 tarkškatlslēgas

rokturis uzgaļiem, ko ir iespējams, ar adaptera palīdzību, piemērot skrūvēšanas galviņām.

Izmantojot 393 S skrūvēgriezi ir iespējams strādāt ar detaļām, kas atrodas aiz šķēršļiem. Elastīgais serdenis nodrošina piekļu pie stiprinājuma, kas atrodas neērtā vietā. Ideāls risinājums stiprinājuma pieskrūvēšanai grūti pieejamā vietā.



Kraftform Kompakt SH 2 (santehnika/apkure)



15 skrūvēšanas instrumentu kompakts komplekts dažādu darbu veikšanai santehnikas un apkures jomā.



Uzgriežņu atslēga – skrūvgriezis ar dobu kātu

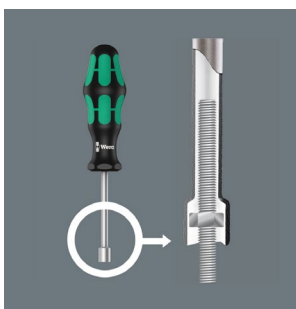

Ja ir jāuzskrūvē uzgrieznis vītņotai tapai, tad būs vajadzīgs skrūvgriezis ar dobu vidu, jo caur uzgriezni izejošā tapīņa ievirzīsies tikai vietā ar caurumu.

Kraftform Kompakt SH 2 (santehnika/apkure)



15 priekšmeti; kompaktā, mīkstā un izturīgā futlārī, kas neatstāj skrambas uz darba virsmas. Mazs svars un apjoms uzlabotai mobilitātei.

1 Kraftform 932 A sērijas skrūvgriezis-kalts (rievots) ar vienlaidu sešskaldņa šķērssriegzuma kātu un integrētu triecienskrūvi skrūvēšanai un viegliem kalšanas darbiem; 2 sērijas 395 HO galatslēgas-skrūvgrieži ar dobu kātu uzgriežņu aizskrūvēšanai/atskrūvēšanai uz garām vītņu tapskrūvēm, kā arī cieši iesēdušos skrūvju atskrūvēšanai; 1 Kraftform Kompakt VDE turētājrokturis, 4 maināmi kāti Kraftform Kompakt VDE ar sašaurinātu diametru un aizsargizolāciju, darbam ar dziļi iesēdinātiem uzgriežņiem, individuāla pārbaudīti saskaņā ar IEC 60900, 1 vienpola fāzes testeris 247, 2 kombinētas tapatslēgas Joker Switch ar fiksācijas funkciju skrūvēm un uzgriežņiem, kas novērš atslēgas noslīdēšanu no skrūves, ar dubulta sešskaldņa profilu un īpaši izturīgiem zobiem metāla plāksnē pret atslēgas noslīdēšanu, strādājot ar lielu pievilkšanas momentu, ar mazu 30° atgriešanas leņķi, ar ērtu reversa pārslēdzēju, uzmaucamā daļa ar 15° izliekumu; 4 L veida atslēgas ar Hex-Plus profilu (novērš iekšējā sešskaldņa profila noapaļošanos), ar fiksācijas funkciju profilam ar iekšējo sešskaldni, sešskaldņa profils ar lodīšgalvu uz atslēgas garās puses, BlackLaser pārklājums, plastmasas apvalks, visas L veida atslēgas ir viegli un ātri atrodamas, pateicoties esošajiem krāsu kodiem un atslēgas izmēru norādošam marķējumam.



05136026001		
●	395 HO	1x 10,0x90; 1x 13,0x90
●	932 A	1x 1,2x7,0x125
	6001 Joker Switch	1x 10x159; 1x 13x179
○	950 SPKL HF Multi-colour	1x 3,0x123; 1x 4,0x137; 1x 5,0x154; 1x 6,0x172
●	817 VDE	1x 9x102
+	Kraftform Kompakt VDE 62 iS Take it easy	1x PH 1x157; 1x PH 2x157
●	Kraftform Kompakt VDE 60 iS Take it easy	1x 0.6x3.5x157; 1x 1.0x5.5x157
●	247	1x 0,5x3,0x70
●	K240	1x 50,0x240,0

ASV un Kanādā attiecīgais produkts nav nopērkams

Kraftform Kompakt H 1 darbam ar koku



41 priekšmets; kompakts, nodilumizturīga un ilgizturīga tekstila futlāris, kas nebojā darba virsmu. Mazs svars un apjoms mobilitātes palielināšanai.

Kompakts komplekts ar 41 svarīgu skrūvēšanas instrumentu kokam; izturīga sprūdatslēga Zyklop Mini ar pagarinātāju un uzgaļu adapteri; 8 5,5-13 izmēra uzgaļi manuālam un mašīnas režīmam; 1 sprūdatslēgais rokturis 816 RA, sīkzobu mehānika maza atgriešanas lenķa nodrošināšanai, reversa pārslēdzējs (pa labi, fiksēts, pa kreisi), maksimālais pievilkšanas moments 50 Nm un atrspīlējoša ietvere Rapidaptor; 1 universāls uzgaļu galviņu turētājs; 6 uzgaļu galviņas 25 mm garas; 16 uzgaļu galviņas 89 mm garas; 5 spirālveida koka urbšanas uzgaļu galviņas ar 3-8 mm diametru; 1 skrūvju fiksators; 1 vienpola fāzes testeris 247; nodilumizturīga un ilgizturīga tekstila futlāris; var novietot darbnīcā uz plaukta vertikāli, labākai uzglabāšanai, papildu darba virsmu aizsardzība, pateicoties futlāra tekstila faktūrai; augsta mobilitāte, pateicoties mazam svaram un kompaktiem izmēriem.

Kraftform Kompakt M 1 metāla darbiem



39 priekšmeti; kompakts, nodilumizturīga un ilgizturīga tekstila futlāris, kas nebojā darba virsmu. Mazs svars un apjoms mobilitātes palielināšanai.

Kompakts komplekts ar 39 svarīgiem skrūvēšanas instrumentiem metālam. Neticami ātra sprūdatslēga Zyklop Speed 1/4" + piederumi; 7 5,5-13 izmēra galvas manuālam un mašīnas režīmam; 1 turētājrokturis; 13 uzgaļi 89 mm gari; 6 kombinēti vīturbju uzgaļi; 6 spirālveida metāla urbšanas uzgaļi ar 3-10 mm diametru; 1 skrūvju fiksators; 1 vienpola fāzes testeris 247; nodilumizturīga un ilgizturīga tekstila futlāris; futlāri var izvietot vertikāli uz plaukta darbnīcā, lai labāk pārredzētu instrumentus; pateicoties tekstila faktūrai, futlāri bez bažām var likt uz viegli sabojājamas virsmas; augsta mobilitāte pateicoties mazam svaram un kompaktiem izmēriem.

05135939001		
●	816 RA	1x 1/4"x142,0
●	8001 A	1x 1/4"x87,0
○	870/1	1x 1/4"x25 ¹⁾
●	8794 SA	1x 1/4"x75,0
●	8790 HMA	1x 5,5x23,0; 1x 6,0x23,0; 1x 7,0x23,0; 1x 8,0x23,0; 1x 10,0x23,0; 1x 12,0x23,0; 1x 13,0x23,0
●	893/4/1 K	1x 1/4"x50
+	851/4 Z	1x PH 1x89; 1x PH 2x89; 1x PH 3x89 ²⁾
+	855/4 Z	1x PZ 1x89; 1x PZ 2x89; 1x PZ 3x89 ²⁾
+	855/1 Z PZ	1x PZ 1x25; 1x PZ 2x25; 1x PZ 3x25
+	867/4 Z TORX® BO	1x TX 10x89; 1x TX 15x89; 1x TX 20x89; 1x TX 25x89; 1x TX 30x89
+	867/1 TORX®	1x TX 20x25; 1x TX 25x25
○	840/4 Z	1x 3,0x89; 1x 4,0x89; 1x 5,0x89; 1x 6,0x89 ²⁾
○	800/4 Z	1x 1,0x5,5x89
○	800/1 Z	1x 1,0x5,5x25
⊗	849 HSS	1x 3,0x70,0; 1x 4,0x74,0; 1x 5,0x85,0; 1x 6,0x95,0; 1x 8,0x110,0
○	247	1x 0,5x3,0x70
○	1441	1x 4,5-6,0x41,0

¹⁾ Ar lodveida fiksatoru; manualajiem uzgriežņu atslēgas ieliktņiem

²⁾ Sešstūra asmens

ASV un Kanādā attiecīgais produkts nav nopērkams

05135928001		
○	8000 A	1x 1/4"x152,0
○	8794 LA	1x 1/4"x150,0
○	8794 A	1x 1/4"x56,0
○	8784 A1	1x 1/4"x1/4"x37,0
○	816 R	1x 1/4"x119
○	8790 HMA	1x 5,5x23,0; 1x 6,0x23,0; 1x 7,0x23,0; 1x 8,0x23,0; 1x 10,0x23,0; 1x 12,0x23,0; 1x 13,0x23,0
+	851/4 Z	1x PH 1x89; 1x PH 2x89; 1x PH 3x89 ¹⁾
○	840/4 Z	1x 3,0x89; 1x 4,0x89; 1x 5,0x89; 1x 6,0x89 ¹⁾
○	867/4 Z TORX®	1x TX 10x89; 1x TX 15x89; 1x TX 20x89; 1x TX 25x89; 1x TX 30x89
○	800/4 Z	1x 1,0x5,5x89
⊗	847 HSS	1x 2,5x36,0xM 3; 1x 3,3x39,0xM 4; 1x 4,2x41,0xM 5; 1x 5,0x44,0xM 6; 1x 6,8x51,0xM 8; 1x 8,5x59,0xM 10
⊗	848 HSS	1x 3,0x38,0; 1x 4,0x44,0; 1x 5,0x50,0; 1x 6,0x50,0; 1x 8,0x51,0; 1x 10,0x54,0
○	1441	1x 4,5-6,0x41,0
○	247	1x 0,5x3,0x70
○	Hook and Loop Fastener Strip 240	1x 50,0x240,0

¹⁾ Sešstūra asmens

²⁾ Produkts nav pieejams ASV un Kanādā.



Divriteņa komplekts 7



Komplektā 27 instrumenti; virsmām draudzīgā, kompaktā un ārkārtīgi izturīgā tekstila kārbā. Neliels izmērs un mazs svars uzlabotai mobilitātei.

1 Zyklop Speed $\frac{3}{8}$ " sprūdrats, 10 Zyklop mucīņas, 2 Zyklop uzgaļu mucīņa, 30 mm ar īpaši šauru profila zonu piekļuves atvieglošanai šaurās darba vietās, ar "Take it easy" instrumentu identifikatoru: krāsu kodi pa izmēriem. 1 Zyklop pagarinājums (īss) ar ātri rotājošu uzdevu, 1 Wobble pagarinājums, 1 uzgaļu adapters, 1 savienojošā detaļa no $\frac{3}{8}$ " ārējā kvadrāta uz $\frac{1}{2}$ " ārējo kvadrātu, 10 uzgaļi, izturīgi, universālam lietojumam. Neticami kompakts komplekts izkārtojums daudziem instrumentiem ierobežotā telpā, pateicoties ārkārtīgi izturīgajai tekstila kārbai. Var novietot vertikāli, ērtākai un sakārtotākai uzglabāšanai darbnīcas plauktā. Papildu virsmas aizsardzība, pateicoties ārpusē tekstilmateriālam. Neliels svars un mazs izmērs uzlabotai mobilitātei.

05004175001		
○	8000 B	1x $\frac{3}{8}$ "x199,0
●	8790 HMB	1x 6,0x29,0; 1x 7,0x29,0; 1x 8,0x29,0; 1x 9,0x29,0; 1x 10,0x29,0; 1x 11,0x29,0; 1x 12,0x29,0; 1x 13,0x29,0; 1x 14,0x29,0
●	8790 HMB Deep	1x 15,0x64,0
○	8740 B	1x 8,0x100,0; 1x 10,0x100,0
○	8794 B	1x $\frac{3}{8}$ "x76,0
○	8784 B1	1x $\frac{1}{4}$ "x $\frac{3}{8}$ "x44,0
○	8794 SB	1x $\frac{3}{8}$ "x125,0
○	781 B	1x 781 B/C, $\frac{1}{2}$ "x36,0x $\frac{3}{8}$ "
○	840/4 Z	1x 3,0x50; 1x 4,0x50; 1x 5,0x50; 1x 6,0x50 ¹⁾
⊕	867/4 Z TORX®	1x TX 10x50; 1x TX 15x50; 1x TX 20x50; 1x TX 25x50; 1x TX 27x50; 1x TX 30x50

¹⁾ Sešstūra asmens

Divriteņa komplekts 3 A



Komplektā 38 priekšmeti

Viens ķēdes kniedētājs, viens ķēdes nostiprinātājs, 22 uzgaļi, viens 813 uzgaļu turošs skrūvgrēzis, piemērots uzgaļiem ar $\frac{1}{4}$ " ārējo sešstūri saskaņā ar DIN ISO 1173-C 6.3 un E 6.3 un Wera 1. sērijas savienotājiem, viens universāls fiksators, nerūsošais tērauds, viens Rapidaptor uzgaļu turošs skrūvgrēzis, viens 870/1 adapters ($\frac{1}{4}$ " sešstūris uz $\frac{1}{4}$ " kvadrātveida galvu), 7 mucīņas ($\frac{1}{4}$ "). Viens Wera Zyklop Mini 1 uzgaļa sprūdrats, kalta cietā tērauda konstrukcija; piemērots montāžas uzgaļiem ar $\frac{1}{4}$ " ārējo sešstūri saskaņā ar DIN ISO 1173-C 6.3 un Wera 1. un 4. sērijas savienotājiem; $\frac{1}{4}$ " mucīņas var izmantot, arī pielāgojot tās Wera 870/1 adapteram; viens 9502 riepu pacēlājs ar montāžas uzgaļiem, viens 9503 riepu pacēlājs ar ventīļa ežektoru. Viens izturīgs tekstila maks Tool-Check tirai uzglabāšanai. Viens mīksts 9480 atsevišķu instrumentu līdzņemšanai brauciena laikā.

05004183001		
●	8001 A	1x $\frac{1}{4}$ "x87,0
●	813	1x $\frac{1}{4}$ "x78
○	3899/4/1	1x $\frac{1}{4}$ "x100
○	889/4/1 K	1x $\frac{1}{4}$ "x50
○	870/1	1x $\frac{1}{4}$ "x25 ¹⁾
●	8790 HMA	1x 5,5x23,0; 1x 6,0x23,0; 1x 8,0x23,0; 1x 9,0x23,0; 1x 10,0x23,0; 1x 13,0x23,0; 1x 15,0x23,0
⊕	851/1 TZ PH	1x PH 1x25; 1x PH 2x25
⊕	867/1 TZ TORX®	1x TX 10x25; 1x TX 15x25; 1x TX 20x25; 1x TX 25x25; 1x TX 27x25; 1x TX 30x25
⊖	800/1 TZ	1x 0,5x4,0x25; 1x 0,6x4,5x25
○	840/1 Z Hex-Plus	1x 2,0x25; 1x 2,5x25; 1x 3,0x25; 1x 4,0x25; 1x 5,0x25; 1x 6,0x25; 1x 8,0x25
○	842/1 Z	1x 2,5x25; 1x 3,0x25; 1x 4,0x25; 1x 5,0x25; 1x 6,0x25
	9502	1x 105,0
	9503	1x 105,0
	9513 Chain Tool	
	9512 Chain-Hook	
	9481	1x 203,0x85,0
	9480	1x 90,0x135,0
	Hook and Loop Fastener Strip 120	1x 50,0x120,0

Safe-Torque A 1 komplekts 1, 1/4" sešstūris, 2-12 Nm

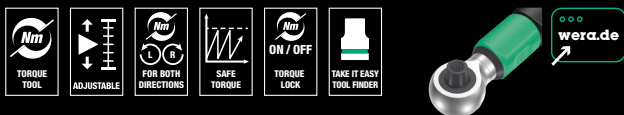

Komplektā 23 priekšmeti; virsmām draudzīgā, kompaktā un ārkārtīgi izturīgā tekstila kārbā. Mazs izmērs un neliels svars uzlabotai mobilitātei.

1 Safe-Torque A 1 griezes momenta uzgriežņa atslēga ar 1/4" sešstūri, mērīšanas diametrs 2-12 Nm; kontrolētām griezes momenta darbībām pulksteņa rādītāja un pretējā virzienā; pievilkšana un atlaišana ar vai bez griezes momenta, atvienojama griezes momenta funkcija (griezes momenta bloķēšanas funkcija; 72 zobi; mazs pagrieziens leņķis 5°; vajadzīgās griezes momenta vērtības vienkārša iestatīšana un saglabāšana, ar dzirdamu un sajūtam bloķēšanu, kad sasniegtas skalas vērtība, atlaišanas mehānisms, kad sasniegta iestatītā griezes momenta vērtība; ergonomisks 2 sastāvdaļu rokturis; 9 Zyklop mucīņas, 12 izturīgi uzgaļi (1/4", 50 mm garš), viena savienojošā detaļa mucīņām (1/4" ārējais sešstūris uz 1.4" ārējo kvadrātveida galvu)

Click-Torque A 6 komplekts 1, 2.5-25 Nm



Komplektā 20 priekšmeti; virsmu aizsargājošā, kompaktā un ārkārtīgi izturīgā tekstila kārbā; mazs tilpums un svars pārvietošanas atvieglošanai.

1 Click-Torque A 6 griezes momenta uzgriežņu atslēga ar 1/4" sešstūri 2.5 Nm -25 Nm diapazonam, precizitāte ± 4% no iestatītās vērtības saskaņā ar DIN EN ISO 6789-1: 2017-07, griezes momenta vadīšanai pulksteņa rādītāja virzienā, reversējams sprūdrats, 45 zobi, vajadzīgās griezes momenta vērtības vienkārša iestatīšana un saglabāšana ar dzirdamu un sajūtam bloķēšanu, kad sasniegtas skalas vērtības (precīza skala tikai ņūtonmetros), dzirdams un sajūtam atlaišanas mehānisms, kad sasniegta iestatītā griezes momenta vērtība, ergonomisks 2 komponentu rokturis, 6 Zyklop mucīņas, 1 adapters no 1/4" sešstūra uz 1/4" kvadrātu, 1 Zyklop pagarinājums ar brīvi grozāmu uznavu, īss, 11 uzgaļi

05075832001		
●	Safe-Torque A 2	1x 1/4", 2-12 Nm
●	8790 HMA	1x 5,5x23,0; 1x 6,0x23,0; 1x 7,0x23,0; 1x 8,0x23,0; 1x 9,0x23,0; 1x 10,0x23,0; 1x 11,0x23,0; 1x 12,0x23,0; 1x 13,0x23,0
○ ○	870/1	1x 1/4"x25 ¹⁾
+	851/4 Z	1x PH 2x50
⊗	867/4 Z TORX®	1x TX 10x50; 1x TX 15x50; 1x TX 20x50; 1x TX 25x50; 1x TX 27x50; 1x TX 30x50
○	840/4 Z	1x 2,5x50; 1x 3,0x50; 1x 4,0x50; 1x 5,0x50; 1x 6,0x50 ²⁾
	Hook and Loop Fastener Strip 240	1x 50,0x240,0

¹⁾ Ar lodveida fiksatoru; manuālajiem uzgriežņu atslēgas ieliktņiem

²⁾ Sešstūra asmens

05130110001		
	Click-Torque A 6	1x 1/4", 2,5-25 Nm
+	851/4 TZ	1x PH 2x50
⊗	867/4 Z TORX®	1x TX 15x50; 1x TX 20x50; 1x TX 25x50; 1x TX 27x50; 1x TX 30x50; 1x TX 40x50
○	840/4 Z	1x 3,0x50; 1x 4,0x50; 1x 5,0x50; 1x 6,0x50 ¹⁾
○ ○	870/1	1x 1/4"x25 ²⁾
○ ○	8794 SA	1x 1/4"x75,0
●	8790 HMA	1x 6,0x23,0; 1x 7,0x23,0; 1x 8,0x23,0; 1x 10,0x23,0; 1x 12,0x23,0; 1x 13,0x23,0
	Hook and Loop Fastener Strip 240	1x 50,0x240,0

¹⁾ Sešstūra asmens

²⁾ Ar lodveida fiksatoru; manuālajiem uzgriežņu atslēgas ieliktņiem

Divrieteņa komplekts 15

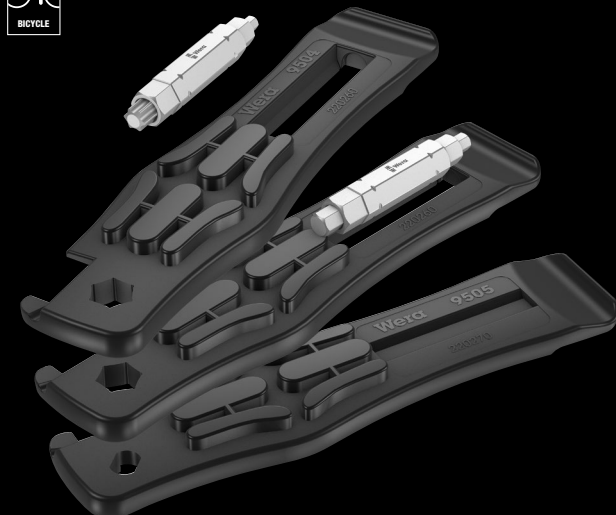

Komplektā 5 priekšmeti

Riepju pacelājs no plastmasas ar stikla šķiedras stieģrojumu, riepas var droši nocelt no aploces, nebojājos aploce.

Divi 9504 riepu pacelāji ar 1/4" uzgaļa montāžu

Viens 9505 riepu pacelājs ar ventīļa ežektoru franču ventīļiem (Sclaverand) un ventīli gaisa izlaišanai automobiļu ventīļiem

Viens uzgalis 9506 (4 vienā) sešstūra gremdgalvas skrūvēm ar izmēru 3.0; 4.0; 5.0; 6.0

Viens uzgalis 9507 (4-vienā) sešstūra gremdgalvas skrūvēm ar izmēru 2.5; 5.0; 6.0 un TORX® skrūvēm ar izmēru TX 25

05004182001		
	9504	2x 105,0
	9505	1x 105,0
○ ○	9506	1x 3,0; 4,0; 5,0; 6,0x37
⊗	9507	1x 2,5; 5,0; 6,0xTX 25x37



967/9 TX XL Multicolour HF 1 L veida atslēgu ar fiksējošu funkciju komplekts, pagarināts



9 priekšmeti, divkomponentu iespīlētājā

Lietošana: TORX® skrūves

Izpile: cinka fosfātēšana, plastmasas apvalkā. Krāsu kodi un lāzera marķējums palīdz viegli atrast vajadzīgo atslēgu

Profils: TORX® uz īsās rokas. Turēšanas funkcija TORX® skrūvēm, kas izgatavotas saskaņā ar Acument Intellectual Properties specifikācijām uz garās rokas.

05024470001	
	967 SXL TORX® HF Multicolour 1x TX 8x90; 1x TX 9x101; 1x TX 10x112; 1x TX 15x123; 1x TX 20x137; 1x TX 25x154; 1x TX 27x172; 1x TX 30x195; 1x TX 40x224

967/9 TX HF 1 L veida atslēgu ar fiksējošu funkciju komplekts ar BlackLaser



9 priekšmeti, divkomponentu iespīlētājā

Lietošana: TORX® skrūves

Izpile: apaļš

Profils: TORX® uz īsās rokas. Turēšanas funkcija TORX® skrūvēm, kas izgatavotas saskaņā ar Acument Intellectual Properties specifikācijām uz garās rokas, BlackLaser virsma

05024244001	
	967 L TORX® HF 1x TX 8x76; 1x TX 9x79; 1x TX 10x85; 1x TX 15x90; 1x TX 20x96; 1x TX 25x104; 1x TX 27x112; 1x TX 30x122; 1x TX 40x132

3950/9 Hex-Plus Multicolour HF nerūsošu 1 L veida atslēgu komplekts, metrisks, nerūsošais tērauds, ar fiksēšanas funkciju

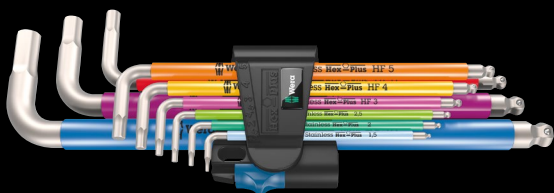

9 gabalu komplekts divdaļīgā aizspiednī

Lietojums: Sešstūra gremdgalvas skrūves

Konstrukcija: Nerūsošais tērauds ar ērtu uznavu kodētā krāsā. Visas L-atslēgas ir ērti paņemamas, pateicoties to krāsas kodiem un izmēra atzīmēm.

Tip: Hex-Plus sešstūra galva instrumenta garajā pusē, sākot no izmēra 3,0, ar funkciju sešstūra gremdgalvas skrūvju turēšanai instrumenta garajā pusē

05022699001	
○	3950 SPKL Multicolour 1x 1,5x90; 1x 2,0x101; 1x 2,5x112
○	3950 SPKL Multicolour HF 1x 3,0x123; 1x 4,0x137; 1x 5,0x154; 1x 6,0x172; 1x 8,0x195; 1x 10,0x224

950/9 Hex-Plus Multicolour 1 L veida atslēgu komplekts, metrisks, BlackLaser

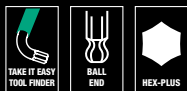

Komplektā 9 priekšmeti divdaļīgā aizspiednī

Lietojums: Sešstūra gremdgalvas skrūves

Konstrukcija: BlackLaser virsma, izturīga plastmasas uzdeva. Kontrastējošie uzraksti uz uzdevām ar krāsas kodiem nozīmē, ka pareizos izmērus ir viegli pazīt, un tas atvieglo istā instrumenta atrašanu.

Tip: Hex-Plus, sfērisks sešstūris instrumenta garajā pusē

05022089001	
○	950 SPKL Multicolour 1x 1,5x90; 1x 2,0x101; 1x 2,5x112; 1x 3,0x123; 1x 4,0x137; 1x 5,0x154; 1x 6,0x172; 1x 8,0x195; 1x 10,0x224

950/9 Hex-Plus Multicolour 2 Metrisko L veida atslēgu komplekts BlackLaser

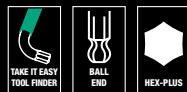

9 priekšmeti, divkomponentu iespīlētājā

Lietošana: skrūves ar iekšējo sešskaldni

Izpilde: apstrādē saskaņā ar BlackLaser tehnoloģiju, plastmasas apvalkā. Krāsu kodis un lāzera marķējums palīdz viegli atrast vajadzīgo atslēgu.

Profils: Hex-Plus, sešskaldņu lodīšgalva uz gara stieņa

05133164001	
○	950 SPKS Multicolour 1x 1,5x50; 1x 2,0x56; 1x 2,5x63; 1x 3,0x71; 1x 4,0x80; 1x 5,0x90; 1x 6,0x100; 1x 8,0x112; 1x 10,0x125

950/9 Hex-Plus 1 SB Hromētu, metrisku L veida atslēgu komplekts



9 priekšmeti, divkomponentu spaiļē

Lietošana: skrūves ar iekšējo sešstūri

Izpilde: hromēts

Profils: Hex-Plus, sešstūra lodīšu galva uz gara kāta

05073391001	
1x 950/9 Hex-Plus 1	
○	950 PKL 1x 1.5x90 ¹⁾ ; 1x 2.0x100; 1x 2.5x112; 1x 3.0x126; 1x 4.0x140; 1x 5.0x160; 1x 6.0x180; 1x 8.0x200; 1x 10.0x219

Hex-Plus



Hex-Plus skrūvju ar iekšējo sešstūri galvenā problēma ir to stūru ātrā sabojāšana. Šajā sakarā esošais iemesls ir instrumenta aso šķautņu iedarbība uz skrūves galviņas iekšējo virsmu. Gala rezultātā pakāpeniska nodiluma gaitā profils tiek noapaļots. Wera Hex-Plus instrumentiem ir palielināta

kontaktvirsma ar skrūves galviņu. Tādējādi tiek samazināta sprieguma koncentrācija, tostarp radot skrūves deformāciju. Vienlaikus ir iespējams spēka momenta pārnese apmēru līdz 20 %.



Wera
BE A TOOL REBEL

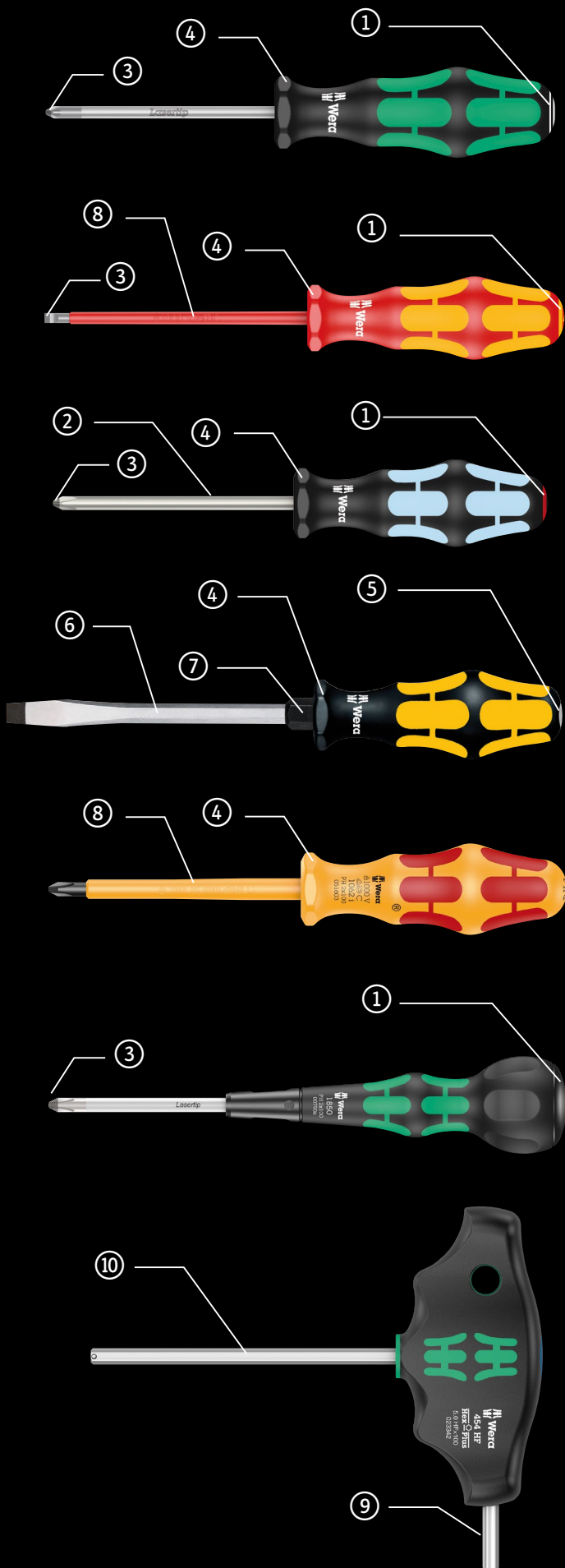

Instrumentu identifikators "Take it easy"

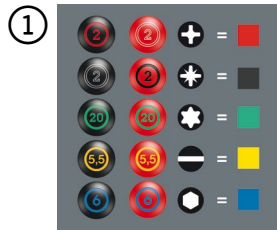

Nerūsējoša tērauda komponentes tiek pieskrūvētas ar nerūsējoša tērauda instrumentiem!



Lasertip

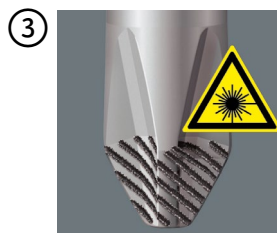

Rokturim ir sešstūra kāts

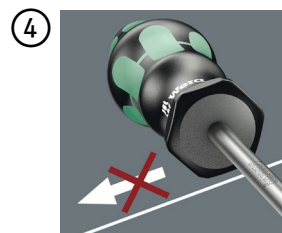

Ar iebūvētu trieciena pogu

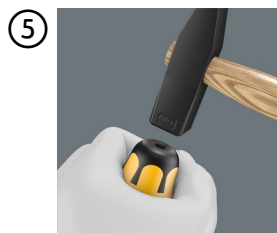

Ar dobu kātu



Papildu seškantis



Katra instrumenta individuāla pārbaude



Atslēgas otrs darba gals



Liels spēka moments

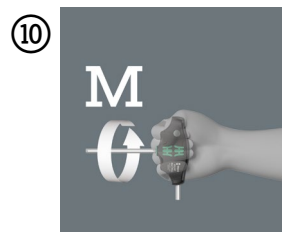

334/6 Rack Skrūvgriežu komplekts Kraftform Plus Lasertip + paliktnis



www.wera.de

Ar apaļiem Lasertip uzgaļiem + paliktnis. Instrumentu identifikatori "Take it easy": ar krāsu kodēts uzgaļa profils un izmēra marķējums uz skrūvgrieža roktura.

Lietošana: skrūves ar rievu un krustveida rievu Phillips-Recess

Izpilde: 6 priekšmeti kartona iepakojumā + paliktnis

05105650001		
+	350 PH	1x PH 1x80; 1x PH 2x100
-	334	1x 1,2x6,5x150
-	335	1x 0,5x3,0x80 ¹⁾ ; 1x 0,8x4,0x100; 1x 1,0x5,5x125

¹⁾ bez Lasertip

Kraftform Big Pack 300

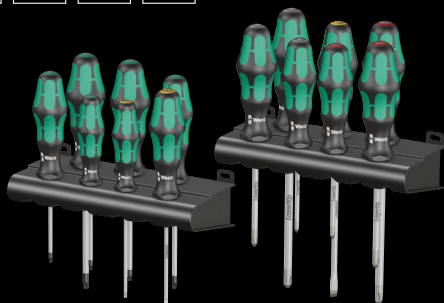

www.wera.de

Kraftform Plus – 300. sērija Ar Lasertip asmeni un paliktni. "Take it easy" instrumentu identifikators: krāsu kodēti atbilstoši profila un izmēra zīmogam.

Lietošana: Skrūves ar taisnu rievu, krustveida galvu, Phillips, Pozidriv un TORX® skrūves

Saturs: 14 priekšmetu komplekts ekspozīcijas kārbā

05105630001		
+	350 PH	1x PH 1x80; 1x PH 2x100; 1x PH 3x150
+	355 PZ	1x PZ 1x80; 1x PZ 2x100; 1x PZ 3x150
+	367 TORX®	1x TX 10x80; 1x TX 15x80; 1x TX 20x100; 1x TX 25x100; 1x TX 30x115
-	334	1x 1,2x6,5x150
-	335	1x 0,6x3,5x100 ¹⁾ ; 1x 0,8x4,0x100
	Rack for Kraftform screwdrivers	2x 190,0x50,0

¹⁾ bez Lasertip

Sprieguma atsperes aizspiedņu darbība



Spaiļu bloki mehāniski tur vadu galus. Spailēs ar atsperes aizspiediņiem tam nepieciešamo spēku nodrošina atspere. Vada galu ievietošanai atspere jāatver ar instrumentu. Wera speciālie instrumenti spaiļu blokiem dod iespēju strādāt ar spailēm ar atsperes aizspiediņiem pat tik šaurās vietās kā sadales skapī.

Izliktais asmens ļauj aizsniegt vajadzīgos aizspiedņus tur, kur nav iespējams izmantot taisnus instrumentus.

338/2 nostrādes instrumentu komplekts spaiļu blokiem (atsperu)



www.wera.de



Lietošana: Kontaktatsperu atvienošanai elektrotehniskajos fāzes izvados; spailēm ar atsperes aizspiediņiem ar dzīslas šķērsgrīzumu līdz 1.5 mm² un 2.5 līdz 4.0 mm²

Asmens: Apaļš, ar plastmasas pārklājumu, liekts par 30°

Rokturis: Kraftform ar aizsardzību pret rotāciju, vairākas daļas

Design: 2 gabalu komplekts kārbā

05008100001		
-	338	1x 0,4x2,5x81; 1x 0,6x3,5x81



Lasertip



Šauri fokusētais lāzera stars izveido virsmas struktūru ar asām maliņām. Profila cietības pakāpe pēc apstrādes ar lāzera veikšana ir robežās līdz 1000 HV. Wera Lasertip uzgaļi cieši „ieķeras” skrūves rievu savienojumā un novērš izslīdēšanu no tā. Ideāls risinājums taisnajam, Phillips un Pozidriv rievu savienojumam.

160 i/7 Rack Skrūvgriežu komplekts Kraffform Plus Sērija 100, viēnpola fāzes testeris un paliktņis

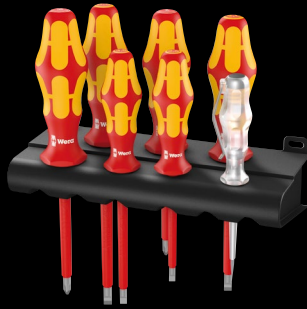

Kraffform: izolēti skrūvgrieži ar Lasertip uzgali, viēnpola fāzes testeris un paliktņis. Instrumentu identifikatori "Take it easy": ar krāsu kodēts uzgaļa profils un izmēra marķējums uz skrūvgrieža roktura.

Lietošana: skrūves ar rievu un Phillips-Recess

Izpile: 7 priekšmeti un paliktņis kartona iepakojumā

05006147001	
+	162 i VDE PH 1x PH 1x80; 1x PH 2x100
-	160 i VDE 1x 0,4x2,5x80 ¹⁾ ; 1x 0,6x3,5x100 ²⁾ ; 1x 0,8x4,0x100; 1x 1,0x5,5x125
-	247 1x 0,5x3,0x70

¹⁾ bez Lasertip

²⁾ Produkts nav pieejams ASV un Kanādā.

Kraffform Big Pack 100 VDE

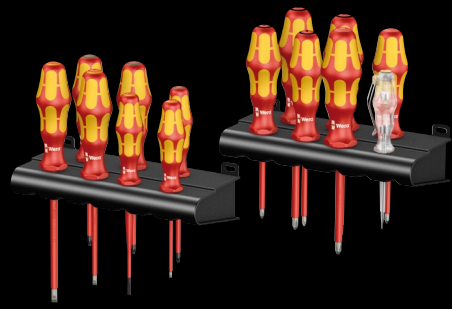

Kraffform: Drošības skrūvgriezis ar Lasertip asmeni, viēna pola fāzes testeris un paliktņis. "Take it easy" instrumentu identifikators: krāsu kodēti atbilstoši profila un izmēra zīmogam.

Lietojums: Skrūves ar taisnu rievu, Phillips, PlusMinus (Pozidriv/ar taisnu rievu), Pozidriv un TORX® skrūves

Saturs: 14 priekšmetu komplekts ekspozīcijas kārbā

05105631001	
+	162 i VDE PH 1x PH 1x80; 1x PH 2x100
+	165 i PZ VDE 1x PZ 1x80; 1x PZ 2x100
+	165 i PZ/S VDE 1x # 1x80; 1x # 2x100
+	167 i TORX® VDE 1x TX 10x80; 1x TX 15x80; 1x TX 20x80
-	160 iS VDE 1x 0,6x3,5x100
-	160 i VDE 1x 0,4x2,5x80 ¹⁾ ; 1x 0,8x4,0x100; 1x 1,0x5,5x125
-	247 1x 0,5x3,0x70
	Rack for Kraffform screwdrivers 2x 190,0x50,0

¹⁾ bez Lasertip

²⁾ Produkts nav pieejams ASV un Kanādā.

1060 i/1062 i/6 Skrūvgriežu komplekts Kraffform VDE



Lietošana: Skrūves ar rievu un krustveida rievu Phillips-Recess

Versija: 6 komponenti

05051575001	
+	1062 i PH VDE 1x PH 1x80; 1x PH 2x100
-	1060 i VDE 1x 0,4x2,5x80; 1x 0,6x3,5x100; 1x 0,8x4,0x100; 1x 1,0x5,5x125



Individuāli testētas



Katra atsevišķi testēta pie 10 000 voltiem saskaņā ar IEC 60° 900, kas nodrošina drošu darbu ar slodzi līdz 1000 voltiem.

932/6 Skrūvgriežu komplekts Kraftform Wera: skrūvgriezis-grieznis + paliktnis



Lietošana: skrūves ar rievu un Phillips-Recess

Izpilde: 6 priekšmeti kartona kastē + paliktnis

05018282001		
+	917 SPH	1x PH 1x80; 1x PH 2x100
-	932 A	1x 0,6x3,5x80 ¹⁾ ; 1x 0,8x4,5x90; 1x 1,0x5,5x100; 1x 1,2x7,0x125

¹⁾ Bez caurejoša asmens, bet trieciena kapes un bez sešstūra paliktņa

Big Pack 900 skrūvgriežu komplekts Kraftform Wera: kalta skrūvgriezis un paliktnis



Lietojums: Skrūves ar taisnu rievu, Phillips, Pozidriv un TORX® gremdgalvas skrūves

Saturs: 13 priekšmetu komplekts

05133285001		
+	917 SPH	1x PH 1x80; 1x PH 2x100; 1x PH 3x150
+	918 SPZ	1x PZ 1x80; 1x PZ 2x100; 1x PZ 3x150
-	932 A	1x 0,6x3,5x80 ¹⁾ ; 1x 0,8x4,5x90; 1x 1,0x5,5x100; 1x 1,2x7,0x125; 1x 1,6x9,0x150
+	977 TORX®	1x TX 20x90; 1x TX 25x100
	Rack for Kraftform screwdrivers	2x 190,0x50,0

¹⁾ Bez caurejoša asmens, bet trieciena kapes un bez sešstūra paliktņa



Ar iebūvētu triecienu pogu

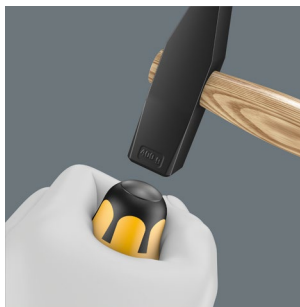

Ar iebūvētu triecienu mehānisma aktivizēšanas pogu, tādējādi palielinot ierīces kalpošanas laiku un mazinot roktura sašķelšanās apdraudējuma risku. Papildus ir jāievēro šāda prasība: strādāt aizsargbrīlēs!



Ar dobu kātu



Ar dobu sešstūra formas, augstas kvalitātes metāla, uzgali, tostarp iespējot spēka momentu pārneši bez zudumiem pat āmura triecienu laikā. Līdz vizkozai cietības pakāpei norūdītais materiāls novērš darba uzgaļa sabojāšanu.



Papildu seškantis



Iemontētais papildu seškantis kopā ar uzgriežņu atslēgu vai uzmaucamo atslēgu garantē daudz augstāku griezes momentu pārneši.



Wera Black Point uzgalis



Wera Black Point uzgalis, kā arī sarežģītas norūdīšanas tehnoloģijas piemērošana, uzgalim garantē ilgu kalpošanas laiku, paaugstinātu pretkorozijas aizsardzību un ļoti precīzu ievietošanu.

454/7 HF Set 1 Skrūvgriežu komplekts ar transversālu rokturi, Hex-Plus ar fiksējošu funkciju

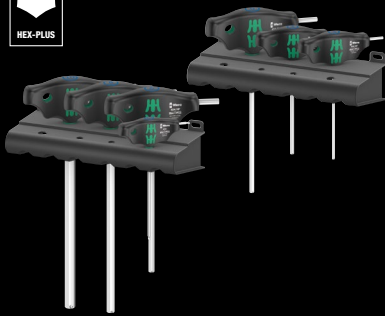

Lietošana: skrūves ar sešstūra galvu, ar fiksējošu funkciju, sākot ar izmēra garo pusi 3

Izpile: ar instrumentu identifikatoru Take it easy: profila kodējums ar krāsu (zila krāsa = iekšējais sešstūris) un izmēra marķējums. 7 priekšmeti kartona kastē + 2 paliktņi

05023450001		
○ 454		1x 2,5x100
○ 454 HF		1x 3x100; 1x 4x100; 1x 5x150; 1x 6x150; 1x 8x200; 1x 10x200
Rack for Kraftform screwdrivers		2x 190,0x50,0

Ergonomisks divkomponentu T veida rokturis



Divkomponentu T veida rokturis ar ergonomisku formu un gropēm ērtai satveršanai pirkstos, skārieniem patīkama virsma, nodrošina liela spēka momentu pārnei un nenogurstošu darbu.



TORX® HF

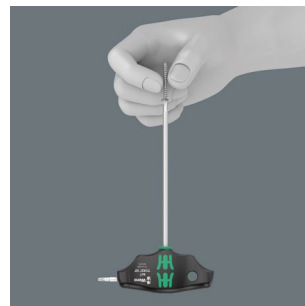

Grūti pieejamās vietās (piemēram, motortelpā) ir neiespējami ar roku piefiksēt skrūvi uzgriezni. Jo ļoti bieži tā kaut kur iekrīt. Tas rezultējas nogurdinošos meklējumos vai pat skrūves nozaudēšanā (radot attiecīga potenciāla apdraudējuma risku). Wera firmas izstrādātie TORX® HF instrumenti uzlabo

profila TORX® ģeometriju. Pateicoties piespiešanas spēkam, ko rada virsmas nospiegums skrūves profila un uzgaļa starpā, skrūve stabilī turas instrumentā!

Instrumentu identifikators "Take it easy"

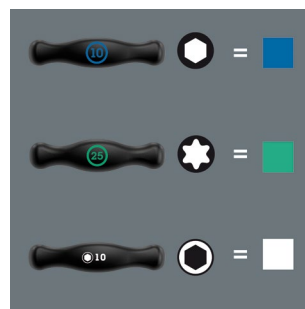

Skrūvgrieži ar „Take it easy” instrumentu identifikatoru: uzgaļa profila krāsains kodējums un izmēra marķējums uz skrūvgrieža roktura.





Kraftform Micro 12 Universal 1 Elektronikas speciālistu skrūvgriežu komplekts



"Take it easy" instrumentu identifikatori: uzgaļa profila krāsu kodi un izmēra marķējums uz skrūvgrieža roktura.

Lietošana: skrūves ar rievu un krustveida rievu Phillips-Recess, skrūves ar iekšējo TORX®, skrūves ar iekšējo sešskaldni

izpilde: 12 priekšmeti pie jostas stiprināmā somā

05073675001		
+	2050 Micro	1x PH 00x60 ¹⁾ ; 1x PH 0x60 ²⁾
⊕	2067 TORX® HF	1x TX 5x40; 1x TX 6x40
⊖	2035 Micro	1x 0,23x1,5x40; 1x 0,30x1,8x60; 1x 0,40x2,0x60; 1x 0,40x2,5x80; 1x 0,50x3,0x80
○	2054 Micro	1x 0,9x40; 1x 1,5x60; 1x 2x60
	Hook and Loop Fastener Strip 70	1x 50,0x70,0

¹⁾ Piemērots Āzijā ražotajām skrūvēm PH

²⁾ 0 izmērs pārveidots saskaņā ar JICIS 0 (Japānas Industriālo standartu kamera)



Instrumentu identifikators "Take it easy"

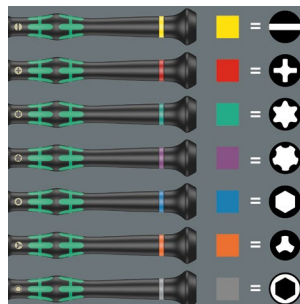

Skrūvgrieži ar „Take it easy” instrumentu identifikatoru: uzgaļa profila krāsains kodējums un izmēra marķējums uz skrūvgrieža roktura.



Labākais skrūvgriezis elektronikas inženieriem



Kraftform skrūvgriezis un triju funkcionālo zonu rokturis ir teicami piemērots šīm prasībām. Brīvgājiena kustīgā galviņa ir ideāls minēto priekšrocību papildinājums.

Kraftform Micro Big Pack 1 Elektronikas speciālistu skrūvgriežu komplekts



"Take it easy" instrumentu identifikatori: uzgaļa profila krāsu kodi un izmēra marķējums uz skrūvgrieža roktura.

Lietošana: taisnai rievai, krustveida profils Phillips-Recess, iekšējais TORX® (TX 5, TX 6, TX 7, TX 8, TX 10 ar fiksējošu funkciju), iekšējais TORX PLUS® IPR, iekšējais un ārējais sešskaldnis un Microstix® skrūvēm, 1 nonēmejs detaļu izņemšanai, kas pēc lodēšanas iestrēgušas iespaidplāknē

Izpilde: 25 priekšmeti; salokāmā somā; piemērots izmantošanai ar Wera 2go sistēmas komponentiem

0513400001	
+	2050 Micro 1x PH 000x40 ^{1) 2)} ; 1x PH 00x40 ^{1) 2)} ; 1x PH 0x40 ³⁾
+	2067 TORX® 1x TX 5x40; 1x TX 6x40
+	2067 TORX® HF 1x TX 5x40; 1x TX 6x40; 1x TX 7x60; 1x TX 8x60; 1x TX 10x60
+	2067 TORX PLUS® IPR Micro 1x 1 IPRx40 ⁴⁾
○	2054 Micro 1x 0,9x40; 1x 1,3x40; 1x 1,5x60; 1x 2x60
●	2035 Micro 1x 0,23x1,5x40; 1x 0,30x1,8x60; 1x 0,35x2,5x40; 1x 0,40x2,0x60; 1x 0,40x2,5x80; 1x 0,50x3,0x80
⊙	2069 Micro 1x 4,0x60; 1x 5,5x60
⊕	2072 Micro 1x mx40
⊖	1429 1x 1,0x3,5x50
	Hook and Loop Fastener Strip 240 1x 50,0x240,0

¹⁾ Piemērots Āzijā ražotajām skrūvēm PH

²⁾ Darbvirsmā ir pieslīpēta līdz nominālajam izmēram 10 mm garumā

³⁾ 0 izmērs pārveidots saskaņā ar JCSIS 0 (Japānas Industriālo standartu kamera)

⁴⁾ Bez atveres

2035/6 A Skrūvgriežu komplekts elektronikas speciālistiem + paliktis



Instrumentu identifikatori "Take it easy": ar krāsu kodēts uzgaļa profils un izmēra marķējums uz skrūvgrieža roktura.

Lietošana: skrūves ar rievu un krustveida rievu Phillips-Recess

Izpilde: 6 priekšmeti kartona iepakojumā + paliktis

05118150001	
+	2050 Micro 1x PH 00x60 ¹⁾ ; 1x PH 0x60 ²⁾
●	2035 Micro 1x 0,30x1,8x60; 1x 0,40x2,0x60; 1x 0,40x2,5x80; 1x 0,50x3,0x80

¹⁾ Piemērots Āzijā ražotajām skrūvēm PH

²⁾ 0 izmērs pārveidots saskaņā ar JCSIS 0 (Japānas Industriālo standartu kamera)

Kraftform Kompakt Micro 11 Universal 1



11 priekšmeti

Soma ar 44 mm gariem uzgaļiem

1 Kraftform Micro Uzgaļu turētājrokturis 1013

05135938001	
●	1013 Kraftform Micro 1x 97
+	851/9 C 1x PH 00x44x1,8 ¹⁾ ; 1x PH 0x44x2,2 ²⁾ ; 1x PH 1x44x3,0 ¹⁾
○	840/9 C 1x 1,5x44; 1x 2,0x44
●	800/9 C 1x 0,23x1,5x44; 1x 0,40x2,0x44; 1x 0,50x3,0x44
+	867/9 C TORX® 1x TX 5x44; 1x TX 6x44

¹⁾ Piemērots Āzijā ražotajām skrūvēm PH

²⁾ 0 izmērs pārveidots saskaņā ar JCSIS 0 (Japānas Industriālo standartu kamera)



Pārslidēšanas mehānisms novērš pārmērīgu griezes momentu pielietošanu

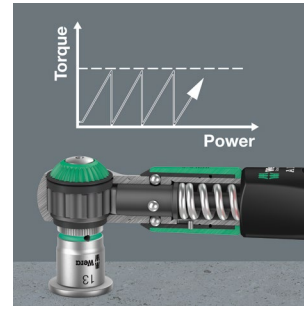

Safe-Torque griezes momenta uzgriežņu atslēga, aprīkota ar pārslidēšanas mehānismu. Tīklīdz sasniegta iestatītā griezes momenta vērtība, instrumentu nevar pievilkt pārāk cieši, tā ka nav iespējams pielietot pārmērīgi lielu griezes momentu.

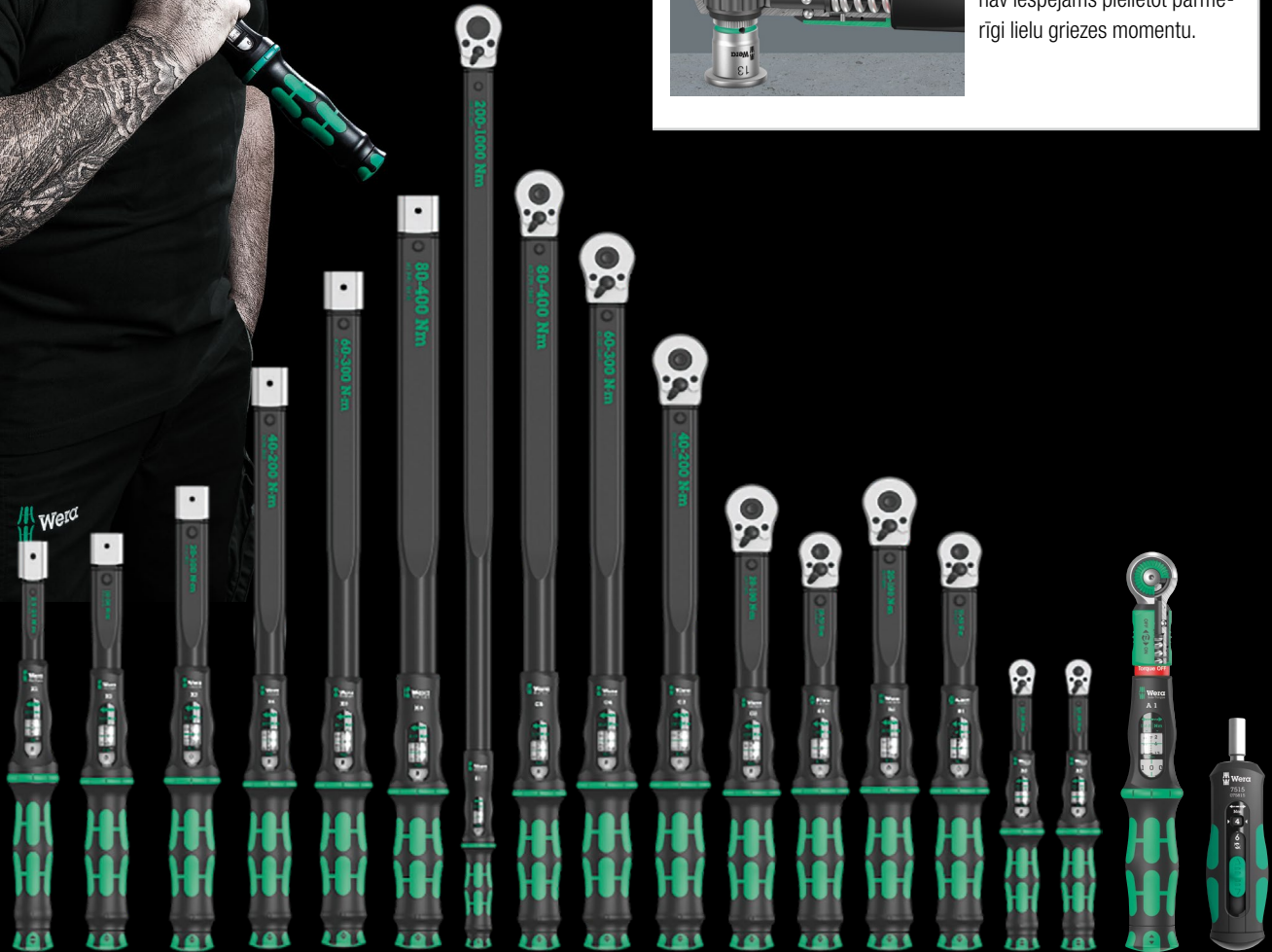

Safe-Torque A 1 griezes momenta uzgriežņa atslēga ar 1/4" kvadrātu, 2-12 Nm

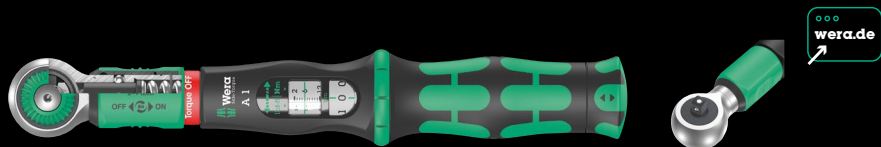

Lietojums:

Kontrolētām griezes momenta darbībām pulksteņa rādītāja virzienā; pievilšana un atlaišana ar vai bez griezes momenta

Griezes momenta diapazons: 2-12 Nm

Piemērots: 1/4" mucīņām

Precizija: Precizitāte ± 10 % no iestatītās vērtības

Ar 1/4" kvadrātu, griezes momenta uzgriežņa atslēga, atvienojama griezes momenta funkcija (griezes momenta bloķēšanas funkcija; 72 zobi; mazs pagrieziens lenķis 5°; vajadzīgās griezes momenta vērtības vienkārša iestatīšana un saglabāšana, ar dzirdamu un sajūtamu bloķēšanu, kad sasniegtas skalas vērtība, atlaišanas mehānisms, kad sasniegta iestatītā griezes momenta vērtība

Rokturis:

Ergonomisks 2 sastāvdaļu rokturis

		Nm	Nm	lbf. ft.	mm	mm	mm	mm	mm	mm	mm	mm	mm	mm
05075800001	1/4"	2-12	0,10	2-9	244	94	38,5	31,6	23,7	9 3/64"	3 45/64"	1 33/64"	1 11/64"	15/16"

Safe-Torque A 1 griezes momenta uzgriežņa atslēga ar 1/4" sešstūri, 2-12 Nm

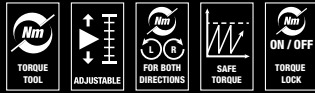

- Lietojums:** Kontrolētām griezes momenta darbībām pulksteņa rādītāja un pretējā virzienā; pievilkšana un atlaišana ar vai bez griezes momenta
- Griezes momenta diapazons:** 2-12 Nm
- Piemērots:** 1/4" uzgaļiem ar 1/4" ārējo sešstūri saskaņā ar DIN ISO 1173-C 6.3 un E 6.3 un Wera savienotāju 1. un 4. sērijai
- Precīzija:** Precizitāte ± 10 % no iestatītās vērtības
- Konstrukcija:** Ar 1/4" iekšējo sešstūri, griezes momenta uzgriežņa atslēga, atvienojama griezes momenta funkcija (griezes momenta bloķēšanas funkcija; 72 zobi; mazs pagrieziens leņķis 5°; vajadzīgās griezes momenta vērtības vienkārša iestatīšana un saglabāšana, ar dzirdamu un sajūtamu bloķēšanu, kad sasniegtas skalas vērtība, atlaišanas mehānisms, kad sasniegta iestatītā griezes momenta vērtība
- Rokturis:** Ergonomisks 2 sastāvdaļu rokturis

		Nm	Nm	lbf. ft.	mm	mm	mm	mm	mm	mm	mm	mm	mm	mm
05075801001	1/4"	2-12	0,10	2-9	244	94	38,5	31,6	23,7	9 3/64"	3 45/64"	1 33/64"	1 11/64"	15/16"

Safe-Torque A 1 komplekts 1, 1/4" kvadrātu, 2-12 Nm



Komplektā 10 priekšmeti; virsmām draudzīgā, kompaktā un ārkārtīgi izturīgā tekstila kārbā. Mazs izmērs un neliels svars uzlabotai mobilitātei.

1 Safe-Torque A 1 griezes momenta uzgriežņa atslēga ar 1/4" kvadrātu, mērīšanas diametrs 2-12 Nm; kontrolētām griezes momenta darbībām pulksteņa rādītāja un pretējā virzienā; pievilkšana un atlaišana ar vai bez griezes momenta, atvienojama griezes momenta funkcija (griezes momenta bloķēšanas funkcija; 72 zobi; mazs pagrieziens leņķis 5°; vajadzīgās griezes momenta vērtības vienkārša iestatīšana un saglabāšana, ar dzirdamu un sajūtamu bloķēšanu, kad sasniegtas skalas vērtība, atlaišanas mehānisms, kad sasniegta iestatītā griezes momenta vērtība; ergonomisks 2 sastāvdaļu rokturis; 8 Zyklop mucīņas, viens Zyklop pagarinājums ar ātri rotējošu uznavu, īss

05075830001			
○	Safe-Torque A 1	1x 1/4", 2-12 Nm	
●	8790 HMA	1x 5,5x23,0; 1x 6,0x23,0; 1x 7,0x23,0; 1x 8,0x23,0; 1x 10,0x23,0; 1x 11,0x23,0; 1x 12,0x23,0; 1x 13,0x23,0	
●○	8794 SA	1x 1/4"x75,0	
	Hook and Loop Fastener Strip 240	1x 50,0x240,0	

Safe-Torque A 1 komplekts 1, 1/4" sešstūris, 2-12 Nm



Komplektā 23 priekšmeti; virsmām draudzīgā, kompaktā un ārkārtīgi izturīgā tekstila kārbā. Mazs izmērs un neliels svars uzlabotai mobilitātei.

1 Safe-Torque A 1 griezes momenta uzgriežņa atslēga ar 1/4" sešstūri, mērīšanas diametrs 2-12 Nm; kontrolētām griezes momenta darbībām pulksteņa rādītāja un pretējā virzienā; pievilkšana un atlaišana ar vai bez griezes momenta, atvienojama griezes momenta funkcija (griezes momenta bloķēšanas funkcija; 72 zobi; mazs pagrieziens leņķis 5°; vajadzīgās griezes momenta vērtības vienkārša iestatīšana un saglabāšana, ar dzirdamu un sajūtamu bloķēšanu, kad sasniegtas skalas vērtība, atlaišanas mehānisms, kad sasniegta iestatītā griezes momenta vērtība; ergonomisks 2 sastāvdaļu rokturis; 9 Zyklop mucīņas, 12 izturīgi uzgaļi (1/4", 50 mm garš), viena savienošā detaļa mucīņām (1/4" ārējais sešstūris uz 1.4" ārējo kvadrātveida galvu)

05075832001			
○	Safe-Torque A 2	1x 1/4", 2-12 Nm	
●	8790 HMA	1x 5,5x23,0; 1x 6,0x23,0; 1x 7,0x23,0; 1x 8,0x23,0; 1x 9,0x23,0; 1x 10,0x23,0; 1x 11,0x23,0; 1x 12,0x23,0; 1x 13,0x23,0	
○○	870/1	1x 1/4"x25 ¹⁾	
+	851/4 Z	1x PH 2x50	
+	867/4 Z TORX®	1x TX 10x50; 1x TX 15x50; 1x TX 20x50; 1x TX 25x50; 1x TX 27x50; 1x TX 30x50	
○	840/4 Z	1x 2,5x50; 1x 3,0x50; 1x 4,0x50; 1x 5,0x50; 1x 6,0x50 ²⁾	
	Hook and Loop Fastener Strip 240	1x 50,0x240,0	

¹⁾ Ar lodveida fiksatoru; manuālajiem uzgriežņu atslēgām ieliktniēm

²⁾ Sešstūra asmens

Click-Torque A 5 Dinamometriskā atslēga ar sprūdratu ar reversu, 2,5-25 Nm

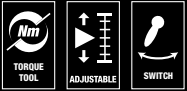

Lietošana: labās puses pievilkšanai

Precizitāte: kļūda ±4 % no noteiktās vērtības, saskaņā ar DIN EN ISO 6789-1:2017-07

Versija: 1/4" savienojošais kvadrāts, sprūdatslēga ar reversu, 45 zobi; vienkārša uzstādīšana un uzstādītā spēka momenta aizsardzība, dzirdami un jūtami klikšķi, sasniedzot vērtības (vērtības precīzas iestatīšanas skala tikai Nm), dzirdama un jūtama atbloķēšana, sasniedzot uzstādīto spēka momentu

Rokturis: ergonomisks, divkomponentu

		Nm	Nm	lbf. ft.	mm	mm	mm	mm	mm	mm	mm	mm	mm	mm	mm
05075604001	1/4"	2,5-25	0,10	1-18	290	121	42	25	11,5	11 27/64"	4 49/64"	1 29/32"	1"	7/16"	

Click-Torque A 6 Dinamometriskā atslēga ar sprūdratu ar reversu, 2,5-25 Nm



Lietošana: labās puses pievilkšanai

Precizitāte: kļūda ±4 % no noteiktās vērtības, saskaņā ar DIN EN ISO 6789-1:2017-07

Versija: 1/4" savienojošais kvadrāts, sprūdatslēga ar reversu, 45 zobi; vienkārša uzstādīšana un uzstādītā spēka momenta aizsardzība, dzirdami un jūtami klikšķi, sasniedzot vērtības (precīzas iestatīšanas skala: vērtības tikai Nm), dzirdama un jūtama atbloķēšana, sasniedzot uzstādīto spēka momentu

Rokturis: ergonomisks, divkomponentu

		Nm	Nm	lbf. ft.	mm	mm	mm	mm	mm	mm	mm	mm	mm	mm	mm
05075605001	1/4"	2,5-25	0,10	1-18	290	121	42	25	11,5	11 27/64"	4 49/64"	1 29/32"	1"	7/16"	

Click-Torque A 6



1/4" sešstūra gals.

Vērtību iestatīšana uz skalas

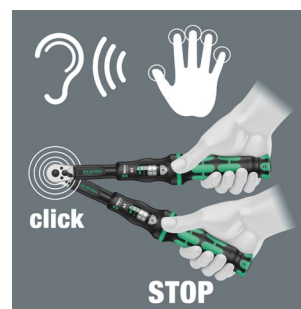

Sasniedzot iestatītā spēka momenta vērtību, ar raksturīgo klikšķi (sadzirdamu un sajūtu) nostrādā atbloķētājs.

Click-Torque B 1 Dinamometriskā atslēga ar sprūdratu ar reversu, 10-50 Nm

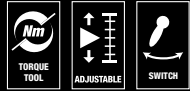

Lietošana: labās puses pievilksšanai

Precizitāte: kļūda $\pm 3\%$ no noteiktās vērtības, saskaņā ar DIN EN ISO 6789-1:2017-07

Versija: $\frac{3}{8}$ " savienojošais kvadrāts, sprūdatslēga ar reversu, 45 zobi; vienkārša uzstādīšana un uzstādītā spēka momenta aizsardzība, dzirdami un jūtami klikšķi, sasniedzot vērtības (vērtības precīzas iestatīšanas skala tikai Nm), dzirdama un jūtama atbloķēšana, sasniedzot uzstādīto spēka momentu

Rokturis: ergonomisks, divkomponentu

		Nm	Nm	lbf. ft.	mm	mm	mm	mm	mm					
05075610001	$\frac{3}{8}$ "	10-50	0,25	8-36	360	140	47	35	16,5	14 $\frac{1}{16}$ "	5 $\frac{3}{16}$ "	1 $\frac{2}{32}$ "	1 $\frac{3}{16}$ "	$\frac{5}{8}$ "

Click-Torque B 2 Dinamometriskā atslēga ar sprūdratu ar reversu, 20-100 Nm

		Nm	Nm	lbf. ft.	mm	mm	mm	mm	mm					
05075611001	$\frac{3}{8}$ "	20-100	0,5	15-73	405	140	47	43	18,5	15 $\frac{15}{16}$ "	5 $\frac{3}{16}$ "	1 $\frac{2}{32}$ "	1 $\frac{11}{16}$ "	$\frac{5}{16}$ "

Click-Torque C 1 Dinamometriskā atslēga ar sprūdratu ar reversu, 10-50 Nm

		Nm	Nm	lbf. ft.	mm	mm	mm	mm	mm					
05075620001	$\frac{1}{2}$ "	10-50	0,25	8-36	360	140	47	35	16,5	14 $\frac{1}{16}$ "	5 $\frac{3}{16}$ "	1 $\frac{2}{32}$ "	1 $\frac{3}{16}$ "	$\frac{5}{8}$ "

Click-Torque C 2 Dinamometriskā atslēga ar sprūdratu ar reversu, 20-100 Nm

		Nm	Nm	lbf. ft.	mm	mm	mm	mm	mm					
05075621001	$\frac{1}{2}$ "	20-100	0,5	15-73	405	140	47	43	18,5	15 $\frac{15}{16}$ "	5 $\frac{3}{16}$ "	1 $\frac{2}{32}$ "	1 $\frac{11}{16}$ "	$\frac{5}{16}$ "

Click-Torque C 3 Dinamometriskā atslēga ar sprūdratu ar reversu, 40-200 Nm

		Nm	Nm	lbf. ft.	mm	mm	mm	mm	mm					
05075622001	$\frac{1}{2}$ "	40-200	1,0	30-146	510	140	47	43	18,5	20 $\frac{5}{16}$ "	5 $\frac{3}{16}$ "	1 $\frac{2}{32}$ "	1 $\frac{11}{16}$ "	$\frac{5}{16}$ "

Click-Torque C 4 Dinamometriskā atslēga ar sprūdratu ar reversu, 60-300 Nm

		Nm	Nm	lbf. ft.	mm	mm	mm	mm	mm					
05075623001	$\frac{1}{2}$ "	60-300	1,0	45-220	595	140	47	43	18,5	23 $\frac{27}{64}$ "	5 $\frac{3}{16}$ "	1 $\frac{2}{32}$ "	1 $\frac{11}{16}$ "	$\frac{5}{16}$ "

Vienkārša manuāla uzstādīšana



Sadzirdami un sajūjami klikšķi veicot katra spēka momenta vērtības izvēli.

Vienkāršs un drošs

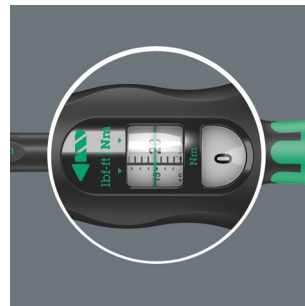

Nepieciešamās griezes momenta vērtības vienkārša iestatīšana un saglabāšana; nolasāms un galvenās un smalkās skalas.

Click-Torque C 2 Push R/L Dinamometriska atslēga ar regulējamu pievilkšanas momentu labās un kreisās puses vītnei, 20-100 Nm

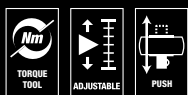

Lietošana: stiprinājuma ar labo un kreiso vītņi pievilkšanai

Precizitāte: kļūda ±3 % no noteiktās vērtības, saskaņā ar standartu DIN EN ISO 6789-1:2017-07

Versija: novirzīšana ar kvadrātu 1/2" ar uzgaļu fiksāciju, bīdāms kvadrāts pievilkšanas virziena mainīšanai, smalks 45 zobu sprūdrata mehānisms; vienkārša uzstādīšana un vajadzīgā pievilkšanas momenta fiksācija, dzirdams un jūtams klikšķis, izvēloties pievilkšanas momenta vērtības skalā (smalkas iestatīšanas skala tikai Nm), dzirdams un jūtams iedarbošanās mehānisma klikšķis, sasniedzot noteikto pievilkšanas momentu

Rokturis: ergonomisks, divkomponentu rokturis

		Nm	Nm	lbf. ft.	mm	mm	mm	mm	mm	mm	mm	mm	mm	
05075625001	1/2"	20-100	0,5	15-73	405	140	47	43	18,5	15 15/16"	5 33/64"	1 27/32"	1 11/16"	45/64"

Click-Torque C 3 Push R/L Dinamometriska atslēga ar regulējamu pievilkšanas momentu labās un kreisās puses vītnei, 40-200 Nm



		Nm	Nm	lbf. ft.	mm	mm	mm	mm	mm	mm	mm	mm	mm	
05075626001	1/2"	40-200	1,0	30-146	510	140	47	43	18,5	20 5/64"	5 33/64"	1 27/32"	1 11/16"	45/64"

Click-Torque E 1 Push R/L Dinamometriska atslēga ar regulējamu pievilkšanas momentu, labās un kreisās puses vītnei, 200-1000 Nm



		Nm	Nm	lbf. ft.	mm	mm	mm	mm	mm	mm	mm	mm	mm	
05075631001	3/4"	200-1000	1,0	148-737	1250	140	47	63	30	49 7/32"	5 33/64"	1 27/32"	2 31/64"	1 3/16"

Sērija 7400 Krafftform Regulējams dinamometriskais skrūvgriezis (0,1-3,0 Nm) ar atspilējošu patronu Rapidaptor



Lietošana: piemērots uzgaļiem ar sešstūru galaņi 1/4" saskaņā ar standartu DIN ISO 1173-C 6,3 un E 6,3, kā arī ar galaņa tipu Wera 1 un 4

Versija: tehnoloģija Rapidaptor ar ātras uzstādīšanas, ātras izņemšanas, ātras griešanas, universālas iespīlēšanas, vadīšanas ar vienu roku funkciju

Kļūda: ±6 % (DIN EN ISO 6789). Griezes momenta digitālie indikatori. Precīza iedarbošanās un skaņas signāls, kad ir sasniegts nepieciešamais pievilkšanas moments.

Rokturis: Krafftform ar aizsardzību pret pārmešanos, daudzkomponentu

Sērija 7400 Krafftform ar pistoles rokturi; regulējams dinamometriskais skrūvgriezis (3,0-8,8 Nm) ar atspilējošu patronu Rapidaptor, ar pistoles rokturi



Lietošana: piemērots uzgaļiem ar sešstūru galaņi 1/4" saskaņā ar standartu DIN ISO 1173-C 6,3 un E 6,3, kā arī ar galaņa tipu Wera 1 un 4

Versija: tehnoloģija Rapidaptor ar ātras uzstādīšanas, ātras izņemšanas, ātras griešanas, universālas iespīlēšanas, vadīšanas ar vienu roku funkciju

Kļūda: ±6 % (DIN EN ISO 6789). Griezes momenta digitālie indikatori. Precīza iedarbošanās un skaņas signāls, kad ir sasniegts nepieciešamais pievilkšanas moments.

Rokturis: Krafftform pistoles rokturis, daudzkomponentu

	Art.No.		Nm	Nm	mm	mm	mm
05074770001 ¹⁾	7430	1/4"	0,10-0,34	0,015	89	142	5 7/16"
05074772001 ¹⁾	7431	1/4"	0,30-1,00	0,05	89	142	5 7/16"
05074774001 ¹⁾	7432	1/4"	0,90-1,50	0,05	89	142	5 7/16"
05074700001	7440	1/4"	0,3-1,2	0,05	105	155	6"
05074701001	7441	1/4"	1,2-3,0	0,10	105	155	6"

¹⁾ ar piestiprinātu lupu, lai labāk būtu salasāmas skalas vērtības

	Art.No.		Nm	Nm	mm	mm	mm
05074702001	7442	1/4"	3,0-6,0	0,25	150	100	4"
05074705001	7443	1/4"	4,0-8,8	0,40	150	100	4"

7400 Kraftform sērijas dinamometriskie skrūvgrieži ar rūpnīcā iestatītu vērtību (0,3-3,0 Nm) un Rapidaptor ātrās atvēršanas patrona, roktura izmērs 105 mm



- Lietojums:** Piemērots 1/4" DIN ISO 1173-C 6,3 un E 6,3 sešstūra ieliktniņiem un Wera 1. un 4. sērijai 4
- Konstrukcija:** Rapidaptor – ātri iekšā, ātri ārā, ātri rotē, patrona un vienas rokas tehnoloģija
- Iepriekš iestatīts griezes moments:** 0,3 Nm, 1,2 Nm
- Precizitāte:** ± 6% (DIN EN ISO 6789). Uzticams slīdēšanas mehānisms un akustiskais signāls, kad sasniegts iestatītais griezes moments.
- Rokturis:** Kraftform ar griešanās novēršanas funkciju, daudzkomponentu

	Art.No.		Nm	Nm	mm	mm	mm
05074715001 ¹⁾	7460	1/4"	0,3	0,3-1,2	105	155	6"
05074716001 ¹⁾	7461	1/4"	1,2	1,2-3,0	105	155	6"

¹⁾ Iepriekš iestatīto griezes momentu var mainīt. Taču tam nepieciešami speciāli instrumenti un Torque Test ierīces. Lūdzam sazināties ar Wera Torque dienestu.

Sērija 7400 Kraftform Dinamometriskais skrūvgriezis ar pievilkšanas momenta uzstādīšanu un regulēšanu (0,1-1,5 Nm), ar ātrspilējošu patronu Rapidaptor, roktura garums 89 mm



- Lietošana:** uzgaļiem ar sešstūru galeni 1/4" saskaņā ar standartu DIN ISO 1173-C 6,3 un E 6,3, kā arī ar galaņa tipu Wera 1 un 4
- Versija:** Rapidaptor sistēma ar ātras uzstādīšanas, ātras izņemšanas, ātras griešanas, universālas iespīlēšanas, vadīšanas ar vienu roku funkciju
- Uzstādījuma vērtība:** 0,1 Nm, 0,3Nm, 0,9 Nm
- Kļūda:** ± 6% (DIN EN ISO 6789). Precīza iedarbošanās un skaņas signāls, kad ir sasniegts nepieciešamais pievilkšanas moments.
- Rokturis:** Kraftform ar aizsardzību pret pārmešanos, daudzkomponentu

	Art.No.		Nm	Nm	mm	mm	mm
05074790001 ¹⁾	7450	1/4"	0,1	0,1-0,34	89	133	5 1/4"
05074792001 ¹⁾	7451	1/4"	0,3	0,3-1,0	89	133	5 1/4"
05074794001 ¹⁾	7452	1/4"	0,9	0,9-1,5	89	133	5 1/4"

¹⁾ Iepriekš iestatīto griezes momentu var mainīt. Taču tam nepieciešami speciāli instrumenti un Torque Test ierīces. Lūdzam sazināties ar Wera Torque dienestu.

Sērija 7400 Kraftform Dinamometriskais skrūvgriezis ar pievilkšanas momenta rūpnīcas uzstādījumu pēc pasūtītāja vēlēšanās, roktura garums 105 mm



	Art.No.		Nm	mm	mm	mm
05074715010	7460	1/4"	0,3-1,2	105	155	6"
05074716010	7461	1/4"	1,2-3,0	105	155	6"

¹⁾ The desired settings can be made in the following units: Nm, kgf. m, lbf. ft., ozf. in., dN. m, kgf. cm, lbf. in, in. oz, cN. m, gf. m, ft. lb, gf. cm, in. lb.

Sērija 7400 Kraftform Dinamometriskais skrūvgriezis pievilkšanas momenta rūpnīcas uzstādījumu pēc pasūtītāja vēlēšanās, roktura garums 89 mm



	Art.No.		Nm	mm	mm	mm
05074790010	7450	1/4"	0,1-0,34	89	133	5 1/4"
05074792010	7451	1/4"	0,3-1,0	89	133	5 1/4"
05074794010	7452	1/4"	0,9-1,5	89	133	5 1/4"

¹⁾ The desired settings can be made in the following units: Nm, kgf. m, lbf. ft., ozf. in., dN. m, kgf. cm, lbf. in, in. oz, cN. m, gf. m, ft. lb, gf. cm, in. lb.

Sērija 7400 Krafftform pistoles rokturis Dinamometriskais skrūvgriezis ar pievilšanas momenta uzstādīšanu un regulēšanu (3,0 - 8,8 Nm), ar ātrspīlējošu patronu Rapidaptor

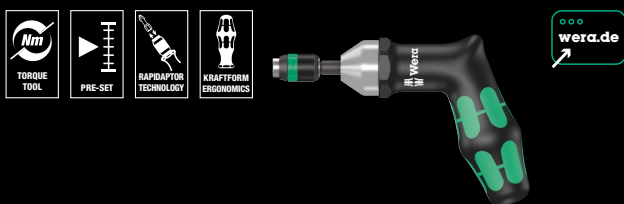

Lietošana: uzgaļiem ar sešstūru galeni 1/4" saskaņā ar standartu DIN ISO 1173-C 6,3 un E 6,3, kā arī ar galeņa tipu Wera 1 un 4

Versija: Rapidaptor sistēma ar ātras uzstādīšanas, ātras izņemšanas, ātras griešanas, universālas iespīlēšanas, vadīšanas ar vienu roku funkciju

Uzstādījuma vērtība: 3,0 Nm, 4,0 Nm

Kļūda: ±6 % (DIN EN ISO 6789). Precīza iedarbošanās un skaņas signāls, kad ir sasniegts nepieciešamais pievilšanas moments.

Rokturis: Krafftform, pistoles rokturis, daudzkomponentu

	Art.No.	Nm	Nm	mm	mm	mm	mm
05074717001 ^{b)}	7462	1/4"	3,0	3,0-6,0	150	100	6"
05074728001 ^{b)}	7463	1/4"	4,0	4,0-8,8	150	100	6"

^{b)} Iepriekš iestatīto griezes momentu var mainīt. Taču tam nepieciešami speciāli instrumenti un Torque Test ierīces. Lūdzam sazināties ar Wera Torque dienestu.

Sērija 7400 Krafftform Dinamometriskais skrūvgriezis ar pievilšanas momenta rūpnīcas uzstādījumu pēc pasūtītāja vēlēšanās, pistoles rokturis

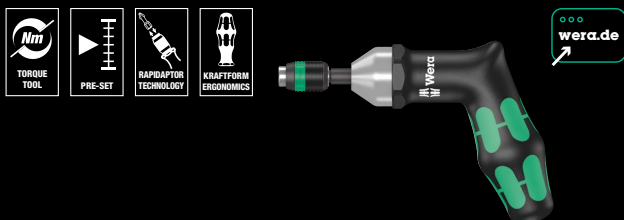

Lietošana: Uzgaļiem ar sešstūru galeni 1/4" saskaņā ar standartu DIN ISO 1173-C 6,3 un E 6,3, kā arī ar galeņa tipu Wera 1 un 4

Versija: Rapidaptor sistēma ar ātras uzstādīšanas, ātras izņemšanas, ātras griešanas, universālas iespīlēšanas, vadīšanas ar vienu roku funkciju

Uzstādījuma vērtība: Pēc pasūtītāja vēlēšanās pievilšanas momentu var uzstādīt noteiktā vērtību diapazona robežās

Kļūda: ±6 % (DIN EN ISO 6789). Precīza iedarbošanās un skaņas signāls, kad ir sasniegts nepieciešamais pievilšanas moments.

Rokturis: Krafftform, pistoles rokturis, daudzkomponentu

	Art.No.	Nm	mm	mm	mm	mm
05074717010	7462	1/4"	3,0-6,0	150	100	6"
05074728010	7463	1/4"	4,0-8,8	150	100	6"

^{b)} The desired settings can be made in the following units: Nm, kgf. m, lbf. ft., ozf. in., dN. m, kgf. cm, lbf. in, oz. cm, m. gf. m, ft. lb, gf. cm, in. lb.

7515 Krafftform Safe-Torque Speed Torque skrūvgriezis, 2-6 Nm



Lietojums: Piemērots uzgaļiem ar 1/4" ārējo sešstūri

Konstrukcija: Pieci iestatāmi maksimālie griezes momenti un viena fiksēta pozīcija; uzgaļu patrona ar ±10 % precizitāti. Griezes momenta vērtības digitāls attēls Skaidrs signāls, kad sasniegta iestatītā griezes momenta vērtība.

Rokturis: Krafftform, daudzkomponentu

	Nm	Nm	Nm	Nm	Nm	mm
05075815001	1/4"	2,0	3,0	4,0	5,0	6,0

7510 Krafftform Safe-Torque Speed Torque skrūvgriezis, 1-3 Nm



Lietojums: Piemērots uzgaļiem ar 1/4" ārējo sešstūri

Konstrukcija: Pieci iestatāmi maksimālie griezes momenti un viena fiksēta pozīcija; uzgaļu patrona ar ±10 % precizitāti. Griezes momenta vērtības digitāls attēls Skaidrs signāls, kad sasniegta iestatītā griezes momenta vērtība.

Rokturis: Krafftform, daudzkomponentu

	Nm	Nm	Nm	Nm	Nm	mm
05075810001	1/4"	1,0	1,5	2,0	2,5	3,0

7515/7 Kraftform Safe-Torque Speed Bicycle 1

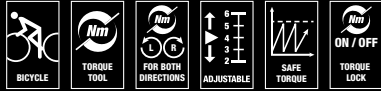

7 priekšmetu komplekts

Salokāms futrālis ar vienu 7515 griezes momenta skrūvgriezi ar griezes momenta ātro iestatīšanu un 6 rūdītiem uzgaļiem (garums 50 mm), ar Wera "Take it easy" instrumentu identifikatoru: izmēra atzīme un krāsas kods palīdzēs pavisam vienkārši atrast vajadzīgo uzgali

05075850001	
7515	1x 1/4"x2,0 Nm; 3,0 Nm; 4,0 Nm; 5,0 Nm; 6,0 Nm x147,5
⊕	867/4 TORX® BTZ 1x TX 10x50; 1x TX 25x50
○	840/4 BTZ 1x 2,5x50; 1x 3,0x50; 1x 4,0x50; 1x 5,0x50

7515/16 Kraftform Safe-Torque Speed Universal 1



16 priekšmetu komplekts

Salokāms futrālis ar vienu 7515 griezes momenta skrūvgriezi ar griezes momenta ātro iestatīšanu un 15 rūdītiem uzgaļiem (garums 89 mm)

05075851001	
7515	1x 1/4"x2,0 Nm; 3,0 Nm; 4,0 Nm; 5,0 Nm; 6,0 Nm x147,5
+	851/4 Z 1x PH 2x89
⊕	867/4 Z 1x TX 10x89; 1x TX 15x89; 1x TX 20x89; TORX® BO 1x TX 25x89; 1x TX 30x89
⊕	867/4 IP TORX PLUS® 1x 10 IPx89; 1x 15 IPx89; 1x 20 IPx89; 1x 25 IPx89; 1x 30 IPx89
○	840/4 Z 1x 3,0x89; 1x 4,0x89; 1x 5,0x89; 1x 6,0x89 ¹⁾

¹⁾ Sešstūra asmens

Pieci iestatāmi pievilšanas griezes momenti



Pieci iestatāmi pievilšanas griezes momenti (7510: 1,0; 1,5; 2,0; 2,5; 3,0 Nm; 7515: 2,0; 3,0; 4,0; 5,0; 6,0 Nm) un viena fiksēta pozīcija (griezes momenta bloks) neierobežotiem atlaišanas un pievilšanas momentiem.

Vienkārša iestatīšana



Pievilšanas griezes momentu vienkārša iestatīšana.

Pārmērīgas slodzes signāls



Skaidri sadzirdams un sajūtam pārmērīgas slodzes signāls, kad sasniegts iepriekš noteiktais griezes moments.

Jauns risinājums griezes momenta precīzai iestatīšanai



→ www.wera.de/torque-advisor

9530 Griezes momenta uzgriežņu atslēgu komplekts siltumsūkņiem/kondicionieriem



Komplektā 4 priekšmeti; virsmām draudzīgā, kompaktā un ārkārtīgi izturīgā tekstila kārbā. Neliels izmērs un mazs svars labākai mobilitātei.

Viena Click-Torque X 7 griezes momenta uzgriežņu atslēga ar 14x18 mm patronu maināmajiem instrumentiem, mērīšanas diapazons 10-100 Nm, precizitāte ±4 % no iestatītās vērtības, saskaņā ar DIN EN ISO 6789-1:2017-07, griezes momenta vadībai pulksteņa rādītāja un pretējā virzienā; vajadzīga griezes momenta vienkārša iestatīšana un saglabāšana ar dzirdamiem un sajūtamam klikšķiem, sasniedzot skalas vērtības (precīza skala tikai ņūtonmetros), dzirdams un sajūtamam atlaišanas mehānisms, kad sasniegta iestatītā griezes momenta vērtība, ergonomisks 2 komponentu rokturis, 3 pašregulējošas Joker 7880 uzgriežņu atslēgas ar maināmiem ieliktniem un sprūdratu.

05136076001	Click-Torque X 7	1x 14x18, 10-100 Nm
	7880 Joker XXL	1x 14x18x24-32 ($\frac{5}{16}$ "-1 $\frac{1}{4}$ ")x113,5
	7880 Joker XL	1x 14x18x19-24 ($\frac{3}{4}$ "- $\frac{15}{16}$ ")x95,0
	7880 Joker L	1x 14x18x16-19 ($\frac{5}{8}$ "- $\frac{3}{4}$ ")x85,5

Labajam un kreisajam virzienam

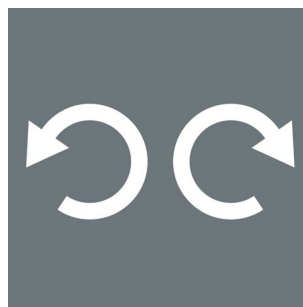

Griezes momenta uzgriežņu atslēgas maināmajiem instrumentiem, piemērots lietošanai pulksteņa rādītāja un pretējā virzienā.

Gaisa kondicionēšanas sistēmām



Ar 9530 komplektu iespējams pareizi pievilkt saldēšanas un gaisa kondicionēšanas sistēmās, kā arī siltumsūkņu līnijās lietotos skrūvju savienojumus.

817 VDE griezes momenta uzgriežņu atslēga

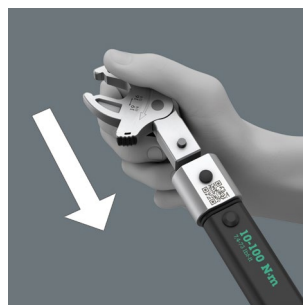

Mērīšanas diapazons 10-100 Nm, ar 14x18 mm patronu maināmajiem instrumentiem.

Click-Torque X 7 griezes momenta uzgriežņu atslēga maināmajiem instrumentiem, 10-100 Nm



#Lietojuams: Kontrolētām griezes momenta darbībām pulksteņa rādītāja un pretējā virzienā

Precizitāte: Precizitāte ±4 % no iestatītās vērtības, saskaņā ar DIN EN ISO 6789-1:2017-07

Konstrukcija: Ar 14x18 mm patronu maināmajiem instrumentiem; nepieciešamā griezes moments vienkārša iestatīšana un saglabāšana, ar dzirdamiem un sajūtamam klikšķiem, sasniedzot skalas vērtības (precīza skala tikai ņūtonmetros), dzirdams un sajūtamam atlaišanas mehānisms, kad sasniegta iestatītā griezes momenta vērtība, ergonomisks 2 komponentu rokturis,

Rokturis: ergonomisks 2 komponentu rokturis

	Nm		lb. ft.	mm	S _k	l _k	mm	mm	mm	mm	mm	mm	mm	mm	mm
05075657001	14x18	10-100	0,5 - 8-73	395	25,5	343,0	140	47	29	20	14 $\frac{4}{64}$ "	5 $\frac{33}{64}$ "	1 $\frac{27}{32}$ "	1 $\frac{9}{64}$ "	$\frac{25}{32}$ "

¹ S_k = Piestiprināmā testa instrumenta faktiskais izmērs; l_k = Attālums no spēka pielikšanas punkta līdz testa ierīces asiņ

7880 Joker XXL atslēga uzgriežņu atslēgas izmēram 24-32 mm, 14x18mm

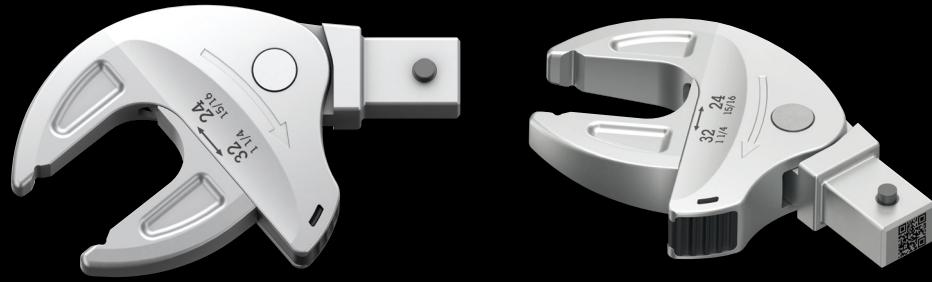

- Lietojums:** Sešstūra skrūvju galvas un uzgriežņi
- Piedziņa:** 14x18 mm; Click-Torque X un XP sērijas griezes momenta uzgriežņu atslēgām ar 14x18 mm uzgali
- Konstrukcija:** Pašregulējoša uzgriežņu atslēga ar sprūdrata funkciju; valējs gals un regulējams izmērs, paralēlas, gludas spīles; ar 30° pagrieziena leņķi, izmantojot stūra platuma prizmas spīlēs

	mm	mm	mm	mm			mm	mm
05020173001	14x18	24-32	24,0	62,2	5/16"-1 1/4"	5/16"	62,2	113,5
			27,0	68,0		3/32"	63,9	
			30,0	70,2		1"	65,4	
			32,0	70,4		1 1/16"	66,4	
						1 1/8"	69,5	
						1 3/16"	70,1	
				1 1/4"	70,2			

7880 Joker XL atslēga uzgriežņu atslēgas izmēram 19-24 mm, 14x18mm

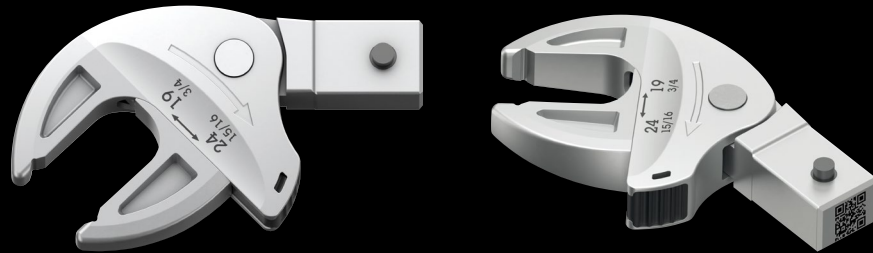

- Lietojums:** Sešstūra skrūvju galvas un uzgriežņi
- Piedziņa:** 14x18 mm; Click-Torque X un XP sērijas griezes momenta uzgriežņu atslēgām ar 14x18 mm uzgali
- Konstrukcija:** Pašregulējoša uzgriežņu atslēga ar sprūdrata funkciju; valējs gals un regulējams izmērs, paralēlas, gludas spīles; ar 30° pagrieziena leņķi, izmantojot stūra platuma prizmas spīlēs

	mm	mm	mm	mm			mm	mm
05020172001	14x18	19-24	19,0	51,6	3/4"-15/16"	3/4"	51,6	95,0
			20,0	53,6		25/32"	53,3	
			21,0	55,4		13/16"	54,7	
			22,0	56,7		7/8"	56,7	
			24,0	56,7		15/16"	56,7	

7880 Joker L pašregulējoša atslēga uzgriežņu atslēgas izmēram 16-19 mm, 14x18mm

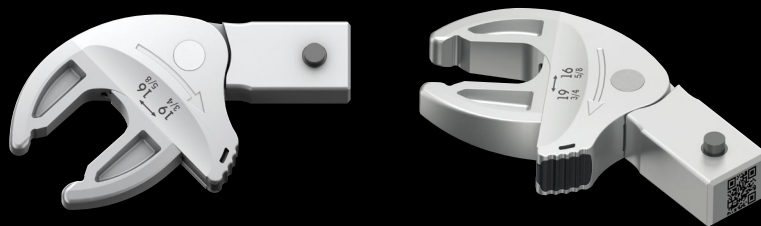

- Lietojums:** Sešstūra skrūvju galvas un uzgriežņi
- Piedziņa:** 14x18 mm; Click-Torque X un XP sērijas griezes momenta uzgriežņu atslēgām ar 14x18 mm uzgali
- Konstrukcija:** Pašregulējoša uzgriežņu atslēga ar sprūdrata funkciju; valējs gals un regulējams izmērs, paralēlas, gludas spīles; ar 30° pagrieziena leņķi, izmantojot stūra platuma prizmas spīlēs

	mm	mm	mm	mm			mm	mm
05020171001	14x18	16-19	16,0	44,6	5/8"-3/4"	5/8"	44,4	85,5
			17,0	46,7		11/16"	47,3	
			18,0	48,2		3/4"	49,1	
			19,0	49,1				



9524 Fotoelementu montāžas instrumentu komplekts I



7 priekšmetu instrumentu komplekts fotoelementu sistēmu uzstādīšanai. Viens 7442 skrūvgriezis ar regulējami griezes momentu (pistoļu veida rokturis) 3,0-6,0 Nm mērīšanas diapazonam. Viens 889/4/1 F Rapidaptor uzgaļu fiksators ar ātrās rotācijas funkciju īpaši ātrai atgriešanas kustībai bez nepieciešamības noņemt instrumentu, kad to griež to pulksteņa rādītāja virzienā. Viena 6003 Joker gredzenveida uzgriežņu atslēga. 2 instrumenti saules paneļu savienotāju MC4 (daudzkontakta) uzstādīšanai. Viena mucīņa 1/2" (ar sānu iegriezumu), 17. izmērs, paneļu savienotāju uzstādīšanai. Viena instrumentu vārpsta (adapteri no 1/4" uz 1/2") manuāliem iekšējiem kvadrātiem.

05136043001	
●	7400 ar pistoles rokturi 1x 7442, 3,0-6,0 Nm
●	8790 HMC Deep 1x 17,0x76,0
○ ○	870/4 A 1x 1/4"x1/2"x72
● ○	889/4/1 F 1x 1/4"x64
	6003 Joker 1x 17x190
	9108 2x 115
	Hook and Loop Fastener Strip 120 1x 50,0x120,0

Saules paneļu sistēmu uzstādīšanai



Komplektā iekļauti tādi saules paneļu sistēmu uzstādīšanai nepieciešami skrūvēšanas instrumenti kā griezes momenta uzgriežņu atslēgas, gredzenveida uzgriežņu atslēgas un instrumenti saules paneļu savienotāju uzstādīšanai.

889/4/1 F Uzgaļu galviņu turētājs Rapidaptor ar brīvgājiena uznavu



Ērta un ātra darba veikšanai ar Wera ražojuma dinamometriskajiem skrūvgriežiem, ar pistoles veida rokturi.

Instrumenti saules paneļu savienotāju MC4 uzstādīšanai

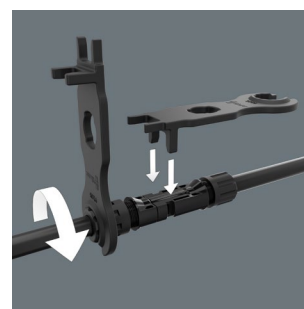

























Kabeļu savienojuma pievilkšanai vai atlaišanai un spraudņa savienojuma atvienošanai.

Mucīņu uzgriežņu atslēga ar sānu iegriezumu.



Sevišķi piemērots temperatūras sensoru, siltumslēdžu un citu detaļu montāžai, kuras pievieno ar kabeļiem no augšas un sāniem.

Kāda veida uzgalis ir nepieciešami kādam darbam?

		 TAKE IT EASY TOOL FINDER	 TORSION	 BITORSION	 DIAMOND	 IMPACT PROOF	 REDUCED DIAMETER	 EDELSTAHL® Rost frei INOX STAINLESS	 HOLDING FUNCTION	
 ★★★★	Z									universāls
 ★★★★★	TZ		●							izturīgs / metāla pielietojumi
 ★★★★★	BTZ	●		●						īpaši izturīgs / metāla pielietojumi
 ★★★★★	TH		●							ciets / koka pielietojumi
 ★★★★★	BTH	●		●						īpaši ciets / koka pielietojumi
 ★★★★★	BDC	●		●	●					īpaši ciets un ar dimanta pārklājumu / profesionāla skrūves noturēšana
 ★★★★★	IMP DC	●		●	●	●				piemērots lietošanai ar triecienmašīnu
 ★★★★★	TS	●	●					●		novērš strauju rūsu / nerū- sējošā tērauda / piekrastes / ūdens sporta / pārtikas
 ★★★★★	TORX® HF	●							●	noturēšanas funkcija īpašā profila dēļ / Var izmantot arī ASSY un SPAX T-STAR
 ★★★★	RZ						●			samazināts kāts / izturīgs / universāls
 ★★★★	RH						●			samazināta vārpsta / ciets / universāls
 ★★★★	RDC				●		●			samazināts kāts / ar dimanta pārklājumu / sausās apdares mate- riāliem
 ★★★★	J(CIS)									japānas rūpnieciskais standarts Āzijas PH skrūvēm
 ★★★★★	TZ ACR		●							samazināta izslidēšana no skrūves, pateicoties Anti-Cam Out ribām, universāls
 ★★★★★	A									ciets / aviācijai
 ★★★★★	AH									īpaši ciets / aviācijai
 ★★★★★	ADC				●					īpaši ciets / ar dimanta pārklājumu / aviācijai

897/4 IMP R Impaktor

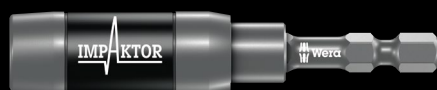

Wera Impaktor fiksators impulsu maksimuma slāpēšanai. Īpašs griezes momenta efekts, pateicoties dubultajai vērpes atsperei. Impaktor fiksators ar gredzena magnētu papildus ļoti stingri fiksē garas un smagas skrūves. Tas dod iespēju novietot skrūvi ātri un stabili.

897/4 R Rapidaptor BiTorsion



Ar īpašu BiTorsion zonu. Šajā vērpes zonā tiek slāpēta maksimālo slodžu enerģija. Ievērojami samazināts lūzumu risks, jūtami ilgāks instrumentu kalpošanas laiks.

887/4 RR Rapidaptor



„Peldošais” brīvgaitas sajūgs kā knaiblēs notur pat garas un smagas skrūves. Vienlaikus nodrošina momentānu skrūves ielikšanu. Turklāt vairs nav nepieciešama rokai bīstamā un sāpīgā skrūves noturēšana. Ideāls risinājums strādājot, pozīcijā virs galvas.

889/4/1 K Rapidaptor



Momentāna uzgaļu galviņu nomaiņa bez palīginstrumenta. Darbs ar vienu roku. Ar brīvgaitas čaulu vieglai skrūves vadīšanai. Ideāls variants, strādājot pozīcijā virs galvas. Tāpat ir arī turētāji BiTorsion versijā.

894/4/1 K

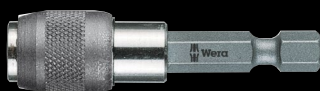

Ātrspilējošais turētājs nodrošina spēcīgu un stabilu savienojumu ar uzgali, ko var viegli neitralizēt. Turētājs konstruēts tā, ka, lai nomainītu uzgaļu galviņu, ir tikai jāpabīda ārējā čaula uz priekšu, lai viegli uzstādītu un izņemtu uzgali. Versija bez magnēta – lai novērstu nevēlamu metāla skaidiņu pielipšanu.

893/4/1 K



Ar nerūsējošā tērauda buksi un spēcīgu pastāvīgo magnētu.

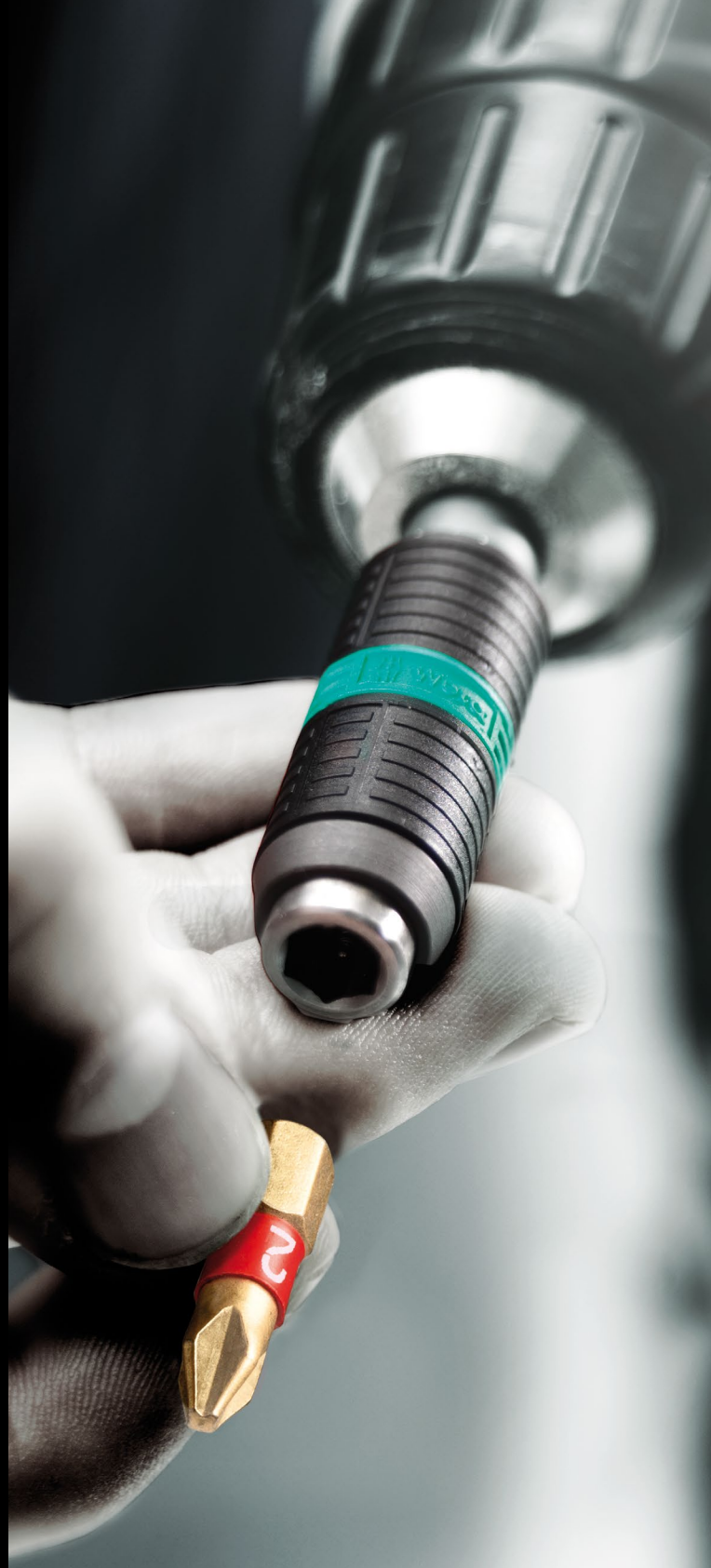

30 Wood TX HF uzgaļu pārbaudei



Viens Rapidaptor universālais fiksators ar gredzena magnētu un ātrās atvēršanas patronu, 29 uzgaļi, 867/1 TORX® HF ar fiksēšanas funkciju TORX® gredzgalvas skrūvēm saskaņā ar specifikāciju Acument Intellectual Properties, piemērots arī Würth ASSY skrūvēm un SPAX T-STAR plus skrūvēm, ar "Take it easy" instrumentu identifikatoru: krāsu kodī pa izmēriem. TZ uzgaļi ar griezes momenta formu priekšlaicīga nodiluma novēršanai, izturīgi, universālai lietošanai; TH uzgaļi ar griezes momenta formu priekšlaicīga nodiluma novēršanai, sevišķi cieti

05057436001	
● ○	887/4 RR 1x 1/4"x57
+	851/1 TZ PH 2x PH 2x25; 1x PH 3x25
+	855/1 TH PZ 3x PZ 1x25; 6x PZ 2x25; 2x PZ 3x25
⊕	867/1 TORX® HF 2x TX 10x25; 2x TX 15x25; 4x TX 20x25; 4x TX 25x25; 2x TX 30x25; 1x TX 40x25 ¹⁾

¹⁾ Caurejošs sešstūra; bez "Take it easy"

Bit-Check 30 Universal 1



1 Rapidaptor turētājs garantē momentānu uzgaļa nomainīšanu, 29 uzgaļi, Forma Torsion (T), sevišķi cieti izpildījums (H), ar rūdījumu līdz viskozai cietībai, universālai lietošanai (Z).

05056440001	
● ○	889/4/1 K 1x 1/4"x50
+	851/1 TZ PH 2x PH 1x25; 3x PH 2x25; 1x PH 3x25
+	855/1 TH PZ 2x PZ 1x25; 3x PZ 2x25; 1x PZ 3x25
⊕	867/1 TZ TORX® 1x TX 10x25; 1x TX 15x25; 1x TX 20x25; 1x TX 25x25; 1x TX 30x25; 1x TX 40x25
⊕	867/1 Z TORX® BO 1x TX 10x25; 1x TX 15x25; 1x TX 20x25; 1x TX 25x25; 1x TX 30x25
⊖	800/1 TZ 1x 1,0x5,5x25
○	840/1 Z Hex-Plus 1x 3,0x25; 1x 4,0x25; 1x 5,0x25; 1x 6,0x25; 1x 8,0x25



Fiksēšanas funkcija skrūvgrieži TORX® skrūvēm ar gredzgalvu



Wera izstrādātie HF instrumenti ir ideāli, jo tiem raksturīga oriģinālā TORX® profila uzlabota forma. Iekļīšanās spēks, ko rada virsmas saspiešana starp skrūvgrieža smaili un skrūves profilu, nozīmē, ka atbilstoši Acument Intellectual Properties specifikācijām izgatavotās TORX® skrūves tiek stingri turētas pie instrumenta!

Paredzēts arī ASSY un SPAX T-STAR plus skrūvēm

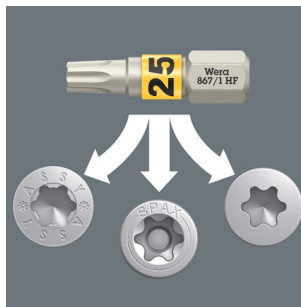

Wera 867/1 TX HF uzgaļi piemēroti arī Würth ASSY skrūvēm un Altenloh SPAX T-STAR plus skrūvēm.



Rapidaptor ar gredzena magnētu



Brīvi kustošā, rotējošā magnētiskā uzmava stingri notur pat garas un smagas skrūves, ļaujot sākt darbu bez kavēšanās. Nav nekādas vajadzības turēt skrūvi, pieliekot instrumentu – tas var būt bīstami un sāpīgi. Ideāli piemērots darbam ar paceltām rokām.

Bit-Check 12 BiTorsion 1



1 turētājs Rapidaptor ar ātrspīlējošu ietveri, 11 uzgaļu galviņas BiTorsion ilgam kalpošanas laikam, ar rūdījumu līdz viskozai cietībai, universālai izmantošanai. Bit-Check komplektos ar "Take it easy" identifikatoriem uzgaļu galviņas aprīkotas ar atzīmēm, kas, pateicoties to krāsai un izmēra norādei, vajadzīgas uzgaļu galviņas izraudzīšanos padara ātru un vieglu.

05057420001			
⊙ ⊙	889/4/1 K	1x 1/4"x50	
+	851/1 BTZ	1x PH 1x25; 2x PH 2x25	
+	855/1 BTZ	1x PZ 1x25; 2x PZ 2x25	
⊙	867/1 TORX® BTZ	1x TX 10x25; 1x TX 15x25; 1x TX 20x25; 1x TX 25x25; 1x TX 30x25	

7 Diamond 1 uzgaļu pārbaudei



1 Rapidator uzgaļu fiksators ar ātrās atvēršanas patronu, 6 BiTorsion uzgaļi ilgai kalpošanai, ar dimanta pārklājumu (BDC) skrūves drošai ievietošanai. "Take it easy" Bit-Checks ir uzgaļi ar uzdevām, kuras atkarībā no to krāsas un izmēra apzīmējuma vienkāršo istā uzgaļa paņemšanu.

05057416001			
⊙ ⊙	889/4/1 K	1x 1/4"x50	
+	851/1 BDC PH	1x PH 1x25; 1x PH 2x25	
+	855/1 BDC PZ	1x PZ 1x25; 1x PZ 2x25	
⊖	800/1 BDC	1x 1,0x5,5x25; 1x 1,2x6,5x25	

10 Impaktor 1 uzgaļu pārbaudei 1

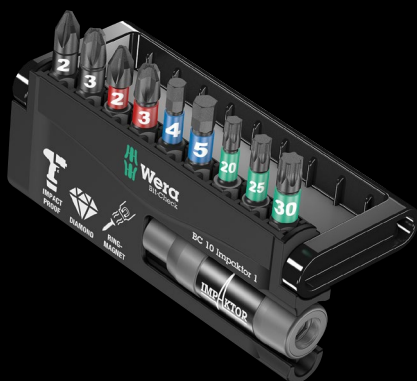

1 Impaktor fiksators ar fiksējošu gredzenu un gredzena magnētu patronā uzgaļu drošai ievietošanai fiksatorā, 9 Impaktor uzgaļi. "Take it easy" Bit-Checks ir uzgaļi ar uzdevām, kuras atkarībā no to krāsas un izmēra apzīmējuma vienkāršo istā uzgaļa paņemšanu.

05057680001			
⊙ ⊙	897/4 Impaktor R	1x 1/4"x75	
+	851/1 IMP DC	1x PH 2x25; 1x PH 3x25	
+	855/1 IMP DC	1x PZ 2x25; 1x PZ 3x25	
⊙	867/1 TORX® Impaktor DC	1x TX 20x25; 1x TX 25x25; 1x TX 30x25	
⊙	840/1 IMP DC	1x 4,0x25; 1x 5,0x25	



Uzgaļi ar dimanta pārklājumu

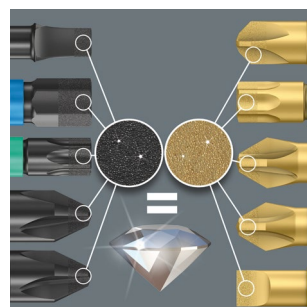

DC uzgaļu dimanta pārklājums samazina izslidēšanas risku, jo sīkās dimanta daļiņas burtiski "iekožas" skrūves galvā.



Impaktor uzgaļi



Triecienu uzgaļi nepieciešami, izmantojot jaudīgu elektrisko instrumentu. Triecienu uzgaļi tika īpaši konstruēti tā, lai spētu izturēt lielos elektrisko instrumentu spēkus.

Pārvietojamais skapītis un putuplasta ieliktni







Ekskluzīvs Tool Rebel dizaina skapītis uz riteņiem. Divas plakanas un divas augstas atvilktnes nodrošina efektīvu, mobilu instrumentu un materiālu sakārtošanu. Ārkārtīgi izturīga konstrukcija, pateicoties dubultajām sienām un pilnībā metinātajam korpusam. Smagam ikdienas darbam darbnīcā. Aprīkots ar četriem Wera putuplasta ieliktni: 9710 putuplasta ieliktnis ar skrūvgriežu komplektu 1, 9720 putuplasta ieliktnis 8000 A Zyklop sprūdratu komplekts 1, 9731 putuplasta ieliktnis 6003 Joker gredzena uzgriežņa atslēgu komplekts 1, 9740 putuplasta ieliktnis L veida atslēgu komplekts 1.

Izcili manevrējams

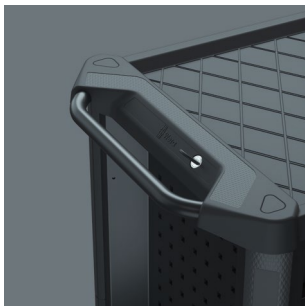

Ergonomiski konstruētais rokturis nodrošina, ka pārvietojamais skapītis ir izcili manevrējams. Izturīgs rokturis, pateicoties tā izgatavošanai izmantotajam metālam ar melnā pulvera pārklājumu.

Pārdomāts atvilktnes dizains



Atvilktnes aprīkotas ar teleskopiskajām sliedēm uz lodīšu gultņiem, un tās iespējams izvilkt pilnībā. Atvilktnes pašas aizveras un savstarpēji bloķējas nejaušas atvēršanās novēršanai, tādējādi līdz minimumam samazinot pārvietojamā skapīša apgāšanās risku. Rūpīgi pārdomātā atvilktnu konstrukcija ļauj optimāli izmantot to iekšējo telpu. Pret netīrumiem izturīgais atvilktnu pārklājums atvieglo tīrīšanu.

05150130001 1x 9700		
1x 9710		
⊖	932 A	1x 1.0x5.5x100; 1x 1.2x7.0x125
⊕	350 PH	1x PH 1x80; 1x PH 2x100; 1x PH 3x150
⊕	350 PH Stubby	1x PH 2x25
⊕	355 PZ	1x PZ 1x80; 1x PZ 2x100
⊖	335	1x 0.8x4.0x100; 1x 1.0x5.5x125
⊖	334	1x 1.2x6.5x150
⊖	335 Stubby	1x 1.0x5.5x24.5
⊕	2050 Micro	1x PH 0x40
⊖	2035 Micro	1x 0.40x2.5x80
⊖	160 i VDE	1x 0.4x2.5x80; 1x 0.6x3.5x100
	1441	1x 4.5-6.0x41.0
	1442	1x 6.0-8.5x41.0
	9810	1x 344,0x30,0x392,0
1x 9720		
⊖	8000 A	1x 1/4"x152.0
⊖	8794 LA	1x 1/4"x150.0
⊖	8794 SA	1x 1/4"x75.0
⊖	8795 A	1x 1/4"x35.5
⊖	8794 A	1x 1/4"x56.0
⊖	8790 HMA	1x 4.0x23.0; 1x 4.5x23.0; 1x 5.0x23.0; 1x 5.5x23.0; 1x 6.0x23.0; 1x 7.0x23.0; 1x 8.0x23.0; 1x 9.0x23.0; 1x 10.0x23.0; 1x 11.0x23.0; 1x 12.0x23.0; 1x 13.0x23.0; 1x 14.0x23.0; 1x 15.0x23.0
⊖	8767 A HF	1x TX 8x28,0; 1x TX 9x28,0; 1x TX 10x28,0; 1x TX 15x28,0; 1x TX 20x28,0; 1x TX 25x28,0; 1x TX 27x28,0; 1x TX 30x28,0; 1x TX 40x28,0
⊖	8740 A HF	1x 3.0x28,0; 1x 4.0x28,0; 1x 4.0x100,0; 1x 5.0x28,0; 1x 5.0x100,0; 1x 6.0x28,0; 1x 6.0x100,0; 1x 8.0x28,0; 1x 8.0x100,0
	9820	1x 172,0x30,0x392,0
1x 9731		
	6003 Joker	1x 6x105; 1x 7x110; 1x 8x115; 1x 9x120; 1x 10x125; 1x 11x135; 1x 12x148; 1x 13x160; 1x 14x167; 1x 15x174; 1x 16x182; 1x 17x190; 1x 18x210; 1x 19x230,0; 1x 20x230,0; 1x 21x260; 1x 22x260; 1x 24x280
	Bottle opener	1x 148
	9831	1x 344,0x30,0x392,0
1x 9740		
1x 950/9 Hex-Plus Multicolour 1		
⊖	950 SPKL Multicolour	1x 1.5x90; 1x 2.0x101; 1x 2.5x112; 1x 3.0x123; 1x 4.0x137; 1x 5.0x154; 1x 6.0x172; 1x 8.0x195; 1x 10.0x224
1x 967/9 TX XL Multicolour 1		
⊖	967 SXL TORX® Multicolour	1x TX 8x90; 1x TX 9x101; 1x TX 10x112
⊖	967 SPKXL TORX® Multicolour	1x TX 15x123; 1x TX 20x137; 1x TX 25x154; 1x TX 27x172; 1x TX 30x195; 1x TX 40x224
1x 9500		
		1x 64,6
1x STABILA® BM 100 Pocket tape, metric scale, 3 m, item 19570		
		1x 3000,0
1x 9840		
		1x 172,0x30,0x392,0

9710 putuplasta ieliktnis skrūvgriežu komplekts I



Komplektā 18 instrumenti (16 skrūvgrieži, 2 skrūvju satvērēji) divkrāsainā putuplasta ieliktnī Tool Rebel skapītim uz riteņiem. Platums x augstums x dziļums: bez instrumentiem 344 x 30 x 392 mm, ar instrumentiem 344 x 47 x 392 mm.

05150101001		
⊖	932 A	1x 1,0x5,5x100; 1x 1,2x7,0x125
⊕	350 PH	1x PH 1x80; 1x PH 2x100; 1x PH 3x150
⊕	350 PH Stubby	1x PH 2x25
⊕	355 PZ	1x PZ 1x80; 1x PZ 2x100
⊖	335	1x 0,8x4,0x100; 1x 1,0x5,5x125
⊖	334	1x 1,2x6,5x150
⊖	335 Stubby	1x 1,0x5,5x24,5
⊕	2050 Micro	1x PH 0x40 ¹⁾
⊖	2035 Micro	1x 0,40x2,5x80
⊖	160 i VDE	1x 0,4x2,5x80 ²⁾ ; 1x 0,6x3,5x100 ²⁾
	1441	1x 4,5-6,0x41,0
	1442	1x 6,0-8,5x41,0
	9810	1x 344,0x30,0x392,0 ³⁾

¹⁾ 0 izmērs pārveidots saskaņā ar JCIS 0 (Japānas Industriālo standartu kamera)

²⁾ bez Lasertip

³⁾ Uzmanību: Putuplasta ieliktnis nav piemērots iepriekšējam pārvietojamā skapiša modelim 05501051001.

9712 putuplasta ieliktnis TORX® HF skrūvgriežu komplekts I

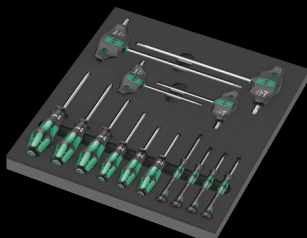

Komplektā 14 skrūvgrieži ar fiksēšanas funkciju TORX® skrūvēm) divkrāsainā putuplasta ieliktnī Tool Rebel skapītim uz riteņiem. Platums x augstums x dziļums (bez instrumentiem) 344 x 30 x 392 mm, ar instrumentiem 344 x 45 x 392 mm.

05150103001		
⊕	367 TORX® HF	1x TX 8x60; 1x TX 9x60; 1x TX 10x80; 1x TX 15x80; 1x TX 20x100; 1x TX 25x100
⊕	2067 TORX® HF	1x TX 4x40; 1x TX 5x40; 1x TX 6x40; 1x TX 7x60
⊕	467 TORX® HF	1x TX 20x100; 1x TX 25x100; 1x TX 30x200; 1x TX 40x200
	9812	1x 344,0x30,0x392,0 ¹⁾

¹⁾ Uzmanību: Putuplasta ieliktnis nav piemērots iepriekšējam pārvietojamā skapiša modelim 05501051001.

9711 putuplasta ieliktnis VDE skrūvgriežu komplekts I

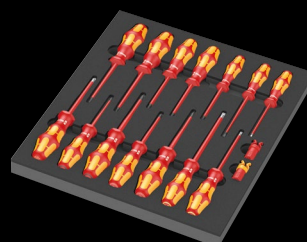

Komplektā VDE izolētie skrūvgrieži (14 skrūvgrieži, 2 skrūvju satvērēji) divkrāsainā putuplasta ieliktnī Reber skapītim uz riteņiem. Platums x augstums x dziļums: bez instrumentiem 344 x 30 x 392 mm, ar instrumentiem 344 x 46 x 392 mm.

05150102001		
⊕	162 iS PH VDE	1x PH 1x80; 1x PH 2x100
⊕	165 iS PZ VDE	1x PZ 1x80; 1x PZ 2x100
⊕	165 i PZ/S VDE	1x # 2x100
⊖	160 i VDE	1x 0,4x2,5x80 ¹⁾ ; 1x 0,8x4,0x100; 1x 1,0x5,5x125
⊖	160 iS VDE	1x 0,6x3,5x100
⊕	167 i TORX® VDE	1x TX 10x80; 1x TX 15x80; 1x TX 20x80; 1x TX 25x100; 1x TX 30x100
	1440	1x 4,5-6,0x41,0
	1442	1x 6,0-8,5x41,0
	9811	1x 344,0x30,0x392,0 ²⁾

¹⁾ bez Lasertip

²⁾ Uzmanību: Putuplasta ieliktnis nav piemērots iepriekšējam pārvietojamā skapiša modelim 05501051001.

9713 putuplasta ieliktnis Hex skrūvgriežu komplekts I

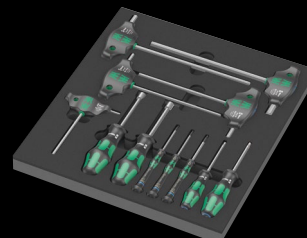

Komplektā 12 skrūvgrieži sešstūra gremdgalvas skrūvēm un ārējā sešstūra skrūvēm divkrāsainā putuplasta ieliktnī Tool Rebel skapītim uz riteņiem. Platums x augstums x dziļums (bez instrumentiem) 344 x 30 x 392 mm, ar instrumentiem 344 x 45 x 392 mm.

05150104001		
○	354	1x 3,0x75; 1x 4,0x75
○	2054 Micro	1x 1,5x60; 1x 2x60; 1x 2,5x60
○	454 HF	1x 4x100; 1x 5x100; 1x 6x150; 1x 8x200; 1x 10x200
●	395 HO	1x 10,0x90; 1x 13,0x90
	9813	1x 344,0x30,0x392,0 ¹⁾

¹⁾ Uzmanību: Putuplasta ieliktnis nav piemērots iepriekšējam pārvietojamā skapiša modelim 05501051001.

9720 putuplasta ieliktnis 8000 A Zyklop 1/4" sprūdratu komplekts I

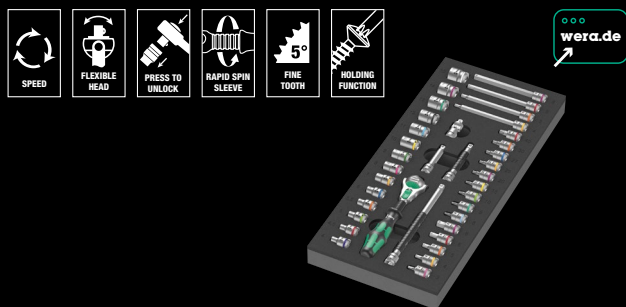

Komplektā 37 Zyklop sprūdrati, 1/4", divkrāsainā putuplasta ieliktnī Tool Rebel skapītim uz riteņiem. Platums x augstums x dziļums: bez instrumentiem 172 x 30 x 392 mm, ar instrumentiem 172 x 40 x 392 mm.

05150110001		
○	8000 A	1x 1/4"x152,0
●○	8794 LA	1x 1/4"x150,0
●○	8794 SA	1x 1/4"x75,0
●○	8795 A	1x 1/4"x35,5
●○	8794 A	1x 1/4"x56,0
●	8790 HMA	1x 4,0x23,0; 1x 4,5x23,0; 1x 5,0x23,0; 1x 5,5x23,0; 1x 6,0x23,0; 1x 7,0x23,0; 1x 8,0x23,0; 1x 9,0x23,0; 1x 10,0x23,0; 1x 11,0x23,0; 1x 12,0x23,0; 1x 13,0x23,0; 1x 14,0x23,0; 1x 15,0x23,0
⊕	8767 A HF	1x TX 8x28,0; 1x TX 9x28,0; 1x TX 10x28,0; 1x TX 15x28,0; 1x TX 20x28,0; 1x TX 25x28,0; 1x TX 27x28,0; 1x TX 30x28,0; 1x TX 40x28,0
○	8740 A HF	1x 3,0x28,0; 1x 4,0x28,0; 1x 4,0x100,0; 1x 5,0x28,0; 1x 5,0x100,0; 1x 6,0x28,0; 1x 6,0x100,0; 1x 8,0x28,0; 1x 8,0x100,0
	9820	1x 172,0x30,0x392,0 ¹⁾

¹⁾ Uzmanību: Putuplasta ieliktnis nav piemērots iepriekšējām pārvietojamā skapiša modelim 05501051001.

9723 putuplasta ieliktnis 8000 B Zyklop 3/8" uzgaļu komplekts I



Komplektā 22 Zyklop uzgaļi, 3/8", divkrāsainā putuplasta ieliktnī Tool Rebel skapītim uz riteņiem. Platums x augstums x dziļums: bez instrumentiem 172 x 30 x 392 mm, ar instrumentiem 172 x 39 x 392 mm.

05150113001		
●○	8784 B1	1x 1/4"x3/8"x44,0
⊕	8767 B HF	1x TX 15x35,0; 1x TX 20x35,0; 1x TX 25x35,0; 1x TX 25x107,0; 1x TX 27x35,0; 1x TX 27x107,0; 1x TX 30x35,0; 1x TX 30x107,0; 1x TX 40x35,0; 1x TX 40x107,0
○	8740 B HF	1x 4,0x35,0; 1x 4,0x107,0; 1x 5,0x35,0; 1x 5,0x107,0; 1x 6,0x35,0; 1x 6,0x107,0; 1x 7,0x38,5; 1x 8,0x38,5; 1x 8,0x100,0; 1x 10,0x38,5; 1x 10,0x100,0
	9823	1x 172,0x30,0x392,0 ¹⁾

¹⁾ Uzmanību: Putuplasta ieliktnis nav piemērots iepriekšējām pārvietojamā skapiša modelim 05501051001.

9721 putuplasta ieliktnis 8000 B Zyklop 3/8" sprūdratu komplekts I

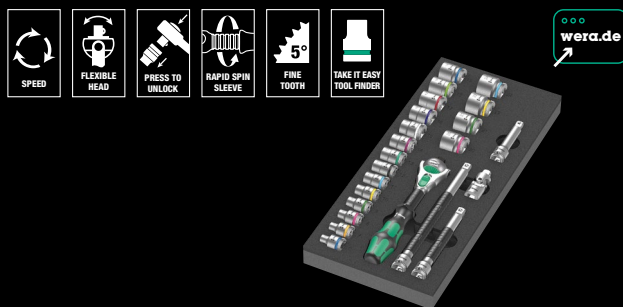

Komplektā 23 Zyklop sprūdrati, 3/8", divkrāsainā putuplasta ieliktnī Tool Rebel skapītim uz riteņiem. Platums x augstums x dziļums: bez instrumentiem 172 x 30 x 392 mm, ar instrumentiem 172 x 45 x 392 mm.

05150111001		
○	8000 B	1x 3/8"x199,0
●○	8794 SB	1x 3/8"x125,0
●○	8794 LB	1x 3/8"x200,0
●○	8795 B	1x 3/8"x50,0
●○	8794 B	1x 3/8"x76,0
●	8790 HMB	1x 6,0x29,0; 1x 7,0x29,0; 1x 8,0x29,0; 1x 9,0x29,0; 1x 10,0x29,0; 1x 11,0x29,0; 1x 12,0x29,0; 1x 13,0x29,0; 1x 14,0x29,0; 1x 15,0x29,0; 1x 16,0x30,0; 1x 17,0x30,0; 1x 18,0x30,0; 1x 19,0x30,0; 1x 20,0x30,0; 1x 21,0x30,0; 1x 22,0x30,0; 1x 24,0x32,0
	9821	1x 172,0x30,0x392,0 ¹⁾

¹⁾ Uzmanību: Putuplasta ieliktnis nav piemērots iepriekšējām pārvietojamā skapiša modelim 05501051001.

9722 putuplasta ieliktnis 8000 C Zyklop 1/2" sprūdratu komplekts I



Komplektā 31 Zyklop sprūdrats, 1/2", divkrāsainā putuplasta ieliktnī Tool Rebel skapītim uz riteņiem. Platums x augstums x dziļums: bez instrumentiem 344 x 30 x 392 mm, ar instrumentiem 344 x 51 x 392 mm.

05150112001		
○	8000 C	1x 1/2"x277,0
●○	8794 LC	1x 1/2"x250,0
●○	8794 SC	1x 1/2"x125,0
●○	8795 C	1x 1/2"x69,0
●○	8794 C	1x 1/2"x52,0
●	8790 HMC	1x 10,0x37,0; 1x 11,0x37,0; 1x 12,0x37,0; 1x 13,0x37,0; 1x 14,0x37,0; 1x 15,0x37,0; 1x 16,0x37,0; 1x 17,0x37,0; 1x 18,0x37,0; 1x 19,0x37,0; 1x 20,0x37,0; 1x 21,0x37,0; 1x 22,0x37,0; 1x 24,0x37,0; 1x 27,0x40,0; 1x 30,0x42,0; 1x 32,0x42,0
○	8740 C HF	1x 4,0x60,0; 1x 4,0x140,0; 1x 5,0x60,0; 1x 5,0x140,0; 1x 6,0x60,0; 1x 6,0x140,0; 1x 7,0x60,0; 1x 8,0x60,0; 1x 10,0x60,0
	9822	1x 344,0x30,0x392,0 ¹⁾

¹⁾ Uzmanību: Putuplasta ieliktnis nav piemērots iepriekšējām pārvietojamā skapiša modelim 05501051001.

9730 putuplasta ieliktnis 6000 Joker komplekts 1



Komplektā 11 sprūdrata gredzena uzgriežņa atslēgas 6000 Joker divkrāsainā putuplasta ieliktnī Tool Rebel skapītim uz rīteniem. Platums x augstums x dziļums: bez instrumentiem 172 x 30 x 392 mm, ar instrumentiem 172 x 47 x 392 mm.

05150120001		
6000 Joker	1x 8x144; 1x 10x159; 1x 11x165; 1x 12x170,7; 1x 13x177; 1x 14x188; 1x 15x200; 1x 16x212; 1x 17x224; 1x 18x235; 1x 19x246	
9830	1x 172,0x30,0x392,0 ¹⁾	

¹⁾ Uzmanību: Putuplasta ieliktnis nav piemērots iepriekšējam pārvietojamā skapiša modelim 05501051001.

9732 putuplasta ieliktnis 6004 Joker komplekts 1



Komplektā 5 pašregulējošās uzgriežņa atslēgas 6004 Joker divkrāsainā putuplasta ieliktnī Tool Rebel skapītim uz rīteniem. Platums x augstums x dziļums: bez instrumentiem 172 x 30 x 392 mm, ar instrumentiem 172 x 35 x 392 mm.

05150122001		
6004 Joker XS	1x 7-10 (1/4"-3/8")x117	
6004 Joker M	1x 10-13 (7/16"-1/2")x154	
6004 Joker M	1x 13-16 (1/2"-5/8")x188	
6004 Joker L	1x 16-19 (9/16"-3/4")x224	
6004 Joker XL	1x 19-24 (3/4"-19/16")x256	
9832	1x 172,0x30,0x392,0 ¹⁾	

¹⁾ Uzmanību: Putuplasta ieliktnis nav piemērots iepriekšējam pārvietojamā skapiša modelim 05501051001.

9731 putuplasta ieliktnis 6003 Joker komplekts 1

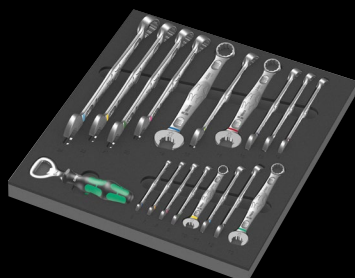

9740 putuplasta ieliktnis L veida atslēgu komplekts 1

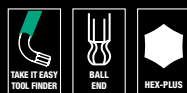

Komplektā 18 L veida atslēgas (sešstūra gremdgalvas skrūves un TORX® skrūves) plus viens Wera magnēts un viena Stabila kabatas mērlente (3 m) divkrāsainā putuplasta ieliktnī Tool Rebel skapītim uz rīteniem. Platums x augstums x dziļums: bez instrumentiem 172 x 30 x 392 mm, ar instrumentiem 172 x 44 x 392 mm.

05150140001		
1x 950/9 Hex-Plus Multicolour 1		
950 SPKL Multicolour	1x 1.5x90; 1x 2.0x101; 1x 2.5x112; 1x 3.0x123; 1x 4.0x137; 1x 5.0x154; 1x 6.0x172; 1x 8.0x195; 1x 10.0x224	
1x 967/9 TX XL Multicolour 1		
967 SXL TORX® Multicolour	1x TX 8x90; 1x TX 9x101; 1x TX 10x112	
967 SPKXL TORX® Multicolour	1x TX 15x123; 1x TX 20x137; 1x TX 25x154; 1x TX 27x172; 1x TX 30x195; 1x TX 40x224	
1x 9500		
	1x 64,6	
1x STABILA® BM 100 Pocket tape, metric scale, 3 m, item 19570		
	1x 3000,0	
1x 9840		
	1x 172,0x30,0x392,0 ¹⁾	

¹⁾ Uzmanību: Putuplasta ieliktnis nav piemērots iepriekšējam pārvietojamā skapiša modelim 05501051001.

Komplektā 18 gredzena uzgriežņa atslēgas 6003 Joker, Kraftform pudeļu atvērējs divkrāsainā putuplasta ieliktnī Tool Rebel skapītim uz rīteniem. Platums x augstums x dziļums: bez instrumentiem 344 x 30 x 392 mm, ar instrumentiem 344 x 58 x 392 mm.

05150121001		
6003 Joker	1x 6x105; 1x 7x110; 1x 8x115; 1x 9x120; 1x 10x125; 1x 11x135; 1x 12x148; 1x 13x160; 1x 14x167; 1x 15x174; 1x 16x182; 1x 17x190; 1x 18x210; 1x 19x230,0; 1x 20x230,0; 1x 21x260; 1x 22x260; 1x 24x280	
Bottle opener	1x 148	
9831	1x 344,0x30,0x392,0 ¹⁾	

¹⁾ Uzmanību: Putuplasta ieliktnis nav piemērots iepriekšējam pārvietojamā skapiša modelim 05501051001.

9780 putuplasta ieliktnis KNIPEX knaibļu komplekts 1



Komplektā 3 knaibles (1x KNIPEX kombinētās knaibles ar hroma pārklājumu, 1x KNIPEX Cobra® progresīvās tehnoloģijas knaibles ūdens sūkņiem ar hroma pārklājumu, 1x KNIPEX asknaibles ar garu plecu, hroma pārklājums) divkrāsainā putuplasta ieliktnī Tool Rebel skapītim uz riteņiem. Platums x augstums x dziļums: bez instrumentiem 172 x 30 x 392 mm, ar instrumentiem 172 x 38 x 392 mm.

05150180001	
	KNIPEX Com- 1x 180 bination Pliers 03 05 180
	KNIPEX 1x 250 Cobra® knaib- les ūdens sūkņiem 87 05 250
	KNIPEX 1x 160 kombinētās knaibles 74 05 160
9880	1x 172,0x30,0x392,0 ¹⁾

¹⁾ Uzmanību: Putuplasta ieliktnis nav piemērots iepriekšējam pārvietojamā skapiša modelim 05501051001.

9781 putuplasta ieliktnis KNIPEX knaibļu komplekts 2

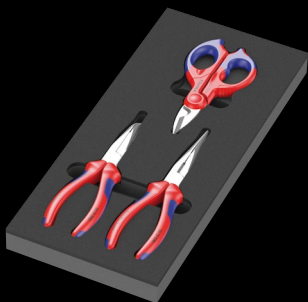

Komplektā 3 knaibles (1 KNIPEX plakanknaibles (stārķa knābja knaibles), 1 KNIPEX mehāniķa knaibles, 1 KNIPEX elektriķu šķēres) divkrāsainā putuplasta ieliktnī Tool Rebel skapītim uz riteņiem. Platums x augstums x dziļums: bez instrumentiem 172 x 30 x 392 mm, ar instrumentiem 172 x 38 x 392 mm.

05150181001	
	KNIPEX plakanknaibles 1x 200 (stārķa knābja knaibles) 26 15 200
	KNIPEX mehāniķu knaib- 1x 200 les 38 25 200
	KNIPEX elektriķu šķēres 1x 155 95 05 155
9881	1x 172,0x30,0x392,0 ¹⁾

¹⁾ Uzmanību: Putuplasta ieliktnis nav piemērots iepriekšējam pārvietojamā skapiša modelim 05501051001.

9782 putuplasta ieliktnis āmuru komplekts 1



Komplektā 6 priekšmeti (1 PICARD® kniedēšanas āmurs (500 gr), 4 RENNSTEIG cilindrisko tapu āmuri ar krāsu kodiem, 1 RENNSTEIG plakanais cirtnis) divkrāsainā putuplasta ieliktnī Tool Rebel skapītim uz riteņiem. Platums x augstums x dziļums: bez instrumentiem 172 x 30 x 392 mm, ar instrumen-
tiem 172 x 35 x 392 mm.

05150182001	
	PICARD® 1x 500,0 riveting ham- mer 500 g, 0000101-500
	RENNSTEIG 1x 452 003 6 RC, 3,0x150; Parallel pin 1x4520046RC, 4,0x150; 1x4520066RC, 6,0x150; punches 1x 452 008 6 RC, 8,0x150 Exclusive
	RENNSTEIG 1x 25,0x13,0x23,0 Flat cold chisel 310 250 1
9882	1x 172,0x30,0x392,0 ¹⁾

¹⁾ Uzmanību: Putuplasta ieliktnis nav piemērots iepriekšējam pārvietojamā skapiša modelim 05501051001.

9750 putuplasta ieliktnis Kraftform Kompakt un Tool-Check PLUS komplekts 1



Komplektā 57 priekšmeti (1 Tool-Check PLUS (39 gabali), 1 Kraftform Kompakt 60 (16 gabali) un viens uzgaļu turošs skrūvgriezis ar elastīgu serdeni) divkrāsainā putuplasta ieliktnī Tool Rebel skapītim uz riteņiem. Platums x augstums x dziļums: bez instrumentiem 172 x 30 x 392 mm, ar instrumentiem 172 x 59 x 392 mm.

05150150001	
1x Tool-Check PLUS	
● 8001 A	1x 1/4"x87.0
● 813	1x 1/4"x78
● 889/4/1 K	1x 1/4"x50
○ 870/1	1x 1/4"x25
● 8790 HMA	1x 5.5x23.0; 1x 6.0x23.0; 1x 7.0x23.0; 1x 8.0x23.0; 1x 10.0x23.0; 1x 12.0x23.0; 1x 13.0x23.0
⊕ 851/1 TZ PH	2x PH 1x25; 3x PH 2x25; 1x PH 3x25
⊕ 855/1 TH PZ	1x PZ 1x25; 3x PZ 2x25; 1x PZ 3x25
⊕ 867/1 TZ TORX®	1x TX 10x25; 1x TX 15x25; 1x TX 20x25; 1x TX 25x25; 1x TX 30x25; 1x TX 40x25
⊕ 867/1 Z TORX® B0	1x TX 10x25; 1x TX 15x25; 1x TX 20x25; 1x TX 25x25; 1x TX 30x25
○ 840/1 Z Hex-Plus	1x 3.0x25; 1x 4.0x25; 1x 5.0x25; 1x 6.0x25; 1x 8.0x25
⊖ 800/1 TZ	1x 1.0x5.5x25
1x Kraftform Kompakt 60	
● 816 R	1x 1/4"x119
⊕ 851/4 Z	1x PH 1x89; 1x PH 2x89; 1x PH 3x89
⊕ 855/4 Z	1x PZ 1x89; 1x PZ 2x89; 1x PZ 3x89
⊕ 867/4 Z TORX® B0	1x TX 10x89; 1x TX 15x89; 1x TX 20x89; 1x TX 25x89; 1x TX 30x89
⊖ 800/4 Z	1x 1.0x5.5x89
○ 840/4 Z	1x 3.0x89; 1x 4.0x89; 1x 5.0x89; 1x 6.0x89
Hook and Loop Fastener Strip 70	1x 50.0x70.0
1x 393 S	
●	1x 1/4"x173,5
1x 9850	
	1x 172,0x30,0x392,0 ¹⁾

¹⁾ Uzmanību: Putuplasta ieliktnis nav piemērots iepriekšējam pārvietojamā skapīša modelim 05501051001.

9783 putuplasta ieliktnis PFERD vīļu komplekts 1

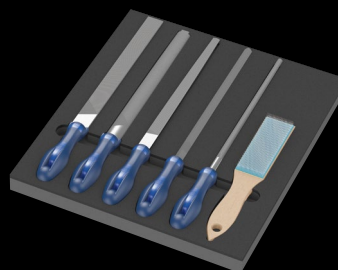

Komplektā 6 vīles (1 PFERD kvadrātviļē PF1142 250 H2, 1 PFERD pusapaļā vīlē ar smailiem galiem PF 1152SP 250 H2, 1 PFERD apaļā vīlē PF1162 250 H2, 1 PFERD rokas vīlē PF1112 250 H2, 1 PFERD trīsstūra vīlē PF 1132 250 H2, 1 PFERD beržamā suka HBF ST 0.15) divkrāsainā putuplasta ieliktnī Tool Rebel skapītim uz riteņiem. Platums x augstums x dziļums: bez instrumentiem 344 x 30 x 392 mm, ar instrumentiem 344 x 42 x 392 mm.

05150183001	
PFERD machinist's file square PF1142 250 H2	1x 250
PFERD machinist's file half-round pointed 1152SP 250 H2	1x 250
PFERD machinist's file round 1162 250 H2	1x 250
PFERD machinist's file hand 1112 250 H2	1x 250
PFERD machinist's file three square 1132 250 H2	1x 250
PFERD scratch brush HBF steel wire Ø 0.15	1x 232
9883	1x 344,0x30,0x392,0 ¹⁾

¹⁾ Uzmanību: Putuplasta ieliktnis nav piemērots iepriekšējam pārvietojamā skapīša modelim 05501051001.



Kompānijas vēsture:

Kompānija ir dibināta 1936. gadā Vācijā Vupertālē. Laika gaitā Wera kļuva par vienu no lielākajiem skrūvēšanas instrumentu piegādātājiem visā pasaulē. Kļūstot par atzītu speciālistu šajā jomā, kompānija neatlaidīgi turpina savu uzvaras gājienu šajā produkcijas segmentā.

Produkcijas sortiments:

Wera piedāvā profesionālus instrumentus dažādas sarežģītības pakāpes uzdevumu risināšanai.

Mūsu piedāvājumā atradīsiet: skrūvgriežus, dažādus uzgaļus, seškanšu atslēgas, kompakto instrumentu komplektus, dinamometriskos instrumentus, tarkšķatslēgas, tapatslēgas, triecienskrūvgriežus un dažādus citus piederumus, kas lieti noderēs, lai atvieglotu skrūvēšanas procesa gaitu.

Kvalitāte:

Ražošanas procesu sakarā esošā kvalitātes kontrole paredz daudzkārtēju produkcijas pārbaūžu veikšanu. Wera ražojumu kvalitātes korporatīvie standarti lielā mērā pārspēj nacionālo un starptautisko normu prasības. Tādēļ arī mūsu produkcijai nav reklamāciju. Ražotne ir iekārtota privātā rūpnīcā Eiropas Savienības teritorijā.



Wera Werkzeuge GmbH
Korzerter Straße 21–25
D-42349 Wuppertal

Phone: +49 (0)202/40 45-0
Fax: +49 (0)202/40 45 276
E-Mail: info@wera.de

www.wera.de

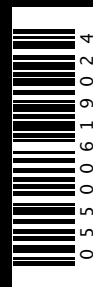

LV 05 500619 024 - 0053701 - 01