

# Nyheder

og kampagneprodukter forår/sommer 2019





**Wera**  
BE A TOOL REBEL

**En omgang skruetraekkere**

## NYHED

### En omgang skruetrækkere sæt 1



Ofte står man overfor udfordringen med at finde en original gave med stor praktisk værdi og alligevel en usædvanlig karakter. Naturligvis uden at indgå kompromisser med hensyn til kvaliteten.

En r omgang skruetrækkere!  
Bestillingen der mere minder om gastronomi kan man omgående også indlevere hos Wera... og naturligvis kan man også begave sig selv med den.

Skruetrækker promotionsæt i 11 dele med serveringsbakke i Tool Rebel design plus Wera kult-oplukker og 4 Tool Rebel brikker til at sætte under glas. Oplukker og skruetrækkere med „Kraftform Plus-greb“ til behagelig ergonomisk skrue, hvor man undgår hård hud og vabler. Hårde gribezoner til høj arbejdshastighed, mens bløde gribezoner garanterer høj momentoverførsel. „Take it easy“ værktøjsfinder med farvemærkning efter profiler og størrelsesmærkning – gør det hurtigere og lettere at finde det rigtige stykke værktøj. Delvis med Lasertip: Spidsen på Wera Lasertip-skruetrækkere gøres mikroskopisk ru med laserstråler. Denne ru overflade „bider“ sig ligefrem fast i skruetop. Utilsigtet rutsjen af hører dermed fortiden til.

05134340001		
⊖	160 i VDE	1 x 0,4x2,5x80 <sup>1)</sup> ; 1 x 0,6x3,5x100
⊕	350 PH	1 x PH 2x100
⊕	355 PZ	1 x PZ 1x80; 1 x PZ 2x100
⊕	367 TORX®	1 x TX 15x80; 1 x TX 20x100; 1 x TX 25x100
●	335	1 x 0,8x4,0x100
●	932 A	1 x 1,0x5,5x100; 1 x 1,2x7,0x125
	oplukker	1 x 145
	serveringsbakke	1 x 320
	brikker	4 x 90

<sup>1)</sup> ikke Lasertip



# Wera cykelsæt

Tool Rebels findes indenfor industri og håndværk – og naturligvis også indenfor fritidssektoren.

Vi ville sammensætte kompakte skrueværktøjssæt til cykelbrug, som kommer i brug undervejs eller bruges professionelt på cykelværkstedet.

## NYHED

### Bicycle Set 1

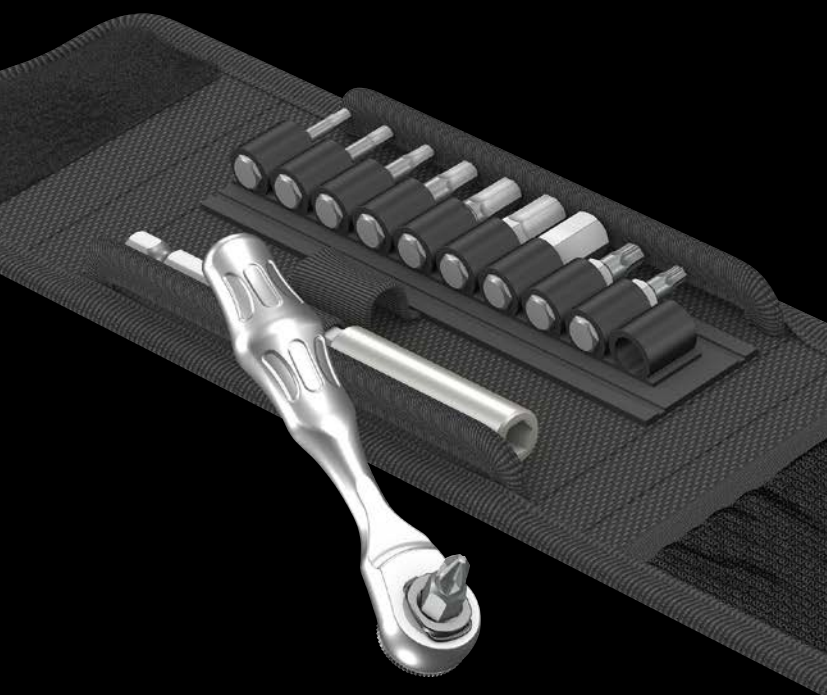

12 dele, i foldetaske; 1 Wera-bit-skralde Zyklop Mini 1, sænksmedet udførelse helt i stål; egnet til påsætning af bits med  $\frac{1}{4}$ "-udvendig sekskantstilslutning iflg. DIN ISO 1173-C 6,3 og E 6,3 og Wera tilslutningsserier 1 og 4; via Wera adapter 870/1 er det også muligt at anvende  $\frac{1}{4}$ "-topnøgler; 1 universalholder (100 mm) med bøsning i rustfrit stål, låsering og stærk permanentmagnet; 10 bits; hård og slidstærk, til universel brug

05004170001		
	8001 A	1 x 1/4"x87,0
⊙	899/4/1	1 x 1/4"x100
+	851/1 Z PH	1 x PH 2x25
⊕	867/1 TORX®	1 x TX 10x25; 1 x TX 25x25
⊙	840/1 Z Hex-Plus	1 x 2,0x25; 1 x 2,5x25; 1 x 3,0x25; 1 x 4,0x25; 1 x 5,0x25; 1 x 6,0x25; 1 x 8,0x25



### Værktøjssættet til undervejs



Bicycle Set 1 indeholder værktøj til de mest gængse skrueprofiler på by- og landevejscykler, mountainbikes og E-bikes. Takket være den kompakte tekstile foldetaske er sættet den ideelle ledsager også på cykelture.

### Bit-skralde Zyklop Mini 1



Simpel venstre/højreomskiftning.

### Kan så lille et stykke værktøj overhovedet holde til nok?



Zyklop Mini holder til mindst 65 Nm, det er meget mere, end man normalt kan overføre af kraft på så lille et stykke værktøj.



## NYHED

### Bicycle Set Torque 1



16 dele; i overfladeskånende, kompakt og meget robust tekstilboks. Handy størrelse og lav vægt letter mobiliteten.

1 Click-Torque momentnøgle A 5 med 1/4"-firkants-tilslutning, måleområde 2,5 Nm-25 Nm, præcision ±4 % af den indstillede værdi, ifølge DIN EN ISO 6789-1:2017-07, til spænding højreom, omskifterskralde, 45 tænder; let indstilling og sikring af den ønskede momentværdi, med hør- og mærkbar falden i hak når skalaværdierne nås (finskala kun i Newtonmeter), hør- og mærkbar udløsermekanisme når den indstillede momentværdi nås, ergonomisk 2-komponent greb, 4 Zyklop-toppe, 4 Zyklop bittoppe med holdefunktion til indvendige TORX®-skruer i henhold til specifikationen Acument Intellectual Properties, 7 Zyklop bittoppe med holdefunktion til indvendige sekskantsskruer, „Take it easy“ værktøjsfinder: Farvemærkning efter størrelser – gør det let og hurtigt at finde det rigtige stykke værktøj

05004180001	
	Click-Torque A 5 1 x 1/4", 2,5-25 Nm
●	8790 HMA 1 x 10,0x23,0; 1 x 13,0x23,0; 1 x 14,0x23,0; 1 x 15,0x23,0
⊕	8767 A HF 1 x TX 10x28,0; 1 x TX 20x28,0; 1 x TX 25x28,0; 1 x TX 30x28,0
○	8740 A HF 1 x 3,0x28,0; 1 x 4,0x28,0; 1 x 5,0x28,0; 1 x 5,0x100,0; 1 x 6,0x28,0; 1 x 6,0x100,0; 1 x 8,0x28,0

### Til undervejs og på værkstedet



Bicycle Set Torque 1 indeholder værktøj til de mest gængse skrueprofiler på by- og landevejscykler, mountainbikes og E-bikes. Med den medleverede momentnøgle Click-Torque A (2,5-25 Nm) kan man også løsne og spænde momentsensible skrueforbindelser. Værktøjet er pakket overskueligt og kompakt i tekstilboksen.

### Serie Click-Torque momentnøgler



Klik-momentnøgle i umiskendeligt Wera design.

### Enkel og sikker



Let indstilling og sikring af den ønskede momentværdi; aflæselig på hoved- og finskala.

### Enkel indstilling



Det høres og mærkes når skalaværdierne nås og falder i hak.

### Udløsningsmekanisme

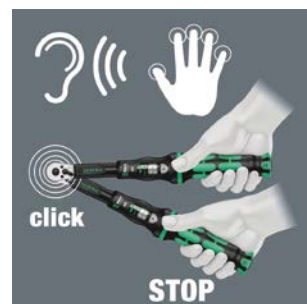

Med det omfattende sortiment af indstiksværktøj til momentnøglerne Click-Torque X er brugeren rustet til næsten enhver skrueopgave.





# Momentindikatorer med tværgreb

Et tværgreb giver mulighed for stor momentoverførsel med særlig ringe kraftanvendelse.

Den fordel ville vi udnytte ved udviklingen af de nye momentindikatorer med uforanderlig momentværdi.

## NYHED

### 400 i Hex VDE-isoleret Momentindikator



**Anvendelsesformål:** Skruer med sekskantet kær

**Måleværdier:** 5,0 Nm, fast forudindstillet

**Præcision:** ± 10 %. Pålidelig gliden over og akustisk signal, når det indstillede moment nås.

**Klinge:** Isoleret, testet enkeltvis iflg. IEC 60900

**Udførelse:** Hex-Plus, Black Point spids

**Greb:** T-form, flerkomponent

	⊙	Nm	mm	mm	mm	mm	mm
05004980001	4,0	5,0	90	48	100	3 1/2"	8,0
05004981001	5,0	5,0	90	48	100	3 1/2"	8,0

## NYHED

### 400 Hex Momentindikator



**Anvendelsesformål:** Skruer med sekskantet kær

**Måleværdier:** 4,0 Nm, 5,0 Nm; fast forudindstillet

**Præcision:** ± 10 %. Pålidelig gliden over og akustisk signal, når det indstillede moment nås.

**Klinge:** Rund

**Udførelse:** Hex-Plus, matforkromet, Black Point spids

**Greb:** T-form, flerkomponent

	⊙	Nm	mm	mm	mm	mm	mm
05005080001	4,0	4,0	60	48	100	2 3/8"	7,0
05005081001	5,0	5,0	60	48	100	2 3/8"	7,0

## NYHED

### 400 TX Momentindikator



**Anvendelsesformål:** Skruer med TORX®-kær

**Måleværdier:** 4,0 Nm, 5,0 Nm; fast forudindstillet

**Præcision:** ± 10 %. Pålidelig gliden over og akustisk signal, når det indstillede moment nås.

**Klinge:** Rund

**Udførelse:** Matforkromet, Black Point spids

**Greb:** T-form, flerkomponent

	⊙	Nm	mm	mm	mm	mm	mm
05005090001	TX 20	4,0	60	48	100	2 3/8"	7,0
05005091001	TX 25	5,0	60	48	100	2 3/8"	7,0

# Click Torque XP

Vi ville gøre det lettere og mere nøjagtigt at arbejde med momentnøgler.

Og vi ville opfylde ønsket om forud indstillede momentværdier.

De nye momentnøgler Click-Torque XP opfylder netop disse krav og råder selvfølgelig også over det typiske udløsnings-klik i Click-Torque serien.



## NYHED

### Click-Torque XP 1 forudindstillede, indstillelige momentnøgle til indstiksværktøj



**Anvendelsesformål:** Til spænding mod højre og venstre

**Forudindstilling:** 2,5 Nm

**Præcision:** Nøjagtighed  $\pm 4\%$  fra den indstillede værdi, ifølge DIN EN ISO 6789-1:2017-07

**Udførelse:** Med tilslutning til udskifteligt indstiksværktøj 9x12 mm; hør- og mærkbar udløsningsmekanisme, når den indstillede momentværdi nås

**Greb:** Ergonomisk 2-komponent greb

	□	Nm			mm			mm		mm			mm	
		Nm	Nm	lbf. ft.	mm	mm	mm	mm	mm	mm	mm	mm	mm	
05075670001	9x12	2,5	2,5-25	2-18	217	137	35	24	20	8 35/64"	5 25/64"	1 21/32"	15/16"	25/32"
05075670010 <sup>1)</sup>	9x12	2,5	2,5-25	2-18	217	137	35	24	20	8 35/64"	5 25/64"	1 21/32"	15/16"	25/32"

<sup>1)</sup> En forudindstilling på en ønsket momentværdi, der afviger fra denne værdi, er på forespørgsel mulig indenfor det givne måleområde.

## NYHED

### Click-Torque XP 2 forudindstillede, indstillelige momentnøgle til indstiksværktøj



**Anvendelsesformål:** Til spænding mod højre og venstre

**Forudindstilling:** 10,0 Nm

**Præcision:** Nøjagtighed  $\pm 3\%$  fra den indstillede værdi, ifølge DIN EN ISO 6789-1:2017-07

**Udførelse:** Med tilslutning til udskifteligt indstiksværktøj 9x12 mm; hør- og mærkbar udløsningsmekanisme, når den indstillede momentværdi nås

**Greb:** Ergonomisk 2-komponent greb

	□	Nm			mm			mm		mm			mm	
		Nm	Nm	lbf. ft.	mm	mm	mm	mm	mm	mm	mm	mm	mm	
05075671001	9x12	10,0	10-50	8-36	262	137	35	24	20	10 5/16"	5 25/64"	1 3/8"	15/16"	25/32"
05075671010 <sup>1)</sup>	9x12	10,0	10-50	8-36	262	137	35	24	20	10 5/16"	5 25/64"	1 3/8"	5/16"	25/32"

<sup>1)</sup> En forudindstilling på en ønsket momentværdi, der afviger fra denne værdi, er på forespørgsel mulig indenfor det givne måleområde.

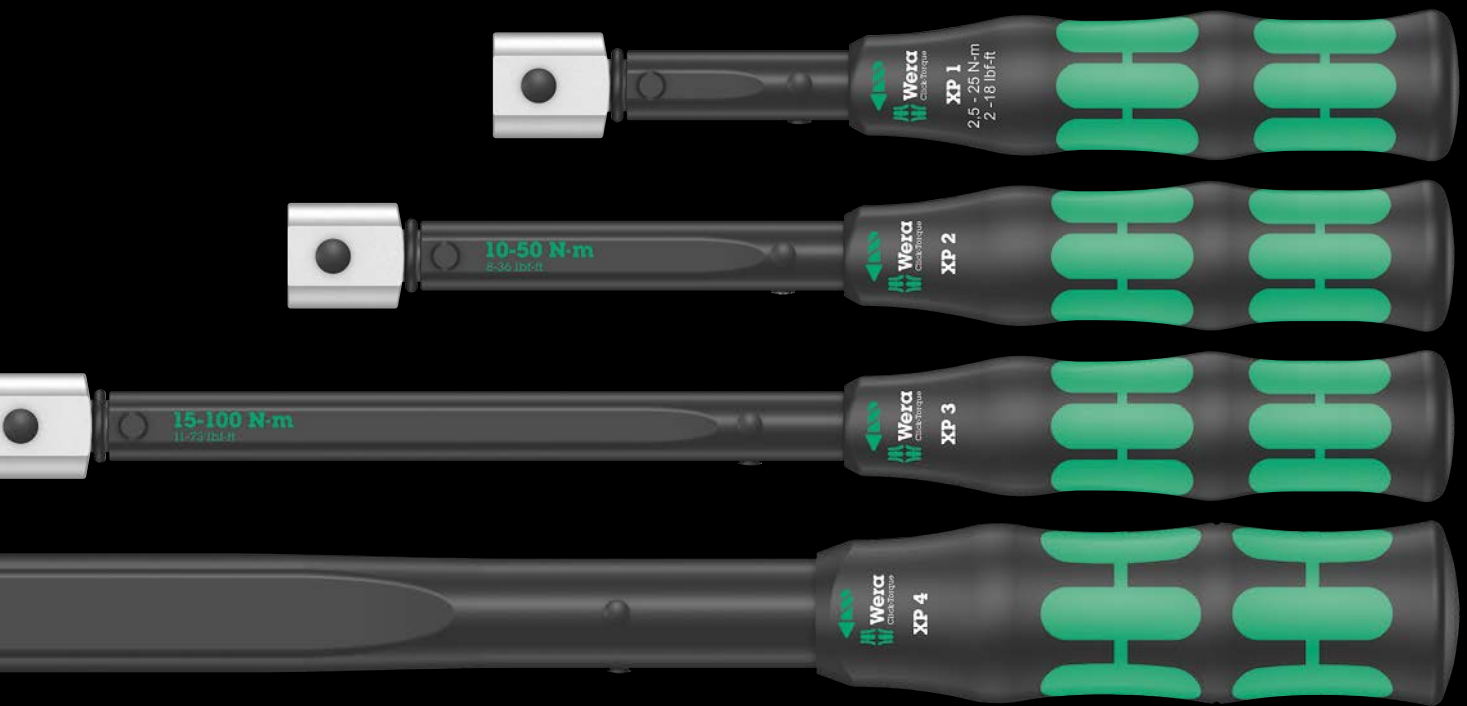

### Click-Torque XP



Momentnøglerne Click-Torque XP leveres med en forudindstillet momentværdi. Dette værktøj er ideelt til alle anvendelsesformål, hvor der konstant er brug for samme moment og kræves nøjagtighed ved gentagelser.

### Udløsningsmekanisme

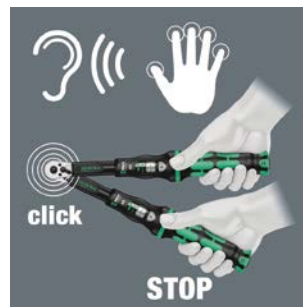

Med det omfattende sortiment af indstiksværktøj til momentnøglerne Click-Torque X er brugeren rustet til næsten enhver skrueopgave.

### Til udskifteligt indstiksværktøj



Med tilslutning til udskifteligt indstiksværktøj 9x12 mm eller 14x18 mm.

### Til højre- og venstrespænding

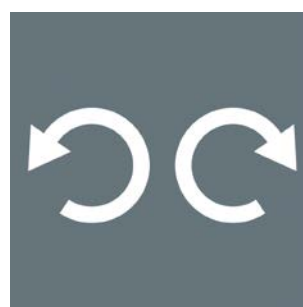

De Click-Torque momentnøglerne til indstiksværktøj til spænding mod højre og venstre.

### Robuste modeller



Meget robust udførelse med ergonomisk 2-komponent greb.

### Individuel forudindstilling

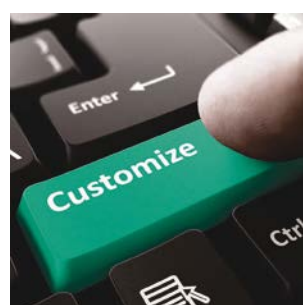

Click-Torque XP momentnøglen med forudindstillet momentværdi kan i testlaboratoriet indstilles individuelt indenfor det angivne måleområde.

## NYHED

### Click-Torque XP 3 forudindstillede, indstillelige momentnøgle til indstiksværktøj



**Anvendelsesformål:** Til spænding mod højre og venstre

**Forudindstilling:** 15,0 Nm

**Præcision:** Nøjagtighed  $\pm 3\%$  fra den indstillede værdi, ifølge DIN EN ISO 6789-1:2017-07

**Udførelse:** Med tilslutning til udskifteligt indstiksværktøj 9x12 mm; hør- og mærkbar udløsningsmekanisme, når den indstillede momentværdi nås

**Greb:** Ergonomisk 2-komponent greb

		Nm	Nm	lbf. ft.	mm	mm	mm	mm	mm	mm	mm	mm	mm	mm
05075672001	9x12	15,0	15-100	11-74	332	137	35	24	20	13 5/64"	5 25/64"	1 3/8"	15/16"	25/32"
05075672010 <sup>1)</sup>	9x12	15,0	15-100	11-74	332	137	35	24	20	13 5/64"	5 25/64"	1 3/8"	15/16"	25/32"

<sup>1)</sup> En forudindstilling på en ønsket momentværdi, der afviger fra denne værdi, er på forespørgsel mulig indenfor det givne måleområde.

## NYHED

### Click-Torque XP 4 forudindstillede, indstillelige momentnøgle til indstiksværktøj



**Anvendelsesformål:** Til spænding mod højre og venstre

**Forudindstilling:** 20,0 Nm

**Præcision:** Nøjagtighed  $\pm 3\%$  fra den indstillede værdi, ifølge DIN EN ISO 6789-1:2017-07

**Udførelse:** Med tilslutning til udskifteligt indstiksværktøj 14x18 mm; hør- og mærkbar udløsningsmekanisme, når den indstillede momentværdi nås

**Greb:** Ergonomisk 2-komponent greb

		Nm	Nm	lbf. ft.	mm	mm	mm	mm	mm	mm	mm	mm	mm	mm
05075673001	14x18	20,0	20-250	15-184	457	145	41	32	26	17 63/64"	5 45/64"	1 39/64"	1 17/64"	1 1/32"
05075673010 <sup>1)</sup>	14x18	20,0	20-250	15-184	457	145	41	32	26	17 63/64"	5 45/64"	1 39/64"	1 17/64"	1 1/32"

<sup>1)</sup> En forudindstilling på en ønsket momentværdi, der afviger fra denne værdi, er på forespørgsel mulig indenfor det givne måleområde.

## NYHED

### Click-Torque X 6 momentnøgle til indstiksværktøj



**Anvendelsesformål:** Til spænding mod højre og venstre

**Præcision:** Nøjagtighed  $\pm 3\%$  fra den indstillede værdi, ifølge DIN EN ISO 6789-1:2017-07; anvendelsesområde med op til maks. 400 Nm over normen DIN EN ISO 6789-1:2017-07 (maksimalværdi: 340 Nm)

**Udførelse:** Med tilslutning til udskifteligt indstiksværktøj 14x18 mm; let indstilling og sikring af den ønskede momentværdi, med hør- og mærkbar falden i hak, når skalaværdierne nås (finskala kun i Newtonmeter), hør- og mærkbar udløsningsmekanisme, når den indstillede momentværdi nås

**Greb:** Ergonomisk 2-komponent greb

		Nm	Nm	lbf. ft.	mm	mm	mm	mm	mm	mm	mm	mm	mm	mm
05075656001	14x18	80-400	1,0	60-295	655	140	47	32	26	25 25/32"	5 33/64"	1 27/32"	1 17/64"	1 1/32"

## NYHED

### Click-Torque E 1 momentnøgle med omskifter-skralde



**Anvendelsesformål:** Til spænding mod højre

**Præcision:** Nøjagtighed  $\pm 3\%$  fra den indstillede værdi, ifølge DIN EN ISO 6789-1:2017-07

**Udførelse:** Med  $3/4$ "-firkants-tilslutning, omskifter-skralde, 45 tænder; let indstilling og sikring af den ønskede momentværdi, med hør- og mærkbar falden i hak, når skalaværdierne nås (finskala kun i Newtonmeter), hør- og mærkbar udløsningsmekanisme, når den indstillede momentværdi nås

**Greb:** Ergonomisk 2-komponent greb

	Nm	Nm	lbf. ft.	mm	mm	mm	mm	mm	mm	mm	mm	mm	mm	mm
05075630001	$3/4$ "	200-1000	1,0	148-737	1250	140	47	63	30	$49 7/32$ "	$5 33/64$ "	$1 27/32$ "	$2 31/64$ "	$1 3/16$ "

## NYHED

### Click-Torque C 3 Set 1



13 dele; i overfladeskånende, kompakt og meget robust tekstilboks. Handy størrelse og lav vægt letter mobiliteten.

1 Click-Torque momentnøgle C 3 med  $1/2$ "-firkants-tilslutning, måleområde 40 Nm-200 Nm, præcision  $\pm 3\%$  af den indstillede værdi, ifølge DIN EN ISO 6789-1:2017-07, til spænding højreom, omskifterskralde, 45 tænder; let indstilling og sikring af den ønskede momentværdi, med hør- og mærkbar falden i hak når skalaværdierne nås (finskala kun i Newtonmeter), hør- og mærkbar udløsermekanisme når den indstillede momentværdi nås, ergonomisk 2-komponent greb, 4 Zyklop-toppe, 4 Zyklop bit-toppe med holdefunktion til TORX®-skruer efter specifikationen Acument Intellectual Properties, 3 Zyklop bit-toppe med holdefunktion til skruer med sekskantet kær, 1 Zyklop-forlængerled med drejebøsning, kort

05075680001		
	<b>Click-Torque C 3</b>	1 x $1/2$ ", 40-200 Nm
	<b>8790 HMC</b>	1 x 10,0x37,0; 1 x 13,0x37,0; 1 x 17,0x37,0; 1 x 19,0x37,0
	<b>8767 C HF</b>	1 x TX 30x60,0; 1 x TX 40x60,0; 1 x TX 45x60,0; 1 x TX 50x60,0
	<b>8740 C HF</b>	1 x 6,0x60,0; 1 x 8,0x60,0; 1 x 10,0x60,0
	<b>8794 SC</b>	1 x $1/2$ "x125,0



### Hulskaft-topnøgle-skruetrækker



Hver gang jeg støder på forskruinger med gevindstænger, har jeg brug for en skruetrækker med hulskaft, for kun da kan gevindstangen gå gennem møtrikken ind i skruetrækkerens hule skaft.

### Hulskaft til gevindstænger



Skrueværktøjerne 395 HO har et hulskaft, der kan optage udstående gevindstænger. Det er særligt praktisk ved montage/demontage af blandingsbatterier på håndvaske.

## NYHED



### 395 HO/3 VVS Topnøgleskruetrækker



**Anvendelsesformål:** skruer med udvendig sekskant

**Udførelse:** 3 dele i karton

**Tip:** Hulformen gør det muligt at spænde og løsne skruer på lange bolte samt fastsiddende skruer.

	
05134275001	
	395 HO 1 x 10,0x90; 1 x 13,0x90; 1 x 7/16"x90

## NYHED

### 950/9 L Hex-Plus HF 1 vinkelnøglesæt, metrisk, stelforkromet, med holdefunktion



9 dele, i tokomponent clips

**Anvendelsesformål:** Skruer med sekskantet kær

**Udførelse:** Stelforkromet

**Afdrift:** Hex-Plus, med holdefunktion til skruer med sekskantet kær på den lange arm, størrelse: 1,5, 2,0 og 2,5 uden holdefunktion

05022130001		
○	950 L	1 x 1,5x90 <sup>1)</sup> ; 1 x 2,0x100; 1 x 2,5x112
○	950 L HF	1 x 3,0x126; 1 x 4,0x140; 1 x 5,0x160; 1 x 6,0x180; 1 x 8,0x200; 1 x 10,0x219

<sup>1)</sup> Almindelig sekskantsprofil

## NYHED

### 3967/9 TX SXL Multicolour HF Stainless 1 vinkelnøglesæt med holdefunktion, rustfri stål



9 dele, i tokomponent clips

**Anvendelsesformål:** Skruer med TORX®-kær

**Udførelse:** Rustfri stål, rund

**Afdrift:** TORX® på den korte arm, med holdefunktion til TORX®-skruer efter specifikation Acument Intellectual Properties på den lange arm, plastikbeklædt. Man får hurtigt fat på den rigtige nøgle, da alle vinkelnøgler er kendetegnet med farve og markeret med størrelse.

05022689001		
⊕ ⊗	3967 SXL HF TORX® Multicolour	1 x TX 8x90; 1 x TX 9x101; 1 x TX 10x112; 1 x TX 15x123; 1 x TX 20x137; 1 x TX 25x154; 1 x TX 27x172; 1 x TX 30x195; 1 x TX 40x224



### Vinkelnøgler med holdefunktion til skruer med indvendig sekskant

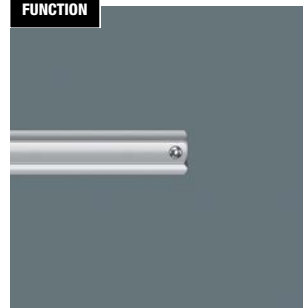

Skruerne med indvendig sekskants fastklemning på vinkelnøgler sikres med en fjedrende kugle. Særligt hjælpsom i svært tilgængelige arbejdsituationer, hvor man ikke kan bruge den anden hånd til at holde skruen med.



### Hex-Plus



Skruer med sekskantet kær er problematiske, for kontaktfladerne, via hvilke kraften fra værktøjet overføres til skruen, er meget smalle. Konsekvensen: Kærven kan blive ødelagt. Hex-Plus værktøj har større kontaktflader, der forhindrer det! Rart at vide: Hex-Plus værktøj passer ind i enhver standard-sekskantskær!

### Sikkert hold og let udtagning

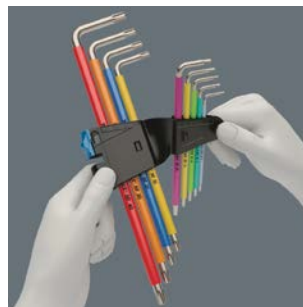

Clipsens slitagefri materiale garanterer sikkert hold på vinkelnøglerne ved samtidig let udtagning.



### Vinkelnøgle i rustfri stål



Vinkelnøgle i rustfri stål med den nødvendige hårdhed forhindrer fremmed rust.





### Wera 2go 2 Værktøjs-Container

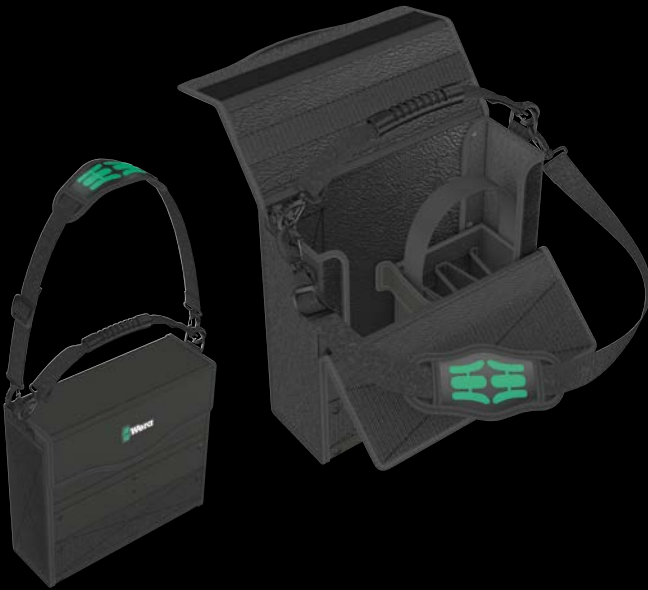



1 formstabil, robust værktøjs-container med dobbelthæftende system til fastgørelse af yderligere Wera 2go-komponenter og Wera tekstilbokse og tasker med dobbelthæftende zone, 1 håndtag og 1 skulderrem med forskydelig bred polstring, indstillelig i længden, aftagelige. 1 udtagelig krogger med bæregreb og variabel dobbelthæftende opdeling i op til 5 indvendige rum.

05004351001		
	Wera 2go Container	1 x 330,0x355,0x115
	Wera 2go 6	1 x 38,0x1470,0
	Wera 2go 4	1 x 165,0x165,0x105

### Wera 2go 3 Værktøjs-Boks





1 formstabil, robust værktøjs-boks, tom, med håndtag, til opbevaring og transport af værktøj og smådele. Med dobbelthæftende zone til påsætning i Wera 2go-systemet.

			
	mm	mm	mm
05004352001	130,0	325,0	80

### Wera 2go 7 Værktøjs-søjle



1 formstabil, robust værktøjs-søjle, tom, med bæregreb, til opbevaring og transport af langt værktøj og reservedele. Høj resistens overfor snit- og stikskader. Med dobbelthæftende zone til påsætning på Wera 2go-systemet.

			
	mm	mm	mm
05004356001	295,0	100,0	100,0



### Variabel via dobbelthæftende-system

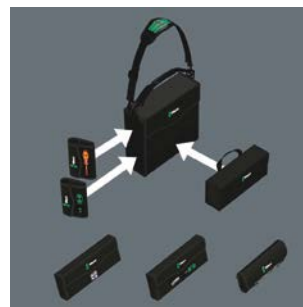

Via det indvendige og udvendige dobbelthæftende-system kan yderligere komponenter i Wera 2go-systemet ligeledes påsættes ligesom alt Wera værktøj i bokse og tasker med dobbelthæftende zone. Det giver mulighed for en individuel sammensætning

af værktøjet, der er målrettet til den pågældende arbejdsopgave.

### Wera 2go 7



Egnet til påsætning i Wera 2go systemet.



### Click-Torque A 6 Set 1



20 dele; i overfladeskånende, kompakt og meget robust tekstilboks. Handy størrelse og lav vægt letter mobiliteten.

1 Click-Torque momentnøgle A 6 med 1/4"-indvendig sekskantstilslutning, måleområde 2,5 Nm-25 Nm, præcision  $\pm 4\%$  af den indstillede værdi, ifølge DIN EN ISO 6789-1:2017-07, til spænding højreom, omskifterskralde, 45 tænder; let indstilling og sikring af den ønskede momentværdi, med hør- og mærkbar falden i hak når skalaværdierne nås (finskala kun i Newtonmeter), hør- og mærkbar udløsermekanisme når den indstillede momentværdi nås, ergonomisk 2-komponent greb, 6 Zyklop-toppe, 1 adapter 1/4"-udvendig sekskant på 1/4"-udvendig firkant, 1 Zyklop-forlængerled med drejebøsning, kort, 11 bits



05130110001	
●	Click-Torque A 6 1 x 1/4", 2,5-25 Nm
+	851/4 TZ PH 1 x PH 2x50
⊕	867/4 Z TORX® 1 x TX 15x50; 1 x TX 20x50; 1 x TX 25x50; 1 x TX 27x50; 1 x TX 30x50; 1 x TX 40x50
○	840/4 Z Hex-Plus 1 x 3,0x50; 1 x 4,0x50; 1 x 5,0x50; 1 x 6,0x50
○ ○	870/1 1 x 1/4"x25 <sup>1)</sup>
○ ○	8794 SA 1 x 1/4"x75,0
●	8790 HMA 1 x 6,0x23,0; 1 x 7,0x23,0; 1 x 8,0x23,0; 1 x 10,0x23,0; 1 x 12,0x23,0; 1 x 13,0x23,0
	Dobbelthæftende stribe 1 x 50,0x240,0

<sup>1)</sup> Med kugle; til manuelt førte topnøgleindsatser

## Click-Torque A 5 momentnøgle med omskifter-skralde



**Anvendelsesformål:** Til spænding mod højre

**Præcision:** Nøjagtighed  $\pm 4\%$  fra den indstillede værdi, ifølge DIN EN ISO 6789-1:2017-07

**Udførelse:** Med  $\frac{1}{4}$ "-firkants-tilslutning, omskifter-skralde, 45 tænder; let indstilling og sikring af den ønskede momentværdi, med hør- og mærkbar falden i hak, når skalaværdierne nås (finskala kun i Newtonmeter), hør- og mærkbar udløsningsmekanisme, når den indstillede momentværdi nås

**Greb:** Ergonomisk 2-komponent greb

		Nm	Nm	lbf. ft.	mm	mm	mm	mm	mm	mm	mm	mm	mm	
05075604001	$\frac{1}{4}$ "	2,5-25	0,10	1-18	290	121	42	25	11,5	11 $\frac{27}{64}$ "	4 $\frac{49}{64}$ "	1 $\frac{21}{32}$ "	1"	$\frac{7}{16}$ "

## Click-Torque A 6 momentnøgle med omskifter-skralde



**Anvendelsesformål:** Til spænding mod højre

**Præcision:** Nøjagtighed  $\pm 4\%$  fra den indstillede værdi, ifølge DIN EN ISO 6789-1:2017-07

**Udførelse:** Med  $\frac{1}{4}$ "-sekskants-tilslutning, omskifter-skralde, 45 tænder; let indstilling og sikring af den ønskede momentværdi, med hør- og mærkbar falden i hak, når skalaværdierne nås (finskala kun i Newtonmeter), hør- og mærkbar udløsningsmekanisme, når den indstillede momentværdi nås

**Greb:** Ergonomisk 2-komponent greb

		Nm	Nm	lbf. ft.	mm	mm	mm	mm	mm	mm	mm	mm	mm	
05075605001	$\frac{1}{4}$ "	2,5-25	0,10	1-18	290	121	42	25	11,5	11 $\frac{27}{64}$ "	4 $\frac{49}{64}$ "	1 $\frac{21}{32}$ "	1"	$\frac{7}{16}$ "

## Click-Torque B 1 momentnøgle med omskifter-skralde



**Anvendelsesformål:** Til spænding mod højre

**Præcision:** Nøjagtighed  $\pm 3\%$  fra den indstillede værdi, ifølge DIN EN ISO 6789-1:2017-07

**Udførelse:** Med  $\frac{3}{8}$ "-firkants-tilslutning, omskifter-skralde, 45 tænder; let indstilling og sikring af den ønskede momentværdi, med hør- og mærkbar falden i hak, når skalaværdierne nås (finskala kun i Newtonmeter), hør- og mærkbar udløsningsmekanisme, når den indstillede momentværdi nås

**Greb:** Ergonomisk 2-komponent greb

		Nm	Nm	lbf. ft.	mm	mm	mm	mm	mm	mm	mm	mm	mm	
05075610001	$\frac{3}{8}$ "	10-50	0,25	8-36	360	140	47	35	16,5	14 $\frac{11}{64}$ "	5 $\frac{33}{64}$ "	1 $\frac{27}{32}$ "	1 $\frac{3}{8}$ "	$\frac{5}{8}$ "

## Click-Torque B 2 momentnøgle med omskifter-skralde



**Anvendelsesformål:** Til spænding mod højre

**Præcision:** Nøjagtighed  $\pm 3\%$  fra den indstillede værdi, ifølge DIN EN ISO 6789-1:2017-07

**Udførelse:** Med  $3/8$ "-firkants-tilslutning, omskifter-skralde, 45 tænder; let indstilling og sikring af den ønskede momentværdi, med hør- og mærkbar falden i hak, når skalaværdierne nås (finskala kun i Newtonmeter), hør- og mærkbar udløsningsmekanisme, når den indstillede momentværdi nås

**Greb:** Ergonomisk 2-komponent greb

		Nm	Nm	lbf. ft.	mm	mm	mm	mm	mm	mm	mm	mm	mm	mm	mm
05075611001	$3/8$ "	20-100	0,5	15-73	405	140	47	43	18,5	15 $15/16$ "	5 $33/64$ "	1 $27/32$ "	1 $11/16$ "	45 $45/64$ "	

## Click-Torque C 1 momentnøgle med omskifter-skralde



**Anvendelsesformål:** Til spænding mod højre

**Præcision:** Nøjagtighed  $\pm 3\%$  fra den indstillede værdi, ifølge DIN EN ISO 6789-1:2017-07

**Udførelse:** Med  $1/2$ "-firkants-tilslutning, omskifter-skralde, 45 tænder; let indstilling og sikring af den ønskede momentværdi, med hør- og mærkbar falden i hak, når skalaværdierne nås (finskala kun i Newtonmeter), hør- og mærkbar udløsningsmekanisme, når den indstillede momentværdi nås

**Greb:** Ergonomisk 2-komponent greb

		Nm	Nm	lbf. ft.	mm	mm	mm	mm	mm	mm	mm	mm	mm	mm	mm
05075620001	$1/2$ "	10-50	0,25	8-36	360	140	47	35	16,5	14 $11/64$ "	5 $33/64$ "	1 $27/32$ "	1 $3/8$ "	5 $5/8$ "	

## Click-Torque C 2 momentnøgle med omskifter-skralde



**Anvendelsesformål:** Til spænding mod højre

**Præcision:** Nøjagtighed  $\pm 3\%$  fra den indstillede værdi, ifølge DIN EN ISO 6789-1:2017-07

**Udførelse:** Med  $1/2$ "-firkants-tilslutning, omskifter-skralde, 45 tænder; let indstilling og sikring af den ønskede momentværdi, med hør- og mærkbar falden i hak, når skalaværdierne nås (finskala kun i Newtonmeter), hør- og mærkbar udløsningsmekanisme, når den indstillede momentværdi nås

**Greb:** Ergonomisk 2-komponent greb

		Nm	Nm	lbf. ft.	mm	mm	mm	mm	mm	mm	mm	mm	mm	mm	mm
05075621001	$1/2$ "	20-100	0,5	15-73	405	140	47	43	18,5	15 $15/16$ "	5 $33/64$ "	1 $27/32$ "	1 $11/16$ "	45 $45/64$ "	

### Click-Torque C 3 momentnøgle med omskifter-skralde



**Anvendelsesformål:** Til spænding mod højre

**Præcision:** Nøjagtighed  $\pm 3\%$  fra den indstillede værdi, ifølge DIN EN ISO 6789-1:2017-07

**Udførelse:** Med  $1/2$ "-firkants-tilslutning, omskifter-skralde, 45 tænder; let indstilling og sikring af den ønskede momentværdi, med hør- og mærkbar falden i hak, når skalaværdierne nås (finskala kun i Newtonmeter), hør- og mærkbar udløsningsmekanisme, når den indstillede momentværdi nås

**Greb:** Ergonomisk 2-komponent greb

		Nm	Nm	lbf. ft.	mm	mm	mm	mm	mm	mm	mm	mm	mm	
05075622001	$1/2$ "	40-200	1,0	30-146	510	140	47	43	18,5	$20 \frac{5}{64}$ "	$5 \frac{33}{64}$ "	$1 \frac{27}{32}$ "	$1 \frac{11}{16}$ "	$45 \frac{1}{64}$ "

### Click-Torque C 4 momentnøgle med omskifter-skralde



**Anvendelsesformål:** Til spænding mod højre

**Præcision:** Nøjagtighed  $\pm 3\%$  fra den indstillede værdi, ifølge DIN EN ISO 6789-1:2017-07

**Udførelse:** Med  $1/2$ "-firkants-tilslutning, omskifter-skralde, 45 tænder; let indstilling og sikring af den ønskede momentværdi, med hør- og mærkbar falden i hak, når skalaværdierne nås (finskala kun i Newtonmeter), hør- og mærkbar udløsningsmekanisme, når den indstillede momentværdi nås

**Greb:** Ergonomisk 2-komponent greb

		Nm	Nm	lbf. ft.	mm	mm	mm	mm	mm	mm	mm	mm	mm	
05075623001	$1/2$ "	60-300	1,0	45-220	595	140	47	43	18,5	$23 \frac{27}{64}$ "	$5 \frac{33}{64}$ "	$1 \frac{27}{32}$ "	$1 \frac{11}{16}$ "	$45 \frac{1}{64}$ "

### Click-Torque C 5 momentnøgle med omskifter-skralde



**Anvendelsesformål:** Til spænding mod højre

**Præcision:** Nøjagtighed  $\pm 3\%$  fra den indstillede værdi, ifølge DIN EN ISO 6789-1:2017-07; anvendelsesområde med op til maks. 400 Nm over normen DIN EN ISO 6789-1:2017-07 (maksimalværdi: 340 Nm)

**Udførelse:** Med  $1/2$ "-firkants-tilslutning, omskifter-skralde, 45 tænder; let indstilling og sikring af den ønskede momentværdi, med hør- og mærkbar falden i hak, når skalaværdierne nås (finskala kun i Newtonmeter), hør- og mærkbar udløsningsmekanisme, når den indstillede momentværdi nås

**Greb:** Ergonomisk 2-komponent greb

		Nm	Nm	lbf. ft.	mm	mm	mm	mm	mm	mm	mm	mm	mm	
05075624001	$1/2$ "	80-400	1,0	60-295	680	140	47	43	18,5	$26 \frac{49}{64}$ "	$5 \frac{33}{64}$ "	$1 \frac{27}{32}$ "	$1 \frac{11}{16}$ "	$45 \frac{1}{64}$ "



## Click-Torque X 1 momentnøgle til indstiksværktøj



**Anvendelsesformål:** Til spænding mod højre og venstre

**Præcision:** Nøjagtighed  $\pm 4\%$  fra den indstillede værdi, ifølge DIN EN ISO 6789-1:2017-07

**Udførelse:** Med tilslutning til udskifteligt indstiksværktøj 9x12 mm; let indstilling og sikring af den ønskede momentværdi, med hør- og mærkbar falden i hak, når skalaværdierne nås (finskala kun i Newtonmeter), hør- og mærkbar udløsningsmekanisme, når den indstillede momentværdi nås

**Greb:** Ergonomisk 2-komponent greb

		Nm	Nm	lb. ft.	mm	mm	mm	mm	mm	mm	mm	mm	mm	mm
05075651001	9x12	2,5-25	0,10	1-18	283	121	42	24	20	11 9/64"	4 49/64"	1 21/32"	15/16"	25/32"

## Click-Torque X 2 momentnøgle til indstiksværktøj



**Anvendelsesformål:** Til spænding mod højre og venstre

**Præcision:** Nøjagtighed  $\pm 3\%$  fra den indstillede værdi, ifølge DIN EN ISO 6789-1:2017-07

**Udførelse:** Med tilslutning til udskifteligt indstiksværktøj 9x12 mm; let indstilling og sikring af den ønskede momentværdi, med hør- og mærkbar falden i hak, når skalaværdierne nås (finskala kun i Newtonmeter), hør- og mærkbar udløsningsmekanisme, når den indstillede momentværdi nås

**Greb:** Ergonomisk 2-komponent greb

		Nm	Nm	lbf. ft.	mm	mm	mm	mm	mm	mm	mm	mm	mm	
05075652001	9x12	10-50	0,25	8-36	338	140	47	29	20	13 <sup>5</sup> / <sub>16</sub> "	5 <sup>33</sup> / <sub>64</sub> "	1 <sup>27</sup> / <sub>32</sub> "	1 <sup>9</sup> / <sub>64</sub> "	25 <sup>1</sup> / <sub>32</sub> "

## Click-Torque X 3 momentnøgle til indstiksværktøj



**Anvendelsesformål:** Til spænding mod højre og venstre

**Præcision:** Nøjagtighed  $\pm 3\%$  fra den indstillede værdi, ifølge DIN EN ISO 6789-1:2017-07

**Udførelse:** Med tilslutning til udskifteligt indstiksværktøj 9x12 mm; let indstilling og sikring af den ønskede momentværdi, med hør- og mærkbar falden i hak, når skalaværdierne nås (finskala kun i Newtonmeter), hør- og mærkbar udløsningsmekanisme, når den indstillede momentværdi nås

**Greb:** Ergonomisk 2-komponent greb

		Nm	Nm	lbf. ft.	mm	mm	mm	mm	mm	mm	mm	mm	mm	
05075653001	9x12	20-100	0,5	15-73	372	140	47	29	20	14 <sup>41</sup> / <sub>64</sub> "	5 <sup>33</sup> / <sub>64</sub> "	1 <sup>27</sup> / <sub>32</sub> "	1 <sup>9</sup> / <sub>64</sub> "	25 <sup>1</sup> / <sub>32</sub> "

## Click-Torque X 4 momentnøgle til indstiksværktøj



**Anvendelsesformål:** Til spænding mod højre og venstre

**Præcision:** Nøjagtighed  $\pm 3\%$  fra den indstillede værdi, ifølge DIN EN ISO 6789-1:2017-07

**Udførelse:** Med tilslutning til udskifteligt indstiksværktøj 14x18 mm; let indstilling og sikring af den ønskede momentværdi, med hør- og mærkbar falden i hak, når skalaværdierne nås (finskala kun i Newtonmeter), hør- og mærkbar udløsningsmekanisme, når den indstillede momentværdi nås

**Greb:** Ergonomisk 2-komponent greb

		Nm	Nm	lbf. ft.	mm	mm	mm	mm	mm	mm	mm	mm	mm	
05075654001	14x18	40-200	1,0	30-146	480	140	47	32	26	18 <sup>57</sup> / <sub>64</sub> "	5 <sup>33</sup> / <sub>64</sub> "	1 <sup>27</sup> / <sub>32</sub> "	1 <sup>17</sup> / <sub>64</sub> "	1 <sup>1</sup> / <sub>32</sub> "



# Wera

## Joker



### Joker Gaffelnøgle- og ringskralde sæt

### Joker Gaffelnøgle- og ringskralde sæt



Gaffelnøgle- og ringskraldesæt

4 dele

I robust taske



Gaffelnøgle- og ringskralde sæt

11 dele

I robust taske

05073290001	
<b>Joker</b>	1 x 10x159; 1 x 13x177; 1 x 17x224; 1 x 19x246

05020013001	
<b>Joker</b>	1 x 8x144; 1 x 10x159; 1 x 11x165; 1 x 12x170,7; 1 x 13x177; 1 x 14x188; 1 x 15x200; 1 x 16x212; 1 x 17x224; 1 x 18x235; 1 x 19x246



## Joker Switch Gaffelnøgle- og ringskralde-sæt



Ringskralde-gaffelnøgle-sæt, omskiftelige

4 dele

I robust taske

05020090001	
Joker Switch	1 x 10x159; 1 x 13x179; 1 x 17x225; 1 x 19x246

## Joker Switch Gaffelnøgle- og ringskralde-sæt



Ringskralde-gaffelnøgle-sæt, omskiftelige

11 dele

I robust taske

05020091001	
Joker Switch	1 x 8x144; 1 x 10x159; 1 x 11x165; 1 x 12x171; 1 x 13x179; 1 x 14x187; 1 x 15x199; 1 x 16x213; 1 x 17x225; 1 x 18x234; 1 x 19x246



### Holdefunktion

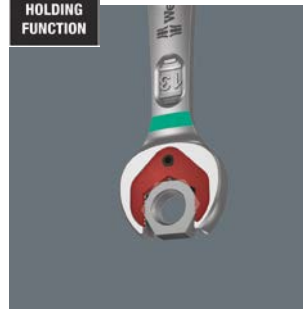

Med Jokerens holder føres møtrikker og bolte direkte og sikkert til anvendelsesstedet. Gevindet kan hurtigt og sikkert skrues til. Bolten eller møtrikken falder ikke ud. En tidskrævende søgning undgås.



### Endestoppet



Kan du huske, hvordan det er, når nøglen skal sættes på igen og hele tiden justeres? Så var det da bedre at spare på kræfterne og undgå kvæstelser! I dag forhindrer jokeren takket være endestoppet, at nøglen glider ud af skruhovedet. Det gør alting bare lettere. Og: Kræfterne kan så bruges til arbejdet.



### Dobbelt sekskant geometri



Jokerens udspekulerede dobbelt sekskant geometri sidder formsluttende omkring bolten eller møtrikken – den bare sidder. Og den hærde metalplade i nøglen, som kan udskiftes, holder fast i bolten takket være de meget hårde tænder. Dette forhindrer forstyrrende pauser selv ved høje drejningsmomenter.



### Lille returvinkel



I stedet for 60° sørger jokeren nu så for en 30° returvinkel takket være den dobbelte sekskant. Netop derfor – og takket være det lige hoved – gør jokeren nøglevendinger overflødige. bolte og møtrikker lares nu med jokeren i situationer, hvor et normalt værktøj må give op. Kombinationen af endestop og lille returvinkel gør, at man kan arbejde effektivt, også når det gælder rørforskrninger.

Wera Werkzeuge GmbH  
Wera-Produktionsgesellschaft  
Wera-Produktionsgesellschaft  
Wera-Produktionsgesellschaft

ER - Risk of Electric Shock  
receives power from  
AC source. Discon-  
source is required to  
unit before working



Zyklop VDE

## 8007 B VDE Zyklop skralde, isoleret, med omskifterknap, med $\frac{3}{8}$ "-tilslutning



**Anvendelsesformål:** Til VDE-isolerede  $\frac{3}{8}$ "-firkants-topnøgleindsatser samt VDE-isolerede  $\frac{3}{8}$ "-forbindelsesdele med firkantstilslutning og kuglelås

**Udførelse:** Stykvis testet ifølge IEC 60900 ved 10.000 V til sikkert arbejde ved den godkendte spænding på 1.000 V; slank konstruktion til arbejde også under meget snævre pladsforhold; finfortandet med 80 tænder til en returvinkel på blot 4,5°; omskifterknap til bekvemt retnings-skift; med sikker låsning af toppe via trykknop

		mm
05004966001	$\frac{3}{8}$ "	222,0

## 8100 SB VDE 1 Zyklop skraldesæt, isoleret, omskifterknap, $\frac{3}{8}$ "-tilslutning, metrisk



17 dele; i overfladeskånende, kompakt tekstilboks, der er meget robust. Fylder og vejer kun lidt og letter dermed mobiliteten. Filt på ryggen og dobbelthæftende striber gør det let at fastgøre den på f.eks. væggen, reolen, værkstedsvognen og Wera 2go værktøjstransportsystemet. En letgående drejermekanisme giver sikker opbevaring og let udtagning af Zyklop VDE-toppene.

1 Zyklop skralde 8007 B VDE, med omskifterknap, med  $\frac{3}{8}$ "-tilslutning, 14 Zyklop VDE-toppe, hhv. 1 langt og 1 kort Zyklop VDE-forlængerled, alt værktøj isoleret, stykvis testet ifølge IEC 60900 ved 10.000 V til sikkert arbejde ved den godkendte spænding på 1.000 V. Zyklop VDE-toppe og -forlængerled har højere sikkerhed via 2-komponent isolering med rødt ydre isoleringslag og gul isoleringskerne, der bliver synlig ved en eventuel beskadigelse af det ydre røde VDE isoleringslag.

05004970001		
	8007 B VDE	1 x $\frac{3}{8}$ "x222,0
	8790 B VDE	1 x 6,0x46,0; 1 x 7,0x46,0; 1 x 8,0x46,0; 1 x 9,0x46,0; 1 x 10,0x46,0; 1 x 11,0x46,0; 1 x 12,0x46,0; 1 x 13,0x46,0; 1 x 14,0x46,0; 1 x 15,0x46,0; 1 x 16,0x46,0; 1 x 17,0x46,0; 1 x 18,0x46,0; 1 x 19,0x46,0
	8794 SB VDE	1 x $\frac{3}{8}$ "x91,0
	8794 LB VDE	1 x $\frac{3}{8}$ "x166,0



### Til snævre pladsforhold



Via sin ekstemt slanke konstruktion gør Zyklop VDE-skral-den det enkelt at arbejde også under meget snævre pladsforhold.



### Kuglelåsen



Kuglelåsen sørger for sikkert hold i topnøgler og tilbehør og dermed også for pålidelig sikkerhed under skruringen.



### Med omskiftergreb



Bekvemt retnings-skift takket være omskiftergreb.



### Forøget sikkerhed



Zyklop VDE-toppe og -forlæn-gerstykker giver en forøget sik-kerhed via deres 2-komponent isolering med gul isoleringsker-ne og rødt ydre isoleringslag.



## 8100 SA All-in Zyklus Speed-skraldesæt, med holdefunktion, 1/4"-tilslutning, metrisk



42 dele; i overfladeskånende, kompakt og meget robust tekstilboks. Beskeden volumen og vægt letter mobiliteten. Filtbagside og dobbelthæftende striber til let fastgørelse f.eks. på væg, reol, værktødsvoan og Wera 2go værktøjstransportsystemet. Letgående drejemekanisme til sikker opbevaring og let udtagning af værktøjet.

1 Zyklus Speed-skralde med 1/4"-tilslutning, 13 Zyklus-toppe med holdefunktion, 9 Zyklus bittoppe med holdefunktion til indvendige TORX®-skruer i henhold til specifikationen Acument Intellectual Properties, 8 Zyklus bittoppe med holdefunktion til indvendige sekskantsskruer, st. 2,0 og 2,5: uden holdefunktion, henholdsvis 3 bittoppe med 1/4"-tilslutning til Phillips- og Pozidriv-skruer, 2 bittoppe med 1/4"-tilslutning til skruer med lige kær, „Take it easy“ værktøjsfinder: Farvemærkning efter størrelser – gør det let og hurtigt at finde det rigtige stykke værktøj, 1 møtrikaftagningsværktøj, 1 Zyklus-forlængerled (langt) med drejebøsning og Flexible-Lock-System, 1 Wobble-forlængerled

05003755001	
⊕	8000 A 1 x 1/4"x152,0
⊕	8796 LA 1 x 1/4"x150,0
⊕	8794 A 1 x 1/4"x56,0
⊕	8790 HMA HF 1 x 4,0x23,0; 1 x 4,5x23,0; 1 x 5,0x23,0; 1 x 5,5x23,0; 1 x 6,0x23,0; 1 x 7,0x23,0; 1 x 8,0x23,0; 1 x 9,0x23,0; 1 x 10,0x23,0; 1 x 11,0x23,0; 1 x 12,0x23,0; 1 x 13,0x23,0; 1 x 14,0x23,0
⊕	8767 A HF 1 x TX 8x28,0; 1 x TX 9x28,0; 1 x TX 10x28,0; 1 x TX 15x28,0; 1 x TX 20x28,0; 1 x TX 25x28,0; 1 x TX 27x28,0; 1 x TX 30x28,0; 1 x TX 40x28,0
⊕	8740 A 1 x 2,0x28,0; 1 x 2,5x28,0
⊕	8740 A HF 1 x 3,0x28,0; 1 x 4,0x28,0; 1 x 5,0x28,0; 1 x 6,0x28,0; 1 x 7,0x28,0; 1 x 8,0x28,0
⊕	8751 A 1 x PH 1x28,0; 1 x PH 2x28,0; 1 x PH 3x28,0
⊕	8755 A 1 x PZ 1x28,0; 1 x PZ 2x28,0; 1 x PZ 3x28,0
⊕	8700 A FL 1 x 0,8x5,5x28,0; 1 x 1,2x6,5x28,0
	Metrikudtagelsesværktøj 1 x 14,0x43,0



### Bittoppe med holdefunktion til skruer med indvendig sekskant

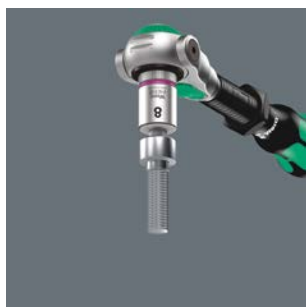

Skrueerne med indvendig sekskants fastklemning på bit-toppen sikres med en fjedrende kugle på bitten. Særligt hjælpsom i svært tilgængelige arbejdsituationer, hvor man ikke kan bruge den anden hånd til at holde skruen med.



### Topnøgleindsats med holdefunktion til skruer med udvendig sekskant



Fastklemningen af skrueerne med udvendig sekskant i topnøgleindsatsen sikres af to fjedrende kugler og en konstant elastisk og meget fast krympeflex. Den beskyttes effektivt mod mekaniske beskadigelser af en stålkrave. Det er særligt hjælpsomt i svært tilgængelige arbejdsituationer, hvor man ikke kan bruge den anden hånd til at holde skruen fast med.



### Wera værktøjsfinder „Take it easy“

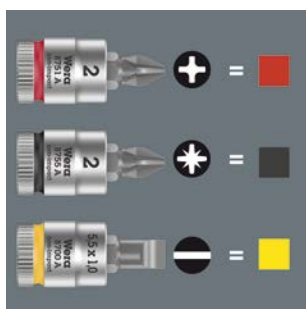

„Take it easy“ værktøjsfinder med farvemarkering efter profil og størrelsesangivelse – gør det let og hurtigt at finde det rigtige stykke værktøj.



### Møtrikudtagelsesværktøj



Med dette stykke værktøj kan møtrikker let tages du af topnøgleindsatser med holdefunktion.



### 8100 SA 6 Zyklop Speed-skraldesæt, 1/4"-tilslutning, metrisk



28 dele; i overfladeskånende, kompakt tekstilboks, der er meget robust. Fylder og vejer lidt for at lette mobiliteten.

1 Zyklop Speed-skralde med 1/4"-tilslutning, 9 Zyklop-toppe, 1 Zyklop-forlængerled (langt) med drejebøsning, 1 Wobble-forlængerled, 1 forbindelsesled med hurtigskift, 15 bits

05004016001	
⊖	8000 A 1 x 1/4"x152,0
⊙	8790 HMA 1 x 5,0x23,0; 1 x 5,5x23,0; 1 x 6,0x23,0; 1 x 7,0x23,0; 1 x 8,0x23,0; 1 x 10,0x23,0; 1 x 11,0x23,0; 1 x 12,0x23,0; 1 x 13,0x23,0
⊖⊙	8794 LA 1 x 1/4"x150,0
⊖⊙	8794 A 1 x 1/4"x56,0
⊖⊙	8784 A1 1 x 1/4"x1/4"x37,0
+	851/4 TZ PH 1 x PH 1x50; 1 x PH 2x50; 1 x PH 3x50
+	855/4 TZ PZ 1 x PZ 1x50; 1 x PZ 2x50
+	867/4 Z 1 x TX 10x50; 1 x TX 15x50; 1 x TX 20x50; 1 x TX 25x50; 1 x TX 27x50; 1 x TX 30x50
⊙	840/4 Z Hex-Plus 1 x 3,0x50; 1 x 4,0x50; 1 x 5,0x50; 1 x 6,0x50

### 8100 SB 6 Zyklop Speed-skraldesæt, 3/8"-tilslutning, metrisk



29 dele; i overfladeskånende, kompakt tekstilboks, der er meget robust. Fylder og vejer lidt for at lette mobiliteten.

1 Zyklop Speed-skralde med 3/8"-tilslutning, 9 Zyklop-toppe, 1 Zyklop-forlængerled (langt) med drejebøsning, 1 Wobble-forlængerled, 1 forbindelsesled med hurtigskift, 16 bits

05004046001	
⊖	8000 B 1 x 3/8"x199,0
⊙	8790 HMB 1 x 8,0x29,0; 1 x 10,0x29,0; 1 x 12,0x29,0; 1 x 13,0x29,0; 1 x 15,0x29,0; 1 x 16,0x30,0; 1 x 17,0x30,0; 1 x 18,0x30,0; 1 x 19,0x30,0
⊖⊙	8794 LB 1 x 3/8"x200,0
⊖⊙	8794 B 1 x 3/8"x76,0
⊖⊙	8784 B1 1 x 1/4"x3/8"x44,0
+	851/4 TZ PH 1 x PH 1x50; 1 x PH 2x50; 1 x PH 3x50
+	855/4 TZ PZ 1 x PZ 1x50; 1 x PZ 2x50; 1 x PZ 3x50
+	867/4 Z 1 x TX 20x50; 1 x TX 25x50; 1 x TX 27x50; 1 x TX 30x50; 1 x TX 40x50
⊙	840/4 Z Hex-Plus 1 x 4,0x50; 1 x 5,0x50; 1 x 6,0x50; 1 x 8,0x50
⊖	800/4 Z 1 x 1,0x5,5x50



**Wera**  
Zyklop

## 8100 SC 6 Zyklop Speed-skraldesæt, 1/2"-tilslutning, metrisk



28 dele; i overfladeskånende, kompakt tekstilboks, der er meget robust. Fylder og vejer lidt for at lette mobiliteten.

1 Zyklop Speed-skralde med 1/2"-tilslutning, 10 Zyklop-toppe, 1 Zyklop-forlængerled (langt) med drejebøsning, 1 Wobble-forlængerled, 1 forbindelsesled med hurtigskift, 14 bits

05004076001	
8000 C	1 x 1/2"x277,0
8790 HMC	1 x 10,0x37,0; 1 x 11,0x37,0; 1 x 12,0x37,0; 1 x 13,0x37,0; 1 x 14,0x37,0; 1 x 15,0x37,0; 1 x 16,0x37,0; 1 x 17,0x37,0; 1 x 18,0x37,0; 1 x 19,0x37,0
8794 LC	1 x 1/2"x250,0
8794 C	1 x 1/2"x52,0
8784 C2	1 x 5/16"x1/2"x50,0
851/2 Z PH	1 x PH 2x32; 1 x PH 3x32
855/2 Z PZ	1 x PZ 2x32; 1 x PZ 3x32
867/2 Z	1 x TX 20x35; 1 x TX 25x35; 1 x TX 30x35;
TORX®	1 x TX 40x35; 1 x TX 45x35; 1 x TX 50x35
840/2 Z	1 x 5x30; 1 x 6x30; 1 x 8x30; 1 x 10x30



### Frit drejeligt

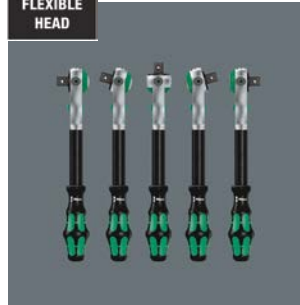

Skraldehovedet er frit drejeligt og kan låses i enhver position via skydeknapperne på begge sider. Problemfrit arbejde med god plads til hånden er mulig i selv meget snævre eller svært tilgængelige montagesituationer. Den definerede fiksering ved 0°, 15° og 90° til venstre og højre garanterer sikkert

arbejde, uden at skraldehovedet flytter sig.



### Hurtigdrejere



Zyklop Speed-skralderne er virkelige hurtigdrejere: Svingmasse-konstruktionen sørger for, at skrueprocessen går hurtigere. Den rotations-symmetriske opbygning af Kraftform-grebet og drejebøsningen støtter den lynhurtige snurren. Især når skralden ikke tager fat i et let gående gevind.



### Omskiftelig



Alle Zyklop Speed-skralder kan via tandhjulet hurtigt og let i enhver stilling omskiftes fra/til højre-/venstretræk. Ingen omstændelig håndtering, ingen tidsspilde!



### Lille returvinkel

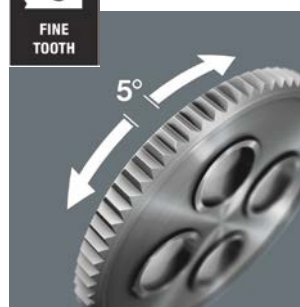

De med 72 tænder fintandede omskiftningsskralder har en lille returvinkel på kun 5°. Den lille bevægelse muliggør hurtigt og præcist arbejde i alle stillinger.

## 8100 SA 7 Zyklop Metal-skraldesæt, gennemstiksfirkant, 1/4"-tilslutning, metrisk



28 dele; i overfladeskånende, kompakt tekstilboks, der er meget robust. Fylder og vejer lidt for at lette mobiliteten.

1 Zyklop Metal-skralde med gennemstiksfirkant med 1/4"-tilslutning, 9 Zyklop-toppe, 1 Zyklop-forlængerled (langt) med drejebøsning, 1 Wobble-forlængerled, 1 forbindelsesled med hurtigskift, 15 bits

05004017001	
●	8003 A 1 x 1/4"x141,0
●	8790 HMA 1 x 5,0x23,0; 1 x 5,5x23,0; 1 x 6,0x23,0; 1 x 7,0x23,0; 1 x 8,0x23,0; 1 x 10,0x23,0; 1 x 11,0x23,0; 1 x 12,0x23,0; 1 x 13,0x23,0
●	8794 LA 1 x 1/4"x150,0
●	8794 A 1 x 1/4"x56,0
●	8784 A1 1 x 1/4"x1/4"x37,0
+	851/1 Z PH 1 x PH 1x25; 1 x PH 2x25; 1 x PH 3x25
+	855/1 Z PZ 1 x PZ 1x25; 1 x PZ 2x25
+	867/1 TORX® 1 x TX 10x25; 1 x TX 15x25; 1 x TX 20x25; 1 x TX 25x25; 1 x TX 27x25; 1 x TX 30x25
○	840/1 Z Hex-Plus 1 x 3,0x25; 1 x 4,0x25; 1 x 5,0x25; 1 x 6,0x25

## 8100 SB 7 Zyklop Metal-skraldesæt, gennemstiksfirkant, 3/8"-tilslutning, metrisk



29 dele; i overfladeskånende, kompakt tekstilboks, der er meget robust. Fylder og vejer lidt for at lette mobiliteten.

1 Zyklop Metal-skralde med gennemstiksfirkant med 3/8"-tilslutning, 9 Zyklop-toppe, 1 Zyklop-forlængerled (langt) med drejebøsning, 1 Wobble-forlængerled, 1 forbindelsesled med hurtigskift, 16 bits

05004047001	
●	8003 B 1 x 3/8"x222,0
●	8790 HMB 1 x 8,0x29,0; 1 x 10,0x29,0; 1 x 12,0x29,0; 1 x 13,0x29,0; 1 x 15,0x29,0; 1 x 16,0x30,0; 1 x 17,0x30,0; 1 x 18,0x30,0; 1 x 19,0x30,0
●	8794 LB 1 x 3/8"x200,0
●	8794 B 1 x 3/8"x76,0
●	8784 B1 1 x 1/4"x3/8"x44,0
+	851/1 Z PH 1 x PH 1x25; 1 x PH 2x25; 1 x PH 3x25
+	855/1 Z PZ 1 x PZ 1x25; 1 x PZ 2x25
+	867/1 TORX® 1 x TX 15x25; 1 x TX 20x25; 1 x TX 25x25; 1 x TX 27x25; 1 x TX 30x25; 1 x TX 40x25
○	840/1 Z Hex-Plus 1 x 3,0x25; 1 x 4,0x25; 1 x 5,0x25; 1 x 6,0x25; 1 x 8,0x25

## 8100 SC 7 Zyklop Metal-skraldesæt, gennemstiksfirkant, 1/2"-tilslutning, metrisk



28 dele; i overfladeskånende, kompakt tekstilboks, der er meget robust. Fylder og vejer lidt for at lette mobiliteten.

1 Zyklop Metal-skralde med gennemstiksfirkant med 1/2"-tilslutning, 10 Zyklop-toppe, 1 Zyklop-forlængerled (langt) med drejebøsning, 1 Wobble-forlængerled, 1 forbindelsesled med hurtigskift, 14 bits

05004077001	
●	8003 C 1 x 1/2"x281,0
●	8790 HMC 1 x 10,0x37,0; 1 x 11,0x37,0; 1 x 12,0x37,0; 1 x 13,0x37,0; 1 x 14,0x37,0; 1 x 15,0x37,0; 1 x 16,0x37,0; 1 x 17,0x37,0; 1 x 18,0x37,0; 1 x 19,0x37,0
●	8794 LC 1 x 1/2"x250,0
●	8794 C 1 x 1/2"x52,0
●	8784 C2 1 x 5/16"x1/2"x50,0
+	851/2 Z PH 1 x PH 2x32; 1 x PH 3x32
+	867/2 Z TORX® 1 x TX 20x35; 1 x TX 25x35; 1 x TX 27x35; 1 x TX 30x35; 1 x TX 40x35; 1 x TX 45x35; 1 x TX 50x35; 1 x TX 55x35
○	840/2 Z 1 x 5x30; 1 x 6x30; 1 x 8x30; 1 x 10x30



### Firkant

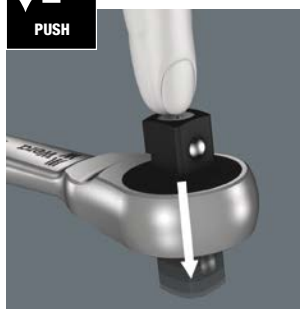

Uløselig firkant med meget blød omskiftning.



### Kuglelåsen

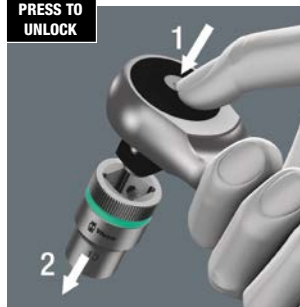

Kuglelåsen sørger for sikkert hold i topnøgler og tilbehør og dermed også for pålidelig sikkerhed under skrivingen. Et kort tryk på udløserknappen og skiftet er garanteret i alle definerede positioner.



## 8100 SA 8 Zyklop Metal-skraldesæt, omskiftergreb, 1/4"-tilslutning, metrisk



28 dele, i overfladeskånende, kompakt tekstilboks, der er meget robust. Fylder og vejer lidt for at lette mobiliteten.

1 Zyklop Metal-skralde med omskiftergreb med 1/4"-tilslutning, 9 Zyklop-toppe, 1 Zyklop-forlængerled (langt) med drejebøsning, 1 Wobble-forlængerled, 1 forbindelsesled med hurtigskift, 15 bits

05004018001		
⊙	8004 A	1 x 1/4"x141,0
⊙	8790 HMA	1 x 5,0x23,0; 1 x 5,5x23,0; 1 x 6,0x23,0; 1 x 7,0x23,0; 1 x 8,0x23,0; 1 x 10,0x23,0; 1 x 11,0x23,0; 1 x 12,0x23,0; 1 x 13,0x23,0
⊙	8794 LA	1 x 1/4"x150,0
⊙	8794 A	1 x 1/4"x56,0
⊙	8784 A1	1 x 1/4"x1/4"x37,0
+	851/1 Z PH	1 x PH 1x25; 1 x PH 2x25; 1 x PH 3x25
+	855/1 Z PZ	1 x PZ 1x25; 1 x PZ 2x25
+	867/1 TORX®	1 x TX 10x25; 1 x TX 15x25; 1 x TX 20x25; 1 x TX 25x25; 1 x TX 27x25; 1 x TX 30x25
⊙	840/1 Z Hex-Plus	1 x 3,0x25; 1 x 4,0x25; 1 x 5,0x25; 1 x 6,0x25

## 8100 SC 8 Zyklop Metal-skraldesæt, omskiftergreb, 1/2"-tilslutning, metrisk



28 dele; i overfladeskånende, kompakt tekstilboks, der er meget robust. Fylder og vejer lidt for at lette mobiliteten.

1 Zyklop Metal-skralde med omskiftergreb med 1/2"-tilslutning, 10 Zyklop-toppe, 1 Zyklop-forlængerled (langt) med drejebøsning, 1 Wobble-forlængerled, 1 forbindelsesled med hurtigskift, 14 bits

05004078001		
⊙	8004 C	1 x 1/2"x281,0
⊙	8790 HMC	1 x 10,0x37,0; 1 x 11,0x37,0; 1 x 12,0x37,0; 1 x 13,0x37,0; 1 x 14,0x37,0; 1 x 15,0x37,0; 1 x 16,0x37,0; 1 x 17,0x37,0; 1 x 18,0x37,0; 1 x 19,0x37,0
⊙	8794 LC	1 x 1/2"x250,0
⊙	8794 C	1 x 1/2"x52,0
⊙	8784 C2	1 x 5/16"x1/2"x50,0
+	851/2 Z PH	1 x PH 2x32; 1 x PH 3x32
+	867/2 Z TORX®	1 x TX 20x35; 1 x TX 25x35; 1 x TX 27x35; 1 x TX 30x35; 1 x TX 40x35; 1 x TX 45x35; 1 x TX 50x35; 1 x TX 55x35
⊙	840/2 Z	1 x 5x30; 1 x 6x30; 1 x 8x30; 1 x 10x30

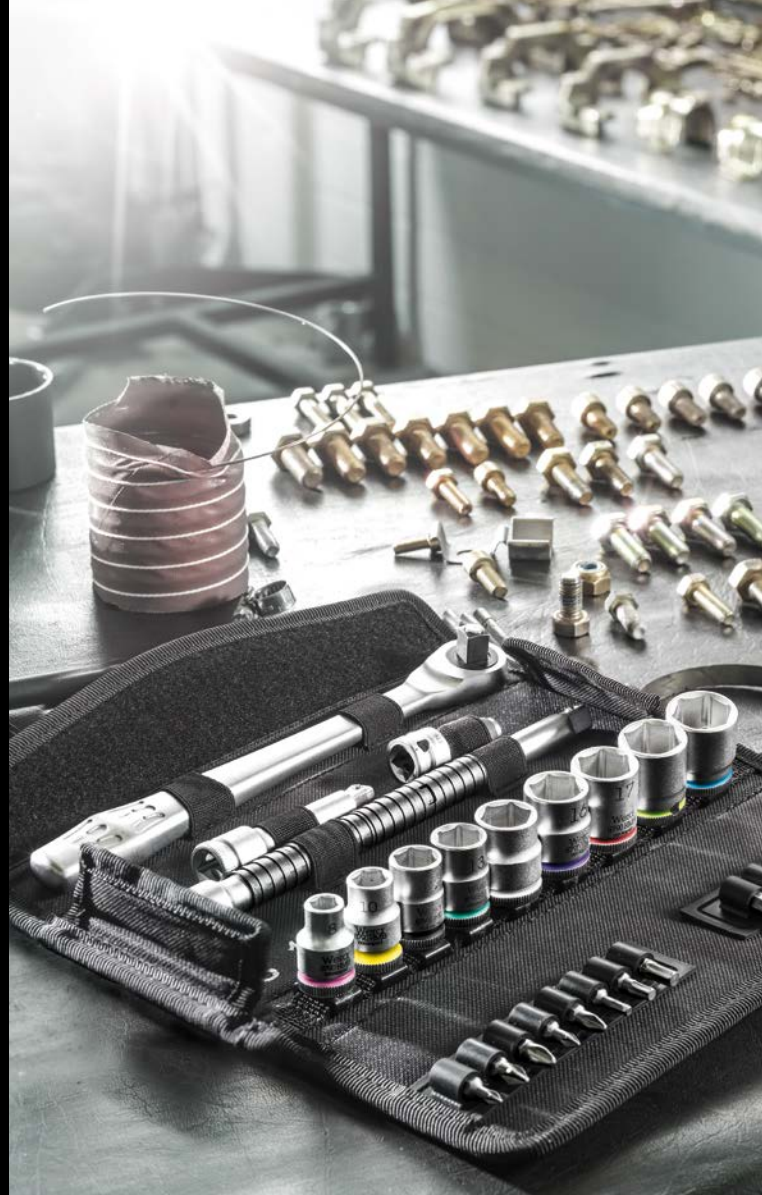

### Zyklop Metal-skralde



Ekstremt slank. Lang arm. Høj grad af robusthed uden momentbegrænsning. Smedet helmetalskralde af krom-molybdæn.



### Omskiftelig



Bekvem retningsskift takket være omskiftergreb.



## Belt A 1 Zyklop topnøgleindsats-sæt, med holdefunktion, 1/4"-tilslutning



10 dele; robust tekstilrem, inklusiv karabinhage til fastgørelse i bæltestropper eller lommer. Filtbagside og dobbelthæftende striber til let fastgørelse på f.eks. vægge, reoler, værktøjsvogne og på Wera 2go værktøjstransportsystemet. Letgående drejemekanisme til sikker opbevaring og let udtagning af værktøjet.

9 Zyklop toppe med 1/4"-tilslutning med holdefunktion. Med værktøjsfinderen „Take it easy“: Med farvemærkning efter størrelse og størrelsesmærkning – gør det lettere og hurtigere at finde den rigtige top. 1 stykke værktøj til let udtagning af møtrikker fra topnøgleindsatser med holdefunktion.

05003880001	
●	8790 HMA HF 1 x 4,0x23,0; 1 x 4,5x23,0; 1 x 5,0x23,0; 1 x 5,5x23,0; 1 x 6,0x23,0; 1 x 7,0x23,0; 1 x 8,0x23,0; 1 x 10,0x23,0; 1 x 13,0x23,0
	Matrikudtagelses-værktøj 1 x 14,0x43,0
	Belt A 0/9 1 x 39,0x238,0
	Dobbelthæftende stribe 1 x 30,0x200,0

## Belt A 3 TORX® HF Zyklop bit-top-sæt TORX®, med holdefunktion, 1/4"-tilslutning

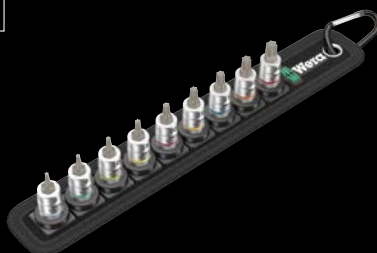

9 dele; robust tekstilrem, inklusiv karabinhage til fastgørelse i bæltestropper eller lommer. Filtbagside og dobbelthæftende striber til let fastgørelse på f.eks. vægge, reoler, værktøjsvogne og på Wera 2go værktøjstransportsystemet. Letgående drejemekanisme til sikker opbevaring og let udtagning af værktøjet.

9 Zyklop bit-toppe, med 1/4"-tilslutning, med holdefunktion til TORX®-skrue efter Acument Intellectual Properties specifikation. Med værktøjsfinderen „Take it easy“: Med farvemærkning efter størrelse og størrelsesmærkning – gør det lettere og hurtigere at finde den rigtige top.

05003882001	
⊕	8767 A HF 1 x TX 8x28,0; 1 x TX 9x28,0; 1 x TX 10x28,0; 1 x TX 15x28,0; 1 x TX 20x28,0; 1 x TX 25x28,0; 1 x TX 27x28,0; 1 x TX 30x28,0; 1 x TX 40x28,0
	Belt A 0/9 1 x 39,0x238,0
	Dobbelthæftende stribe 1 x 30,0x200,0

## Belt A 2 Zyklop bit-top-sæt indvendig sekskant, med holdefunktion, 1/4"-tilslutning

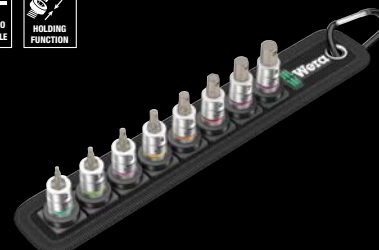

8 dele; robust tekstilrem, inklusiv karabinhage til fastgørelse i bæltestropper eller lommer. Filtbagside og dobbelthæftende striber til let fastgørelse på f.eks. vægge, reoler, værktøjsvogne og på Wera 2go værktøjstransportsystemet. Letgående drejemekanisme til sikker opbevaring og let udtagning af værktøjet.

8 Zyklop bit-toppe med 1/4"-tilslutning med holdefunktion; størrelse 2,0 i 2,5 uden holdefunktion. Med værktøjsfinderen „Take it easy“: Med farvemærkning efter størrelse og størrelsesmærkning – gør det lettere og hurtigere at finde den rigtige top.

05003881001	
○	8740 A 1 x 2,0x28,0; 1 x 2,5x28,0
○	8740 A HF 1 x 3,0x28,0; 1 x 4,0x28,0; 1 x 5,0x28,0; 1 x 6,0x28,0; 1 x 7,0x28,0; 1 x 8,0x28,0
	Belt A 0/8 1 x 39,0x220,0
	Dobbelthæftende stribe 1 x 30,0x200,0

## Belt A 4 Zyklop topnøgleindsats-sæt, 1/4"-tilslutning

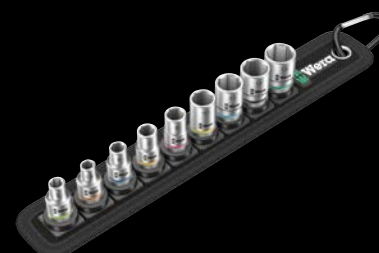

9 dele; robust tekstilrem, inklusiv karabinhage til fastgørelse i bæltestropper eller lommer. Filtbagside og dobbelthæftende striber til let fastgørelse på f.eks. vægge, reoler, værktøjsvogne og på Wera 2go værktøjstransportsystemet. Letgående drejemekanisme til sikker opbevaring og let udtagning af værktøjet.

9 Zyklop toppe med 1/4"-tilslutning. Med værktøjsfinderen „Take it easy“: Med farvemærkning efter størrelse og størrelsesmærkning – gør det lettere og hurtigere at finde den rigtige top.

05003883001	
●	8790 HMA 1 x 5,0x23,0; 1 x 5,5x23,0; 1 x 6,0x23,0; 1 x 7,0x23,0; 1 x 8,0x23,0; 1 x 10,0x23,0; 1 x 11,0x23,0; 1 x 12,0x23,0; 1 x 13,0x23,0
	Belt A 0/9 1 x 39,0x238,0
	Dobbelthæftende stribe 1 x 30,0x200,0

## Belt A Imperial 1 Zyklop bit-top-sæt indvendig sekskant, med holdefunktion, 1/4"-tilslutning

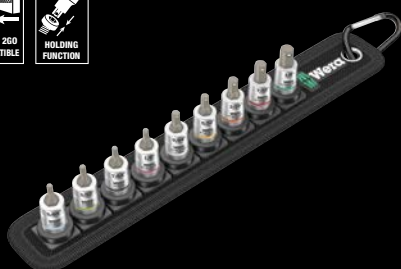

9 dele; robust tekstilrem, inklusiv karabinhage til fastgørelse i bæltestropper eller lommer. Filbagside og dobbelthæftende striber til let fastgørelse på f.eks. vægge, reoler, værktøjsvogne og på Wera 2go værktøjstransportsystemet. Letgående drejemekanisme til sikker opbevaring og let udtagning af værktøjet.

9 Zyklop bit-toppe med 1/4"-tilslutning med holdefunktion; størrelse 5/64", 3/32" i 7/64" uden holdefunktion. Med værktøjsfinderen „Take it easy“: Med farvemærkning efter størrelse og størrelsesmærkning – gør det lettere og hurtigere at finde den rigtige top.

05003884001		
○	8740 A	1 x 5/64"x28,0; 1 x 3/32"x28,0; 1 x 7/64"x28,0
○	8740 A HF	1 x 1/8"x28,0; 1 x 9/64"x28,0; 1 x 5/32"x28,0; 1 x 3/16"x28,0; 1 x 7/32"x28,0; 1 x 1/4"x28,0
	Belt A 0/8	1 x 39,0x220,0
	Dobelthæftende stribe	1 x 30,0x200,0

## Belt B 2 Zyklop bit-top-sæt indvendig sekskant, med holdefunktion, 3/8"-tilslutning



8 dele; robust tekstilrem, inklusiv karabinhage til fastgørelse i bæltestropper eller lommer. Filbagside og dobbelthæftende striber til let fastgørelse på f.eks. vægge, reoler, værktøjsvogne og på Wera 2go værktøjstransportsystemet. Letgående drejemekanisme til sikker opbevaring og let udtagning af værktøjet.

8 Zyklop bit-toppe med 3/8"-tilslutning med holdefunktion. Med værktøjsfinderen „Take it easy“: Med farvemærkning efter størrelse og størrelsesmærkning – gør det lettere og hurtigere at finde den rigtige top.

05003971001		
○	8740 B HF	1 x 3,0x35,0; 1 x 4,0x35,0; 1 x 5,0x35,0; 1 x 6,0x35,0; 1 x 7,0x38,5; 1 x 8,0x38,5; 1 x 9,0x38,5; 1 x 10,0x38,5
	Belt B 0/8	1 x 45,0x275,0
	Dobelthæftende stribe	1 x 30,0x200,0

## Belt B 1 Zyklop topnøgleindsats-sæt, med holdefunktion, 3/8"-tilslutning

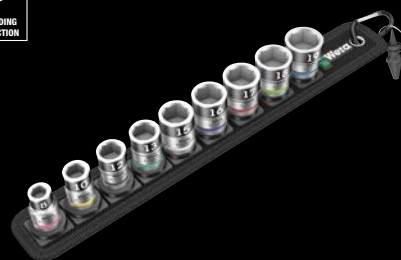

10 dele; robust tekstilrem, inklusiv karabinhage til fastgørelse i bæltestropper eller lommer. Filbagside og dobbelthæftende striber til let fastgørelse på f.eks. vægge, reoler, værktøjsvogne og på Wera 2go værktøjstransportsystemet. Letgående drejemekanisme til sikker opbevaring og let udtagning af værktøjet.

9 Zyklop toppe med 3/8"-tilslutning med holdefunktion. Med værktøjsfinderen „Take it easy“: Med farvemærkning efter størrelse og størrelsesmærkning – gør det lettere og hurtigere at finde den rigtige top. 1 stykke værktøj til let udtagning af møtrikker fra topnøgleindsatser med holdefunktion.

05003970001		
○	8790 HMB HF	1 x 8,0x29,0; 1 x 10,0x29,0; 1 x 12,0x29,0; 1 x 13,0x29,0; 1 x 15,0x29,0; 1 x 16,0x29,0; 1 x 17,0x29,0; 1 x 18,0x29,0; 1 x 19,0x29,0
	Metrikudtagelsesværktøj	1 x 14,0x43,0
	Belt B 0/9	1 x 45,0x310,0
	Dobelthæftende stribe	1 x 30,0x200,0

## Belt B 3 TORX® HF Zyklop bit-top-sæt TORX®, med holdefunktion, 3/8"-tilslutning

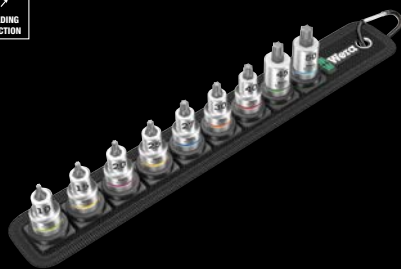

9 dele; robust tekstilrem, inklusiv karabinhage til fastgørelse i bæltestropper eller lommer. Filbagside og dobbelthæftende striber til let fastgørelse på f.eks. vægge, reoler, værktøjsvogne og på Wera 2go værktøjstransportsystemet. Letgående drejemekanisme til sikker opbevaring og let udtagning af værktøjet.

9 Zyklop bit-toppe, med 3/8"-tilslutning, med holdefunktion til TORX®-skruer efter Acument Intellectual Properties specifikation. Med værktøjsfinderen „Take it easy“: Med farvemærkning efter størrelse og størrelsesmærkning – gør det lettere og hurtigere at finde den rigtige top.

05003972001		
⊕	8767 B HF	1 x TX 10x35,0; 1 x TX 15x35,0; 1 x TX 20x35,0; 1 x TX 25x35,0; 1 x TX 27x35,0; 1 x TX 30x35,0; 1 x TX 40x35,0; 1 x TX 45x38,5; 1 x TX 50x38,5
	Belt B 0/9	1 x 45,0x310,0
	Dobelthæftende stribe	1 x 30,0x200,0

## Belt B 4 Zyklop topnøgleindsats-sæt, 3/8"-tilslutning

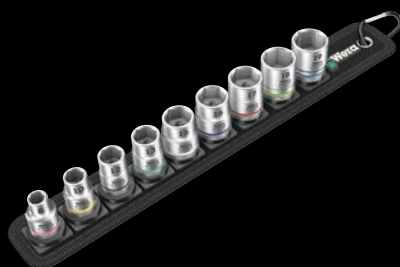

9 dele; robust tekstilrem, inklusiv karabinhage til fastgørelse i bæltestropper eller lommer. Filbagside og dobbelthæftende striber til let fastgørelse på f.eks. vægge, reoler, værktøjsvogne og på Wera 2go værktøjstransportsystemet. Letgående drejemekanisme til sikker opbevaring og let udtagning af værktøjet.

9 Zyklop toppe med 3/8"-tilslutning. Med værktøjsfinder "Take it easy": Med farvemærkning efter størrelse og størrelsesmærkning – gør det lettere og hurtigere at finde den rigtige top.

05003973001		
●	<b>8790 HMB</b>	1 x 8,0x29,0; 1 x 10,0x29,0; 1 x 12,0x29,0; 1 x 13,0x29,0; 1 x 15,0x29,0; 1 x 16,0x30,0; 1 x 17,0x30,0; 1 x 18,0x30,0; 1 x 19,0x30,0
	<b>Belt B 0/9</b>	1 x 45,0x310,0
	<b>Dobbelthæftende stribe</b>	1 x 30,0x200,0

## Belt C 1 Zyklop topnøgleindsats-sæt, med holdefunktion, 1/2"-tilslutning

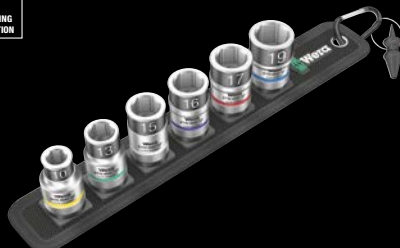

7 dele; robust tekstilrem, inklusiv karabinhage til fastgørelse i bæltestropper eller lommer. Filbagside og dobbelthæftende striber til let fastgørelse på f.eks. vægge, reoler, værktøjsvogne og på Wera 2go værktøjstransportsystemet. Letgående drejemekanisme til sikker opbevaring og let udtagning af værktøjet.

6 Zyklop toppe med 1/2"-tilslutning med holdefunktion. Med værktøjsfinder "Take it easy": Med farvemærkning efter størrelse og størrelsesmærkning – gør det lettere og hurtigere at finde den rigtige top. 1 stykke værktøj til let udtagning af møtrikker fra topnøgleindsatser med holdefunktion.

05003995001		
●	<b>8790 HMC HF</b>	1 x 10,0x37,0; 1 x 13,0x37,0; 1 x 15,0x37,0; 1 x 16,0x37,0; 1 x 17,0x37,0; 1 x 19,0x37,0
	Møtrikudtagelsesværktøj	1 x 14,0x43,0
	<b>Belt C 0/6</b>	1 x 45,0x275,0
	<b>Dobbelthæftende stribe</b>	1 x 30,0x200,0



## Topnøgleindsats med holdefunktion til skruer med udvendig sekskant



Fastklemningen af skrueerne med udvendig sekskant i topnøgleindsatsen sikres af to fjedrende kugler og en konstant elastisk og meget fast krympflex. Den beskyttes effektivt mod mekaniske beskadigelser af en stålkrave. Det er særligt hjælpsomt i svært tilgængelige arbejdsitu-

ationer, hvor man ikke kan bruge den anden hånd til at holde skruen fast med.



## Praktisk filtstribe



Med filtbagsiden og dobbelthæftende striber kan tekstilremmen fastgøres på f.eks. vægge, reoler, værktøjsvogne og Wera 2go værktøjstransportsystemet.

## Med karabinhage



Den robuste tekstilrem (belt) kan fastgøres til bæltestropper eller lommer med karabinhagen.

## Møtrikudtagelsesværktøj



Med dette stykke værktøj kan møtrikker let tages ud af topnøgleindsatser med holdefunktion.

## Belt C 2 Zyklus bit-top-sæt indvendig sekskant, med holdefunktion, 1/2"-tilslutning



6 dele; robust tekstilrem, inklusiv karabinhage til fastgørelse i bæltestropper eller lommer. Filbagside og dobbelthæftende striber til let fastgørelse på f.eks. vægge, reoler, værktøjsvogne og på Wera 2go værktøjstransportsystemet. Letgående drejemekanisme til sikker opbevaring og let udtagning af værktøjet.

6 Zyklus bit-toppe med 1/2"-tilslutning med holdefunktion. Med værktøjsfinderen „Take it easy“: Med farvemærkning efter størrelse og størrelsesmærkning – gør det lettere og hurtigere at finde den rigtige top.

05003996001		
○	<b>8740 C HF</b>	1 x 4,0x60,0; 1 x 5,0x60,0; 1 x 6,0x60,0; 1 x 7,0x60,0; 1 x 8,0x60,0; 1 x 10,0x60,0
	<b>Belt C 0/6</b>	1 x 45,0x275,0
	<b>Dobelthæftende stribe</b>	1 x 30,0x200,0

## Tool-Check PLUS



28 bits, 1 håndgreb 813 egnet til montering af bits med 1/4"-udvendig sekskanttilslutning iflg. DIN ISO 1173-C 6,3 og Wera tilslutningsserie 1, 1 Rapidaptor-bitholder, 1 adapter 870/1 (1/4"-sekskant til 1/4"-firkant), 7 toppe (1/4"). 1 Wera-Bit-Skalde, sænksmedet helstålsudførelse; egnet til montering af bits med 1/4"-udvendig sekskanttilslutning iflg. DIN ISO 1173-C 6,3 og E 6,3 og Wera tilslutningsserierne 1 og 4; via adaptering med Wera adapter 870/1 kan 1/4"-topnøgler også benyttes

05056490001		
	<b>8001 A</b>	1 x 1/4"x87,0
●	<b>813</b>	1 x 1/4"x78
●○	<b>889/4/1 K</b>	1 x 1/4"x50
●○	<b>870/1</b>	1 x 1/4"x25 <sup>1)</sup>
●	<b>8790 HMA</b>	1 x 5,5x23,0; 1 x 6,0x23,0; 1 x 7,0x23,0; 1 x 8,0x23,0; 1 x 10,0x23,0; 1 x 12,0x23,0; 1 x 13,0x23,0
+	<b>851/1 TZ PH</b>	2 x PH 1x25; 3 x PH 2x25; 1 x PH 3x25
+	<b>855/1 TH PZ</b>	1 x PZ 1x25; 3 x PZ 2x25; 1 x PZ 3x25
+	<b>867/1 TZ TORX®</b>	1 x TX 10x25; 1 x TX 15x25; 1 x TX 20x25; 1 x TX 25x25; 1 x TX 30x25; 1 x TX 40x25
+	<b>867/1 Z TORX® BO</b>	1 x TX 10x25; 1 x TX 15x25; 1 x TX 20x25; 1 x TX 25x25; 1 x TX 30x25
○	<b>840/1 Z Hex-Plus</b>	1 x 3,0x25; 1 x 4,0x25; 1 x 5,0x25; 1 x 6,0x25; 1 x 8,0x25
●	<b>800/1 TZ</b>	1 x 1,0x5,5x25

<sup>1)</sup> Med kugle; til manuelt førte topnøgleindsatser

## Belt C 3 TORX® HF Zyklus bit-top-sæt TORX®, med holdefunktion, 1/2"-tilslutning



6 dele; robust tekstilrem, inklusiv karabinhage til fastgørelse i bæltestropper eller lommer. Filbagside og dobbelthæftende striber til let fastgørelse på f.eks. vægge, reoler, værktøjsvogne og på Wera 2go værktøjstransportsystemet. Letgående drejemekanisme til sikker opbevaring og let udtagning af værktøjet.

6 Zyklus bit-toppe, med 1/2"-tilslutning, med holdefunktion til TORX®-skrue efter Acument Intellectual Properties specifikation. Med værktøjsfinderen „Take it easy“: Med farvemærkning efter størrelse og størrelsesmærkning – gør det lettere og hurtigere at finde den rigtige top.

05003997001		
+	<b>8767 C HF</b>	1 x TX 25x60,0; 1 x TX 30x60,0; 1 x TX 40x60,0; 1 x TX 45x60,0; 1 x TX 50x60,0; 1 x TX 55x60,0
	<b>Belt C 0/6</b>	1 x 45,0x275,0
	<b>Dobelthæftende stribe</b>	1 x 30,0x200,0

## Kraftform Kompakt 60



Foldetaske med 89 mm lange bits

17 dele

1 håndgreb 816 R Kraftform med Rapidaptor hurtigskift

05059295001		
●	<b>816 R</b>	1 x 1/4"x119
+	<b>851/4 Z PH</b>	1 x PH 1x89; 1 x PH 2x89; 1 x PH 3x89
+	<b>855/4 Z PZ</b>	1 x PZ 1x89; 1 x PZ 2x89; 1 x PZ 3x89
+	<b>867/4 Z TORX® BO</b>	1 x TX 10x89; 1 x TX 15x89; 1 x TX 20x89; 1 x TX 25x89; 1 x TX 30x89
●	<b>800/4 Z</b>	1 x 1,0x5,5x89
○	<b>840/4 Z Hex-Plus</b>	1 x 3,0x89; 1 x 4,0x89; 1 x 5,0x89; 1 x 6,0x89

## Kraftform Kompakt SH 2 VVS



15 dele; i overfladeskånende, kompakt og meget robust tekstilboks. Handy størrelse og lav vægt letter mobiliteten.

1 Kraftform skruemejsel 932 A (lige kærøv) med gennemgående sekskantklinge og integreret slagkappe til skrue- og lette mejsleopgaver; 2 topnøgle-skruetrækkere 395 HO med hulskæft til spænding eller løsning af møtrikker på lange bolte samt af fastsiddende skruer; 1 Kraftform Kompakt VDE håndgreb, 4 Kraftform Kompakt VDE udskiftningsklinger med reduceret klingediameter og integreret beskyttelsesisolering, på den måde kan dybtliggende skruer nås og bevæges, testet stykvis ifølge IEC 60900; 1 spændingstester 247, 2 Joker Switch gaffel-ringskaldenøgler med holdefunktion til skrue og møtrik, med slutanslag mod rutsjen nedefter, med dobbeltsekskants-udformning og ekstremt hårde spidser i metalpladen mod rutsjen af ved store momenter, med lille returvinkel på 30°, omskifterknop til bekvemt retnings skift, ringsiden krummet 15°; 4 vinkelnøgler med Hex-Plus profil (forhindrer at skruer med indvendig sekskant drejes runde), med holdefunktion til skruer med indvendig sekskant, sekskant-kuglehoved på den lange arm, BlackLaser-overflade, plastikbeklædning, alle vinkelnøgler findes hurtigt via deres farvekodning og størrelsesmærkning.

05136026001		
●	395 HO	1 x 10,0x90; 1 x 13,0x90
●	932 A	1 x 1,2x7,0x125
	Joker Switch	1 x 10x159; 1 x 13x179
○	950 SPKL HF Multicolour	1 x 3,0x123; 1 x 4,0x137; 1 x 5,0x154; 1 x 6,0x172
●	817 VDE	1 x 9x102
+	KK 62 iS	1 x PH 1x154; 1 x PH 2x154
●	KK 60 iS	1 x 0,6x3,5x154; 1 x 1,0x5,5x154
●	247	1 x 0,5x3,0x70 1 x 50,0x240,0

<sup>\*)</sup> Produktet leveres ikke i USA og Canada.

## Kraftform Micro 12 Universal 1 elektronik-skruetrækkersæt



**Anvendelsesformål:** Skruer med lige kærøv, krydskærøv Phillips-Recess, TORX®-kærøv og sekskantet kærøv

**Udførelse:** 12 dele, i foldetaske til fastgørelse i bælte

05073675001	
+	2050 PH Micro 1 x PH 00x60 <sup>1)</sup> ; 1 x PH 0x60 <sup>2)</sup>
⊕	2067 TORX® HF 1 x TX 5x40; 1 x TX 6x40
●	2035 Micro 1 x 0,23x1,5x40; 1 x 0,30x1,8x60; 1 x 0,40x2,0x60; 1 x 0,40x2,5x80; 1 x 0,50x3,0x80
○	2054 Micro 1 x 0,9x40; 1 x 1,5x60; 1 x 2x60

<sup>1)</sup> Optimeret til asiatiske PH skruer

<sup>2)</sup> Størrelse 0 modificeret svarende til JCS 0 (Japanese Camera Industrial Standard)

## Kraftform Micro greb



Flerkomponent skruetrækkergreb til ergonomisk rigtigt arbejde.

## Applikationer



Uundværlig f.eks. for elektronicere, optikere, finmekanikere, juvelerer, IT-hardwaremontører eller modelbyggere.



**Wera**  
Kraftform



**Wera**  
BE A TOOL REBEL



## Kraftform Big Pack 300

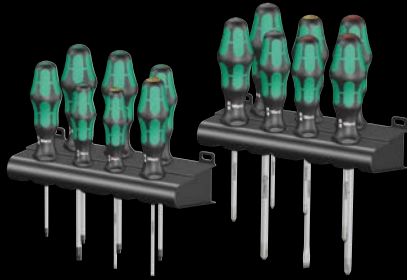

Kraftform Plus – Serie 300. Med Lasertip-klinge + 2 racks. Med værktøjsfinder „Take it easy“: Farvemærkning efter profiler og størrelsesmærkning.

**Anvendelsesformål:** Skruer med lige kær, krydskær Phillips-Recess, Pozidriv-kær og TORX®-kær

**Udførelse:** 14 dele i karton

05105630001		
+	350 PH	1 x PH 1x80; 1 x PH 2x100; 1 x PH 3x150
+	355 PZ	1 x PZ 1x80; 1 x PZ 2x100; 1 x PZ 3x150
⊗	367 TORX®	1 x TX 10x80; 1 x TX 15x80; 1 x TX 20x100; 1 x TX 25x100; 1 x TX 30x115
●	334	1 x 1,2x6,5x150
●	335	1 x 0,6x3,5x100; 1 x 0,8x4,0x100
	Rack	2 x 190,0x50,0

## 334/355/6 Rack skruetrækkersæt Kraftform Plus Lasertip + rack



med Lasertip rundklinger + rack. Med værktøjsfinder „Take it easy“: Farvemærkning efter profiler og størrelsesmærkning.

**Anvendelsesformål:** Skruer med lige kær og Pozidriv-kær

**Udførelse:** 6 dele i karton + rack

05105656001		
+	355 PZ	1 x PZ 1x80; 1 x PZ 2x100
●	334	1 x 1,2x6,5x150
●	335	1 x 0,5x3,0x80 <sup>1)</sup> ; 1 x 0,8x4,0x100; 1 x 1,0x5,5x125

<sup>1)</sup> ikke Lasertip

## 334/6 Rack skruetrækkersæt Kraftform Plus Lasertip + Rack

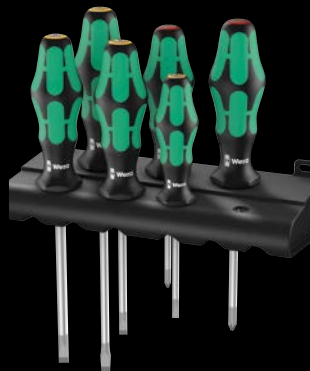

med Lasertip rundklinger + rack. Med værktøjsfinder „Take it easy“: Farvemærkning efter profiler og størrelsesmærkning.

**Anvendelsesformål:** Skruer med lige kær og krydskær Phillips-Recess

**Udførelse:** 6 dele i karton + rack

05105650001		
+	350 PH	1 x PH 1x80; 1 x PH 2x100
●	334	1 x 1,2x6,5x150
●	335	1 x 0,5x3,0x80 <sup>1)</sup> ; 1 x 0,8x4,0x100; 1 x 1,0x5,5x125

<sup>1)</sup> ikke Lasertip



### Grebsmærkning

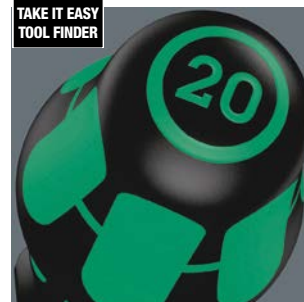

Grebs mærkning med skruesymbol og skruestørrelse letter lokaliseringen af skruetrækkeren i værktøjstasken og på arbejdsstedet.



### Lasertip



Ved hjælp af tæt fokuseret laserlys skabes en skarpkantet overfladestruktur. Laserbehandlingens bevirker en hårdhed i sporene på op til 1000 HV 0,3. Wera Lasertip slår kløerne fast ind i kærven og forhindrer, at skruetrækkeren smutter ud af kærven. Ved lige kær, Phillips og Pozidriv.

## Kraftform Big Pack 100 VDE

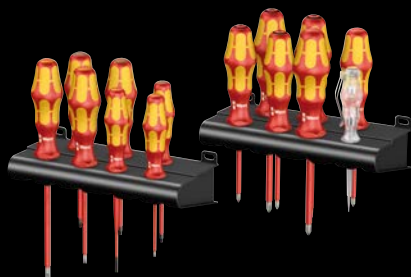

Kraftform: Sikkerhedsskruetrækkeren. Med Lasertip-klinge + spændingssøger + 2 racks. Med værktøjsfinder „Take it easy“: Farvemærkning efter profiler og størrelsesmærkning.

**Anvendelsesformål:** Skruer med lige kær, krydskær Phillips-Recess, PlusMinus, Pozidriv og TORX®

**Udførelse:** 14 dele i karton

05105631001	
+	162 i PH VDE 1 x PH 1x80; 1 x PH 2x100
+	165 i PZ VDE 1 x PZ 1x80; 1 x PZ 2x100
+	165 i PZ/S VDE 1 x # 1x80; 1 x # 2x100
+	167 i TORX® VDE 1 x TX 10x80; 1 x TX 15x80; 1 x TX 20x80
-	160 iS 1 x 0,6x3,5x100
-	160 i VDE 1 x 0,4x2,5x80 <sup>1)</sup> ; 1 x 0,8x4,0x100; 1 x 1,0x5,5x125
-	247 1 x 0,5x3,0x70
	Rack 2 x 190,0x50,0

<sup>1)</sup> ikke Lasertip

<sup>2)</sup> Produktet leveres ikke i USA og Canada.

## 160 i/165 i/7 Rack Skruetrækker sæt Kraftform Plus serie 100 + spændingssøger + rack



Kraftform: Sikkerhedsskruetrækkeren. Med Lasertip-klinge + spændingssøger + rack. Med værktøjsfinder „Take it easy“: Farvemærkning efter profiler og størrelsesmærkning.

**Anvendelsesformål:** Skruer med lige kær og Pozidriv-kær

**Udførelse:** 7 dele i karton + rack

05006148001	
+	165 i PZ VDE 1 x PZ 1x80; 1 x PZ 2x100
-	160 i VDE 1 x 0,4x2,5x80 <sup>1)</sup> ; 1 x 0,6x3,5x100; 1 x 0,8x4,0x100; 1 x 1,0x5,5x125
-	247 1 x 0,5x3,0x70

<sup>1)</sup> ikke Lasertip

<sup>2)</sup> Produktet leveres ikke i USA og Canada.

## 160 i/7 Rack Skruetrækker sæt Kraftform Plus serie 100 + spændingssøger + rack



Kraftform: Sikkerhedsskruetrækkeren. Med Lasertip-klinge + spændingssøger + rack. Med værktøjsfinder „Take it easy“: Farvemærkning efter profiler og størrelsesmærkning.

**Anvendelsesformål:** Skruer med lige kær og krydskær Phillips-Recess

**Udførelse:** 7 dele i karton + rack

05006147001	
+	162 i PH VDE 1 x PH 1x80; 1 x PH 2x100
-	160 i VDE 1 x 0,4x2,5x80 <sup>1)</sup> ; 1 x 0,6x3,5x100; 1 x 0,8x4,0x100; 1 x 1,0x5,5x125
-	247 1 x 0,5x3,0x70

<sup>1)</sup> ikke Lasertip

<sup>2)</sup> Produktet leveres ikke i USA og Canada.

## Big Pack 900 Skruetrækker sæt Kraftform Wera: Skruemejslen + rack



**Anvendelsesformål:** Skruer med lige kær, Phillips og Pozidriv-skruer, skruer med TORX®-kær

**Udførelse:** 13 dele

05133285001	
+	917 SPH 1 x PH 1x80; 1 x PH 2x100; 1 x PH 3x150
+	918 SPZ 1 x PZ 1x80; 1 x PZ 2x100; 1 x PZ 3x150
-	932 A 1 x 0,6x3,5x80 <sup>1)</sup> ; 1 x 0,8x4,5x90; 1 x 1,0x5,5x100; 1 x 1,2x7,0x125; 1 x 1,6x9,0x150
+	977 TORX® 1 x TX 20x90; 1 x TX 25x100
	Rack 2 x 190,0x50,0

<sup>1)</sup> Uden gennemgående Klinge, slagkappe og sekskant til fastnøgle

## 932/6 Skruetrækkersæt Kraftform Wera: Skruemejslen + rack



**Anvendelsesformål:** Skruer med lige kærøv og krydskærøv Phillips-Recess  
**Udførelse:** 6 dele i karton + rack

05018282001		
+	917 SPH	1 x PH 1x80; 1 x PH 2x100
-	932 A	1 x 0,6x3,5x80 <sup>1)</sup> ; 1 x 0,8x4,5x90; 1 x 1,0x5,5x100; 1 x 1,2x7,0x125

<sup>1)</sup> Uden gennemgående klinge, slagkappe og sekskant til fastnøgle

## 932/918/6 Skruetrækkersæt Kraftform Wera: Skruemejslen + rack



**Anvendelsesformål:** Skruer med lige kærøv og Pozidriv-skruer  
**Udførelse:** 6 dele i karton + rack

05018287001		
+	918 SPZ	1 x PZ 1x80; 1 x PZ 2x100
-	932 A	1 x 0,6x3,5x80 <sup>1)</sup> ; 1 x 0,8x4,5x90; 1 x 1,0x5,5x100; 1 x 1,2x7,0x125

<sup>1)</sup> Uden gennemgående klinge, slagkappe og sekskant til fastnøgle



## Enkeltvis testet



Kraftform Kompakt VDE sætterne er testet styk for styk ved 10.000 volt iflg. IEC 60900. Den ti gange højere testbelastning på 10.000 volt garanterer sikkert arbejde ved den maksimalt tilladte spænding på 1.000 volt.



## Skruemejslen

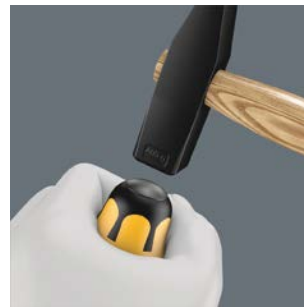

Med integreret slagkappe til forlængelse af levetiden og nedsættelse af splintringsfaren. Alligevel gælder det principielt: Bær beskyttelsesbriller!



## Med gennemgående klinge



Med gennemgående sekskantsklinge af bits-materiale af høj kvalitet – derved kraftoverførsel uden tab også ved hammerslag. Det hårde og slidstærke forædlede materiale forhindrer splintring eller brud på klingen.



## Integrerede sekskant



Via den integrerede sekskant til fastnøgler kan større momenter overføres med gaffel- eller ringnøgler.



**950/9 Hex-Plus 1 SB Vinkelnøglesæt, metrisk, stelforkromet**

**950/9 Hex-Plus 6 SB Vinkelnøglesæt, metrisk, BlackLaser**



9 dele, i tokomponent clips

**Anvendelsesformål:** Skruer med sekskantet kærø

**Udførelse:** Stelforkromet

**Afdrift:** Hex-Plus, sekskants-kuglehoved på den lange arm

9 dele, i tokomponent clips

**Anvendelsesformål:** Skruer med sekskantet kærø

**Udførelse:** BlackLaser-overflade

**Afdrift:** Hex-Plus, sekskants-kuglehoved på den lange arm

4013288	
05073391001	030160
○ 950 PKL	
1 x 1.5x90 <sup>1)</sup> ;	
1 x 2.0x100; 1 x 2.5x112;	
1 x 3.0x126;	
1 x 4.0x140;	
1 x 5.0x160;	
1 x 6.0x180;	
1 x 8.0x200;	
1 x 10.0x219	

4013288	
05073596001	106414
○ 950 PKL BM	
1 x 1.5x90 <sup>1)</sup> ;	
1 x 2.0x100; 1 x 2.5x112;	
1 x 3.0x126;	
1 x 4.0x140;	
1 x 5.0x160;	
1 x 6.0x180;	
1 x 8.0x200;	
1 x 10.0x219	

1) Almindelig sekskantsprofil

1) Almindelig sekskantsprofil

## 950/9 Hex-Plus Multicolour 1 SB vinkelnøglesæt, metrisk, BlackLaser

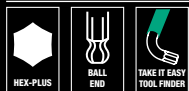

9 dele, i tokomponent clips

**Anvendelsesformål:** Skruer med sekskantet kærø

**Udførelse:** BlackLaser-overflader, plastikbeklædning. Man får hurtigt fat på den rigtige nøgle, da alle vinkelnøgler er kendetegnet med farve og markeret med størrelse.

**Afdrift:** Hex-Plus, sekskants-kuglehoved på den lange arm

05073593001		
○	<b>950 SPKL Multicolour</b>	1 x 1,5x90; 1 x 2,0x101; 1 x 2,5x112; 1 x 3,0x123; 1 x 4,0x137; 1 x 5,0x154; 1 x 6,0x172; 1 x 8,0x195; 1 x 10,0x224

## 950/9 Hex-Plus Multicolour HF 1 vinkelnøglesæt, metrisk, BlackLaser, med holdefunktion

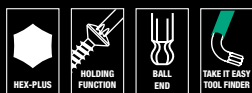

9 dele, i tokomponent clips

**Anvendelsesformål:** Skruer med sekskantet kærø

**Udførelse:** BlackLaser-overflader, plastikbeklædning. Man får hurtigt fat på den rigtige nøgle, da alle vinkelnøgler er kendetegnet med farve og markeret med størrelse.

**Afdrift:** Hex-Plus, sekskants-kuglehoved på den lange arm, med holdefunktion til skruer med sekskantet kærø, størrelse: 1,5, 2,0 og 2,5 uden holdefunktion

●		
05022210001		
○	<b>950 SPKL Multicolour</b>	1 x 1,5x90; 1 x 2,0x101; 1 x 2,5x112
○	<b>950 SPKL HF Multicolour</b>	1 x 3,0x123; 1 x 4,0x137; 1 x 5,0x154; 1 x 6,0x172; 1 x 8,0x195; 1 x 10,0x224



### Kuglehoved



Via de kugleformede spidsprofiler er det muligt at svinge værktøjsaksen i forhold til skrueaksen, sådan at man dermed så at sige kan skrue „om hjørner“.



### Hex-Plus



Skruer med sekskantet kærø er problematiske, for kontaktfladerne, via hvilke kraften fra værktøjet overføres til skruen, er meget smalle. Konsekvensen: Kærøen kan blive ødelagt. Hex-Plus værktøj har større kontaktflader, der forhindrer det! Rart at vide: Hex-Plus værktøj passer ind i enhver standard-sekskantskærø!



### „Take it easy“ værktøjsfinder



„Take it easy“ værktøjsfinder med farvemærkning efter størrelse – gør det let og hurtigt at finde det rigtige stykke værktøj. Størrelsesguidesystem til værktøj til indvendige sekskantsskruer (vinkelnøgler, Zyklop bit-toppe), udvendige sekskantsskruer og -møtrikker (Joker gaffelnøgler, Zyklop toppe og Zyklop toppe med holdefunktion) og TORX®-skruer (vinkelnøgler, Zyklop bit-nøgler).

## 3950/9 Hex-Plus Multicolour Stainless 1 vinkelnøglesæt, metrisk, rustfri stål



9 dele, i tokomponent clips

**Anvendelsesformål:** Skruer med sekskantet kærve

**Udførelse:** Rustfri stål, plastikbeklædning. Man får hurtigt fat på den rigtige nøgle, da alle vinkelnøgler er kendetegnet med farve og markeret med størrelse.

**Afdrift:** Hex-Plus, sekskantet kuglehoved på den lange arm

05022669001	
○	<b>3950 SPKL Multicolour</b> 1 x 1,5x90; 1 x 2,0x101; 1 x 2,5x112; 1 x 3,0x123; 1 x 4,0x137; 1 x 5,0x154; 1 x 6,0x172; 1 x 8,0x195; 1 x 10,0x224

## 967/9 TX XL Multicolour 1 Vinkelnøglesæt Multicolour, lang



9 dele, i tokomponent clips

**Anvendelsesformål:** Skruer med TORX®-kærve

**Udførelse:** Zinkfosfateret, plastikbeklædt. Man får hurtigt fat på den rigtige nøgle, da alle vinkelnøgler er kendetegnet med farve og markeret med størrelse.

**Afdrift:** TORX® på den korte arm, TORX®-kuglehoved på den lange arm, TX 8, TX 9, TX 10: uden kuglehoved på den lange arm

05024480001	
⊕ ⊕	<b>967 SXL TORX® Multicolour</b> 1 x TX 8x90; 1 x TX 9x101; 1 x TX 10x112
⊕ ⊕	<b>967 SPKXL TORX® Multicolour</b> 1 x TX 15x123; 1 x TX 20x137; 1 x TX 25x154; 1 x TX 27x172; 1 x TX 30x195; 1 x TX 40x224

## 967/9 TX XL Multicolour HF 1 Vinkelnøglesæt med holdefunktion, lang



9 dele, i tokomponent clips

**Anvendelsesformål:** Skruer med TORX®-kærve

**Udførelse:** Zinkfosfateret, plastikbeklædt. Man får hurtigt fat på den rigtige nøgle, da alle vinkelnøgler er kendetegnet med farve og markeret med størrelse.

**Afdrift:** Med holdefunktion til TORX®-skruer efter specifikation Acument Intellectual Properties

05024470001	
⊕ ⊕	<b>967 SXL HF TORX® Multicolour</b> 1 x TX 8x90; 1 x TX 9x101; 1 x TX 10x112; 1 x TX 15x123; 1 x TX 20x137; 1 x TX 25x154; 1 x TX 27x172; 1 x TX 30x195; 1 x TX 40x224

## 967/9 TX Multicolour HF 1 vinkelnøglesæt med holdefunktion



9 dele, i tokomponent clips

**Anvendelsesformål:** Skruer med TORX®-kærve

**Udførelse:** Rund

**Afdrift:** Med holdefunktion til TORX®-skruer efter specifikation Acument Intellectual Properties, BlackLaser-overflade, plastikbeklædt. Man får hurtigt fat på den rigtige nøgle, da alle vinkelnøgler er kendetegnet med farve og markeret med størrelse.

05024179001	
⊕ ⊕	<b>967 SL TORX® HF</b> 1 x TX 8x76; 1 x TX 9x79; 1 x TX 10x85; 1 x TX 15x90; 1 x TX 20x96; 1 x TX 25x104; 1 x TX 27x112; 1 x TX 30x122; 1 x TX 40x132



### TORX® HF profil



I snævre montage- og demontagesituationer (f.eks. i motorrummet) kan man ikke holde skruen med hånden på skruetrækkeren. Tit sker det så, at skruen tabes. Langvarig leden efter eller tab af skruen (og eventuelle deraf følgende farer) er følgen. Det af Wera udviklede TORX® HF værktøj er kendetegnet ved en geometrisk optimering af den oprindelige TORX® profil. Via det af fladtryk mellem spidsen og kærven resulterende klemmetryk holdes skruerne sikkert på værktøjet!

## Bit-Check 12 BiTorsion 1



1 holder Rapidaptor med hurtigskift, 11 BiTorsion bits for lang levetid, hårde og slidstærke, særligt egnet til hårde skrueemner f.eks. blik eller metal. Ved „Take it easy“-Bit-Checks har bittene en banderole, som via sin farve og størrelsesmærkning gør grebet til den rigtige bit hurtigt og let.

05057420001	
●○	899/4/1 K 1 x 1/4"x50
+	851/1 BTZ PH 1 x PH 1x25; 2 x PH 2x25
+	855/1 BTZ PZ 1 x PZ 1x25; 2 x PZ 2x25
⊕	867/1 TORX® 1 x TX 10x25; 1 x TX 15x25; 1 x TX 20x25; BTZ 1 x TX 25x25; 1 x TX 30x25

## Bit-Check 30 TX Universal 1



1 universalholder med bøsning i rustfri stål, låsering og stærk permanentmagnet, 29 bits, hård og slidstærk, til universel brug.

05057908001	
●○	899/4/1 1 x 1/4"x50
⊕	867/1 TORX® 3 x TX 10x25; 5 x TX 15x25; 8 x TX 20x25; 7 x TX 25x25; 4 x TX 30x25; 2 x TX 40x25

## Bit-Check 30 Metal 1



1 universalholder med bøsning i rustfri stål, låsering og stærk permanentmagnet, 29 bits, hård og slidstærk (Z), til universel brug.

05057434001	
●○	899/4/1 1 x 1/4"x50
+	851/1 Z PH 3 x PH 1x25; 3 x PH 2x25; 2 x PH 3x25
+	855/1 Z PZ 3 x PZ 1x25; 3 x PZ 2x25; 3 x PZ 3x25
⊕	867/1 TORX® 1 x TX 10x25; 1 x TX 15x25; 1 x TX 20x25; 1 x TX 25x25; 1 x TX 30x25; 1 x TX 40x25
⊖	800/1 Z 1 x 0,6x4,5x25; 1 x 1,0x5,5x25; 1 x 1,2x6,5x25
○	840/1 Z Hex-Plus 1 x 4,0x25; 1 x 5,0x25; 1 x 6,0x25

## Bit-Check 30 Wood 2



1 universalholder med bøsning i rustfri stål, låsering og stærk permanentmagnet, 29 bits, hård og slidstærk, til universel brug.

05057432001	
●○	899/4/1 1 x 1/4"x50
+	851/1 Z PH 1 x PH 2x25
+	855/1 Z PZ 2 x PZ 1x25; 5 x PZ 2x25; 2 x PZ 3x25
⊕	867/1 TORX® 3 x TX 10x25; 4 x TX 15x25; 4 x TX 20x25; 4 x TX 25x25; 3 x TX 30x25; 1 x TX 40x25



Wera Werkzeuge GmbH  
Korzerter Straße 21–25  
D-42349 Wuppertal

Phone: +49 (0)202/40 45-0  
Fax: +49 (0)202/40 36 34  
E-Mail: [info@wera.de](mailto:info@wera.de)

[www.wera.de](http://www.wera.de)

Kampagneperiode:  
01.03.2019–31.08.2019

Vi forbeholder os retten til på ethvert  
tilspunkt og uden forvarsel at ændre  
alle i dette katalog anførte oplysninger  
mht. produkt egenskaber, varianter og  
udførelser. Ethvert ansvar for trykfejl  
eller andre fejl er udelukket.

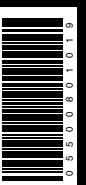

DK 05 500801 019 - 0053701 - 01