

НОВИНКИ

и товары по акции, весна/лето 2021



Наши новинки производства на весну 2021

НОВИНКА

Kraftform Kompakt Stubby Magazin 1



Применение: подходит для битов с шестигранным хвостовиком 1/4" по стандарту DIN ISO 1173-C 6,3 и типом хвостовика Wera 1

Исполнение: битодержатель с сильным постоянным магнитом; биты Bitorsion с большим сроком службы, закалённые до вязкой твёрдости, для универсального применения. Идентификатор инструментов "Take it easy": с цветовой кодировкой профиля и маркировкой размера для быстрого отбора нужного бита.

Ручка: отвёртка Kraftform Stubby с защитой от перекатывания, многокомпонентная, с встроенным магазином

	05008873001
	851/1 BTZ PH 1x PH 1x25; 1x PH 2x25
	867/1 TORX® 1x TX 15x25; 1x TX 20x25; 1x TX 25x25 BTZ
	800/1 BTZ 1x 0,8x5,5x25

НОВИНКА

Kraftform Kompakt Stubby Magazin 2



Применение: подходит для битов с шестигранным хвостовиком 1/4" по стандарту DIN ISO 1173-C 6,3 и типом хвостовика Wera 1

Исполнение: битодержатель с сильным постоянным магнитом; биты Bitorsion с большим сроком службы, закалённые до вязкой твёрдости, для универсального применения. Идентификатор инструментов "Take it easy": с цветовой кодировкой профиля и маркировкой размера для быстрого отбора нужного бита.

Ручка: отвёртка Kraftform Stubby с защитой от перекатывания, многокомпонентная, с встроенным магазином

	05008874001
	800/1 BTZ 1x 0,8x5,5x25; 1x 1,2x6,5x25
	851/1 BTZ PH 1x PH 1x25; 1x PH 2x25
	855/1 BTZ PZ 1x PZ 1x25; 1x PZ 2x25



НОВИНКА

Kraftform Kompakt Stubby Magazin 3



Применение: подходит для битов с шестигранным хвостовиком 1/4" по стандарту DIN ISO 1173-C 6,3 и типом хвостовика Wera 1

Исполнение: битодержатель с сильным постоянным магнитом; биты Bitorsion с большим сроком службы, закалённые до вязкой твёрдости, для универсального применения. Идентификатор инструментов "Take it easy": с цветовой кодировкой профиля и маркировкой размера для быстрого отбора нужного бита.

Ручка: отвёртка Kraftform Stubby с защитой от перекатывания, многокомпонентная, с встроенным магазином

05008875001	
⊗	867/1 TORX® 1x TX 15x25; 1x TX 20x25; 1x TX 25x25 BTZ
○	840/1 BTZ 1x 3,0x25; 1x 4,0x25; 1x 5,0x25 Hex-Plus

Ручка с встроенным магазином для битов



Ручку можно открыть и получить доступ к шести битам в магазине.

Компактная форма

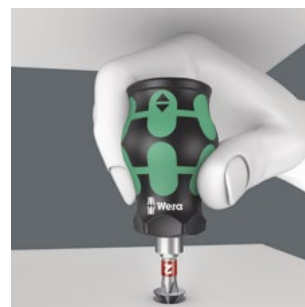

Благодаря компактной форме ручки и короткому рабочему концу инструменты Kraftform Stubby особенно подходят для работы в ограниченном пространстве.

Выдвижной магазин для битов

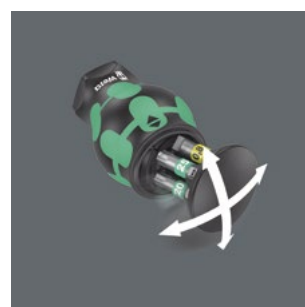

Выдвижной магазин служит для простого извлечения битов практически в любой ситуации и никогда не потеряется. Биты размещаются очень надёжно.

6004 Joker Рожковый ключ с регулировкой

С самонастройкой. С фиксацией. С трещоткой.



Автоматическая и плавная регулировка



За счёт автоматического и плавного зажима параллельно перемещающихся губок рожковый ключ Joker 6004 подходит для всех размеров в соответствующем диапазоне. Ключ сам и без регулировки выбирает нужный размер при накидывании на гайку или винт.



Бережное завинчивание

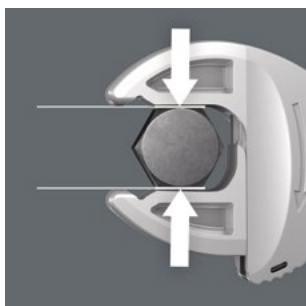

Параллельные гладкие губки ключа Joker 6004 обеспечивают нажим на грани крепежа, за счёт чего исключается скругление гайки или головки винта, которое может происходить при передаче усилий.



Трещоточный механизм для быстрой работы

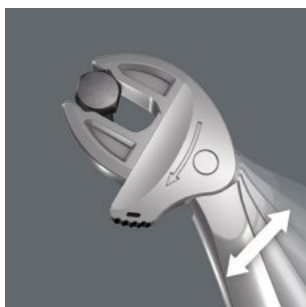

Трещотка в рожковой части служит для быстрого и непрерывного завинчивания без перекидывания.



НОВИНКА

6004 Joker XL Рожковый ключ с самонастройкой



Применение: винты с шестигранной головкой и гайки под размер ключа 19-24 (метрический) или $\frac{3}{4}$ "- $\frac{15}{16}$ " (дюймовый)

Исполнение: рожковый ключ с самонастройкой, с трещоткой; изменяемый размер рожка, параллельное разведение гладких губок; с углом возврата 30° за счёт расширительной призмы в губках ключа; с проушиной для подвешивания

	mm	mm	mm	mm
05020104001	19-24	$\frac{3}{4}$ "- $\frac{15}{16}$ "	256	16

Joker 6004



6003 Joker Комбинированный гаечный ключ

Рожковая часть с углом возврата всего 15°. Когда не хватает места.



Для работы в очень ограниченном пространстве



Комбинированный гаечный ключ Joker 6003 с особой формой рожковой части – наклоном на 7,5° и профилем в виде двойного шестигранника – увеличивает вдвое возможности для накидывания ключа при повторных поворотах ключа в процессе завинчивания на

180° относительно продольной оси. Гайка или головка винта захватывается через каждые 15°. Практически Joker 6003 сам находит соответствующее положение после каждого перекидывания.

Изогнутая накидная часть

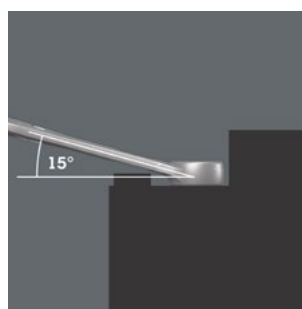

Накидная часть изогнута на 15° к оси инструмента, чтобы предотвратить травмы.

Геометрия двойного шестигранника

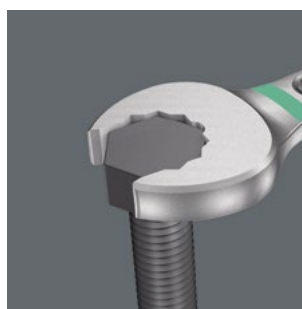

Профиль в виде двойного шестигранника в рожковой и накидной частях обеспечивает плотный захват головки винта или гайки и снижает вероятность соскальзывания.

НОВИНКА

6003 Комбинированный гаечный ключ Joker

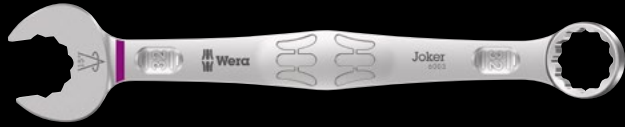

Применение: винты с шестигранной головкой и гайки

Исполнение: комбинированный гаечный ключ; рожковая часть с наклоном на 7,5°; накидная часть с изгибом на 15°; с идентификатором инструментов Take it easy: цветовая кодировка размера

	mm	mm	mm	mm	mm
05020190001 ¹⁾	5,5	105	16	4	10
05020198001 ¹⁾	6	105	16	4	10
05020199001 ¹⁾	7	110	17,7	4,2	11,5
05020219001 ¹⁾	9	120	21	4,8	13,5
05020500001 ¹⁾	20	230	45	7,5	29
05020501001 ¹⁾	21	260	47	7,5	30
05020502001 ¹⁾	22	260	49	7,5	31,5
05020503001 ¹⁾	24	280	53	8	36
05020504001 ¹⁾	27	300	60	8,5	40
05020505001 ¹⁾	30	330	66	9	43
05020506001 ¹⁾	32	360	70	9,5	45,5
05020507001 ¹⁾	36	460	80	10	50,5

¹⁾Начало поставок в мае 2021

НОВИНКА

6003 Комбинированный гаечный ключ Joker, дюймовый



Применение: винты с шестигранной головкой и гайки

Исполнение: комбинированный гаечный ключ; рожковая часть с наклоном на 7,5°; накидная часть с изгибом на 15°; с идентификатором инструментов Take it easy: цветовая кодировка размера

	mm	mm	mm	mm	mm
05020220001 ¹⁾	1/4"	105	16	4	10

¹⁾Начало поставок в мае 2021

Joker 6003





НОВИНКА

Wera 2go H 1 Набор инструментов для работы по дереву

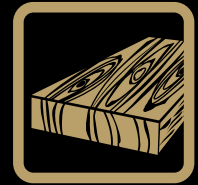

134 предмета; в компактном инструментальном контейнере Wera 2go 2 для удобного мобильного использования.

Компактный набор, состоящий из 134 отвёрточных инструментов для столяра и мобильного использования. 1 контейнер для инструментов Wera 2go 2 (05004351001), 1 Wera Kraftform Kompakt H 1 набор инструментов (05135939001), 1 Wera Bit-Safe 61 Wood (05057442001), 1 набор Г-образных ключей Wera для внутреннего шестигранника с фиксирующей функцией 950/9 Hex-Plus Multicolour HF 1 (05022210001), 1 набор Г-образных ключей Wera с фиксирующей функцией для винтов TORX® 967/9 TX XL Multicolour HF 1 (05024470001), 1 столярная киянка 52-1 P (105 мм), 1 молоток PICARD® 0008501-28, французская форма, 400 г; 4 стамески "KIRSCHEN"™ (1001010, 10 мм; 1001016, 16 мм; 1001020, 20 мм; 1001026, 26 мм), 1 маркер Lyra®, для глубоких отверстий, 1 клещи сантехнические KNIPEX® COBRA® 87 11 250, 250 мм; 1 пассатижи KNIPEX® 0301160, 160 мм; 1 клещи KNIPEX® 5000210, 210 мм; 1 строительный уровень Stabila® тип 81, 25 см 02500 Torpedo; 1 складной метр Stabila®, деревянный 18206, 2 м; 1 складной нож BESSEY® DBKPH-EU.

- Объёмный набор из 134 инструментов в компактном контейнере для инструментов Wera 2go 2, предназначенный для столяров и мобильной работы
- Высококачественные инструменты марок Wera, BESSEY®, "KIRSCHEN"™, KNIPEX®, Lyra®, PICARD® и Stabila®
- Wera Kraftform Kompakt H 1 Holz (41 предмет) и Wera Bit-Safe 61 Wood 1 (61 предмет)
- 393 S Ручка-битодержатель, особо тонкой формы, с гибким стержнем для работы в труднодоступных местах
- Г-образный ключ Wera с фиксирующей функцией: 967/9 TX XL Multicolour HF 1 (9 предметов) и 950/9 Hex-Plus Multicolour HF 1 (9 предметов)

Данный продукт не продается в США и Канаде.

05134011001	
1x Контейнер для инструментов Wera 2go 2	
1x Bit-Safe 61 Wood 1	
1x Kraftform Kompakt H 1 работы по дереву	
1x 967/9 TX XL Multicolour HF 1 Набор Г-образных ключей с фиксирующей функцией, удлиненный	
1x 950/9 Hex-Plus Multicolour HF 1 Набор Г-образных ключей, метрических, BlackLaser, с фиксирующей функцией	
1x 393 S Ручка-битодержатель, особо тонкой формы, с гибким стержнем	
1x Клещи сантехнические KNIPEX® COBRA® 250 мм 87 11 250	
1x Пассатижи KNIPEX® 160 мм 03 01 160	
1x Клещи KNIPEX® 210 мм 50 00 210	
1x Уровень Stabila® тип 81 25 см 02500 Torpedo	
1x Столярная киянка 105 мм 52-1 P	
1x Стамеска "KIRSCHEN"™ 10 мм 1001010	
1x Стамеска "KIRSCHEN"™ 16 мм 1001016	
1x Стамеска "KIRSCHEN"™ 20 мм 1001020	
1x Стамеска "KIRSCHEN"™ 26 мм 1001026	
1x Складной нож BESSEY® DBKPH-EU	
1x Маркер Lyra®, для глубоких отверстий 4494202	
1x Метр складной Stabila®, деревянный тип 601 N-S 2 м 18206	
1x Молоток PICARD® 0008501-28	



НОВИНКА

Набор для возведения террас Т 1

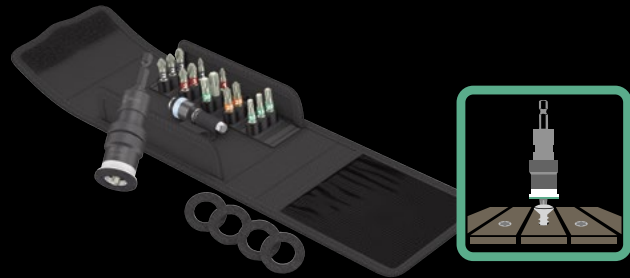

Компактный набор Wera включает 17 важнейших инструментов для работы с деталями террасы. 1 битодержатель с изменяемой глубиной завинчивания, со стопорным кольцом для надёжной фиксации насадки в держателе, 4 запасных войлочных прокладки, которые защищают террасные доски от следов завинчивания, 1 битодержатель Rapidaptor Stainless с быстрозажимным патроном, 15 битов из нержавеющей стали для защиты от распространения ржавчины. Идентификатор инструментов Take it easy: с цветовой кодировкой профиля и маркировкой размера для быстрого отбора нужного бита.

05134021001		
881/4/1	1x 1/4"x90 ¹⁾	
3888/4/1 K	1x 1/4"x50	
3851/1 TS PH	1x PH 1x25; 1x PH 2x25; 1x PH 3x25	
3855/1 TS PZ	1x PZ 1x25; 2x PZ 2x25; 1x PZ 3x25	
3867/1 TS TORX®	1x TX 10x25; 1x TX 15x25; 1x TX 20x25; 1x TX 25x25; 1x TX 30x25; 1x TX 40x25	
3867/1 TS P TORX®	2x TX 25x25	
9201	4x 27,0	

¹⁾Набор из 5 войлочных прокладок можно заказать под кодом № 05130003001.

НОВИНКА

881/4/1 SB Битодержатель с изменяемой глубиной завинчивания



Отвод: подходит для битов с шестигранным хвостовиком 1/4" по стандарту DIN ISO 1173-C 6,3 и типом хвостовика Wera 1

Исполнение: с переменной регулировкой ограничения глубины завинчивания; для утапливания головки шурупа заподлицо; (сменная) войлочная прокладка на торце держателя защищает террасные доски от следов завинчивания; стопорное кольцо надёжно фиксирует насадку в держателе

Хвостовик: шестигранник 1/4", подходит для шуруповёртов с патроном по стандарту DIN ISO 1173-F 6,3

05130002001		
881/4/1	1x 1/4"x90 ¹⁾	
9201	2x 27,0	

¹⁾Набор из 5 войлочных прокладок можно заказать под кодом № 05130003001.



Завинчивание крепежа заподлицо на одинаковую глубину



Битодержатель 881/4/1 служит для завинчивания крепежа заподлицо на одинаковую глубину в террасную доску. При необходимости глубина завинчивания регулируется. Так можно избежать слишком большого утапливания крепежа.

Защищает от гниения



Благодаря тому, что крепёж утоплен заподлицо на одинаковую глубину, на террасных досках не появляются лужицы, которые часто вызывают гниение древесины.

Выставляемая глубина завинчивания



Выставление требуемой глубины завинчивания осуществляется с помощью сопряжённой резьбы.

Патрон со стопорным кольцом

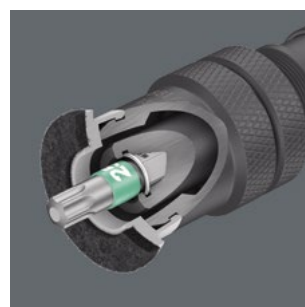

Посадочное гнездо проверенной на практике формы. Оптимальная посадка инструмента в держателе.

Click-Torque R/L



Click-Torque R/L: Для затяжки вправо и влево

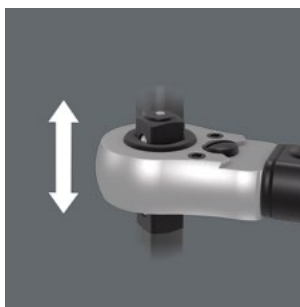

Динамометрический ключ Click-Torque R/L подходит для затяжки крепежа с правой и левой резьбой. Очень лёгкое изменение направления затяжки перемещением несъёмного сдвижного квадрата.

**ISO
6789**

CERTIFIED

Точность

±3 %

DIN EN ISO 6789-1:2017-07

Погрешность составляет $\pm 3\%$ согласно DIN EN ISO 6789-1:2017-07.

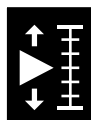

ADJUSTABLE

Простая установка вручную



Слышимые и ощущаемые щелчки при выборе каждого значения момента силы.

Простота и надёжность



Простая установка требуемого момента затяжки и защита установленного значения от случайного изменения; считывание значений на основной шкале и шкале тонкой настройки.

НОВИНКА

Click-Torque C 2 Push R/L Динамометрический ключ с регулировкой момента затяжки, для правой и левой резьбы, 20-100 Нм

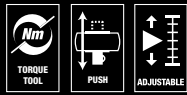

Применение: для затяжки крепежа с правой и левой резьбой

Точность: погрешность $\pm 3\%$ от установленного значения, по стандарту DIN EN ISO 6789-1:2017-07

Исполнение: отвод с квадратом $1/2''$ с фиксацией насадок, сдвижной квадрат для изменения направления затяжки, тонкий механизм трещотки на 45 зубцов; простая установка и фиксация требуемого момента затяжки, слышимый и осязаемый щелчок при выборе на шкале значений момента затяжки (шкала тонкой настройки только в Нм), слышимый и осязаемый щелчок механизма срабатывания при достижении установленного момента затяжки

Ручка: эргономичная двухкомпонентная ручка

		Nm	Nm	lbf. ft.	mm	mm	mm	mm	mm					
05075625001 ¹⁾	$1/2''$	20-100	0,5	15-73	405	140	47	43	18,5	$15^{15/16''}$	$5^{33/64''}$	$1^{27/32''}$	$1^{11/16''}$	$45/64''$

¹⁾Начало поставок в мае 2021

НОВИНКА

Click-Torque C 3 Push R/L Динамометрический ключ с регулировкой момента затяжки, для правой и левой резьбы, 40-200 Нм

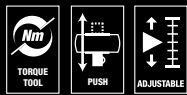

Применение: для затяжки крепежа с правой и левой резьбой

Точность: погрешность $\pm 3\%$ от установленного значения, по стандарту DIN EN ISO 6789-1:2017-07

Исполнение: отвод с квадратом $1/2''$ с фиксацией насадок, сдвижной квадрат для изменения направления затяжки, тонкий механизм трещотки на 45 зубцов; простая установка и фиксация требуемого момента затяжки, слышимый и осязаемый щелчок при выборе на шкале значений момента затяжки (шкала тонкой настройки только в Нм), слышимый и осязаемый щелчок механизма срабатывания при достижении установленного момента затяжки

Ручка: эргономичная двухкомпонентная ручка

		Nm	Nm	lbf. ft.	mm	mm	mm	mm	mm					
05075626001 ¹⁾	$1/2''$	40-200	1,0	30-146	510	140	47	43	18,5	$20^{5/64''}$	$5^{33/64''}$	$1^{27/32''}$	$1^{11/16''}$	$45/64''$

¹⁾Начало поставок в мае 2021

НОВИНКА

Click-Torque E 1 Push R/L Динамометрический ключ с регулировкой момента затяжки, для правой и левой резьбы, 200-1000 Нм



Применение: для затяжки крепежа с правой и левой резьбой

Точность: погрешность $\pm 3\%$ от установленного значения, по стандарту DIN EN ISO 6789-1:2017-07

Исполнение: отвод с квадратом $3/4''$, сдвижной квадрат для изменения направления затяжки, тонкий механизм трещотки на 45 зубцов; простая установка и фиксация требуемого момента затяжки, слышимый и осязаемый щелчок при выборе на шкале значений момента затяжки (шкала тонкой настройки только в Нм), слышимый и осязаемый щелчок механизма срабатывания при достижении установленного момента затяжки

Ручка: эргономичная двухкомпонентная ручка

		Nm	Nm	lbf. ft.	mm	mm	mm	mm	mm					
05075631001 ¹⁾	$3/4''$	200-1000	1,0	148-737	1250	140	47	63	30	$49^{7/32''}$	$5^{33/64''}$	$1^{27/32''}$	$2^{31/64''}$	$1^{3/16''}$

¹⁾Начало поставок в мае 2021

Для мобильных телефонов, планшетов и ноутбуков / компьютеров

НОВИНКА

Kraftform Micro ESD Big Pack 1 Набор отверток для электроники



- Электростатически безопасный инструмент из-за поверхностного сопротивления $\leq 10^9 \text{ Ом}$
- Зона скоростного вращения под подвижной головкой обеспечивает стремительное вращение отвертки
- Наконечник Wera Black Point обеспечивает точность работы и оптимальную защиту от коррозии
- Многокомпонентная ручка Kraftform Micro для быстрого и эргономичного завинчивания
- Предлагаемые профили подходят особенно для работы с мобильными телефонами, планшетами и ноутбуками / компьютерами.
- С индикаторами инструментов Take it easy: Цветовая маркировка профиля и гравировка размера
- Хранение и переноска в добротной мягкой сумке, так что инструменты всегда в сохранности и под рукой



С идентификатором инструментов Take it easy: цветовая кодировка профиля и маркировка размера.

Применение: под прямой шлиц, крестовый профиль Phillips-Recess, внутренний TORX® (TX 8, TX 10 с фиксирующей функцией), внутренний TORX PLUS® IPR, Pentalobe, наружный шестигранный и Microstix®. 1 съёмник для извлечения деталей, застрявших в печатной плате после выпайки

Исполнение: 25 предметов; в складной сумке

05134019001	
+	1550 PH ESD Micro 1x PH 000x40 ^{1) 2)} ; 1x PH 00x40 ^{1) 2)} ; 1x PH 0x40 ³⁾ ; 1x PH 1x80
+	1550 PH S ESD Micro 1x # 01x40
⊗	1567 TORX® HF ESD Micro 1x TX 8x60; 1x TX 10x60
⊗	1567 TORX® ESD Micro 1x TX 2x40; 1x TX 3x40; 1x TX 4x40; 1x TX 5x40; 1x TX 6x40
⊗	1567 TORX® BO ESD Micro 1x TX 6 BOx60; 1x TX 8 BOx60
⊗	1567 TORX PLUS® IPR ESD 1x 1 IPRx40
⊗	1572 ESD 1x mx40; 1x 00x40; 1x Fx40; 1x 0x40
⊗	1573 Pentalobe ESD 1x PL 1,1x40; 1x PL 1,4x40
⊗	1569 ESD 1x 3,0x60
⊖	1578 A ESD Micro 1x 0,16x0,8x40; 1x 0,23x1,5x40
⊖	1529 ESD 1x 1,0x3,5x50

¹⁾ Оптимизированы для азиатских винтов PH

²⁾ Рабочий конец со стороны отвода обточен до номинального размера на длину 10 мм

³⁾ Размер 0 модифицирован в соответствии со стандартом JCIS 0 (Japanese Camera Industrial Standard)



НОВИНКА

Kraftform Micro 6 ESD Набор для ремонта смартфонов 1



С идентификатором инструментов Take it easy: цветовая кодировка профиля и маркировка размера.

Применение: под крестовый профиль Phillips-, TORX PLUS® IPR и Microstix®, 1 съёмник для извлечения деталей, застрявших в печатной плате после выпайки

Исполнение: 6 предметов в картонной упаковке + подставка

05030182001	
+	1550 PH ESD Micro 1x PH 00x40 ^{1) 2)} ; 1x PH 0x40 ³⁾
+	1567 TORX PLUS® IPR ESD 1x 1 IPRx40
+	1572 ESD 1x mx40
+	1550 PH S ESD Micro 1x # 01x40
+	1529 ESD 1x 1,0x3,5x50

¹⁾ Оптимизированы для азиатских винтов PH

²⁾ Рабочий конец со стороны отвода обточен до номинального размера на длину 10 мм

³⁾ Размер 0 модифицирован в соответствии со стандартом JCS 0 (Japanese Camera Industrial Standard)

НОВИНКА

950/9 Hex-Plus Multicolour Imperial 2 Набор Г-образных ключей, дюймовых, BlackLaser



9 предметов, в двухкомпонентном зажиме

Применение: винты с внутренним шестигранником

Исполнение: обработка по технологии BlackLaser, в пластиковой оболочке. Цветовая кодировка и лазерная маркировка размера помогают легко отыскать нужный ключ.

Профиль: Hex-Plus, шестигранная шариковая головка на длинном стержне

05022640001	
○	950 SPKL inch 1x 5/64"x101; 1x 3/32"x112; 1x 1/8"x123; 1x 5/32"x137; 1x 3/16"x154; 1x 7/32"x172; 1x 1/4"x185; 1x 5/16"x195; 1x 3/8"x224

Kraftform Micro 6 ESD Набор для ремонта смартфонов 1: Для мобильных телефонов и планшетов

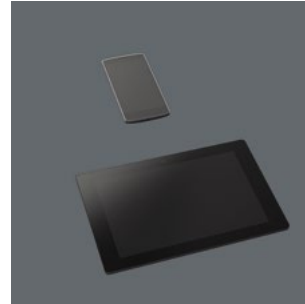

Предлагаемые в этом наборе профили отвёрток подходят особенно для работы с мобильными телефонами и планшетами.



Защита от электростатической энергии



Значение электрического поверхностного сопротивления материала Wera ESD составляет $\leq 10^9$ Ом. Это обеспечивает надежную защиту деталей от электростатической энергии и связанных с ней повреждений.



Идентификаторы инструментов Take it easy

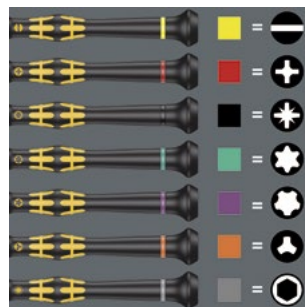

Отвёртки, снабжённые идентификаторами инструментов Take it easy: цветовая кодировка профиля наконечника и маркировка размера на ручке отвёртки.



Hex-Plus

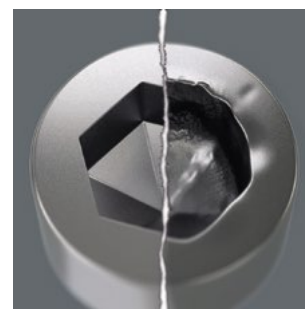

Проблема винтов с внутренним шестигранником Hex-Plus заключается в том, что этот профиль быстро скругляется. Причина этого связана с воздействием острых граней инструмента на внутреннюю поверхность головки винта. Процесс постепенного износа в итоге

приводит к скруглению профиля. Инструменты Wera Hex-Plus обладают увеличенной поверхностью контакта с головкой винта. Тем самым уменьшается концентрация напряжения и следовательно деформация винта. Одновременно можно повысить передачу момента силы до 20 %.

Ограниченные серии – закончились, и всё



Фото: фестиваль SUMMER
BREEZE Open Air 2019



EDELSTAHL®
**Rost
frei**
INOX
STAINLESS

НОВИНКА

Kraftform/7 Heavy Metal 1



С идентификатором инструментов Take it easy: цветовая кодировка профиля и маркировка размера.

Применение: под прямой шлиц, крестовый профиль Phillips-Recess и TORX®, с фиксирующей функцией для винтов TORX® по спецификации Acument Intellectual Properties

Исполнение: 7 предметов в картонной упаковке + подставка + открывашка в стиле Tool Rebel

05138711001		
+	350 PH	1x PH 1x80; 1x PH 2x100
⊕	367 TORX® HF	1x TX 20x100; 1x TX 25x100
⊖	335	1x 0,8x4,0x100; 1x 1,0x5,5x125
⊖	160 iS	1x 0,6x3,5x100
	Открывашка Tool Rebel	1x 35x50

НОВИНКА

Kraftform VDE/7 Heavy Metal 2



Безопасные отвёртки Kraftform. Часть из них – с зауженным стержнем. С идентификатором инструментов Take it easy: цветовая кодировка профиля и маркировка размера.

Применение: под прямой шлиц, крестовый профиль Phillips-Recess, комбинированный профиль Pozidriv/шлиц и TORX®

Исполнение: 7 предметов в картонной упаковке + подставка + открывашка в стиле Tool Rebel

05138712001		
+	162 iS	1x PH 1x80; 1x PH 2x100
⊕	165 iS PZ/S	1x # 2x100
⊖	160 iS	1x 0,6x3,5x100; 1x 1,0x5,5x125
⊕	167 i TORX® VDE	1x TX 20x80; 1x TX 25x100
	Открывашка Tool Rebel	1x 35x50



Идентификаторы инструментов Take it easy

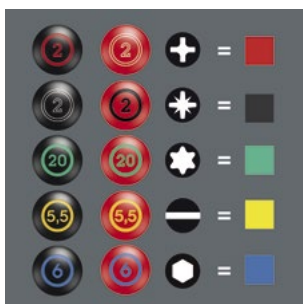

Отвёртки, снабжённые идентификаторами инструментов Take it easy: цветовая кодировка профиля наконечника и маркировка размера на ручке отвёртки.

Цельнометаллическая открывашка

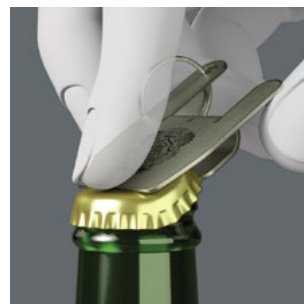

Цельнометаллическая открывашка, также можно использовать под брелок для ключей.

Из нашего ассортимента



950/9 Hex-Plus Multicolour 1 SB Набор Г-образных ключей, метрических, BlackLaser

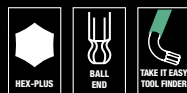

9 компонентов, в зажиме из сплошной резины

Применение: винты с внутренним шестигранником

Исполнение: поверхность BlackLaser, с оболочкой. Благодаря их цветовой кодировке и лазерной маркировке размеров поиск нужного инструмента не представляет труда.

Профиль: Hex-Plus, шестигранная сферическая головка на длинном стержне

05073593001	
○	950 SPKL Multicolour 1x 1,5x90; 1x 2,0x101; 1x 2,5x112; 1x 3,0x123; 1x 4,0x137; 1x 5,0x154; 1x 6,0x172; 1x 8,0x195; 1x 10,0x224

950/9 Hex-Plus Multicolour HF 1 Набор Г-образных ключей, метрических, BlackLaser, с фиксирующей функцией

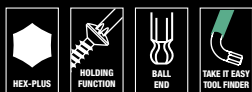

9 предметов, в двухкомпонентном зажиме

Применение: винты с внутренним шестигранником

Исполнение: оверхность по технологии BlackLaser, в пластиковой оболочке. Цветовая кодировка и лазерная маркировка размера помогают легко отыскать нужный ключ.

Профиль: Hex-Plus, шестигранная шариковая головка на длинном стержне. С фиксирующей функцией для винтов с внутренним шестигранником, размеры: 1,5, 2,0 и 2,5 без функции фиксации

05022210001	
○	950 SPKL Multicolour 1x 1,5x90; 1x 2,0x101; 1x 2,5x112
○	950 SPKL HF Multicolour 1x 3,0x123; 1x 4,0x137; 1x 5,0x154; 1x 6,0x172; 1x 8,0x195; 1x 10,0x224

967/9 TX Multicolour HF 1 Набор Г-образных ключей с фиксирующей функцией



9 предметов, в зажиме из сплошной резины

Применение: винты с внутренним TORX®

Исполнение: круглый, цинковое фосфатирование, в пластиковой оболочке. Цветовая кодировка и лазерная маркировка размера помогают легко отыскать нужный ключ.

Профиль: с фиксирующей функцией функцией для винтов TORX® согласно спецификации Acument Intellectual Properties, поверхность BlackLaser, с оболочкой. Благодаря их цветовой кодировке и лазерной маркировке размеров поиск нужного инструмента не представляет труда.

05024179001	
○	967 SL TORX® HF 1x TX 8x76; 1x TX 9x79; 1x TX 10x85; 1x TX 15x90; 1x TX 20x96; 1x TX 25x104; 1x TX 27x112; 1x TX 30x122; 1x TX 40x132

8100 SA 6 Zyklor Speed - набор с трещоткой, привод 1/4", метрический



28 предметов; в компактном футляре из особопрочного износостойкого текстиля. Малый объем и вес для повышения мобильности.

1 трещотка Zyklor Speed с приводом 1/4", 9 головок Zyklor, 1 удлинитель Zyklor (длинный) с муфтой свободного хода, 1 качающийся удлинитель, 1 держатель с быстрозажимным патроном, 15 битов

05004016001	
8000 A	1x 1/4"x152,0
8790 HMA	1x 5,0x23,0; 1x 5,5x23,0; 1x 6,0x23,0; 1x 7,0x23,0; 1x 8,0x23,0; 1x 10,0x23,0; 1x 11,0x23,0; 1x 12,0x23,0; 1x 13,0x23,0
8794 LA	1x 1/4"x150,0
8794 A	1x 1/4"x56,0
8784 A1	1x 1/4"x1/4"x37,0
851/4 TZ PH	1x PH 1x50; 1x PH 2x50; 1x PH 3x50
855/4 TZ PZ	1x PZ 1x50; 1x PZ 2x50
867/4 Z TORX®	1x TX 10x50; 1x TX 15x50; 1x TX 20x50; 1x TX 25x50; 1x TX 27x50; 1x TX 30x50
840/4 Z Hex-Plus	1x 3,0x50; 1x 4,0x50; 1x 5,0x50; 1x 6,0x50
K120	1x 50,0x70,0

Bit-Check 30 Impaktor 1



1 держатель Impaktor с пружинным стопорным кольцом и кольцевым магнитом в креплении для надежной фиксации насадок в держателе, 29 битов Impaktor. В наборах Bit-Check с идентификаторами "Take it easy" биты снабжены метками, которые благодаря своему цвету и указанию размера делают отбор нужного бита быстрым и легким.

05057690001	
897/4 Impaktor R	1x 1/4"x75
851/1 IMP DC	2x PH 1x25; 3x PH 2x25; 2x PH 3x25
855/1 IMP DC	2x PZ 1x25; 3x PZ 2x25; 2x PZ 3x25
867/1 IMP DC	1x TX 10x25; 1x TX 15x25; 2x TX 20x25; 3x TX 25x25; 2x TX 30x25; 2x TX 40x25
840/1 IMP DC	1x 3,0x25; 1x 4,0x25; 1x 5,0x25; 1x 6,0x25

Kraftform Kompakt W 1 сервисный



35 предметов; не повреждающий рабочую поверхность, компактный футляр из износостойкого и долговечного текстиля. Малый вес и объем для повышения мобильности.

Компактный набор из 35 важнейших отверточных инструментов для сервисных работ внутри и вне помещений. Ручка-держатель VDE + 12 сменных концов VDE; 1 двусторонний рожковый ключ Joker с функцией фиксации, упором, малым углом возврата и чрезвычайно прочными удерживающими зубцами; невероятно скоростная трещотка Zyklor Speed 1/4" с принадлежностями; 8 торцовых головок размера 5,5-13, для ручного и машинного режимов, 1 универсальный битодержатель; 7 битов длиной 25 мм; 1 фиксатор винтов; 1 индикатор напряжения 247; футляр из износостойкого и долговечного текстиля; можно располагать на полке в мастерской вертикально для лучшего обзора инструмента, дополнительная защита рабочих поверхностей благодаря текстильной фактуре футляра; высокая мобильность благодаря малому весу и компактным размерам.

05135926001	
817 VDE	1x 9x102
KK 60 i	1x 0,4x2,5x154
KK 60 iS	1x 0,6x3,5x154; 1x 0,8x4,0x154; 1x 1,0x5,5x154
KK 62 iS	1x PH 1x154; 1x PH 2x154
KK 65 iS PZ	1x PZ 1x154; 1x PZ 2x154
KK 67 i TORX®	1x TX 10x154
KK 67 iS TORX®	1x TX 15x154; 1x TX 20x154; 1x TX 25x154
1440	1x 4,5-6,0x41,0
247	1x 0,5x3,0x70
6002 Joker Double	1x 10x13x167
8000 A	1x 1/4"x152,0
8784 A1	1x 1/4"x1/4"x37,0
8794 SA	1x 1/4"x75,0
8790 HMA	1x 5,5x23,0; 1x 6,0x23,0; 1x 7,0x23,0; 1x 8,0x23,0; 1x 10,0x23,0; 1x 11,0x23,0; 1x 12,0x23,0; 1x 13,0x23,0
893/4/1 K	1x 1/4"x50
855/1 Z PZ	1x PZ 1x25; 1x PZ 2x25
840/1 Z Hex-Plus	1x 3,0x25; 1x 4,0x25; 1x 5,0x25; 1x 6,0x25
867/1 TORX®	1x TX 25x25
K240	1x 50,0x240,0

Данный продукт не продается в США и Канаде.



Период проведения акции:
01.03.2021 – 31.08.2021

Оставляем за собой право изменения в любое время и без предварительного уведомления всех предоставленных в этом каталоге данных касательно характеристик изделий, вариантов и исполнений. Компания Wera не несет ответственности за возможные опечатки и ошибки в оформлении.



Wera Werkzeuge GmbH
Korzterter Straße 21–25
D-42349 Wuppertal

Phone: +49 (0)2 02/40 45-0
Fax: +49 (0)2 02/40 45 276
E-Mail: info@wera.de

www.wera.de